

LAGAN

en

fr

es



Design and Quality
IKEA of Sweden



Please refer to **www.IKEA.com** and select your local store for local store phone numbers and opening time.

Please record your model and serial numbers below for reference.

Purchase Date

Model Number

Serial Number

i Please attach sales receipt here for future reference.

Installation checklist

Door

- Door seals completely to cabinet on all sides
- Door is level

Levelling

- Refrigerator is level, side-to-side and tilted ¼ in. (6mm) front-to-back
- Cabinet is setting solid on all corners
- Distance holder (anti-tip bracket) set

Electrical power

- House power turned on
- Refrigerator plugged in

Final Checks

- Shipping material removed
- Refrigerator and freezer temperatures set
- Crisper humidity control set

i Refer to the separate Assembly Instructions for detailed installation



Veillez vous référer à
www.IKEA.com

et choisissez votre magasin local pour obtenir les numéros de téléphone
et les horaires d'ouverture de ce dernier.

Veillez enregistrer vos numéros de modèle et
de série ci-dessous à titre informatif.

Date d'achat

Numéro de modèle

Numéro de série

i Veillez brocher votre reçu ici pour vous y
référer ultérieurement.

✓ Vérifications avant installation

Porte

- La porte se ferme complètement sur l'armoire de tous les côtés
- La porte est à niveau

Mise à niveau

- Le réfrigérateur est de niveau d'un côté à l'autre et incliné de 6 mm (¼ po) de l'avant à l'arrière
- L'armoire a un appui solide aux quatre coins
- Le support de distanciation (anti-basculement) est installé

Alimentation électrique

- L'alimentation électrique de la maison est en service
- Le réfrigérateur est en service

Vérifications finales

- Matériel d'expédition retiré
- Réglage de la température du réfrigérateur et du congélateur
- Réglage d'humidité du bac à légumes

i Reportez-vous aux instructions de montage à part pour une installation détaillée.



Visite
www.IKEA.com
y seleccione su tienda local para conocer los respectivos números de teléfono y horarios de apertura.

Por favor, registre su modelo y los números de serie que aparecen debajo para referencia.

Fecha de compra

Número del modelo

Número de serie

i Por favor, adjunte su recibo de compra aquí para futura referencia.

Lista de control de la instalación

Puerta

- La puerta sella por completo el gabinete
- La puerta está nivelada

Nivelador

- El refrigerador está nivelado, de lado a lado, y tiene una inclinación de ¼ de pulgada (6 mm) hacia atrás.
- El gabinete descansa sólidamente en las cuatro esquinas.
- Dispositivo distanciador (soporte anti-vuelco) fijado

Corriente eléctrica

- La energía en la casa está encendida
- El refrigerador está conectado

Revisiones finales

- Material de embalaje retirado
- Cómo fijar la temperatura del refrigerador y del congelador
- Cómo fijar una temperatura fresca

i Consulte las Instrucciones de Montaje separadas para los detalles de la instalación.

ENGLISH	6
FRANÇAIS	19
ESPAÑOL	34

Contents

Important safety information	6	Care and cleaning	13
Installation	9	Troubleshooting	14
Product description	10	Technical information	16
Operation	11	Environmental concerns	17
First use	11	IKEA guarantee	17
Hints and tips	12		

Subject to change without notice.

Important safety information

- **Read these instructions.**
- **Keep these instructions.**
- **Heed all warnings.**
- **Follow all instructions.**
- **Retain all documents for subsequent use or for the next owner.**
- **The manufacturer is not liable if you disregard the instructions and warnings in the operating and installation instructions.**
- **Know these safety symbols.**

 This is the attention symbol, pertaining to safety, which alerts users to potential risks to themselves and others.

All safety warnings are preceded by the attention symbol and the following terms:

 **Warning:** indicates a potentially hazardous situation which, if not avoided, could result in death or serious injury.

 **Caution:** indicates a potentially hazardous situation which, if not avoided, may result in minor or moderate injury.

Child safety

- Keep children away from packaging and its parts. Danger of suffocation from folding cartons and cling wrap!
- This appliance is not intended for use by persons (including children) with reduced physical, sensory or mental capabilities, or lack of experience and knowledge, unless they have been given supervision or instruction concerning use of the appliance by a person responsible for their safety. Children should be supervised to ensure that they do not play with the appliance.

- Do not allow children to play with the appliance!
- Destroy or recycle the carton, plastic bags, and any exterior wrapping material immediately after the refrigerator is unpacked. Children should never use these items to play. Cartons covered with rugs, bedspreads, plastic sheets or stretch wrap may become airtight chambers, and can quickly cause suffocation.
- **WARNING:** Risk of child entrapment. Before you throw away your old refrigerator or freezer:
 - Take off the doors.
 - Leave the shelves in place so that children may not easily climb inside.

General Safety

- If the SUPPLY CORD is damaged, it must be replaced by the manufacturer, its service agent or similarly qualified person in order to avoid a hazard.
- This appliance is intended to be used in household and similar applications such as
 - staff kitchen areas in shops, offices and other working environments;
 - farmhouses and by clients in hotels, motels and other residential type environments;
 - bed and breakfast type environments;
 - catering and similar non-retail applications.
- Do not use water spray and steam to clean the appliance. The steam may penetrate electrical parts and cause a short-circuit. Risk of electric shock!
- **WARNING:** Do not use electrical appliances inside the food storage compartments of the appliance, unless they are of the type recommended by the manufacturer.

- Do not use pointed and sharp-edged implements to remove frost or layers of ice. You could damage sensitive internal components, including the refrigerant tubes. Leaking refrigerant may ignite or cause eye injuries.
- **WARNING:** Do not use mechanical devices or other means to accelerate the defrosting process, other than those recommended by the manufacturer.
- **WARNING:** Do not damage the refrigerant circuit.
- Do not store explosive substances such as aerosol cans with a flammable propellant in this appliance.
- Only store high-proof alcohol tightly closed and standing up.
- **WARNING:** Keep ventilation openings, in the appliance enclosure or in the built-in structure, clear of obstruction.
- Never cover or block the ventilation openings for the appliance.
- Switch the appliance off prior to cleaning.
- Clean the appliance with a moist soft cloth. Only use neutral detergents. Do not use abrasive products, abrasive cleaning pads, solvents or metal objects.
- Keep plastic parts and the refrigerator seal free of oil and grease. Otherwise, parts and the refrigerator seal will become porous.
- Do not stand on or lean heavily against the base of the appliance, door, shelves etc.
- Do not use extension cords or ungrounded (two prong) adapters.

Installation

⚠ Warning! Only a qualified person can install this appliance.

- Remove all the packaging and the transit bolts.
- Do not install or use a damaged appliance.
- Follow the installation instruction supplied with the appliance.
- Always take care when moving the appliance as it is heavy. Always use safety gloves and enclosed footwear.
- Make sure the air can circulate around the appliance.
- Do not tilt the refrigerator for more than 45° form upright during moving it.
- At first installation or after reversing the door wait at least 4 hours before connecting the appliance to the power supply. This is to allow the oil to flow back in the compressor.

- Before carrying out any operations on the appliance (e.g. reversing the door), remove the plug from the power socket.
- Do not install the appliance close to radiators or cookers, oven or hobs.
- The rear of the appliance must stand against the wall.
- Do not install the appliance where there is direct sunlight.
- Do not install this appliance in areas that are too humid or too colds, such as the construction appendices, garages or wine cellars.
- When you move the appliance, lift it by the front edge to avoid scratching the floor.

Electrical connection

- ⚠ **Warning!** Risk of fire and electrical shock.
- ⚠ **Warning!** When positioning the appliance, ensure the power cord is not trapped or damaged.
- ⚠ **Warning!** Do not use multi-plug adapters and extension cords.
- ⚠ **Warning!** Do not, under any circumstances, cut, remove, or bypass the grounding prong.

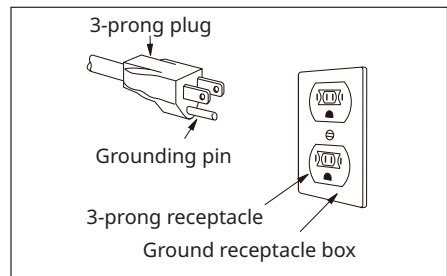

- The appliance must be earthed. The appliance must be plugged into its own dedicated 115 Volt, 60 Hz., 15 Amp, AC only electrical outlet. The power cord of the appliance is equipped with a 3-prong grounding plug for your protection against electrical shock hazards. It must be plugged directly into a properly grounded 3-prong receptacle. The receptacle must be installed in accordance with local codes and ordinances. Consult a qualified electrician. Avoid connecting refrigerator to a Ground Fault Interrupter (GFI) circuit.

- If there is a 2-prong standard wall socket, it is the responsibility of the customer to have this socket replaced with a correctly grounded 3-prong wall socket.
- Never unplug the appliance by pulling on the power cord. Always grip the plug firmly, and pull straight out from the receptacle to prevent damaging the power cord.
- Performance may be affected if the voltage varies by 10% or more. Operating the appliance with insufficient power can damage the compressor. Such damage is not covered under your warranty.
- Do not plug the appliance into an electrical outlet controlled by a wall switch or pull cord to prevent the appliance from being turned off accidentally.
- Make sure that the parameters on the rating plate are compatible with the electrical ratings of the mains power supply.
- Always use a correctly installed shockproof socket.
- Make sure not to cause damage to the electrical components (e.g. mains plug, power cord, compressor). Contact the Authorised Service Centre or an electrician to change the electrical components.
- The power cord must stay below the level of the mains plug.
- Connect the mains plug to the mains socket only at the end of the installation. Make sure that there is access to the mains plug after the installation.

Use

 **Warning!** Risk of injury, burns, electrical shock or fire.

 The appliance contains flammable gas, isobutane (R600a), a natural gas with a high level of environmental compatibility. Be careful not to cause damage to the refrigerant circuit containing isobutane.

- The surface of the compressor becomes hot: The surface of the compressor may become hot under normal operation. Do not touch it with hands.
- Do not change the specification of this appliance.
- Do not put electrical appliances (e.g. ice cream makers) in the appliance unless they are stated applicable by the manufacturer.

- If damage occurs to the refrigerant circuit, make sure that there are no flames and sources of ignition in the room. Ventilate the room.
- Do not let hot items touch the plastic parts of the appliance.
- Do not put soft drinks in the freezer compartment. This will create pressure on the drink container.
- Do not store flammable gas and liquid in the appliance.
- Do not put flammable products or items that are wet with flammable products in, near or on the appliance.
- Do not touch the compressor or the condenser. They are hot.
- Do not remove or touch items from the freezer compartment if your hands are wet or damp.
- Do not freeze again food that has been thawed.
- Follow the storage instructions on the packaging of frozen food.

Internal lighting

 **Warning!** Risk of electric shock.

- The lamp is only for interior lighting of the appliance. Do not use it for house lighting.

Care and cleaning

 **Warning!** Risk of injury or damage to the appliance.

- Before maintenance, deactivate the appliance and disconnect the mains plug from the mains socket.
- Regularly examine the drain of the appliance and if necessary, clean it. If the drain is blocked, defrosted water collects in the bottom of the appliance.

Service

- Use original spare parts only.
- Please note that self-repair or non-professional repair can have safety consequences and might void the guarantee.

Proper disposal of your appliance

 **Warning!** Risk of child entrapment.

Child entrapment and suffocation are not problems of the past. Junked or abandoned

appliances are still dangerous – even if they will sit for “just a few days”. If you are getting rid of your old, please follow the instructions below to help prevent accidents.

- Disconnect the appliance from the mains supply.
- Cut off the power cord and discard it.
- Remove the door to prevent children and pets to be closed inside of the appliance.
- The refrigerant circuit and the insulation materials of this appliance are ozone-friendly.
- The insulation foam contains flammable gas. Contact your municipal authority for information on how to discard the appliance correctly.
- Do not cause damage to the part of the cooling unit that is near the heat exchanger.
- We strongly encourage responsible appliance recycling/disposal methods. Check with your utility company or visit www.energystar.gov/recycle for more information on recycling your old unit.

CFC/HCFC Disposal

Your old refrigerator may have a cooling system that used CFCs or HCFCs (chlorofluorocarbons or hydrochlorofluorocarbons). CFCs and HCFCs released to the atmosphere. Other refrigerants may also cause harm to the environment if released to the atmosphere.

If you are throwing away your old refrigerator, make sure the refrigerant is removed for proper disposal by a qualified technician. If you intentionally release refrigerant, you may be subject to fines and imprisonment under provisions of environmental legislation.

State of California Proposition 65 Warnings

 **Warning!** This product can expose you to lead, a carcinogen and bisphenol A (BPA), a female reproductive and developmental toxicant. See www.P65Warnings.ca.gov.

Installation

 **Warning!** Refer to Safety chapters.

Positioning

- Follow the separate Assembly Instructions to install this appliance.
- This appliance should be installed in a dry, well ventilated indoor.
- Do not install this appliance:
 - Outdoors;
 - In an environment with dripping water;
 - In rooms where there is a risk of frost.

 Some functional problems might occur for some types of models when operating outside of that range. The correct operation can only be guaranteed within the specified temperature range. If you have any doubts regarding installation, please turn to the vendor, to our customer service or to the nearest Authorised Service Centre.

Location

- To ensure best performance, install the appliance well away from sources of heat such as radiators, boilers, direct sunlight etc. Make sure that air can circulate freely around the back of the cabinet.

 **Caution!** In order to guarantee proper functioning in ambient temperature above 100°F (38°C), it is advised to have a 30mm separation between the sides of the appliance and surrounding furniture.

Electrical connection

 **Caution!** DO NOT REMOVE GROUND PRONG. DO NOT USE AN ADAPTOR. DO NOT USE EXTENSION CORD. Failure to follow these instructions can result in death, fire or electrical shock.

Before plugging in, ensure that the voltage and frequency shown on the rating plate correspond to your domestic power supply.

The appliance must be earthed. The power supply cable plug is provided with a contact for this purpose. If the domestic power supply socket is not earthed, connect the appliance to a separate earth in compliance with current regulations, consulting a qualified electrician.

The manufacture declines all responsibility if the above safety precautions are not observed.

Product description

Carefully read the operating instructions before using the appliance.

- 1** Storage shelves
- 2** Frozen-food compartment
- 3** Temperature regulator and interior lighting
- 4** Variable storage box
- 5** Fruit and vegetable drawer
- 6** Rating plate

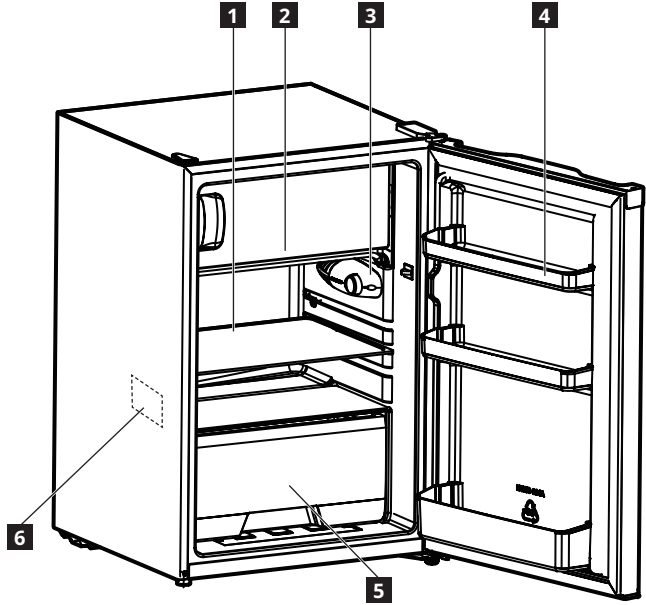

Operation

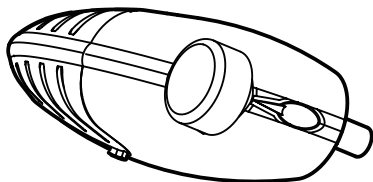

Switching on

Connect the mains plug to the power socket. Set the temperature regulator to a medium setting (Refer to "Temperature regulation").

When operating the refrigerator for the first time, set the appliance at a colder temperature and run it without loading any food until it auto stops at the set temperature. Usually it takes 2 or 3 hours, then set the temperature regulator at the desired setting and put food in the appliance.

Switching off

To turn off the appliance, turn the temperature regulator to the "OFF" position.

Give the appliance time to cool down completely before adding food. It is best to wait 24 hours before adding food

First use

Cleaning the interior

Before using the appliance for the first time, wash the interior and all internal accessories with lukewarm water and some neutral soap so as to remove the typical smell of a brand new product, then dry thoroughly.

Temperature regulation

The temperature is automatically regulated. To operate the appliance, proceed as follows:

- Turn the temperature regulator toward lower settings to obtain the minimum coldness.
- Turn the temperature regulator toward higher settings to obtain the maximum coldness.

i A medium setting is generally the most suitable.

Adjust the temperature setting by keeping in mind that the temperature inside the appliance depends on:

- room temperature
- how often the door is opened
- the quantity of food stored
- the location of the appliance

Important! If the ambient temperature is high or the appliance is fully loaded, and the appliance is set to the lowest temperatures, it may run continuously causing frost to form on the rear wall. In this case a higher temperature must be set to allow automatic defrosting and therefore reduced energy consumption.

Important! Do not use detergents or abrasive powders, as these will damage the finish.

Hints and tips

Normal operating sounds

The following sounds are normal during operation:

- A faint gurgling and bubbling sound from coils sound when refrigerant is pumped.
- A whirring and pulsating sound from the compressor when refrigerant is pumped.
- A sudden cracking noise from inside appliance caused by thermic dilatation (a natural and not dangerous physical phenomenon).

Hints for energy saving

- Do not open the door frequently or leave it open longer than absolutely necessary.
- If the ambient temperature is high and very low internal temperature is set and the appliance is fully loaded, the compressor may run continuously, causing frost or ice on the evaporator. If this happens, set the internal temperature toward warmer one to allow automatic defrosting and so a saving in electricity consumption.

Hints for fresh food refrigeration

- Do not store warm food or evaporating liquids in the refrigerator.
- Cover or wrap the food, particularly if it has a strong flavour.
- Position food so that air can circulate freely around it.

Hints for refrigeration

Useful hints:

- Meat (all types): wrap in a suitable packaging and place it on the glass shelf above the vegetable drawer. Store meat for at most 1-2 days.
- Cooked foods, cold dishes: cover and place on any shelf.
- Fruit and vegetables: clean thoroughly and place in a special drawer. Bananas, potatoes, onions and garlic must not be kept in the refrigerator if not packed.
- Butter and cheese: place in a special airtight container or wrap in an aluminium foil or a polythene bag to exclude as much air as possible.
- Bottles: close with a cap and place on the door bottle shelf, or (if available) on the bottle rack.

Cautions for Use

- The more food stuff put in or the more and the longer for once the door is opened, the more it needs electric consumption, which even leads malfunction.
- Re-plug in the power plug at the interval of over ten minutes.
- Do not store bottled drink in the frozen-food compartment, so as to prevent from being broken and damaging the refrigerator.
- Open the door as less as possible during power-cut.
- When defrosting, never use any sharp or metallic objects to remove the frost on the surface of the evaporator as it will damage the evaporator.
- Do not touch foods and containers in the frozen-food compartment with your wet hands so as to prevent from being frostbitten.

Storage of frozen food

- When first starting-up or after a period out of use, before putting the products in the compartment let the appliance run at least 2 hours on the colder setting.
- When you close and seal the package you must not allow air or moisture in or out. If you do, you could have food odour and taste transfer throughout the refrigerator, and also dry out frozen food.
- **Note:** Never put bottled food or drinks in the frozen-food compartment.
- For best performance, leave enough space in the frozen-food compartment for air to circulate around the packages. Also let enough room at the front so the door can close tightly.

Hints for storage of frozen food

To obtain the best performance from this appliance, you should:

- Make sure that the commercially frozen foodstuffs were adequately stored by the retailer.
- Make sure that frozen foodstuffs are transferred from the food store to the frozen-food compartment in the shortest possible time.
- Do not open the door frequently or leave it open longer than absolutely necessary.

- Once defrosted, food deteriorates rapidly and cannot be refrozen.
- Do not exceed the storage period indicated by the food manufacturer.

⚠ Warning! In the event of accidental defrosting, for example due to a power failure, if the power has been off for longer than the value shown in the technical characteristics chart under “rising time”, the defrosted food must be consumed quickly.

Care and cleaning

⚠ Warning! Refer to Safety chapters.

General warnings

- ⚠ Caution!** Unplug the appliance before carrying out any maintenance operation.
- i** This appliance contains hydrocarbons in its cooling unit; maintenance and recharging must therefore only be carried out by authorized technicians.
- i** The accessories and parts of the appliance are not suitable for washing in a dishwasher.

Cleaning the interior

Before using the appliance for the first time, the interior and all internal accessories should be washed with lukewarm water and some neutral soap to remove the typical smell of a brand-new product, then dried thoroughly.

⚠ Caution! Do not use detergents or abrasive powders, as these will damage the finish.

Cleaning the fridge/freezer exterior

Clean the fridge/freezer door exterior using a non-abrasive cloth damped in warm water and mild soap or a cleaning detergent specifically designed for the appliance.

Initial power on

⚠ Caution! Before inserting the power plug in to the outlet and switching on the cabinet for the first time, leave the appliance standing upright for at least 4 hours. This will assure a sufficient amount of time for the oil to return to the compressor. Otherwise the compressor or electronic components may sustain damage.

Thawing

Deep-frozen or frozen food, prior to being used, can be thawed in the refrigerator compartment or at room temperature, depending on the time available for this operation.

Small pieces may even be cooked still frozen, directly from the frozen-food compartment: in this case, cooking will take longer.

Periodic cleaning

- ⚠ Caution!** Do not pull, move or damage any pipes and/or cables inside the cabinet.
- ⚠ Caution!** Do not damage the cooling system.
- ⚠ Caution!** When moving the cabinet, lift it by the front edge to avoid scratching the floor.

The equipment has to be cleaned regularly:

1. Clean the inside and accessories with lukewarm water and some neutral soap.
2. Regularly check the door seals and wipe clean to ensure they are clean and free from debris.
3. Rinse and dry thoroughly.
4. If accessible, clean the condenser and the compressor at the back of the appliance with a brush. This operation will improve the performance of the appliance and save electricity consumption.

Periods of non-operation

When the appliance is not in use for long periods, take the following precautions:

1. Disconnect the appliance from electricity supply.
2. Remove all food.
3. Defrost (if necessary) and clean the appliance and all accessories.
4. Clean the appliance and all accessories.
5. Leave the door/doors open to prevent unpleasant smells.

⚠ Caution! If you want to keep the appliance switched on, ask somebody to check it once in a while to prevent the food inside from spoiling in case of a power failure.

- Turn the thermostat knob to set at OFF position and leave open the frozen-food compartment door.
- Remove all foods, ice cube tray and shelf or transfer to refrigerator compartment.
- Clean and wipe out the melted frost with a cloth.
- After defrosting, turn thermostat knob to origin position.

Defrosting fridge compartment

Defrosting process is automatic: the melted frost in the back of the inside flows into the drip tray on the outside and will automatically evaporate.

⚠ Caution! To avoid damaging the frozen-food compartment wall, do not use any sharp objects to remove the frost or separate the frozen food.

Defrosting frozen-food compartment

Due to seasonal changes, a thick layer of frost may form. To defrost manually, observe the followings.

Troubleshooting

⚠ Warning! Refer to Safety chapters.

What to do if...

Problem	Possible Cause	Solution
The appliance does not operate.	The appliance is switched off.	Switch on the appliance.
	The mains plug is not connected to the mains socket correctly.	Connect the mains plug to the mains socket correctly.
	The appliance has no power. There is no voltage in the mains socket.	Connect a different electrical appliance to the mains socket. Contact a qualified electrician.
The appliance is noisy.	The appliance is not supported properly.	Check if the appliance stands stable.
The lamp does not work.	The lamp is defective.	Contact the nearest IKEA store.
The compressor operates continually.	Temperature is set incorrectly.	Refer to "Operation" chapter.
	Many food products were inserted at the same time.	Insert less food products at the same time.
	The room temperature is too high.	Refer to climate class chart on the rating plate.
	Food products placed in the appliance were too warm.	Allow food products to cool to room temperature before storing.
	The door is not closed correctly.	Refer to "Closing the door".

Problem	Possible Cause	Solution
The temperature in the appliance is too low/too high.	The temperature is not set correctly.	Set a higher/lower temperature.
	The door is not closed correctly.	Refer to "Closing the door".
	The food products temperature is too high.	Let the food products temperature decrease to room temperature before storage.
	Many food products are inserted at the same time.	Wait some hours and then check the temperature again.
	The thickness of the frost is greater than 4-5 mm.	Defrost the appliance.
	The door has been opened often.	Open the door only if necessary.
	There is no cold air circulation in the appliance.	Make sure that there is cold air circulation in the appliance.
Food in the refrigerator compartment is freezing.	The thermostat knob is set too cold.	Turn the thermostat knob to a lower setting (higher temperature).
	The position of food stored touches the refrigerant power of the refrigerator back wall.	Move food away from the back wall.
Food in the refrigerator compartment is not cold.	The air vents are blocked in the compartment. This prevents the movement of cold air.	Make sure air can circulate inside.
	The door(s) are opened too often of not close properly.	Avoid frequent openings of the fridge door.
	A large amount of food has just been added to the refrigerator or refrigerator compartment.	Load with less amount food at the time.
	The position of thermostat knob is adjusted too low.	Turn the thermostat knob to a higher setting (lower temperature).
Melted frost leak over compartment inside or floor.	The drain - off mouth entrance is blocked.	Use the cleaning spout to clear blockage.
There is interior moisture build - up.	The air vents are blocked in the refrigerator.	Make sure air can circulate inside.
	The door is opened often.	Avoid frequent openings of the fridge door.
	The food is not packaged correctly.	Make sure foods are packed correctly.
	The temperature is not set correctly of the surrounding conditions.	Turn the thermostat knob to a higher setting (lower temperature).
The door does not close completely.	The shelves are out of position.	Make sure the shelves are in correct position.
	The door gaskets are dirty.	Clean the door gaskets.
	The appliance is not level.	Make sure the appliances is installed in level.

- i** If your appliance still is not working properly after making the above checks, contact the nearest IKEA store.

Closing the door

1. Clean the door gaskets.
2. If necessary, adjust the door. Refer to the separate Assembly Instructions.
3. If necessary, replace the defective door gaskets. Contact the After Sales Service.

Replacing the lamp

The appliance is equipped with a lamp for interior lighting.

Only service is allowed to replace the lighting device.

Technical information

Product category	
Product type	Refrigerator-Freezer
Installation type	Freestanding
Product dimensions	
Height	32 ¾"(832 mm)
Width	21 ⅝"(550 mm)
Depth	22 7/16"(570 mm)
Net volume	
Fridge	3.43 cu.ft.
Frozen-food compartment	0.57 cu.ft.
Defrost system	
Fridge	Auto
Frozen-food compartment	Manual
Energy consumption	325 kWh/y
Energy class	E-star
Voltage	115 V
Frequency	60 Hz

- i** The article number and the serial number are situated in the rating plate on the internal left side of the appliance.

Article Number
(8-digit code)

Serial Number
(start with SN,
22-digit code)

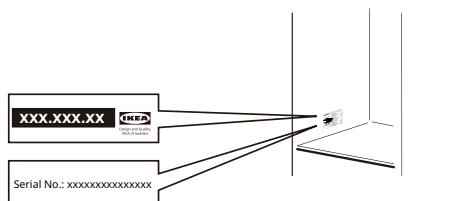

Picture for reference only

Environmental concerns

Recycle materials with the symbol . Put the packaging in relevant containers to recycle it. Help protect the environment and human health by recycling waste of electrical and electronic

appliances. Do not dispose of this product with the household waste. Return the product to your local recycling facility or contact your municipal office.

IKEA guarantee

How long is the IKEA guarantee valid?

This guarantee is valid for **five (5) years** from the original date of purchase of your appliance at IKEA. The original sales receipt is required as proof of purchase. If service work is carried out under guarantee, it will not extend the guarantee period for the appliance.

Which LAGAN appliances are not covered by the IKEA 5-year guarantee?

LAGAN appliances purchased from IKEA before 1 May 2026 are covered by a 2-year guarantee, starting from the original date of purchase.

Who will execute the service?

IKEA service provider will provide the service through its own service operations or authorized service partner network.

What does this guarantee cover?

The guarantee covers faults of the appliance, which have been caused by faulty construction or material faults from the date of purchase from IKEA. This guarantee applies to domestic use only. The exceptions are specified under the headline "What is not covered under this guarantee?" Within the guarantee period, the costs to remedy the fault e.g. repairs, parts, labour and travel will be covered, provided that the appliance is accessible for repair without special expenditure. On these conditions the respective local regulations are applicable. Replaced parts become the property of IKEA.

What will IKEA do to correct the problem?

IKEA appointed Service Provider will examine the product and decide, at its sole discretion, if it is covered under this guarantee. If considered covered, IKEA Service Provider or its authorized service partner through its own service operations, will then, at its sole discretion, either repair the defective product or replace it with the same or a comparable product.

What is not covered under this guarantee?

- Normal wear and tear.
- Deliberate or negligent damage, damage caused by failure to observe operating

instructions, incorrect installation or by connection to the wrong voltage, damage caused by chemical or electro-chemical reaction, rust, corrosion or water damage including but not limited to damage caused by excessive lime in the water supply, damage caused by abnormal environmental conditions.

- Consumable parts including batteries and lamps.
- Non-functional and decorative parts which do not affect normal use of the appliance, including any scratches and possible colour differences.
- Accidental damage caused by foreign objects or substances and cleaning or unblocking of filters, drainage systems or soap drawers.
- Damage to the following parts: ceramic glass, accessories, crockery and cutlery baskets, feed and drainage pipes, seals, lamps and lamp covers, screens, knobs, casings and parts of casings. Unless such damages can be proved to have been caused by production faults.
- Cases where no fault could be found during a technician's visit.
- Repairs not carried out by our appointed service providers and/or an authorized service contractual partner or where non-original parts have been used.
- Repairs caused by installation which is faulty or not according to specification.
- The use of the appliance in a non-domestic environment i.e. professional use.
- Transportation damages. If a customer transports the product to his home or another address, IKEA is not liable for any damage that may occur during transport. However, if IKEA delivers the product to the customer's delivery address, then damage to the product that occurs during this delivery will be covered by IKEA.

- Cost for carrying out the initial installation of the IKEA appliance.
- However, if an IKEA appointed Service Provider or its authorized service partner repairs or replaces the appliance under the terms of this guarantee, the appointed Service Provider or its authorized service partner will reinstall the repaired appliance or install the replacement, if necessary.
- All plumbing and electrical installation, are not the responsibility of IKEA, and customer must complete these work before the execution work.

How country law applies

The IKEA warranty gives you specific legal rights, which cover or exceed all the local legal demands. However these conditions do not limit in any way consumer rights described in the local legislation.

Area of validity

This warranty is valid only in the country where the product has been purchased; the services will be provided in the framework of the guarantee conditions. An obligation to carry out services in the framework of the guarantee exists only if the appliance complies and is installed in accordance with:

- the technical specifications of the country in which the guarantee claim is made;
- the Assembly Instructions and User Manual Safety Information;

The dedicated AFTER SALES for IKEA appliances

Please don't hesitate to contact IKEA appointed Authorized Service Centre to:

- make a service request under this guarantee;
- ask for clarifications on installation of the IKEA appliance in the dedicated IKEA kitchen furniture;
- ask for clarification on functions of IKEA appliances.

To ensure that we provide you with the best assistance, please read carefully the Assembly Instructions and/or the User Manual before contacting us.

How to reach us if you need our service



The IKEA after sales customer service center will assist you on the phone with basic troubleshooting for your appliances at the time of service call request.

Please refer to www.IKEA.com and select your local store for local store phone numbers and opening times.

Before calling us, assure that You have to hand the IKEA article number (8 digit code) and the Serial Number (8 digit code that can be found on the rating plate) for the appliance of which you need our assistance.



SAVE THE SALES RECEIPT! It is your proof of purchase and required for the guarantee to apply. Note that the receipt reports also the IKEA article name and number (8 digit code) for each of the appliances you have purchased.

Do you need extra help?

For any additional questions not related to After Sales of your appliances please contact your nearest IKEA store call centre. We recommend you read the appliance documentation carefully before contacting us.

Sommaire

Renseignements de sécurité importants	19	Entretien et nettoyage	27
Installation	23	Dépannage	28
Description de l'appareil	24	Données techniques	30
Fonctionnement	25	Protection de l'environnement	31
Première utilisation	25	Garantie IKEA	31
Trucs et astuces	26		

Sujet à modifications sans préavis.

Renseignements de sécurité importants

- **Lisez ces instructions.**
- **Conservez ces instructions.**
- **Tenez compte de tous les avertissements.**
- **Suivez toutes les instructions.**
- **Conservez tous les documents pour usage ultérieur ou pour le prochain propriétaire.**
- **Le fabricant n'est pas responsable si vous ne respectez pas les instructions et avertissements de fonctionnement et d'installation.**
- **Sachez reconnaître ces symboles de sécurité.**

 Ceci est le symbole de mise en garde, relatif à la sécurité, qui avertit les utilisateurs des risques potentiels pour eux-mêmes et pour les autres.

Tous les avertissements de sécurité sont précédés du symbole de mise en garde et des mots suivants :

 **Avertissement** : indique une situation potentiellement dangereuse qui, si elle n'est pas évitée, pourrait entraîner la mort ou des blessures graves.

 **Attention** : indique une situation potentiellement dangereuse qui, si elle n'est pas évitée, pourrait entraîner des blessures mineures ou modérées.

Sécurité des enfants

- Tenez les enfants à l'écart de l'emballage et des pièces. Risque d'étouffement dû aux cartons pliants et à la pellicule plastique !
- Cet appareil n'est pas destiné à être utilisé par des personnes (y compris des enfants) ayant des capacités physiques, sensorielles ou mentales réduites, ou un

manque d'expérience et de connaissances, sauf si elles ont reçu une supervision ou des instructions concernant l'utilisation de l'appareil par une personne responsable de leur sécurité. Les enfants doivent être surveillés pour s'assurer qu'ils ne jouent pas avec l'appareil.

- Ne laissez pas les enfants jouer avec l'appareil !
- Détruisez ou recyclez le carton, les sacs en plastique et tout matériau d'emballage extérieur immédiatement après le déballage du réfrigérateur. Les enfants ne devraient jamais utiliser ces articles pour jouer. Les boîtes de carton recouvertes de tapis, de couvre-lits, de feuilles de plastique ou de film étirable peuvent devenir des chambres hermétiques et provoquer rapidement une suffocation.
- **AVERTISSEMENT** : Risque d'enfermement d'un enfant. Avant de jeter votre ancien réfrigérateur ou congélateur :
 - Retirer les portes.
 - Laisser les tablettes en place de façon à empêcher l'accès aux enfants.

Consignes de sécurité générales

- Si le cordon d'alimentation est endommagé, celui-ci doit être remplacé par le fabricant, son agent de service ou toute autre personne qualifiée afin d'éviter tout danger.
- Cet appareil est destiné à servir en contexte domestique comme
 - la cuisine du personnel dans les magasins, les bureaux et autres environnements de travail ;
 - les fermes et par des clients dans des hôtels, des motels et d'autres environnements de type résidentiel :

- environnements de type gîte et petit-déjeuner.
- la restauration et les applications non commerciales similaires.
- N'utilisez pas d'eau pulvérisée ni de vapeur pour nettoyer l'appareil. La vapeur peut pénétrer les pièces électriques et provoquer un court-circuit. Risque de choc électrique !
- AVERTISSEMENT : N'utilisez pas d'appareil électrique à l'intérieur des compartiments de stockage des aliments de l'appareil, sauf s'ils sont du type recommandé par le fabricant.
- N'utilisez pas d'instruments pointus et à bord coupant pour retirer le givre ou les couches de glace. Vous pourriez endommager les composants internes sensibles, y compris les tubes de réfrigérant. Une fuite de réfrigérant peut s'enflammer ou provoquer des blessures aux yeux.
- AVERTISSEMENT : N'utilisez pas de dispositif mécanique ou d'autres moyens pour accélérer le processus de dégivrage, autres que ceux recommandés par le fabricant.
- AVERTISSEMENT : N'endommagez pas le circuit frigorifique.
- Ne stockez pas des substances explosives telles que des bombes aérosols contenant un gaz propulseur inflammable dans cet appareil.
- N'y conservez que de l'alcool à haute résistance bien fermé et debout.
- AVERTISSEMENT : Gardez les ouvertures de ventilation du boîtier de l'appareil ou de la structure intégrée, libres de tout obstruction.
- Ne jamais couvrir ni bloquer les ouvertures de ventilation de l'appareil.
- Éteignez l'appareil avant de le nettoyer.
- Nettoyez l'appareil avec un chiffon doux et humide. N'utilisez que des détergents neutres. N'utilisez pas de produits abrasifs, de tampons abrasifs, de solvants ni d'objets métalliques.
- Gardez les pièces en plastique et le joint du réfrigérateur exempts d'huile et de graisse. Sinon, les pièces et le joint du réfrigérateur deviendront poreux.
- Ne montez pas debout sur l'appareil et ne vous appuyez pas en mettant du poids sur la base, la porte et les étagères, etc. de l'appareil.
- N'utilisez pas de rallonges ou d'adaptateurs non mis à la terre (à deux broches).

Installation



Avvertissement ! Seule une personne qualifiée peut installer l'appareil.

- Retirez tout l'emballage et les boulons de transport.
- Ne pas installer ni utiliser un appareil défectueux.
- Suivez les instructions d'installation fournies avec l'appareil.
- Soyez toujours prudent lorsque vous déplacez l'appareil car il est lourd. Portez toujours des gants de sécurité et des chaussures fermées.
- Assurez-vous d'une bonne circulation d'air autour de l'appareil.
- N'inclinez pas le réfrigérateur à plus de 45° en position verticale lors de son déplacement.
- Lors de la première installation ou après avoir inversé la porte, attendez au moins 4 heures avant de brancher l'appareil à la prise de courant. Cette procédure vise à permettre à l'huile de retourner dans le compresseur.
- Avant d'effectuer toute opération sur l'appareil (par ex. inverser la porte), retirez la fiche de la prise de courant.
- N'installez pas l'appareil à proximité d'une source de chaleur (cuisinière, four, plaque de cuisson).
- L'appareil doit être adossé au mur.
- N'installez pas l'appareil en plein soleil.
- N'installez pas l'appareil dans des lieux trop humides ou trop froids comme une chambre froide, un garage ou une cave à vin.
- Lorsque vous déplacez l'appareil, soulevez-le par le bord avant afin d'éviter de rayer le plancher.

Branchement électrique



Avvertissement ! Risque d'incendie et de choc électrique.



Avvertissement ! En positionnant l'appareil, assurez-vous que le cordon d'alimentation ne soit ni coincé ni endommagé.



Avvertissement ! N'utilisez pas d'adaptateur multiprise ni de rallonge.



Avvertissement ! Ne coupez en aucun cas la broche de mise à la terre, ne la retirez pas et ne la contournez pas.

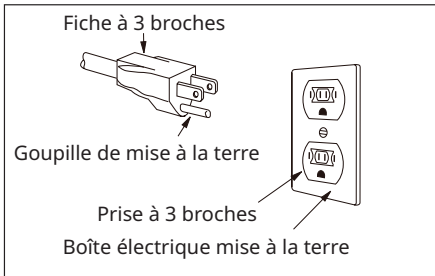

- L'appareil doit être mis à la terre. L'appareil doit être branché sur sa propre prise de courant dédiée CA de 115 Volt, 60 Hz, 15 Amp, uniquement. Le cordon d'alimentation de l'appareil est muni d'une fiche de mise à la terre à 3 broches pour votre protection contre les risques d'électrocution. Il doit être branché directement dans une prise à 3 broches correctement mise à la terre. La prise doit être installée conformément aux codes et règlements locaux. Consultez un électricien qualifié. Évitez de brancher le réfrigérateur à un circuit protégé par un disjoncteur différentiel de fuite à la terre (DDFT).
- S'il existe une prise murale standard à 2 broches, il est de la responsabilité du client de la remplacer par une prise murale à 3 broches correctement mise à la terre.
- Ne débranchez jamais l'appareil en tirant sur le cordon d'alimentation. Toujours saisir fermement la fiche et la tirer en ligne droite pour ne pas endommager le cordon d'alimentation.
- La performance pourrait être affectée si la tension varie de 10% ou plus. Faire fonctionner l'appareil sur un courant insuffisant peut endommager le compresseur. Ce genre de dommage n'est pas couvert par notre garantie.
- Ne branchez pas l'appareil sur une prise de courant contrôlée par un interrupteur mural ou à tirette pour éviter que l'appareil ne s'éteigne accidentellement.
- Assurez-vous que les paramètres de la plaque signalétique sont compatibles avec les caractéristiques électriques de l'alimentation secteur.
- Utilisez toujours une prise antichoc correctement installée.

- Assurez-vous de ne pas endommager les composants électriques (par exemple, prise de courant, cordon d'alimentation, compresseur). Contactez le centre de service autorisé ou un électricien pour changer les composants électriques.
- Le cordon d'alimentation doit rester en dessous du niveau de la fiche secteur.
- Branchez la fiche secteur sur la prise de courant uniquement à la fin de l'installation. Assurez-vous que la prise de courant est accessible après l'installation.

Utilisation

⚠ Avertissement ! Risque de blessure, de brûlure, d'électrocution ou d'incendie.

⚠ L'appareil renferme un gaz inflammable, de l'isobutane (R600a), un gaz naturel dont le niveau de compatibilité avec l'environnement est élevé. Faites attention à ne pas endommager le circuit de réfrigérant renfermant l'isobutane.

- La surface du compresseur devient chaude : La surface du compresseur peut devenir chaude lors du fonctionnement normal. N'y touchez pas avec les mains.
- Ne modifiez pas les particularités de cet appareil.
- Ne mettez pas d'appareil électrique (par exemple, des sorbetières) dans l'appareil à moins d'indication contraire du fabricant.
- Si le circuit de réfrigérant est endommagé, assurez-vous qu'il n'y a pas de flammes ni de sources d'ignition dans la pièce. Aérez la pièce.
- Ne laissez pas d'objet chaud toucher les parties en plastique de l'appareil.
- Ne mettez pas de soda dans le congélateur. Cela créera une pression dans le contenant du breuvage.
- Ne mettez pas de gaz ni de liquide inflammable dans l'appareil.
- Ne placez pas de produits inflammables ou d'articles imbibés de produit inflammables dans l'appareil ni à proximité.
- Ne touchez pas au compresseur, ni au condenseur. Ils sont chauds.
- Ne retirez pas et ne touchez pas d'articles se trouvant au congélateur avec des mains humides ou mouillées.
- Ne pas recongeler ce qui a été dégelé.
- Suivez les directives de conservation sur l'emballage du produit congelé.

Éclairage intérieur

⚠ Avertissement ! Risque de choc électrique.

- L'ampoule est uniquement destinée à l'éclairage intérieur de l'appareil. Ne l'utilisez pas pour l'éclairage domestique.

Entretien et nettoyage

⚠ Avertissement ! Risque de blessure ou de dommage à l'appareil.

- Avant l'entretien, éteignez l'appareil et débranchez la fiche secteur de la prise de courant.
- Vérifiez régulièrement le drain de l'appareil et nettoyez-le, si nécessaire. Si le drain est obstrué, de l'eau de dégivrage s'accumule à la base de l'appareil.

Service

- Utilisez uniquement des pièces de rechange d'origine.
- Veuillez noter que l'autoréparation ou la réparation non professionnelle peut avoir des conséquences sur la sécurité et peut annuler la garantie.

Mise au rebut adéquate de votre appareil

⚠ Avertissement ! Risque d'enfermement d'un enfant.

L'enfermement et la suffocation des enfants ne sont pas des problèmes du passé. Les appareils ménagers mis au rebut sont toujours dangereux, même s'ils ne resteront là que « quelques jours ». Si vous vous débarrassez de votre ancien appareil, veuillez suivre les instructions ci-dessous pour éviter les accidents.

- Débranchez l'appareil de la prise de courant.
- Coupez le cordon d'alimentation et jetez-le.
- Retirez la porte pour empêcher les enfants et les animaux de compagnie d'y rester enfermés.

- Le circuit de réfrigérant et les matériaux d'isolation de cet appareil sont respectueux de l'ozone.
- La mousse isolante contient des gaz inflammables. Contactez vos autorités locales pour savoir comment éliminer correctement l'appareil.
- N'endommagez pas la partie de l'unité de refroidissement située à proximité de l'échangeur de chaleur.
- Nous encourageons fortement les méthodes de recyclage et d'élimination responsable des appareils. Vérifiez auprès de votre société de services publics ou visitez le site www.energystar.gov/recycle pour plus de renseignements sur le recyclage de votre ancienne unité.

Élimination CFC/HCFC

Votre ancien réfrigérateur peut avoir un système de refroidissement utilisant des CFC ou des HCFC (chlorofluorocarbures ou hydrochlorofluorocarbures). CFC et HCFC rejetés dans l'atmosphère. D'autres réfrigérants peuvent également nuire à l'environnement s'ils sont rejetés dans l'atmosphère.

Si vous jetez votre ancien réfrigérateur, assurez-vous que le réfrigérant soit retiré pour une élimination appropriée par un technicien qualifié. Si vous rejetez intentionnellement du réfrigérant, vous pourriez être passible d'amendes et d'emprisonnement en vertu des dispositions de la législation environnementale.

Avertissements de la proposition 65 de l'État de Californie

⚠ Avertissement ! Ce produit peut vous exposer au plomb, un agent cancérigène, et au bisphénol A (BPA), un agent toxique pour le développement féminin et la reproduction. Consulter le www.P65Warnings.ca.gov.

Installation

 **Avertissement !** Reportez-vous aux chapitres Sécurité.

Positionnement

- Suivez les instructions d'assemblage précises pour installer cet appareil.
- Cet appareil doit être installé à l'intérieur dans un milieu sec et bien aéré.
- N'installez pas cet appareil :
 - en plein air ;
 - dans un environnement avec des écoulements d'eau ;
 - dans des pièces où il y a un risque de gel.

 Certains problèmes de fonctionnement peuvent survenir pour certains types de modèles lorsqu'ils fonctionnent en dehors de cette plage. Le bon fonctionnement ne peut être garanti que dans la plage de température précisée.
Si vous avez des doutes concernant l'installation, veuillez vous adresser au vendeur, à notre service clientèle ou au centre de service agréé le plus proche.

Emplacement

- Pour optimiser la performances, installez l'appareil à bonne distance de toute source de chaleur comme les radiateurs, chaudières, lumière directe du soleil, etc. Assurez-vous que l'air puisse circuler librement à l'arrière de l'armoire.

 **Attention !** Afin de garantir le bon fonctionnement de l'appareil dans une température ambiante supérieure à 38 °C, il est conseillé de prévoir une distance de 30 mm entre les côtés de l'appareil et les meubles environnants.

Branchement électrique

 **Attention !** NE PAS RETIRER LA BROCHE DE MISE À TERRE. NE PAS UTILISER D'ADAPTATEUR. NE PAS UTILISER DE RALLONGE.
Le non-respect de ces instructions peut entraîner la mort, un incendie ou un choc électrique.

Avant de brancher l'appareil, assurez-vous que la tension et la fréquence indiquées sur la plaque signalétique correspondent à votre alimentation électrique domestique.

L'appareil doit être mis à la terre. La fiche du câble d'alimentation est munie d'un contact à cet effet. Si la prise d'alimentation domestique n'est pas reliée à la terre, connectez l'appareil à une terre séparée conformément aux normes en vigueur, en consultant un électricien qualifié.

Le fabricant décline toute responsabilité si les précautions de sécurité ci-dessus ne sont pas respectées.

Description de l'appareil

Lisez attentivement le mode d'emploi avant d'utiliser l'appareil.

- 1** Tablettes de rangement
- 2** Congélateur
- 3** Régulateur de température et éclairage intérieur
- 4** Boîte de rangement variable
- 5** Tiroir à fruits et légumes
- 6** Plaque signalétique

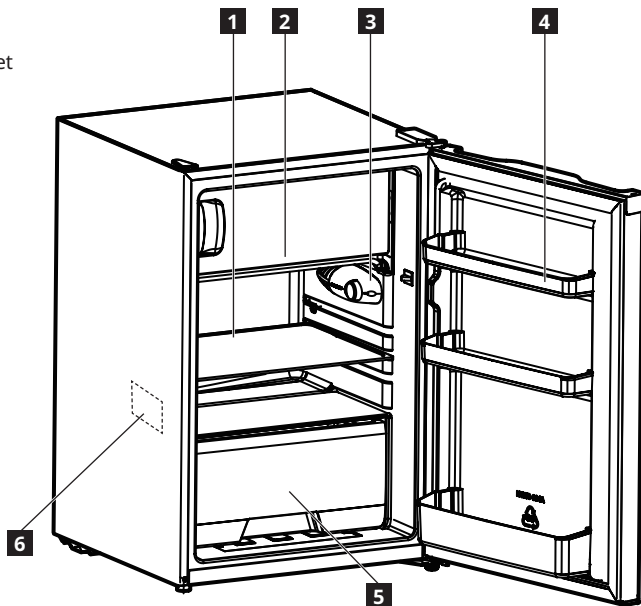

Fonctionnement

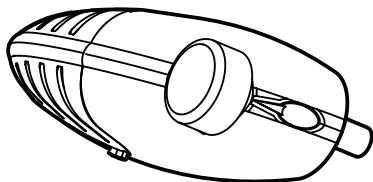

Mise en marche

Branchez la fiche secteur sur la prise de courant. Réglez le régulateur de température sur un réglage moyen (voir « Réglage de la température »).

Lorsque vous utilisez le réfrigérateur pour la première fois, réglez l'appareil à une température plus froide et faites-le fonctionner sans y placer d'aliment jusqu'à ce qu'il s'arrête automatiquement à la température réglée. Cela prend généralement 2 ou 3 heures. Réglez ensuite le régulateur de température sur le réglage souhaité et placez les aliments dans l'appareil.

Pour éteindre

Pour éteindre l'appareil, mettez le régulateur de température sur la position « OFF ».

Laissez le temps à l'appareil de refroidir complètement avant d'ajouter des aliments. Il est préférable d'attendre 24 heures avant d'y placer de la nourriture.

Première utilisation

Nettoyage de l'intérieur

Avant d'utiliser l'appareil pour la première fois, nettoyez l'intérieur et tous les accessoires internes à l'eau tiède et au savon neutre afin d'éliminer l'odeur typique d'un produit neuf, puis asséchez soigneusement.

Réglage de la température

La température est réglée automatiquement. Pour faire fonctionner l'appareil, procédez comme suit :

- Tournez le régulateur de température vers les réglages inférieurs pour obtenir le froid minimum.
- Tournez le régulateur de température vers des réglages plus élevés pour obtenir le froid maximum.

i Un réglage moyen est généralement le plus approprié.

Ajustez le réglage de la température en gardant à l'esprit que la température à l'intérieur de l'appareil dépend de :

- la température ambiante
- combien de fois la porte est ouverte
- la quantité d'aliment de nourriture qu'il contient
- l'emplacement de l'appareil

Important ! Si la température ambiante est élevée ou que l'appareil est complètement chargé et que l'appareil est réglé sur les températures les plus basses, il peut fonctionner en continu, provoquant la formation de givre sur la paroi arrière. Dans ce cas, une température plus élevée doit être réglée pour permettre un dégivrage automatique et donc une consommation d'énergie réduite.

Important ! N'utilisez pas de détergent ou de poudre abrasive, car ils endommageraient le fini.

Trucs et astuces

Sons normaux de fonctionnement

Les sons suivants sont normaux pendant le fonctionnement :

- Il se produit un léger gargouillement et un son de bouillonnement venant des serpentins lorsque le réfrigérant est pompé.
- Un bruit de pulsation provenant du compresseur lorsque le réfrigérant est pompé.
- Un bruit de craquement soudain venant de l'intérieur de l'appareil provoqué par une dilatation thermique (un phénomène physique naturel et non dangereux).

Astuces d'économie d'énergie

- N'ouvrez pas la porte fréquemment et ne la laissez pas ouverte plus longtemps que nécessaire.
- Si la température ambiante est élevée et que le réglage de température intérieure est très bas et que l'appareil est complètement rempli, le compresseur peut fonctionner en continu, provoquant du givre ou de la glace sur l'évaporateur. Si cela se produit, réglez la température interne à un niveau plus chaud pour permettre un dégivrage automatique et donc une économie de consommation d'énergie.

Astuces pour réfrigération des aliments frais

- Ne mettez pas d'aliments chauds ou de liquides qui s'évaporent dans le réfrigérateur.
- Couvrez ou enveloppez les aliments, surtout s'ils ont une saveur forte.
- Placez les aliments de sorte que l'air puisse circuler librement autour.

Conseils pour la réfrigération

Conseils utilisés :

- Viande (tous types) : enveloppez-la dans un emballage adapté et placez-la sur la tablette de verre au dessus du bac à légumes. Conservez la viande pendant au plus 1 à 2 jours.
- Aliments cuits, plats froids : couvrez et placez sur n'importe quelle étagère.
- Fruits et légumes : nettoyez-les soigneusement et placez-les dans leur tiroir particulier. Les bananes, les pommes de terre, les oignons et l'ail ne doivent pas être conservés au réfrigérateur s'ils ne sont pas emballés.

- Beurre et fromage : placez-les dans un récipient hermétique spécial ou enveloppez dans une feuille d'aluminium ou un sac en polyéthylène pour exclure le plus d'air possible.
- Bouteilles : fermez avec un bouchon et placez-les sur la tablette à bouteille de la porte, ou (si disponible) sur le porte-bouteilles.

Précautions d'utilisation

- Plus il y a de nourriture dans le réfrigérateur et le plus souvent et longtemps sa porte est ouverte, plus il a besoin de consommer de l'énergie, ce qui peut même amener un dysfonctionnement.
- Rebranchez la fiche secteur à un intervalle de plus de dix minutes.
- Ne stockez pas de boisson en bouteille dans le congélateur, afin d'éviter que la bouteille ne se brise et n'endommage le réfrigérateur.
- Ouvrez la porte le moins possible pendant la coupure de courant.
- Lors du dégivrage, n'utilisez jamais d'objet coupant ou pointu pour retirer le givre de la surface de l'évaporateur car cela l'endommagera.
- Ne touchez pas les aliments et les récipients du congélateur avec vos mains mouillées afin d'éviter les engelures.

Conservation des aliments surgelés

- Lors de la première mise en service ou après une période de non-utilisation, avant de mettre les produits dans la parti congélateur, laissez l'appareil fonctionner au moins 2 heures en mode plus froid.
- Lorsque vous fermez et scellez l'emballage, vous ne devez pas laisser entrer ou sortir l'air ou l'humidité. Si vous le faites, vous pourriez avoir un transfert d'odeur et de goût dans tout le réfrigérateur, et aussi assécher les aliments congelés.
- **Remarque** : Ne mettez jamais d'aliment ou de boisson en bouteille dans le congélateur.
- Pour une performance optimale, laissez suffisamment d'espace dans le congélateur pour que l'air puisse circuler autour des emballages. Laissez également suffisamment d'espace à l'avant pour que la porte suisse se ferme hermétiquement.

Conseil pour la conservation des aliments surgelés

Pour obtenir les meilleures performances de cet appareil, vous devez :

- Vous assurez que les aliments surgelés commercialement ont été correctement conservés par le détaillant.
- Veillez à ce que les aliments surgelés soient transférés du marché au congélateur dans les plus brefs délais.
- N'ouvrez pas la porte fréquemment et ne la laissez pas ouverte plus longtemps que nécessaire.
- Une fois dégelés, les aliments se détériorent rapidement et ne peuvent pas être recongelés.
- Ne déposez pas la période de conservation indiquée par le fabricant du produit alimentaire.

⚠ Avertissement ! En cas de décongélation accidentelle, par exemple à cause d'une panne de courant, si l'appareil a été éteint pendant une durée supérieure à la valeur indiquée dans le tableau des caractéristiques techniques sous « temps de montée », les aliments décongelés doivent être consommés le plus tôt possible.

Décongélation

Les aliments surgelés ou congelés, avant d'être utilisés, peuvent être décongelés dans la partie réfrigérateur ou à température ambiante, en fonction du temps disponible pour cette opération.

Les petites portions peuvent même être cuites encore congelées, directement depuis le congélateur : dans ce cas, la cuisson sera plus longue.

Entretien et nettoyage

⚠ Avertissement ! Reportez-vous aux chapitres Sécurité.

Avertissements généraux

- ⚠ Attention !** Débranchez l'appareil avant toute procédure d'entretien.
- i** Cet appareil renferme des hydrocarbures dans son système de refroidissement ; l'entretien et la recharge ne doivent donc être effectués que par des techniciens agréés.
- i** Les accessoires et pièces de l'appareil ne sont pas lavables au lave-vaisselle.

Nettoyage de l'intérieur

Avant d'utiliser l'appareil pour la première fois, l'intérieur et tous les accessoires s'y trouvant doivent être lavés à l'eau tiède et au savon neutre pour éliminer l'odeur typique du quand il est neuf, puis bien asséchés.

⚠ Attention ! N'utilisez pas de détergent ou de poudre abrasive, car ils endommageraient le fini.

Nettoyage de l'extérieur du réfrigérateur/ congélateur

Nettoyer l'extérieur de la porte du réfrigérateur/ congélateur à l'aide d'un chiffon non abrasif imbibé d'eau tiède et de savon doux ou d'un détergent spécialement conçu pour l'appareil.

Mise sous tension initiale

⚠ Attention ! Avant de brancher la fiche d'alimentation dans la prise de courant et d'allumer l'appareil pour la première fois, laissez-le debout pendant au moins 4 heures. Cela permettra un temps suffisant pour que l'huile retourne au compresseur. Autrement, le compresseur ou les composants électroniques peuvent être endommagés.

Nettoyage périodique

- ⚠ Attention !** Ne tirez pas, ne déplacez pas et n'endommagez pas les tuyaux ou les câbles à l'intérieur de l'armoire.
- ⚠ Attention !** N'endommagez pas le système de refroidissement.
- ⚠ Attention !** Lorsque vous déplacez l'armoire, soulevez-la par le bord avant pour éviter de rayer le plancher.

L'équipement doit être nettoyé régulièrement :

1. Nettoyez l'intérieur et les accessoires à l'eau tiède et au savon neutre.
2. Vérifiez régulièrement les joints de porte et essuyez-les pour vous assurer qu'ils soient propres et exempts de saleté.
3. Rincez et séchez soigneusement.

- Nettoyez le condenseur et le compresseur à l'arrière de l'appareil à l'aide d'une brosse s'ils sont accessibles. Cette opération améliorera les performances de l'appareil et réduira la consommation d'électricité.

Période de non-fonctionnement

Lorsque l'appareil n'est pas utilisé pendant de longues périodes :

- Débranchez l'appareil de la prise de courant.
- Sortez tous les aliments.
- Dégivrez (si nécessaire) et nettoyez l'appareil et tous ses accessoires.
- Nettoyez l'appareil et tous ses accessoires.
- Laissez la porte ou les portes ouvertes pour éviter l'apparition d'odeurs désagréables.

⚠ Attention ! Si vous souhaitez garder l'appareil allumé, demandez à quelqu'un de le vérifier de temps en temps pour éviter que les aliments à l'intérieur ne se gâtent en cas de panne de courant.

Dégivrage du compartiment réfrigérateur

Le processus de dégivrage est automatique : le givre fondu à l'arrière de l'intérieur s'écoule dans le bac de récupération à l'extérieur et s'évapore automatiquement.

Décongélation du congélateur

En raison des changements saisonniers, une épaisse couche de givre peut se former. Pour dégivrer manuellement, respectez les points suivants.

- Tournez le bouton du thermostat pour le mettre sur la position OFF et laissez la porte du congélateur ouverte.
- Retirez tous les aliments, le bac à glaçons et la tablette ou transférez-les dans le réfrigérateur.
- Nettoyez et essuyez le givre fondu avec un chiffon.
- Après le dégivrage, tournez le bouton du thermostat à sa position d'origine.

⚠ Attention ! Pour éviter d'endommager la paroi du congélateur, n'utilisez pas d'objet pointu pour retirer le givre ou séparer les aliments surgelés.

Dépannage

⚠ Avertissement ! Reportez-vous aux chapitres Sécurité.

Que faire si... ?

Problème	Cause possible	Solution
L'appareil ne marche pas.	L'appareil est éteint.	Allumez l'appareil.
	La fiche secteur n'est pas adéquatement branchée dans la prise de courant.	Branchez correctement la fiche secteur à la prise de courant.
	L'appareil n'est pas alimenté. Il n'y a pas de tension dans la prise électrique.	Branchez un autre appareil électrique sur la prise de courant. Contactez un électricien qualifié.
L'appareil est bruyant.	L'appareil n'est pas soutenu correctement.	Vérifiez la stabilité de la position de l'appareil.
L'ampoule ne fonctionne pas.	L'ampoule est défectueuse.	Contactez le magasin IKEA le plus proche.

Problème	Cause possible	Solution
Le compresseur fonctionne sans arrêt.	La température est mal réglée.	Reportez-vous au chapitre « Fonctionnement ».
	Plusieurs produits alimentaires ont été introduits en même temps.	Introduisez moins d'aliments à la fois.
	La température de la pièce est trop élevée.	Reportez-vous au tableau des classes climatiques de la plaque signalétique.
	Les aliments placés dans l'appareil étaient trop chauds.	Laissez les aliments refroidir à température ambiante avant de les introduire.
	La porte est mal fermée.	Reportez-vous à la rubrique « Fermeture de la porte ».
La température dans l'appareil est trop basse / trop haute.	La température est mal réglée.	Réglez à une température plus basse / plus haute.
	La porte est mal fermée.	Reportez-vous à la rubrique « Fermeture de la porte ».
	La température des aliments est trop élevée.	Laissez la température des aliments diminuer à température ambiante avant de les introduire.
	Plusieurs produits alimentaires sont introduits en même temps.	Attendez quelques heures et revérifiez la température.
	L'épaisseur du givre est supérieure à 4 à 5 mm.	Dégivrez l'appareil.
	La porte a été ouverte souvent.	Ouvrez la porte seulement si nécessaire.
Les aliments dans le compartiment réfrigérateur gèlent.	Le bouton du thermostat est réglé à une température trop froide.	Tournez le bouton du thermostat vers un réglage plus bas (température plus élevée).
	La manière dont les aliments sont placés fait en sorte que ceux-ci touchent la paroi arrière du réfrigérateur où se trouve l'alimentation de frigorigérant.	Éloignez les aliments de la paroi arrière.
Les aliments dans le compartiment réfrigérateur ne sont pas froids.	Les bouches d'aération du compartiment sont bloquées. Cela empêche le mouvement de l'air froid.	Assurez-vous que l'air peut circuler à l'intérieur.
	La ou les portes sont ouvertes trop fréquemment ou ne se ferment pas correctement.	Évitez d'ouvrir fréquemment la porte du réfrigérateur.
	Une grande quantité d'aliments vient d'être ajoutée dans le réfrigérateur ou le compartiment réfrigérateur.	Placez moins d'aliments à la fois.
	La position du bouton du thermostat est réglée trop bas.	Tournez le bouton du thermostat vers un réglage plus élevé (température plus basse).
Fuite de givre fondu à l'intérieur du compartiment ou sur le plancher.	L'entrée de la bouche d'évacuation est bloquée.	Utilisez le bec de nettoyage pour éliminer les blocages.

Problème	Cause possible	Solution
Il y a une accumulation d'humidité à l'intérieur.	Les bouches d'aération sont bloquées dans le réfrigérateur.	Assurez-vous que l'air peut circuler à l'intérieur.
	La porte est trop fréquemment ouverte.	Évitez d'ouvrir fréquemment la porte du réfrigérateur.
	Les aliments ne sont pas emballés correctement.	Assurez-vous que les aliments sont emballés correctement.
	La température n'est pas réglée correctement en fonction des conditions ambiantes.	Tournez le bouton du thermostat vers un réglage plus élevé (température plus basse).
La porte ne se ferme pas complètement.	Les étagères sont déplacées.	Assurez-vous que les étagères soient dans la bonne position.
	Les joints de porte sont sales.	Nettoyez les joints de porte.
	L'appareil n'est pas nivelé.	Assurez-vous que l'appareil soit installé à niveau.

i Si votre appareil ne fonctionne toujours pas correctement après avoir effectué les contrôles précités, contactez le magasin IKEA le plus proche.

3. Si nécessaire, remplacez les joints de porte défectueux. Contactez le service après-vente.

Fermeture de la porte

1. Nettoyez les joints de porte.
2. Si nécessaire, ajustez la porte. Reportez-vous aux instructions de montage à part.

Remplacer l'ampoule

L'appareil est muni d'une ampoule pour l'éclairage intérieur.

Seul le service est autorisé à remplacer le dispositif d'éclairage.

Données techniques

Catégorie de produit	
Type de produit	Réfrigérateur-Congélateur
Type d'installation	Autoportante
Dimensions du produit	
Hauteur	32 $\frac{3}{4}$ po (832 mm)
Largeur	21 $\frac{5}{8}$ po (550 mm)
Profondeur	22 $\frac{7}{16}$ po (570 mm)
Volume net	
Frigo	3,43 pieds cubes
Congélateur	0,57 pied cube
Système de dégivrage	
Frigo	Auto
Congélateur	Manuel
Consommation d'énergie	325 kWh/a
Catégorie énergétique	E-star

Tension	115 V
Fréquence	60 Hz

i Le numéro d'article et le numéro de série se trouvent sur la plaque signalétique sur le côté intérieur gauche de l'appareil.

Numéro d'article
(code à 8 chiffres)

Numéro de série
(commence par SN,
code à 22 chiffres)

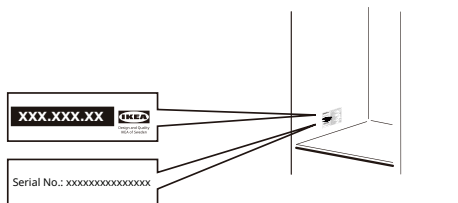



Image pour référence seulement

Protection de l'environnement

Recyclez les matériaux portant le symbole . Mettez l'emballage dans des conteneurs appropriés pour le recycler. Contribuez à la protection de l'environnement et à la santé

humaine en recyclant les déchets des appareils électriques et électroniques. Ne jetez pas ce produit aux ordures ménagères. Retournez le produit à votre centre de recyclage local ou contactez votre bureau municipal.

Garantie IKEA

Quelle est la durée de validité de la garantie IKEA ?

Cette garantie est valable pendant **cinq (5) ans** à compter de la date d'achat initiale de votre appareil chez IKEA. La preuve d'achat originale est requise. Les réparations effectuées sous garantie ne prolongent pas la période de garantie de l'appareil. Quels sont les appareils LAGAN qui ne sont pas couverts par la garantie IKEA de 5 ans ? Les appareils LAGAN achetés chez IKEA avant le 1er mai 2026 bénéficient d'une garantie de 2 ans à compter de la date d'achat d'origine.

Qui effectuera la réparation ?

Un prestataire de services d'IKEA fournira le service par le biais de ses propres opérations de service ou d'un réseau de partenaires de service autorisé.

Que couvre la garantie ?

La garantie couvre les défauts de l'appareil, dus à des vices de matière ou de fabrication, à partir de la date d'achat chez IKEA. Cette garantie s'applique uniquement à un usage domestique. Les exceptions sont spécifiées à la rubrique « Qu'est-ce qui n'est pas couvert par cette garantie ? » Pendant la période de garantie, les coûts engagés pour remédier au problème, par exemple les réparations, les pièces, la main-d'œuvre et les déplacements sont pris en charge

à condition que l'appareil soit accessible à des fins de réparation sans dépenses particulières. Dans ces conditions, les réglementations locales respectives sont applicables. Les pièces remplacées deviendront la propriété d'IKEA.

Que fera IKEA pour régler le problème ?

Le prestataire de services désigné par IKEA examinera le produit et décidera, à sa seule discrétion, s'il est couvert en vertu de cette garantie. S'il est considéré comme couvert, le prestataire de services IKEA ou son prestataire de services autorisé, par le biais de ses propres opérations de service, réparera alors, à sa seule discrétion, le produit défectueux ou le remplacera par le même produit ou par un produit comparable.

Qu'est-ce qui n'est pas couvert par cette garantie ?

- L'usure normale.
- Les dommages occasionnés sciemment ou par négligence, les dommages résultant du non-respect des instructions d'utilisation, d'une installation inadéquate ou d'une alimentation électrique inadéquate, les

dommages causés par des réactions chimiques ou électrochimiques, la rouille, la corrosion ou un dégât d'eau, y compris, notamment, les dommages causés par un excès de calcaire dans l'eau, les dommages causés par des conditions environnementales anormales.

- Les consommables, y compris les ampoules et les piles.
- Les éléments non fonctionnels et décoratifs qui n'affectent pas l'usage normal de l'appareil, y compris les rayures et les éventuelles différences de couleur.
- Les dommages accidentels causés par des corps étrangers ou des substances, et le nettoyage et le débouchage des filtres, systèmes de vidange ou compartiments à savon.
- Les dommages occasionnés aux éléments suivants : vitrocéramique, accessoires, paniers à vaisselle et à couverts, tuyaux d'alimentation et de vidange, joints, ampoules et diffuseurs, écrans, boutons, revêtements et parties de revêtements, sauf s'il est prouvé que ces dommages sont dus à des vices de fabrication.
- Les cas où aucune défectuosité n'a été trouvée lors de la visite d'un technicien.
- Les réparations qui ne sont pas effectuées par nos réparateurs désignés et/ou un partenaire contractuel autorisé ou en cas d'utilisation antérieure de pièces non d'origine.
- Les réparations consécutives à une installation inadéquate ou non conforme aux spécifications.
- L'utilisation de l'appareil dans un environnement non domestique, (p. ex. professionnel).
- Les dommages occasionnés par ou durant le transport. IKEA décline toute responsabilité en cas de dommages pendant le transport si un client transporte personnellement le produit jusqu'à son domicile ou une autre adresse. Si IKEA livre le produit à l'adresse de livraison indiquée par le client, les éventuels dommages subis par le produit lors de cette livraison seront couverts par IKEA.
- Les frais liés à l'installation initiale de l'appareil IKEA.
- Si un prestataire de service IKEA ou un partenaire contractuel autorisé répare ou remplace l'appareil conformément à la présente garantie, le prestataire de services ou le partenaire agréé autorisera

l'appareil réparé ou installera l'appareil de remplacement, le cas échéant.

- Toute installation de plomberie et d'électricité ne relève pas de la responsabilité d'IKEA, et le client doit effectuer ces tâches avant l'exécution des travaux.

Comment s'applique la loi nationale

La garantie IKEA vous donne des droits légaux spécifiques, qui couvrent ou dépassent toutes les exigences légales locales. Cependant, ces conditions ne limitent en aucun cas les droits des consommateurs décrits dans la législation locale.

Zone de validité

Cette garantie est valable uniquement dans le pays où le produit a été acheté. Les services seront fournis dans le cadre des conditions de garantie. L'obligation de réparation dans le cadre de la garantie n'est effective que si l'appareil est conforme et installé conformément aux :

- spécifications techniques du pays dans lequel la demande d'intervention sous garantie est introduite ;
- aux instructions de montage et aux informations relatives aux consignes de sécurité figurant dans le manuel d'utilisation.

Le service après-vente dédié des appareils IKEA

N'hésitez pas à contacter le centre de service agréé désigné par IKEA pour :

- lancer une demande d'intervention sous garantie ;
- demander des précisions au sujet de l'installation d'un appareil IKEA dans les meubles de cuisine IKEA dédiés ;
- demander des précisions au sujet des fonctions des appareils IKEA.

Afin de vous garantir la meilleure assistance possible, nous vous prions de lire attentivement les instructions d'assemblage et le mode d'emploi avant de nous contacter.

Comment nous joindre en cas de besoin



Le centre de service après-vente IKEA vous aidera par téléphone à résoudre les problèmes de base de vos appareils au moment de la demande de service.

Veuillez consulter le site **www.IKEA.com** et sélectionner votre magasin local pour connaître les numéros de téléphone et les heures d'ouverture de ce dernier.

Avant de nous appeler, assurez-vous d'avoir en main le numéro d'article IKEA (code à 8 chiffres) et le numéro de série (code à 8 chiffres qui se trouve sur la plaque signalétique) de l'appareil pour lequel vous avez besoin de notre aide.



CONSERVEZ VOTRE PREUVE D'ACHAT ! La preuve de votre achat est nécessaire pour l'application de la garantie. Notez que la facture indique également le nom et le numéro de l'article IKEA (code à 8 chiffres) pour chacun des appareils que vous avez achetés.

Besoin d'une assistance supplémentaire ?

Pour toute autre question non relative au service après-vente de vos appareils, contactez le centre d'appel de votre magasin IKEA. Nous vous recommandons de lire attentivement toute la documentation fournie avec l'appareil avant de nous contacter.

Índice

Información importante de seguridad	34	Cuidado y limpieza	42
Instalación	38	Solución de problemas	43
Descripción del aparato	39	Información técnica	45
Operación	40	Cuestiones medioambientales	46
Primer uso	40	Garantía IKEA	46
Consejos	41		

Sujeto a cambios sin previo aviso.

Información importante de seguridad

- **Lea estas instrucciones.**
- **Guarde estas instrucciones.**
- **Preste atención a todas las advertencias.**
- **Siga todas las instrucciones.**
- **Guarde todos los documentos para uso posterior o para el próximo dueño.**
- **El fabricante no es responsable si usted no sigue las instrucciones y advertencias que figuran en las instrucciones de uso e instalación.**
- **Conozca estos símbolos de seguridad.**

 Este es el símbolo de atención, relacionado con la seguridad, que alerta a los usuarios sobre los riesgos potenciales para ellos y para los demás.

Todas las advertencias de seguridad están precedidas por el símbolo de atención y por los siguientes términos:

 **Advertencia:** indica una situación de peligro potencial que, si no se evita, podría ocasionar la muerte o lesiones graves.

 **Precaución:** indica una situación de peligro potencial que, si no se evita, podría ocasionar lesiones menores o moderadas.

Seguridad de los niños

- Mantenga alejados a los niños del embalaje y sus elementos. ¡Las cajas de cartón plegables y el papel adhesivo presentan peligro de asfixia!
- Este electrodoméstico no está diseñado para su uso por parte de personas (incluyendo niños) con capacidades físicas, sensoriales o mentales reducidas, o que carezcan de experiencia y conocimiento, a menos que hayan sido supervisadas o hayan sido instruidas sobre el uso

del electrodoméstico por una persona responsable de su seguridad. Los niños deben estar bajo permanente supervisión para asegurarse de que no jueguen con el aparato.

- ¡No permita que los niños jueguen con electrodomésticos!
- Destruya o recicle de inmediato la caja de cartón, las bolsas plásticas y cualquier otro material de embalaje exterior después de haber desempacado el refrigerador. No permita nunca que los niños jueguen con estos materiales. Las cajas de cartón cubiertas con alfombras, cubrecamas, hojas de plástico o envolturas elásticas pueden convertirse en cámaras herméticas y provocar rápidamente la asfixia.
- **ADVERTENCIA:** Riesgo de atrapamiento de niños. Antes de deshacerse de su viejo refrigerador:
 - Desmunte las puertas.
 - No retire las repisas para evitar que los niños se introduzcan en el interior.

Seguridad general

- Para evitar riesgos, si el cable de corriente está dañado, sólo el fabricante, su servicio técnico autorizado o personal calificado puede reemplazarlo.
- Este electrodoméstico está diseñado para uso doméstico y otros similares, como
 - áreas de personal de cocina en tiendas, oficinas y otros ambientes de trabajo;
 - Casas de campo y por clientes en hoteles, moteles y otros entornos de tipo residencial;
 - alojamientos tipo cama y desayuno;
 - servicio de alimentación y similares aplicaciones no minoristas.

- No use rociadores de agua ni vapor para limpiar este electrodoméstico. El vapor podría penetrar en las partes eléctricas y ocasionar un corto circuito. ¡Riesgo de descarga eléctrica!
- **ADVERTENCIA:** No use aparatos eléctricos dentro del compartimiento de almacenamiento de alimentos del aparato, a menos que sean del tipo recomendado por el fabricante.
- No use implementos puntiagudos o de bordes afilados para eliminar la escarcha o las capas de hielo. Podría dañar los delicados componentes internos, como los tubos refrigerantes. La filtración del refrigerante podría incendiarse o causar lesiones a los ojos.
- **ADVERTENCIA:** No utilice dispositivos mecánicos u otros medios para acelerar el proceso de descongelación, distintos de los recomendados por el fabricante.
- **ADVERTENCIA:** No dañe el circuito refrigerante.
- No guardar sustancias explosivas, como latas de aerosol con propulsores inflamables dentro del refrigerador.
- Solo guarde alcohol de alta resistencia, bien cerrado y en posición vertical.
- **ADVERTENCIA:** Mantenga las ranuras de ventilación (en la cubierta o en la estructura interna del electrodoméstico) libres de obstáculos.
- Nunca cubra ni bloquee las ranuras de ventilación del electrodoméstico.
- Apague el electrodoméstico antes de su limpieza.
- Limpie el electrodoméstico con un paño suave humedecido. Use solo detergentes neutros. No use productos abrasivos, esponjas abrasivas, solventes ni objetos metálicos.
- Mantenga las partes de plástico y las juntas de la puerta del refrigerador libres de aceite y grasa. De lo contrario, estas partes y las juntas de la puerta adquirirán porosidades.
- No se pare ni se apoye con todo su peso contra la base del electrodoméstico, la puerta, las repisas, etc.
- No usar extensores de cable o adaptadores sin toma de tierras (dos patillas).

Instalación

- ⚠ **¡Advertencia!** Solo un técnico calificado puede instalar este electrodoméstico.
- Retire todo el embalaje y los pernos temporales.
- No instale ni use un electrodoméstico dañado.
- Siga las instrucciones de instalación que vienen junto al electrodoméstico.
- Debe tener cuidado al mover el electrodoméstico porque es pesado. Use guantes de seguridad y calzados cerrados.
- Asegúrese de que el aire circule alrededor del electrodoméstico.
- No incline el refrigerador más de 45° verticales mientras lo mueve.
- Después de instalar el electrodoméstico por primera vez, o de cambiar de posición la puerta, espera al menos 4 horas antes de enchufarlo a la corriente. Esto permite que el aceite vuelva a fluir en el compresor.
- Antes de llevar a cabo cualquier operación en el refrigerador (p.ej., cambiar de posición la puerta), debe desenchufarlo de la corriente.
- No instale el electrodoméstico cerca de radiadores o cocinas, hornos o quemadores.
- Coloque siempre la parte posterior del refrigerador contra la pared.
- No instale el electrodoméstico donde le dé la luz del sol directamente.
- No instale el electrodoméstico en áreas con mucha humedad o muy frías, como sótanos, garajes, bodegas de vino u otros similares.
- Al mover el refrigerador, levántelo del borde frontal para evitar rayaduras en el piso.

Conexión eléctrica

- ⚠ **¡Advertencia!** Riesgo de incendio y descarga eléctrica.
- ⚠ **¡Advertencia!** Al instalar el refrigerador, asegúrese de que el cable de corriente no quede atrapado o expuesto a daños.
- ⚠ **¡Advertencia!** No use adaptadores de múltiples enchufes ni cables de extensión.
- ⚠ **¡Advertencia!** Bajo ninguna circunstancia corte, retire o ignore la patilla de conexión a tierra.

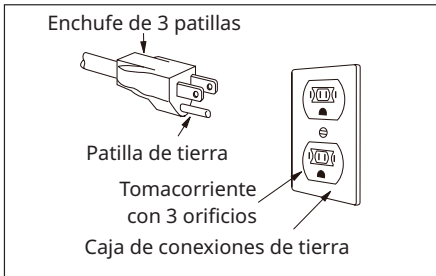

- Este electrodoméstico debe estar conectado a tierra. Este refrigerador debe estar conectado a un tomacorriente exclusivo para su uso, de 115 Volt, 60 Hz, 15 Amp. El cable de corriente del electrodoméstico tiene un enchufe de 3 patillas de conexión a tierra como protección contra riesgos de descargas eléctricas. Debe enchufarse directamente en un tomacorriente de tres cavidades debidamente conectado a tierra. El tomacorriente debe estar instalado según las normas establecidas. Consulte con un electricista calificado. No conecte el refrigerador a un circuito de Interruptor de Falla a Tierra (GFI, por sus siglas en inglés).
- Si el tomacorriente solo contiene dos cavidades, debe llamar a un electricista calificado para que lo reemplace por uno de tres cavidades debidamente conectado a tierra.
- Nunca tire del cable para desenchufar el electrodoméstico. Siempre sostenga el enchufe con firmeza y tire de él para desenchufarlo; así evitará dañar el cable de corriente.
- El rendimiento puede verse afectado si el voltaje varía en un 10% más. Si opera el electrodoméstico con voltaje insuficiente, podría dañar el compresor. Este daño no está cubierto por la garantía.
- No enchufe el refrigerador en un tomacorriente controlado por un interruptor de pared o donde el cable esté expuesto a ser desenchufado por tirones para evitar que el electrodoméstico se apague accidentalmente.
- Asegúrese de que los parámetros en la placa informativa sean compatibles con los parámetros de la corriente en uso.
- Siempre use un tomacorriente a prueba de golpes instalado correctamente.

- Asegúrese de no dañar los componentes eléctricos (p.ej.: enchufe, cable de corriente, compresor). Contáctese con el Centro de servicio autorizado o con un electricista para cambiar los componentes eléctricos.
- El cable de corriente debe permanecer debajo del nivel del tomacorriente.
- Conecte el enchufe en el tomacorriente solo tras terminar la instalación. Asegúrese de que sea posible acceder al tomacorriente después de terminar la instalación.

Uso

 **¡Advertencia!** Riesgo de lesiones, quemaduras, descargas eléctricas o incendio.

 Este electrodoméstico contiene gas inflamable, isobutano (R600a), un gas natural con alto nivel de compatibilidad ambiental. Tenga cuidado de no dañar el circuito refrigerante que contiene isobutano.

- La superficie del compresor se calienta: La superficie del compresor puede calentarse durante el funcionamiento normal. No lo toque con las manos.
- No cambie las especificaciones de este electrodoméstico.
- No coloque otros electrodomésticos (p.ej.: máquinas de hacer helado) dentro del refrigerador, a menos que sean aprobados por el fabricante.
- Si el circuito refrigerante se daña, asegúrese de que no haya llamas ni fuentes de ignición en la habitación. Ventile la habitación.
- No permita que elementos calientes entren en contacto con las partes plásticas del electrodoméstico.
- No coloque bebidas gaseosas en el compartimiento del congelador. Esto creará presión en el recipiente de la bebida.
- No guarde gas ni líquidos inflamables dentro del refrigerador.
- No coloque productos inflamables o elementos empapados de productos inflamables dentro, cerca ni sobre el refrigerador.
- No toque el compresor ni el condensador. Están calientes.
- No retire ni toque elementos del compartimiento del congelador con las manos húmedas o empapadas.
- No vuelva a congelar alimentos que ya han sido descongelados.

- Siga las instrucciones de almacenamiento detalladas en el embalaje de la comida congelada.

Iluminación interior

 **¡Advertencia!** Riesgo de descarga eléctrica.

- La lámpara es solo para la iluminación interior del refrigerador. No la use para otros propósitos.

Cuidado y limpieza

 **¡Advertencia!** Riesgo de lesiones personales o daños al electrodoméstico.

- Antes de proceder con el mantenimiento, apague el refrigerador y desenchúfelo del tomacorriente.
- Regularmente revise el drenaje del electrodoméstico y, si es necesario, límpielo. Si el drenaje está bloqueado, el agua de deshielo se reúne en la parte inferior del refrigerador.

Reparación

- Use solo repuestos originales.
- Por favor observe que si la reparación la lleva a cabo usted mismo o una persona no autorizada, puede comprometerse su seguridad y anularse la garantía.

Eliminación adecuada de su electrodoméstico

 **¡Advertencia!** Riesgo de atrapamiento de niños.

El atrapamiento y asfixia de niños siguen siendo un problema. Los electrodomésticos desechados o abandonados siguen siendo un peligro, incluso si es solo por unos días. Si usted va a deshacerse de su viejo electrodoméstico, por favor siga las siguientes instrucciones para prevenir accidentes.

- Desenchufe el electrodoméstico de la corriente.
- Corte el cable de corriente y elimínelo.
- Retire la puerta para evitar que niños o mascotas queden atrapados en el interior del refrigerador.

- El circuito refrigerante y los materiales aislantes de este electrodoméstico no dañan la capa de ozono.
- La esponja aislante contiene gas inflamable. Consulte con las autoridades municipales sobre cómo deshacerse correctamente del electrodoméstico.
- Evite dañar la unidad de enfriamiento que se encuentra cerca del intercambiador de calor.
- Le recomendamos enfáticamente que use métodos responsables de reciclaje o descarte. Consulte con las autoridades municipales o visite: www.energystar.gov/recycle para saber cómo reciclar su refrigerador viejo.

Eliminación de CFC/HCFC

Su refrigerador viejo puede tener un sistema de enfriamiento que use CFC o HCFC (clorofluorocarbonos o hidroclorofluorocarbonos). CFC y HCFC se liberan a la atmósfera. Otros refrigerantes también pueden causar daño al ambiente si se los libera en la atmósfera.

Si vas a deshacerte de tu refrigerador viejo, asegúrate de llamar a un técnico calificado para que retire el refrigerante y se elimine correctamente. Si usted intencionalmente libera el refrigerante, puede verse sujeto a multas e incluso reclusión según la legislación ambiental vigente.

Advertencias sobre la Propuesta 65 del Estado de California

 **¡Advertencia!** Este producto puede exponerlo al plomo, un carcinógeno, y al bisfenol A (BPA), un tóxico para el desarrollo y la reproducción femenina. Consulte www.P65Warnings.ca.gov.

Instalación

⚠ ¡Advertencia! Consulte los capítulos sobre Seguridad.

Posicionamiento

- Siga las Instrucciones de Montaje separadas para instalar este electrodoméstico.
- Este electrodoméstico debe instalarse en un lugar interior seco y bien ventilado.
- No debe instalarse en:
 - Exteriores;
 - En un ambiente con goteras de agua;
 - En habitaciones donde hay riesgo de escarcha.

i Pueden ocurrir algunos problemas funcionales para algunos tipos de modelos cuando operan fuera de ese rango. El funcionamiento correcto solo está garantizado dentro del rango de temperatura especificado. Si tiene alguna duda sobre la instalación, diríjase al vendedor, a nuestro servicio de atención al cliente o al Centro de servicio autorizado más cercano.

Ubicación

- Para optimizar el rendimiento, instale el electrodoméstico alejado de fuentes de calor, como radiadores, calderas, luz del sol directa, etc. Asegúrese de que el aire pueda circular libremente por la parte posterior del aparato.

⚠ ¡Precaución! Para garantizar el buen funcionamiento a una temperatura ambiente superior a los 38 °C, se aconseja tener una separación de 30 mm entre los lados del aparato y los muebles alrededor.

Conexión eléctrica

⚠ ¡Precaución! NO quite el terminal de tierra. NO use un adaptador. NO use cable de extensión. Si no aplica correctamente estas instrucciones, pueden producirse lesiones personales, incendio o descargas eléctricas.

Antes de enchufar el aparato, asegúrese de que el voltaje y la frecuencia que se muestran en la placa de características correspondan con su instalación eléctrica doméstica.

Este electrodoméstico debe estar conectado a tierra. Para este efecto, el cable de alimentación viene provisto con un contacto específico. Si el tomacorriente no tiene toma a tierra, conecte el electrodoméstico a una toma de tierra separada en cumplimiento de las normas. Póngase en contacto con un técnico certificado.

El fabricante declina toda responsabilidad si no se observan las precauciones de seguridad anteriores.

Descripción del aparato

Lea detenidamente las instrucciones de operación antes de usar el aparato.

- 1** Estantes de almacenamiento
- 2** Compartimiento de alimentos congelados
- 3** Regulador de temperatura e iluminación interior
- 4** Compartimiento de almacenamiento variable
- 5** Compartimiento de frutas y verduras
- 6** Placa informativa

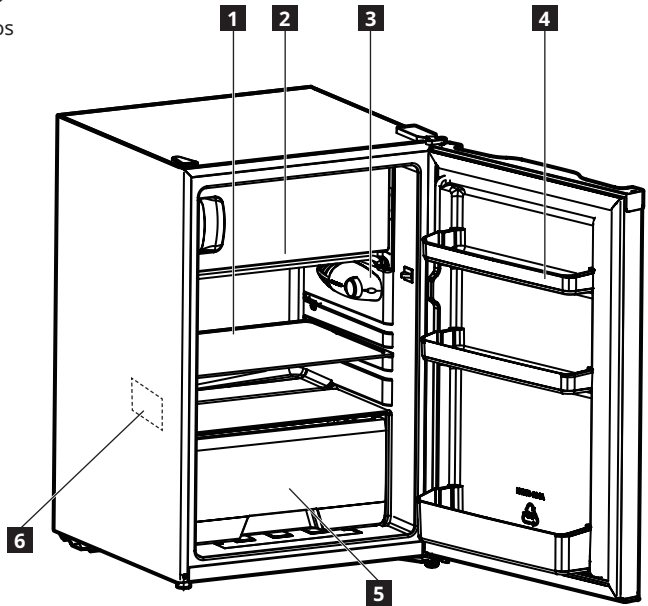

Operación

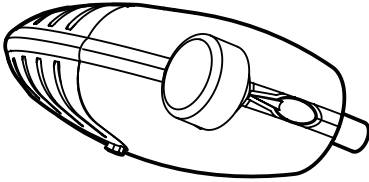

Encendido

Introduzca el enchufe en el tomacorriente. Fije el regulador de temperatura en un valor medio (consulte "Regulación de la temperatura").

Si va a utilizar el refrigerador por primera vez, configúrelo a una temperatura más fría y hágalo funcionar sin introducir ningún alimento hasta que alcance automáticamente la temperatura deseada. Por lo general, se demora 2 o 3 horas, luego ajuste el regulador de temperatura en la configuración deseada y coloque los alimentos en el aparato.

Apagado

Para apagar el aparato, gire el regulador de temperatura a la posición "OFF".

Deje que el aparato se enfríe por completo antes de agregar los alimentos. Es mejor esperar 24 horas antes de agregar los alimentos.

Primer uso

Limpieza del interior

Antes de empezar a utilizar este refrigerador, lave el interior y todos los accesorios internos con agua tibia y jabón neutro para quitar el olor propio de un producto nuevo, y luego séquelo por completo.

Regulación de la temperatura

La temperatura se regula automáticamente. Para operar el aparato, proceda de la siguiente manera:

- Gire el regulador de temperatura hacia valores más bajos para obtener el frío mínimo.
- Gire el regulador de temperatura hacia valores más altos para obtener el frío máximo.

i Generalmente, un valor medio es el más adecuado.

Fije la temperatura teniendo en cuenta que la temperatura dentro del electrodoméstico depende de:

- la temperatura ambiente
- la frecuencia con que se abre la puerta
- la cantidad de alimentos que se guarda
- la ubicación del electrodoméstico

¡Importante! Si la temperatura ambiente es muy alta o el electrodoméstico está lleno al límite, y la temperatura del electrodoméstico está fijada en los valores más bajos, puede generarse continuamente escarcha en la pared posterior. En este caso se debe fijar una temperatura más alta para permitir el descongelamiento automático y, en consecuencia, reducir el consumo eléctrico.

¡Importante! No use detergentes o polvo abrasivo, ya que pueden dañar el terminado.

Consejos

Sonidos normales del funcionamiento

Durante el funcionamiento se producen los siguientes sonidos normales:

- El bombeo del refrigerante produce un ligero gorgoteo y burbujeante sonido en las bobinas.
- El bombeo del refrigerante produce un zumbido y un sonido pulsante del compresor.
- La dilatación térmica produce un repentino crujido del interior del electrodoméstico (un fenómeno físico natural y no peligroso).

Consejos para ahorrar energía

- No abra frecuentemente la puerta ni la deje abierta más de lo necesario.
- Si la temperatura ambiental es alta y se fija una temperatura interior muy baja cuando el refrigerador está lleno al límite, el compresor puede funcionar de forma continua, lo que produce escarcha o hielo en el evaporador. Si esto sucede, aumente la temperatura interior para permitir el descongelamiento automático y el consecuente ahorro de consumo eléctrico.

Consejos para la refrigeración de alimentos frescos

- No guarde comida caliente o líquidos en evaporación en el refrigerador.
- Cubra o envuelva los alimentos, especialmente si tienen un sabor fuerte.
- Coloque los alimentos de manera que haya circulación de aire alrededor.

Consejos para la refrigeración

Consejos útiles:

- Carne (de todo tipo): envuelva en un embalaje apropiado y colóquelo en la repisa de vidrio encima del compartamiento para vegetales. La carne se guarda por un máximo de 1-2 días.
- Alimentos cocinados, platos fríos: cúbralos y colóquelos en cualquier repisa.
- Frutas y vegetales: límpielos por completo y colóquelos en un compartimiento especial. Bananas, papas, cebollas y ajo: no deben guardarse en el refrigerador si no están empaquetados.

- Mantequilla y queso: colóquelos en un contenedor hermético especial o envuélvalos en papel aluminio o una bolsa de polietileno, extrayendo todo el aire.
- Botellas: tápelas y colóquelas en el compartimiento de puerta para botellas, o (si está disponible) en un estante para botellas.

Precauciones de uso

- Cuantas más alimento estén almacenadas o cuanto más frecuente o prolongadamente se abra la puerta, se necesitará más energía eléctrica, lo que provoca mal funcionamiento.
- Vuelva a enchufar el enchufe cada diez minutos.
- No guarde bebidas embotelladas en el compartimiento de alimentos congelados, para evitar que se rompan y dañen el frigorífico.
- Abra la puerta lo menos posible cuando se corte la corriente.
- Al deshelar, nunca use metales afilados ni metálicos para quitar la escarcha en la superficie del evaporador, ya que podría dañar el evaporador.
- No toque los alimentos ni los recipientes del compartimiento de alimentos congelados con las manos mojadas para evitar que estas se congelen.

Cómo almacenar alimentos congelados

- En el primero uso del electrodoméstico o después de un periodo sin usarlo, antes de colocar los alimentos en el compartimiento del congelador, deje que el electrodoméstico funciones al menos 2 horas en la temperatura más baja.
- Al cerrar y sellar el embalaje, tenga cuidado de no dejar que entre o escape aire ni humedad. De lo contrario, el olor y el sabor de esos alimentos podrían transferirse por todo el refrigerador, y los alimentos congelados podrían secarse.
- **Nota:** Nunca coloque alimentos o bebidas embotelladas en el compartimiento de alimentos congelados.
- Para alcanzar un óptimo rendimiento, deje suficiente espacio en el compartimiento de alimentos congelados para que circule aire alrededor de los paquetes. También deje suficiente espacio en el frente, de manera que la puerta se cierre herméticamente.

Consejos para el almacenamiento de comida congelada

Para optimizar el rendimiento de este electrodoméstico, le aconsejamos:

- Asegurarse de que los alimentos congelados adquiridos en tiendas hayan sido apropiadamente congelados por el vendedor.
- Asegúrese que los alimentos congelados se transporten de la tienda al compartimiento de alimentos congelados en el menor tiempo posible.
- No abra frecuentemente la puerta ni la deje abierta más de lo necesario.
- Una vez descongelados, los alimentos se deterioran rápidamente y no se debe volver a congelarlos;
- No exceda el periodo de almacenamiento indicado por el fabricante de los alimentos.

⚠ ¡Advertencia! En caso de descongelación accidental, por ejemplo debido a un corte de energía, si la corriente ha estado desconectada durante más tiempo que el valor indicado en el cuadro de características técnicas en "incremento del tiempo", los alimentos descongelados deben consumirse rápidamente.

Cómo descongelar

Antes de consumir alimentos congelados o súper congelados, debe descongelarlos en el compartimiento del refrigerador o a temperatura ambiente, dependiendo del tiempo que tenga disponible para ello.

Los trozos pequeños se pueden cocinar aún congelados, directamente desde el compartimiento de alimentos congelados: en este caso, la cocción tomará más tiempo.

Cuidado y limpieza

⚠ ¡Advertencia! Consulte los capítulos sobre Seguridad.

Advertencias generales

⚠ ¡Precaución! Desenchufe el refrigerador antes de realizar cualquier operación de mantenimiento.

i Este electrodoméstico contiene hidrocarburos en su unidad de enfriamiento; el mantenimiento y recarga solo puede ser realizada por un técnico autorizado.

i Los accesorios y partes de este electrodoméstico no son apropiados para su lavado en un lavavajillas.

Limpieza del interior

Antes de usar este refrigerador por primera vez, debe lavar el interior y los accesorios internos con agua tibia y jabón neutro para quitar el olor propio de los productos nuevos, y séquelos completamente.

⚠ ¡Precaución! No use detergentes o polvo abrasivo, ya que pueden dañar el terminado.

Limpieza del exterior del refrigerador/ congelador

Limpie el exterior de la puerta del refrigerador/ congelador con un paño no abrasivo humedecido en agua tibia y jabón suave o un detergente de limpieza específicamente diseñado para el electrodoméstico.

Primer encendido

⚠ ¡Precaución! Antes de enchufar a la corriente y de encender el refrigerador por primera vez, déjelo estar de pie durante al menos 4 horas. Esto permitirá el tiempo suficiente para que el aceite regrese al compresor. De lo contrario, el compresor o los componentes electrónicos pueden dañarse.

Limpieza periódica

⚠ ¡Precaución! No empuje, mueva ni dañe los tubos y/o cables en el interior del gabinete.

⚠ ¡Precaución! No dañe el sistema de refrigeración.

⚠ ¡Precaución! Para mover el refrigerador, levántelo del borde frontal para evitar rayar el piso.

Este electrodoméstico debe limpiarse regularmente:

1. Limpie el interior y los accesorios interiores con agua tibia y jabón neutro.
2. Revise regularmente las juntas de la puerta y límpielas para mantenerlas limpias y sin residuos.
3. Enjuague y seque completamente.
4. Si es accesible, limpie el condensador y el compresor en la parte posterior del refrigerador con un cepillo. Esta operación mejorará el rendimiento del electrodoméstico y ahorrará el consumo eléctrico.

Periodos sin funcionamiento

Si no va a utilizar el electrodoméstico por un largo tiempo, tome las siguientes precauciones:

1. Desenchufe el refrigerador de la corriente.
2. Retire todos los alimentos.
3. Descongele (si es necesario) y limpie el electrodoméstico y todos sus accesorios.
4. Limpie el refrigerador y todos sus accesorios.
5. Deje la puerta abierta para evitar olores desagradables.

 **¡Precaución!** Si desea dejar el refrigerador encendido, asegúrese de que alguien lo revise de vez en cuando para evitar que los alimentos en el interior se dañen en caso de una falla en la corriente eléctrica.

Descongelación del compartimiento de refrigerador

El proceso de descongelación es automático: la escarcha derretida en la parte posterior del interior fluye hacia la bandeja de goteo del exterior y se evapora automáticamente.

Descongelación del compartimiento de alimentos congelados

Debido a los cambios de estación, es posible que se forma una delgada capa de escarcha. Para el descongelamiento manual, siga las siguientes indicaciones.

- Gire la perilla del termostato hasta la posición OFF y deje abierta la puerta del compartimiento de alimentos congelados.
- Retire todos los alimentos, la cubeta y la repisa de hielo, o muévalos al compartimiento del refrigerador.
- Limpie la escarcha descongelada con un paño.
- Después de la descongelación, gire la perilla del termostato a la posición inicial.

 **¡Precaución!** Para evitar dañar los paneles del compartimiento de alimentos congelados, no utilice ningún objeto punzante para quitar la escarcha o separar los alimentos congelados.

Solución de problemas

 **¡Advertencia!** Consulte los capítulos sobre Seguridad.

Qué hacer si...

Problema	Causa posible	Solución
El aparato no funciona.	El electrodoméstico está apagado.	Encienda el refrigerador.
	El enchufe no está insertado correctamente en el tomacorriente.	Inserte correctamente el enchufe en el tomacorriente.
	El refrigerador no tiene energía. No hay voltaje en el tomacorriente.	Enchufe otro aparato eléctrico en el tomacorriente. Llame a un electricista calificado.
El electrodoméstico hace ruido.	El electrodoméstico no está en una posición estable.	Revise que el electrodoméstico esté en una posición estable.
La lámpara no funciona.	La lámpara es defectuosa.	Póngase en contacto cola tienda IKEA más cercana.

Problema	Causa posible	Solución
El compresor funciona constantemente.	La temperatura está incorrectamente fijada.	Consulte el capítulo "Operación".
	Se introdujeron muchos alimentos al mismo tiempo.	Introduzca menos alimentos al mismo tiempo.
	La temperatura ambiente es muy alta.	Consulte el cuadro de clases de clima en la placa informativa.
	Los alimentos introducidos en el electrodoméstico estaban muy calientes.	Espere a que los alimentos enfrien a temperatura ambiente antes de guardarlos.
	La puerta no cierra bien.	Consulte "Cerrar la puerta".
La temperatura del refrigerador es muy baja/ muy alta.	La temperatura no está fijada correctamente.	Fije una temperatura menor/mayor.
	La puerta no cierra bien.	Consulte "Cerrar la puerta".
	La temperatura de los alimentos es muy alta.	Deje que la temperatura de los alimentos disminuya hasta la temperatura ambiente antes de guardarlos.
	Se introducen muchos alimentos al mismo tiempo.	Espere algunas horas y vuelva a revisar la temperatura.
	El grosor de la escarcha es mayor a 4-5 mm.	Descongele el electrodoméstico.
	La puerta se ha abierto con mucha frecuencia.	Abra la puerta solo cuando sea necesario.
	No circula aire frío en el electrodoméstico.	Asegúrese de que el aire frío circule en el electrodoméstico.
Los alimentos en el compartimiento del refrigerador se están congelando.	La perilla del termostato se fijó en una posición demasiado fría.	Gire la perilla del termostato a una posición más baja (temperatura más alta).
	La posición de los alimentos almacenados toca la potencia refrigerante de la pared del fondo del refrigerador.	Aleje los alimentos de la pared del fondo.
Los alimentos en el compartimiento del refrigerador no están fríos.	Las salidas de aire en el compartimiento están bloqueadas. Esto impide el movimiento del aire frío.	Asegúrese de que el aire pueda circular en el interior.
	La(s) puerta(s) se abren con demasiada frecuencia o no se cierran correctamente.	Evite abrir con frecuencia la puerta del refrigerador.
	Se acaba de agregar una gran cantidad de comida al refrigerador o al compartimiento del refrigerador.	Cárguelo con menos cantidad de comida a la vez.
	La posición de la perilla del termostato está demasiado baja.	Gire la perilla del termostato a una posición más alta (temperatura más baja).
Escarcha derretida se está filtrando sobre el interior del compartimiento o el suelo.	La entrada de la boca de desagüe está bloqueada.	Utilice la boquilla de limpieza para eliminar la obstrucción.

Problema	Causa posible	Solución
Hay acumulación de humedad en el interior.	Las salidas de aire están bloqueadas en el refrigerador.	Asegúrese de que el aire pueda circular en el interior.
	La puerta se abre a menudo.	Evite abrir con frecuencia la puerta del refrigerador.
	Los alimentos no están correctamente empacados.	Asegúrese de que los alimentos están correctamente empacados.
	La temperatura no se ha fijado correctamente a las condiciones ambientales.	Gire la perilla del termostato a una posición más alta (temperatura más baja).
La puerta no cierra por completo.	Las repisas no están en su posición.	Asegúrese de que las repisas estén en su posición correcta.
	Las juntas de la puerta están sucias.	Limpie las juntas de la puerta.
	El electrodoméstico no está nivelado.	Asegúrese de que el refrigerador esté nivelado.

i Si su refrigerador aún no funciona adecuadamente después de realizar todas las revisiones anteriores, contacte a la tienda IKEA más cercana.

3. Si es necesario, reemplace las juntas defectuosas de la puerta. Contacte al Servicio de posventa.

Reemplazar la lámpara

Este electrodoméstico cuenta con una lámpara para la iluminación interior.

Solo personal autorizado puede reemplazar el dispositivo de iluminación.

Cerrar la puerta

1. Limpie las juntas de la puerta.
2. Si es necesario, ajuste la posición de la puerta. Consulte las Instrucciones de Montaje separadas.

Información técnica

Categoría del producto	
Tipo de producto	Refrigerador-Congelador
Tipo de instalación	De pie
Dimensiones del producto	
Alto	32 ¾" (832 mm)
Ancho	21 ¾" (550 mm)
Fondo	22 7/16" (570 mm)
Volumen neto	
Refrigerador	3.43 pies cúbicos
Compartimiento de alimentos congelados	0.57 pies cúbicos
Sistema de descongelamiento	
Refrigerador	Auto
Compartimiento de alimentos congelados	Manual
Consumo eléctrico	325 kWh/año

Clase de energía	E-star
Voltaje	115 V
Frecuencia	60 Hz

i El número de artículo y el número de serie se encuentran en la placa informativa en la pared interna izquierda del electrodoméstico.

Número de artículo (código de 8 dígitos)
 Número de serie (comienza con NS, código de 22 dígitos)



Ilustración solo de referencia

Cuestiones medioambientales

Recicle los materiales con el símbolo . Coloque el embalaje en los recipientes adecuados para su reciclaje. Colabore en la protección del ambiente y de la salud humana

reciclando los aparatos eléctricos y electrónicos desechados. No elimine este producto junto con los desperdicios domésticos. Lleve este producto a sus instalaciones de reciclaje locales o contacte a su oficina municipal.

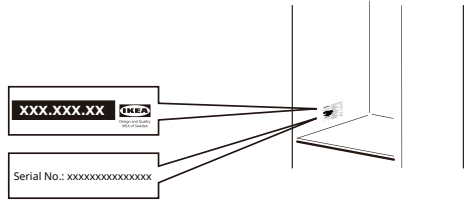
Garantía IKEA

¿Qué periodo de validez tiene la garantía de IKEA?

Esta garantía es válida durante **cinco (5) años** desde la fecha original de compra de su electrodoméstico en IKEA. Como justificante de la compra, necesitará la factura o recibo de compra original. Si se realizan reparaciones en el periodo de garantía, no se ampliará el periodo de garantía del aparato.
 ¿Qué electrodomésticos LAGAN no están cubiertos por la garantía de 5 años de IKEA?
 Los electrodomésticos LAGAN comprados en IKEA antes del 1 de mayo de 2026 están cubiertos por una garantía de dos (2) años a partir de la fecha de compra original.

¿Quién llevará a cabo el servicio?

El "Proveedor de servicio" IKEA prestará el servicio a través de sus propios centros de servicio o de una red de socios autorizados.

¿Qué cubre esta garantía?

La garantía cubre defectos del aparato, que pueden haber sido causados por defectos de fabricación o de materiales a partir de la fecha de la compra en IKEA. Esta garantía aplica únicamente para un uso doméstico. Las excepciones se especifican en el título "¿Qué no cubre esta garantía?" Dentro del periodo de garantía, los costes para remediar el fallo, por

ejemplo reparaciones, piezas, mano de obra y desplazamientos quedarán cubiertos, siempre que la reparación del aparato se efectúe sin gastos especiales. Bajo estas condiciones se aplican las respectivas regulaciones locales. Las piezas reemplazadas pasarán a ser propiedad de IKEA.

¿Qué hará IKEA para solucionar el problema?

El Proveedor de Servicio designado por IKEA revisará el producto y decidirá, a su sola discreción, si la garantía es aplicable. Si se aplica la garantía, el Proveedor de Servicio de IKEA o su socio de servicio autorizado a través de su propio centro de servicio, a su sola discreción, reparará el producto defectuoso o lo reemplazará por otro similar.

¿Qué no cubre esta garantía?

- El deterioro o desgaste normal.
- Daños deliberados o causados por negligencia, daños causados por incumplimiento de las instrucciones de operación, instalación incorrecta, conexión a una tensión incorrecta, daños causados

por reacciones químicas o electroquímicas, óxido, corrosión o daños causados por el agua incluyendo pero sin limitarse a los daños causados por un exceso de sarro en el agua, y los daños provocados por condiciones medio ambientales anormales.

- Piezas consumibles, incluyendo baterías y focos.
- Piezas no funcionales y decorativas, que no afecten el uso normal del electrodoméstico, incluido cualquier posible arañazo y las diferencias de color.
- Daños accidentales provocados por sustancias u objetos extraños, por la limpieza o por el desbloqueo de los filtros, los sistemas de vaciado o los cajetines para el jabón.
- Daños provocados en las siguientes piezas: vidrio cerámico, accesorios, canastillas para la vajilla y los cubiertos, tuberías de llenado o vaciado, juntas, lámparas o sus cubiertas, pantallas, perillas, revestimientos y partes de los revestimientos protectores. Salvo que se demuestre que tales daños hayan sido provocados por fallos en la producción.
- Casos en los que el técnico no encontró fallas durante su visita.
- Reparaciones no realizadas por nuestros proveedores de servicios y/o un servicio autorizado por IKEA, o cuando se utilizaron repuestos no originales.
- Reparaciones provocadas por una instalación defectuosa o que no cumplió con las especificaciones de instalación.
- Uso no doméstico del electrodoméstico, por ejemplo en aplicaciones profesionales.
- Daños de transporte. Si un cliente transporta el producto a su casa o a otra dirección, IKEA no se responsabiliza de los daños que pueda sufrir en el trayecto. Sin embargo, si IKEA entrega el producto en la dirección indicada por el cliente, los daños en el producto producidos por el transporte serán cubiertos por IKEA.
- Costo de la instalación inicial del electrodoméstico IKEA.
- Sin embargo, si un proveedor de servicios de IKEA o su servicio autorizado repara o reemplaza el aparato bajo los términos de esta garantía, el proveedor de servicios o su servicio autorizado volverán a instalar el electrodoméstico arreglado o nuevo, si es necesario.

- Toda la instalación eléctrica y de plomería no es responsabilidad de IKEA: el cliente debe completar estos trabajos antes de proceder a la instalación.

¿Cómo se aplica la ley nacional?

La garantía de IKEA le otorga derechos legales específicos, que cubren o exceden todas las demandas legales locales. Sin embargo, estas condiciones no limitan de ningún modo los derechos de los consumidores descritos en la legislación local.

Área de validez

Esta garantía es válida solo en el país donde se compró el producto; los servicios se prestarán en el marco de las condiciones de la garantía. Sólo existe la obligación de prestar servicios en el marco de la garantía si el electrodoméstico cumple con y está instalado según:

- Las especificaciones técnicas del país en el que se realiza el reclamo;
- Las Instrucciones de Montaje y la Información de Seguridad en el Manual del Usuario.

Servicio POSVENTA dedicado para los electrodomésticos IKEA

Por favor, no dude en contactarse con el centro autorizado de servicios designado por IKEA para:

- solicitar un servicio contemplado por esta garantía;
- solicitar aclaraciones sobre la instalación del electrodoméstico IKEA en los muebles de cocina dedicados de IKEA;
- solicitar aclaraciones sobre las funciones de los electrodomésticos IKEA.

Para asegurar de que le proporcionaremos la mejor asistencia, por favor, lea atentamente las Instrucciones de Montaje y/o el Manual de Instrucciones antes de contactarse con nosotros.

¿Cómo contactarse con nosotros si necesita nuestro servicio?



El servicio de atención al cliente de IKEA le ayudará telefónicamente en la solución de problemas básicos de su aparato en el momento de la llamada.

Visite **www.IKEA.com** y seleccione su tienda local para conocer su número de teléfono y sus horarios de apertura.

Antes de llamarnos, asegúrese de tener a mano el número de artículo de IKEA (código de 8 dígitos) y el número de serie (código de 8 dígitos que se encuentra en la placa de características) del aparato para el que solicita nuestra ayuda.



¡GUARDE LA FACTURA O RECIBO DE COMPRA! Es la prueba de la compra y la necesitará para reclamar la garantía. Revise que el recibo también incluya el nombre y el número del producto (8 dígitos) de IKEA, para cada uno de los electrodomésticos que ha adquirido.

¿Necesita ayuda adicional?

Para todas las consultas adicionales sobre sus aparatos, no relacionadas con el Centro de servicio autorizado, por favor, diríjase a la central telefónica de la tienda IKEA más cercana. Le recomendamos que lea atentamente la documentación del aparato antes de contactarse con nosotros.



USA - É.-U. - EE.UU.

Phone number
Numéro de téléphone 1-888-888-4532
Teléfono :

Website
Website IKEA.us/
Sitio web : appliancesupport

CANADA - CANADA - CANADÁ

Phone number
Numéro de téléphone 1-866-866-4532
Teléfono :

Website
Website IKEA.ca/appliancesupport
Sitio web : fr.IKEA.ca/
soutienelectromenagers

PUERTO RICO - PUERTO RICO - PUERTO RICO

Website - Website - Sitio web : IKEA.pr

**DOMINICAN REPUBLIC - RÉPUBLIQUE
DOMINICAINE - REPÚBLICA DOMINICANA**

Website - Website - Sitio web : IKEA.com.do

