

# TREDANSEN

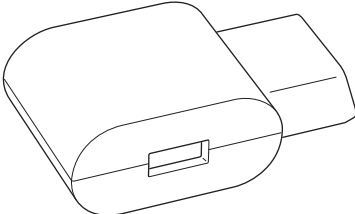

Design and Quality  
IKEA of Sweden

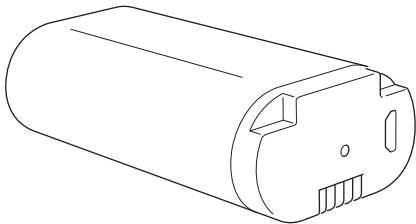
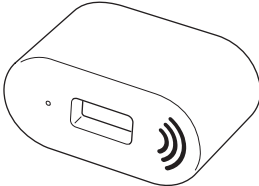
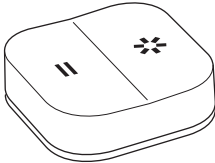
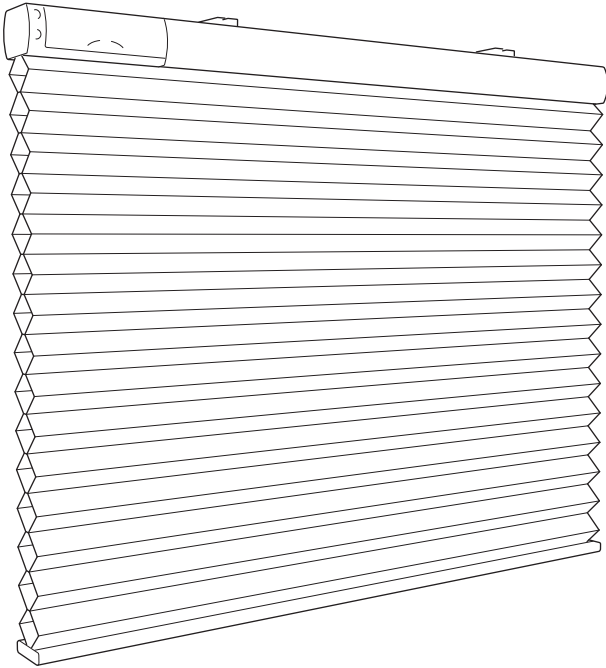

<b>English</b>	<b>4</b>
<b>Français</b>	<b>11</b>
<b>Español</b>	<b>19</b>

# IMPORTANT SAFETY INSTRUCTIONS

Read all instructions before using the product.

## DANGER

To reduce the risk of electric shock: Always unplug this product from the electrical outlet before cleaning.

Do not allow children to play with fixed controls. Keep remote controls away from children.

Follow all instructions, since incorrect installation can lead to severe injury.

This appliance can be used by children aged from 8 years and above and persons with reduced physical, sensory or mental capabilities or lack of experience and knowledge if they have been given supervision or instruction concerning use of the appliance in a safe way and understand the hazards involved by a person responsible for their safety. Children shall not play with the appliance.

Cleaning and user maintenance shall not be made by children without supervision.

## SAVE THESE INSTRUCTIONS.

This package includes one wireless blind (1), one remote (2), one signal repeater (3), one power supply unit (4) and one battery pack (5).

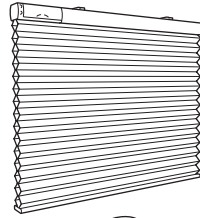

Blind (1)



Remote (2)



Signal repeater (3)

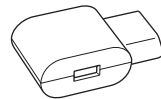

Power supply unit (4)

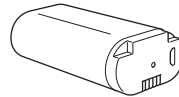

Battery pack (5)

These products are already paired to each other, so you only need to connect the power supply unit to the signal repeater and then to a nearby wall socket. Then mount the blind to your window frame and insert the battery pack to get started.

## Instructions for use

Connect the power supply unit into the wall socket, insert the signal repeater into the free slot.

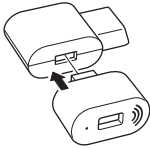

When charging, only use recommended USB cables for your device and replace faulty cables immediately.

## Remote functions

**Up:** Press to raise your wireless blind.

**Down:** Press to lower your wireless blind.

**Pairing:** Used to add IKEA Home smart products to your system.

**IMPORTANT:** The signal repeater needs to be plugged in and powered to be able to control your blind with the remote!

### Signal repeater function

With TRÅDFRI signal repeater you can expand the signal reach of your IKEA Home smart products.

## Using your wireless blind

### To raise blind to top position:

Press the up button once (short press) on the remote or on the blind.

### To lower blind to bottom position:

Press the down button once (short press) on the remote or on the blind.

### To raise the blind:

Press and hold the up button on the remote or on the blind. While pressing the button, the blind will rise. Release the button once the desired height or maximum height is reached.

### To lower the blind:

Press and hold the down button on the remote or on the blind. While pressing the button, the blind will lower. Release the button once the desired height or the maximum extension is reached.

### Setting desired minimum height:

Only the buttons on the blind can be used to set this level. Move the blind to the desired height. Afterwards, short press either the up or down button on the blind twice to save this position as the new minimum height.

The blind will move slightly up and down to confirm the setting.

### Resetting minimum height:

To change the minimum height or revert to the default minimum height setting, first move the blind to the top

position. Afterwards, press either the up or down button on the blind twice.

The blind will move slightly up and down to confirm the setting.

Repeat the above steps to set a new desired minimum height.

### Correcting unbalanced blind

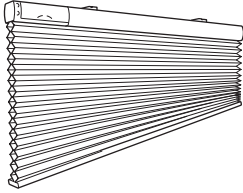

If the blind gets stuck when lowering, it might become unbalanced. Raise the blind completely to level it again.

### Adding devices to your remote

**Pairing:** Used to add IKEA Home smart products to your system.

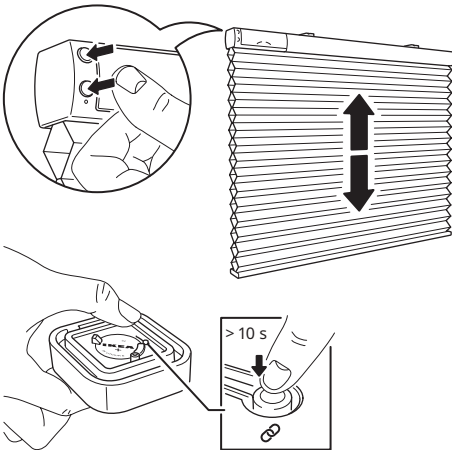

Follow these steps to add more wireless blinds to your system. Make sure that your wireless blind is turned on.

1. Open the back cover of the remote and find the pairing button.
2. Short press both buttons on the blind. This will wake up the device and it is ready for pairing for 2 minutes.
3. Hold the remote close to the wireless blind you want to add: no more than 5 cm away from (1).
4. Press and hold the pairing button on the remote for at least 10 seconds.
5. A red LED light will illuminate on the remote. On your wireless blind, a white LED light will begin to dim and flash until the devices have been successfully paired.

Up to 10 wireless blinds can be paired with 1 remote.

Make sure to pair one blind at a time. If you have difficulties pairing multiple blinds, temporarily disconnect those that have already been paired by disconnecting the battery pack inside the blind. This will help with the pairing process.

### Changing the remote's battery

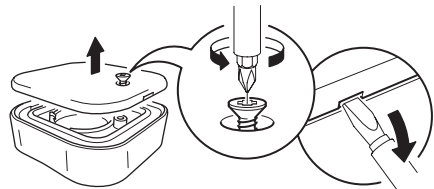

When the remote is used regularly and as intended, the battery will last for approximately 2 years. When it's time to replace the battery,

a red LED light will flash when you use the remote.

Open the rear cover and replace the battery with a new CR2032 battery.

## WARNING!

Risk of explosion if battery is replaced by an incorrect battery type. Dispose of used batteries according to the instructions.

### Charging the battery pack

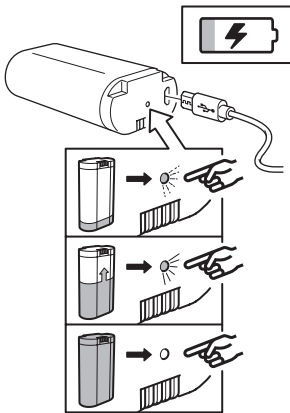

The included battery pack for wireless blind can be charged through the signal repeater unit.

Use the included USB cable for charging.

Upon normal use, the battery pack should be charged every 6 months.

A LED indicator on the battery pack will display the status.

LED indicator status:

Charging in progress: LED on.

Charging complete: LED off.

Error: LED flashes.

### Factory reset your devices

After resetting the signal repeater, you must pair the remote to the signal repeater and then pair the remote to the wireless blind again.

#### Signal repeater:

Push a pin into the pinhole on bottom of the signal repeater for at least 5 seconds.

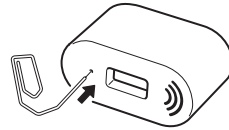

#### Remote:

Press the pairing button 4 times within 5 seconds. A red LED light will flash, indicating that it has been reset.

#### Wireless blind:

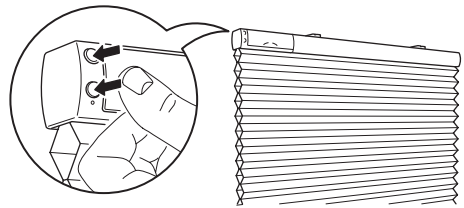

Press and hold both buttons for 5 seconds.

A white LED light will flash 4 times, indicating the blind has been reset.

#### Good to know

- The power supply unit can be used to charge the wireless blind's battery pack.
- USB cable length and quality influences the charging speed and performance.

- Devices may become warm during charging. This is completely normal and they will gradually cool down again after they are fully charged.
- Unplug the power supply unit from the wall socket before cleaning and when it is not in use.
- The battery pack should not be left discharged for a longer period of time.
- The battery pack should not be charged while in contact with flammable materials like textiles.
- This battery pack can only be used with IKEA products.

## IMPORTANT!

### Wireless blind package:

- The included devices are for indoor use only and can be used in temperatures ranging from 0°C to 40°C (32°F to 104°F).
- Storage temperature: -20°C to 25°C (4°F to 77°F).
- Do not leave any device in direct sunlight or near any heat source, since it may overheat.
- The range between the transmitter and the receiver is measured in open air.
- Different building materials and placement of the units can affect the wireless connectivity range.

## WARNING:

### Power supply unit:

- The wall socket must be located near the equipment and must be easily accessible.
- If any device is damaged, it should not be used and should immediately be disposed of.

- Do not subject the units to wet, moist or excessively dusty environments since this can cause damage to the units.
- Never use a damaged or faulty USB cable for charging, since this can damage the product and harm your device.
- Recommended precautionary measures and technical data, see the back of the power supply unit.

## WARNING

### Battery pack:

- Do not modify, disassemble, open, drop, crush, puncture, or shred the battery.
- Do not expose the battery to rain or water.
- Risk of fires and burns. Do not subject the battery to a temperature over 60°C (140°F) and do not incinerate the battery.
- Keep the battery away from open flames or sunlight to prevent heat build-up.
- Keep the battery away from high voltage devices.
- This product is not a toy, keep away from children. Ensure that all persons who use this product read and follow these warnings and instructions.
- Do not short-circuit the battery or its cells.
- In the event of a battery cell leaking, do not allow the liquid to come in contact with the skin or eyes.



**Product servicing**

Do not attempt to repair these products yourself, since opening or removing covers may expose you to dangerous voltage points or other risks.

**RF EXPOSURE INFORMATION**

According to RF exposure regulations, under normal operations the end user shall refrain from being closer than 20 cm from the device.

**Technical data**

<b>Type:</b>	E2103 TREDANSEN	E1746 wireless signal repeater	E1766 Open/Close remote
<b>Input:</b>	7.2V DC, 2.0A	5.0V DC, 1.0A	3.0V, CR2032 battery
<b>Range:</b>	10 m in open air		
	<b>For indoor use only</b>		
<b>Operating frequency:</b>	2400-2483.5 MHz		
<b>Output power:</b>	9.6 dBm (EIRP)	9.6 dBm (EIRP)	7.3 dBm (EIRP)

**Power supply unit**

**Type:** ICPSW5-5NA-1

**Input:** 100-240 VAC, 50/60 Hz, 0.2A

**Output:** 5.0V DC

**Max total load:** 1.0A, 5.0W

**Manufacturer:** IKEA of Sweden AB

**Address:**

**Box 702, SE-343 81 Älmhult, SWEDEN**

**Battery pack**

**Model:** BRAUNIT battery pack

**Type:** ICBL7.2-18-USB-A1

**Capacity:** 2600mAh/18.72Wh

**Input:**

5.0V DC, 1.0A (Micro USB)

8.4V DC, 2.0A (4 pin connector)

**Output:** 7.2V DC, 2.0A

**Rechargeable Li-Ion battery cell inside.**

**License rights and limitations**

NO RIGHTS OR LICENSES, EXPRESS OR IMPLIED, ARE GRANTED TO USE THIRD-PARTY DEVICES IN COMBINATION WITH THESE PRODUCTS IN A WIRELESS MESH NETWORK, OR TO USE THIRD-PARTY SERVICES TO ACCESS, MONITOR OR CONTROL THESE PRODUCTS IN A WIRELESS MESH NETWORK VIA THE INTERNET OR ANOTHER EXTERNAL WIDE AREA NETWORK.

**Indoor use only**

**For use pursuant to U.S. Patent Nos.:**

US 6,914,893

US 7,697,492

US 8,964,708

This device complies with Part 15 of the FCC Rules.

This device contains licence-exempt transmitter(s)/receiver(s) that comply with Innovation Science and Economic Development Canada's licence-exempt RSS standard(s).

Operation is subject to the following two conditions:

- (1) this device may not cause harmful interference, and
- (2) this device must accept any interference received, including interference that may cause undesired operation of the device.

## WARNING:

Any changes or modifications to this unit not expressly approved by the party responsible for compliance could void the user's authority to operate the equipment.

### NOTE:

This equipment has been tested and found to comply with the limits for a Class B digital device, pursuant to part 15 of the FCC Rules. These limits are designed to provide reasonable protection against harmful interference in a residential installation.

This equipment generates, uses and can radiate radio frequency energy and, if not installed and used in accordance with the instructions, may cause harmful interference to radio communications. However, there is no guarantee that interference will not occur in a particular installation.

If this equipment does cause harmful interference to radio or television reception, which can be determined by turning the equipment off and on, the user is encouraged to try to correct the interference by one or more of the following measures:

- Reorient or relocate the receiving antenna.
- Increase the separation between the equipment and receiver.
- Connect the equipment into an outlet on a circuit different from that to which the receiver is connected.
- Consult the dealer or an experienced radio/TV technician for help.



The crossed-out wheeled bin symbol indicates that the item should be disposed of separately from household waste. The item should be handed in for recycling in accordance with local environmental regulations for waste disposal. By separating a marked item from household waste, you will help reduce the volume of waste sent to incinerators or land-fill and minimize any potential negative impact on human health and the environment. For more information, please contact your IKEA store.

# IMPORTANT CONSIGNES DE SÉCURITÉ

Lire toutes les consignes avant la première utilisation du produit.

## DANGER

Pour réduire le risque de choc électrique : Toujours débrancher ce produit avant de le nettoyer.

Ne laissez pas les enfants jouer avec les appareils fixes. Maintenez les télécommandes hors de portée des enfants.

Suivez l'ensemble des instructions ; une mauvaise installation peut causer des blessures sévères.

Cet appareil peut être utilisé par des enfants à partir de 8 ans et par des personnes aux capacités physiques, sensorielles ou mentales réduites, ou par des personnes dépourvues d'expérience ou de connaissances, si ces personnes ont bénéficié d'une surveillance ou d'instructions sur l'utilisation en toute sécurité de l'appareil et qu'elles comprennent les dangers liés à son utilisation. Les enfants ne doivent pas jouer avec l'appareil.

Le nettoyage et l'entretien ne peuvent être effectués par des enfants sans surveillance.

## CONSERVER CES INSTRUCTIONS.

Ce paquet contient un store connecté (1), une télécommande (2), un amplificateur de signal (3), une unité d'alimentation électrique (4) et une batterie (5).

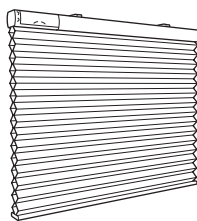

Store connecté (1)



Télécommande (2)



Amplificateur de signal (3)

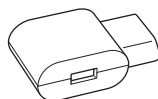

Unité d'alimentation électrique (4)

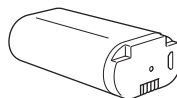

Batterie (5)

Ces produits sont déjà couplés les uns aux autres, il vous suffit donc de raccorder l'unité d'alimentation électrique à l'amplificateur de signal puis à une prise électrique murale. Installez ensuite le store sur votre fenêtre et insérez la batterie pour le faire fonctionner.

## Instructions d'utilisation

Brancher l'unité d'alimentation électrique à la prise murale, insérer l'amplificateur de signal dans le port libre.

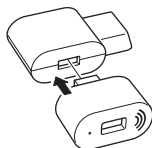

Pour le chargement, utiliser uniquement un câble USB recommandé et remplacer immédiatement les câbles présentant des défauts.

## Fonctions télécommandées

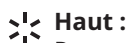

**Haut :**  
Presser pour lever le store connecté.



**Bas :**  
Presser pour baisser le store connecté.



**Couplage :** ajouter des produits IKEA connectés (IKEA Home smart) à votre système.

**Important :** l'amplificateur de signal doit être branché et alimenté pour pouvoir commander le store à partir de la télécommande.

## Fonction de l'amplificateur de signal

Grâce à l'amplificateur de signal TRÅDFRI, vous pouvez étendre la portée du signal de vos produits connectés IKEA (IKEA Home smart).

## Utilisation du store connecté

### Pour lever entièrement le store :

Appuyer une fois (brièvement) sur le bouton vers le haut de la télécommande ou du store.

### Pour baisser entièrement le store :

Appuyer une fois (brièvement) sur le bouton vers le bas de la télécommande ou du store.

### Pour lever le store :

Maintenir enfoncé le bouton vers le haut de la télécommande ou du store. Le store s'ouvre tant que le bouton est maintenu enfoncé. Lâcher le bouton quand le store est à la hauteur désirée ou quand il est entièrement levé.

### Pour baisser le store :

Maintenir enfoncé le bouton vers le bas de la télécommande ou du store. Le store se ferme tant que le bouton est maintenu enfoncé. Lâcher le bouton quand le store est à la hauteur désirée ou quand il est entièrement baissé.

### Régler à la hauteur minimum souhaitée :

Seuls les boutons sur le store peuvent être utilisés pour ce réglage. Placer le store à la hauteur souhaitée. Presser ensuite brièvement vers le haut ou le bas le bouton sur le store pour conserver cette position comme hauteur minimum souhaitée.

Le store va se déplacer très légèrement vers le haut et le bas pour confirmer le réglage.

### Régler une nouvelle hauteur minimum :

Pour modifier la hauteur minimum ou revenir à la hauteur minimum par défaut, commencer par déplacer le store à la position haute. Presser ensuite deux fois le bouton du store vers le haut ou le bas.

Le store va se déplacer très légèrement vers le haut et le bas pour confirmer le réglage.

Répéter les étapes ci-dessus pour régler une nouvelle hauteur minimum souhaitée.

### Régler l'équilibre du store :

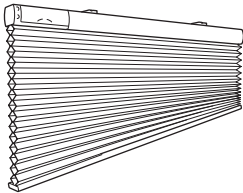

Si le store se bloque à la descente, il se peut qu'il soit mal équilibré. Lever entièrement le store avant de le replacer au niveau souhaité.

### Ajouter des équipements à la télécommande :

🔗 **Couplage** : ajouter des produits IKEA connectés (IKEA Home smart) à votre système.

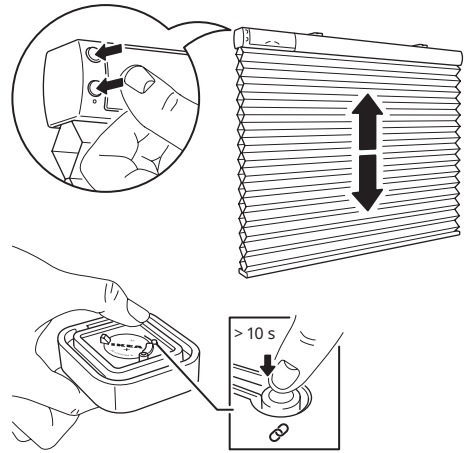

Suivez les étapes suivantes pour ajouter d'autres stores. Assurez-vous que votre store connecté soit sous tension.

1. Ouvrez l'arrière de la télécommande où se trouve le bouton de couplage.
2. Appuyez brièvement sur les deux boutons du store. Ceci va connecter le dispositif qui sera prêt pour le couplage pendant 2 minutes.
3. Placez la télécommande à proximité du store connecté que vous souhaitez ajouter : pas plus de 5 cm de distance (1).
4. Maintenez enfoncé le bouton de couplage de la télécommande pendant au moins 10 secondes.
5. Un voyant LED rouge s'allume sur la télécommande. Sur le store connecté, un voyant LED blanc va apparaître et

clignoter jusqu'à ce que les dispositifs aient été couplés.

Vous pouvez coupler jusqu'à 10 stores connectés avec 1 télécommande.

Ne coupler qu'un store à la fois. Si vous avez des difficultés à coupler plusieurs stores, déconnectez un moment ceux qui ont déjà été connectés en désactivant la batterie située à l'intérieur du store. Ceci facilite le processus de couplage.

### Remplacer la pile de la télécommande

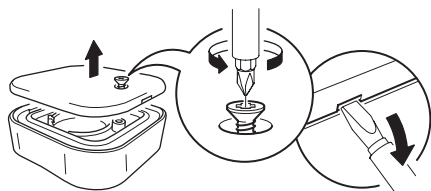

Quand la télécommande est utilisée régulièrement et dans les conditions requises, les piles ont une durée de vie de 2 ans environ.

Si la pile doit être remplacée, un voyant LED rouge clignote lorsque vous utilisez la télécommande.

Ouvrir l'arrière de la télécommande pour remplacer la pile par une pile CR2032 neuve.

## ATTENTION !

Risque d'explosion si la pile est remplacée par un type de pile incompatible. Jeter les piles usagées selon les instructions données.

### Chargement de la batterie

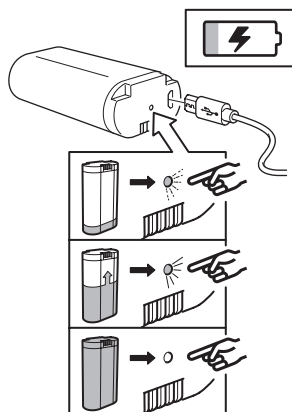

La batterie incluse pour store connecté peut être chargée avec l'amplificateur de signal.

Pour le chargement, utilisez le câble USB fourni.

Dans le cas d'une utilisation normale, la batterie doit être chargée tous les 6 mois.

Un voyant LED sur la batterie indique le statut du chargement.

Statut du voyant LED :

Chargement en cours : LED allumé.

Chargement terminé : LED éteint.

Erreur : LED clignotant.

## Réinitialiser les dispositifs

Après avoir réinitialisé l'amplificateur de signal, vous devez coupler la télécommande à l'amplificateur de signal puis coupler à nouveau la télécommande au store.

### Amplificateur de signal :

à l'aide d'un petit objet pointu, appuyer pendant au moins 5 secondes sur le trou d'épingle situé sur la bas de l'amplificateur.



### Télécommande :

Appuyer sur le bouton de couplage 4 fois en moins de 5 secondes. Un voyant LED rouge se met à clignoter, ce qui indique que la réinitialisation a été effectuée.

### Store connecté :

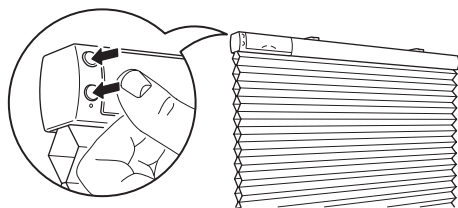

Maintenir les boutons enfoncés pendant 5 secondes. Un voyant LED blanc clignote 4 fois ce qui indique que la réinitialisation a été effectuée.

### Bon à savoir

- L'unité d'alimentation électrique peut être utilisée pour charger la batterie du store connecté.
- La longueur et la qualité du câble USB influent sur la vitesse et la performance du chargement.
- Les appareils peuvent devenir chauds pendant le chargement. Ceci est complètement normal et ils refroidiront petit à petit une fois qu'ils seront entièrement rechargés.
- Débrancher le chargeur de la source d'alimentation avant de le nettoyer et lorsqu'il n'est pas utilisé.
- La batterie ne doit pas être laissée déchargée trop longtemps.
- La batterie ne doit pas être rechargée lorsqu'elle est en contact avec un matériau inflammable comme du textile par exemple.
- La batterie doit être utilisée avec des produits IKEA uniquement.

## IMPORTANT !

### Ensemble store connecté :

- Cet amplificateur de signal est exclusivement destiné à une utilisation en intérieur, et à des températures allant de 0°C à 40°C (32°F à 104°F).
- Température de stockage : -20°C à 25°C (4°F à 77°F).
- Maintenir ce dispositif à l'abri des rayons du soleil et de toute source de chaleur pour éviter le risque de surchauffe.
- La portée entre le transmetteur et le récepteur a été mesurée en plein air.
- La portée de connexion varie en fonction des matériaux du bâtiment et de l'emplacement du dispositif à l'intérieur du bâtiment.

## AVERTISSEMENT : AVERTISSEMENT

### Unité d'alimentation électrique :

- La prise murale doit être située à proximité du produit et doit être facilement accessible.
- Si le dispositif est endommagé, ne pas l'utiliser et le mettre immédiatement au rebut.
- Ne pas soumettre les dispositifs à des environnements humides ou excessivement poussiéreux car ceci peut les endommager.
- Pour le chargement, ne jamais utiliser un câble USB endommagé ou présentant un défaut, car cela peut abîmer le produit ainsi que votre appareil.

Mesures de précaution recommandées et données techniques au dos de l'unité d'alimentation électrique.

### Batterie :

- Ne pas altérer, démonter, ouvrir, laisser tomber, écraser, percer ou découper la batterie.
- Ne pas exposer la batterie à l'eau ou à la pluie.
- Risque d'incendie et de brûlures. Ne pas soumettre la batterie à des températures supérieures à 60°C (140°F) et ne pas l'incinérer.
- Tenir à l'écart des flammes et des rayons du soleil pour éviter toute surchauffe.
- Tenir à l'écart d'appareils à haute tension.
- Ce produit n'est pas un jouet, le tenir à distance des enfants. S'assurer que les avertissements et instructions de sécurité ont été lues par tous les utilisateurs.
- Ne pas court-circuiter la batterie ou ses composants.
- En cas de fuite sur la batterie, ne pas laisser le liquide entrer en contact avec la peau ou les yeux.



### Réparation du produit

Ne tentez pas de réparer ces produits vous-même. Ouvrir ou retirer les couvercles risque de provoquer des chocs électriques ou autres dommages.

### INFORMATION SUR L'EXPOSITION AUX RADIOFRÉQUENCES

Selon la réglementation sur l'exposition aux radiofréquences, dans des conditions normales d'utilisation l'utilisateur final ne doit pas se tenir à moins de 20 cm de l'appareil.

### Caractéristiques techniques

<b>Type :</b>	E2103 TREDANSEN	Amplificateur de signal sans fil E1746	Télécommande Ouvrir/fermer E1766
<b>Courant d'entrée :</b>	7,2V DC, 2,0A	5,0V DC, 1,0A	Piles CR2032, 3V
<b>Portée :</b>	10 m en champ libre		
	Pour un usage intérieur uniquement		
<b>Fréquence de fonctionnement :</b>	2400-2483,5 MHz		
<b>Puissance de sortie :</b>	9,6 dBm (EIRP)	9,6 dBm (EIRP)	7,3 dBm (EIRP)

### Unité d'alimentation électrique

**Type :** ICPSW5-5NA-1

**Entrée :** 100-240 VAC, 50/60 Hz, 0.2A

**Sortie :** 5.0V DC

**Charge max. totale :** 1,0A, 5,0W

**Fabricant :** IKEA of Sweden AB

**Adresse :**

**Box 702, SE-343 81 Älmhult, SUÈDE**

### Batterie

**Modèle :** batterie BRAUNIT

**Type :** ICBL7,2-18-USB-A1

**Capacité :** 2600mAh/18,72Wh

**Courant d'entrée :**

5,0V DC, 1,0A (micro USB)

8,4V DC, 2,0A (connecteur 4 broches)

**Sortie :** 7,2V DC, 2,0A

**Batterie rechargeable Li-ion incluse.**

**Usage en intérieur uniquement**

Ce dispositif est conforme à la section 15 des règlements de la FCC.

Ce dispositif contient un ou plusieurs émetteurs/récepteurs sans licence qui sont conformes à la ou aux normes RSS sans licence d'Innovation, Sciences et Développement économique Canada. Le fonctionnement est soumis aux deux conditions suivantes :

- (1) cet appareil ne doit pas provoquer d'interférences nuisibles, et
- (2) cet appareil doit accepter toute autre interférence reçue, y compris les interférences pouvant entraîner un fonctionnement non désiré.

## ATTENTION :

Tout changement ou modification apportés à cet appareil sans approbation expresse de la partie responsable de la conformité peut rendre nulle la capacité de l'utilisateur à utiliser cet appareil.

### REMARQUE :

Cet appareil a été testé et il est conforme aux exigences relatives aux appareils électroniques de classe B, selon la section 15 des règles de la FCC (Commission fédérale des communications). Ces exigences sont prévues pour fournir une protection raisonnable contre les interférences nuisibles dans le cas d'une installation domestique.

Cet appareil génère, utilise et peut émettre de l'énergie sous forme de fréquences radio. Si l'appareil n'est pas installé ou utilisé conformément aux instructions, il peut provoquer des interférences perturbant les

communications radio. Il est cependant impossible de garantir l'absence totale d'interférences d'une installation donnée. Si cet appareil produit des interférences nuisibles à la réception radio/télévision, ce qui peut-être déterminé en mettant successivement l'appareil sous tension et hors tension, nous conseillons à l'utilisateur d'essayer de remédier à ce problème en suivant l'une des procédures suivantes :

- Réorienter ou déplacer l'antenne de réception.
- Augmenter la distance entre l'appareil et le récepteur.
- Brancher l'appareil à une prise placée sur un circuit différent de celui auquel le récepteur est raccordé.
- Contacter votre revendeur ou tout technicien radio/TV qualifié pour obtenir de l'aide.



Le pictogramme de la poubelle barrée indique que le produit doit faire l'objet d'un tri. Il doit être recyclé conformément à la réglementation environnementale locale en matière de déchets. En triant les produits portant ce pictogramme, vous contribuez à réduire le volume des déchets incinérés ou enfouis, et à diminuer tout impact négatif sur la santé humaine et l'environnement. Pour plus d'information, merci de contacter votre magasin IKEA.

# IMPORTANTE INSTRUCCIONES DE SEGURIDAD

Lee todas las instrucciones antes de utilizar el product.

## PELIGRO

Para reducir el riesgo de electrocución: desenchufa siempre el producto de la toma de corriente antes de la limpieza.

No dejes que los niños jueguen con los aparatos fijos. Mantén los mandos a distancia fuera del alcance de los niños.

Sigue todas las instrucciones, ya que una instalación incorrecta puede provocar lesiones graves.

Este aparato puede ser utilizado por niños mayores de 8 años y por personas con facultades mentales, físicas o sensoriales reducidas, o con falta de experiencia o conocimiento, siempre que sean supervisados o hayan recibido instrucciones sobre el uso del mismo por personas responsables de su seguridad. Asegúrate de que los niños no juegan con este aparato. La limpieza y mantenimiento no deben realizarlos niños sin supervisión.

# CONSERVA ESTAS INSTRUCCIONES.

El paquete incluye un estor inalámbrico (1), un mando a distancia (2), un repetidor de señal (3), una fuente de alimentación (4) y una batería (5).

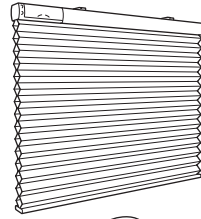

Estor (1)



Mando a distancia (2)



Repetidor de señal (3)



Fuente de alimentación (4)

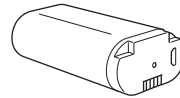

Batería (5)

Estos productos ya vienen acoplados, por lo que solo tienes que conectar la fuente de alimentación al repetidor de señal y a una toma de pared cercana. Después, monta el estor en la ventana e introduce la batería para empezar.

## Instrucciones de uso

Conecta la fuente de alimentación a la toma de pared e introduce el repetidor de señal en la ranura libre.

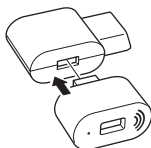

Para la recarga, utiliza solo cables USB compatibles con tu dispositivo y sustituye inmediatamente los cables defectuosos.

## Funciones del mando a distancia



### Arriba:

Pulsa para subir el estor inalámbrico.



### Abajo:

Pulsa para bajar el estor inalámbrico.



**Acoplamiento:** se utiliza para añadir productos IKEA Home smart a un sistema.

**IMPORTANTE:** el repetidor de señal debe conectarse a la alimentación y encenderse para poder controlar el estor con el mando a distancia.

### Función de repetición de la señal

El repetidor de señal TRÅDFRI permite ampliar el alcance de la señal de los productos IKEA Home smart.

## Uso del estor inalámbrico

### Para subir el estor hasta la posición más alta:

Pulsa una vez el botón Arriba (con una breve presión) en el mando a distancia o en el estor.

### Para bajar el estor hasta la posición más baja:

Pulsa una vez el botón Abajo (con una breve presión) en el mando a distancia o en el estor.

### Para subir el estor:

Mantén pulsado el botón Arriba en el mando a distancia o en el estor. Mientras lo tienes pulsado, el estor sube. Suelta el botón una vez alcanzada la altura deseada o la altura máxima.

### Para bajar el estor:

Mantén pulsado el botón Abajo en el mando a distancia o el estor. Mientras lo tienes pulsado, el estor baja. Suelta el botón una vez alcanzada la altura deseada o la altura máxima.

### Configurar la altura mínima deseada:

Para configurar este nivel solo se pueden utilizar los botones del estor. Pon el estor a la altura deseada. A continuación, pulsa brevemente dos veces el botón Arriba o Abajo del estor para guardar esta posición como nueva altura mínima.

El estor se moverá ligeramente hacia arriba o abajo para confirmar el ajuste.

**Reconfigurar la altura mínima:**

Para modificar la altura mínima o volver a la altura mínima predefinida, pon el estor en la posición más alta. A continuación, pulsa dos veces el botón Arriba o Abajo del estor.

El estor se moverá ligeramente hacia arriba o abajo para confirmar el ajuste.

Repite los pasos anteriores para configurar la nueva altura mínima deseada.

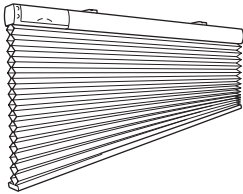
**Nivelar el estor**

Si el estor se bloquea al bajarlo, es posible que se haya desequilibrado. Sube el estor hasta arriba del todo para que recupere el nivel adecuado.

Añadir dispositivos a un mando a distancia

🔗 **Acoplamiento:** se usa para añadir productos IKEA Home smart a un sistema.

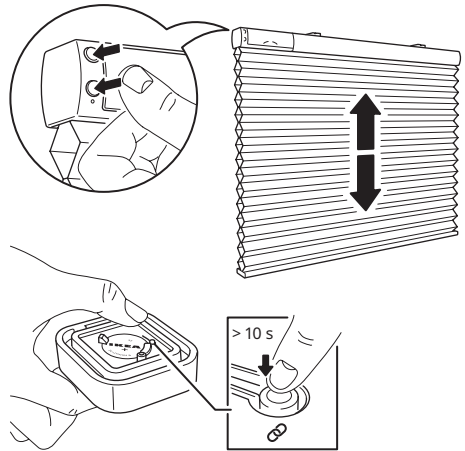

Sigue estos pasos para añadir más estores inalámbricos a tu sistema. Comprueba que el estor inalámbrico esté encendido.

1. Abre la tapa posterior del mando a distancia para encender el botón de acoplamiento.
2. Pulsa brevemente los dos botones del estor. De este modo, el dispositivo se reactiva y está listo para la asociación durante 2 minutos.
3. Mantén el mando a distancia cerca del estor inalámbrico que quieres añadir, a no más de 5 cm de distancia de (1).
4. Mantén pulsado el botón de acoplamiento en el mando a distancia durante al menos 10 segundos.
5. En el mando a distancia se enciende un piloto LED rojo. En el estor

inalámbrico, un piloto LED blanco empieza a atenuarse y parpadea hasta que los dispositivos estén asociados correctamente.

Se pueden acoplar hasta 10 estores inalámbricos a un mando a distancia.

Acopla los estores de uno en uno. Si no consigues acoplar más estores, desconecta temporalmente los que tengas acoplados desconectando la batería que hay en el interior del estor. De este modo, se facilita el proceso de acoplamiento.

### Cambiar la pila del mando a distancia

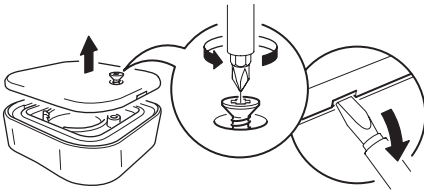

Si el mando a distancia se usa de forma habitual y correcta, la pila dura alrededor de dos años. Cuando llega el momento de sustituir la pila, parpadea un piloto LED rojo mientras se usa el mando a distancia. Abre la tapa posterior y sustituye la pila por una nueva del tipo CR2032.

## ADVERTENCIA

Riesgo de explosión si se reemplaza la pila por un modelo inadecuado. Desechar las pilas usadas según las instrucciones dadas.

### Cargar la batería

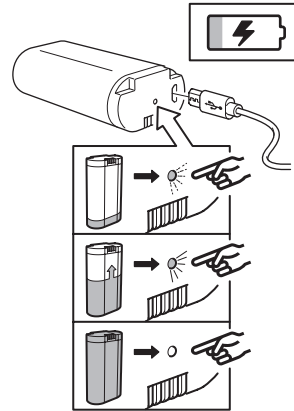

La batería incluida para el estor inalámbrico puede recargarse a través de la unidad del repetidor de señal. Utiliza el cable USB incluido para la recarga. Durante el uso normal, la batería debe recargarse cada 6 meses. Un piloto LED en la batería muestra el estado.

#### Indicador de estado LED:

- Recarga en curso: luz LED encendida.
- Recarga completada: luz LED apagada.
- Error: la luz LED parpadea.

## Restablecimiento de los valores de fábrica

Después de restablecer el repetidor de señal, es necesario acoplar el mando a distancia al repetidor y, a continuación, acoplarlo de nuevo al estor inalámbrico.

### Repetidor de señal:

Con ayuda de un objeto puntiagudo, presiona durante 5 segundos al menos en el orificio situado en la base del repetidor de señal.

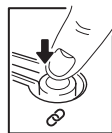

### Mando a distancia:

Pulsa el botón de acoplamiento 4 veces en 5 segundos. Un piloto LED rojo empieza a parpadear e indica que el mando a distancia se ha restablecido.

### Estor inalámbrico:

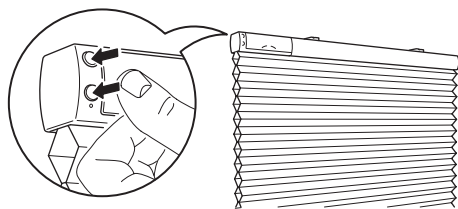

Mantén pulsados los dos botones durante 5 segundos. Un piloto LED blanco parpadea 4 veces e indica que el estor se ha restablecido.

## Información importante

- La fuente de alimentación puede utilizarse para recargar la batería del estor inalámbrico.
- La longitud y calidad del cable USB influyen en la velocidad y las prestaciones de la recarga.
- Durante la recarga, los dispositivos pueden calentarse. Se trata de un fenómeno totalmente normal. Una vez cargados del todo, se enfrían gradualmente.
- Desconecta la fuente de alimentación de la toma de pared antes de limpiarla y cuando no la uses.
- La batería no debe dejarse descargada durante mucho tiempo.
- La batería no debe recargarse mientras está en contacto con materiales inflamables, como tejidos.
- Esta batería solo puede utilizarse con productos IKEA.

## IMPORTANTE

### Paquete del estor inalámbrico:

- Los dispositivos incluidos están destinados exclusivamente a su uso en espacios interiores y pueden utilizarse a temperaturas comprendidas entre 0 y 40 °C.
- Temperatura de conservación: de -20 a 25 °C.
- No dejar ningún dispositivo expuesto a la luz solar directa o a otras fuentes de calor, ya que podría sobrecalentarse.
- El alcance entre el transmisor y el receptor se mide a campo abierto.
- Los materiales de construcción y la ubicación de las unidades pueden influir en el alcance de la conectividad inalámbrica.

## ADVERTENCIA:

### Fuente de alimentación:

- La toma de pared debe estar ubicada cerca del aparato y quedar a mano.
- Si un dispositivo está dañado, no debe utilizarse y se debe desechar inmediatamente.
- No exponer el producto a entornos húmedos, mojados o muy polvorientos, ya que podría estropearse.
- No utilizar nunca un cable USB dañado o defectuoso para la recarga, ya que esto podría dañar el producto y el dispositivo.

Medidas de precaución recomendadas y datos técnicos: consultar la parte posterior de la fuente de alimentación.

## ADVERTENCIA

### Batería:

- No modificar, desmontar, abrir, dejar caer, aplastar, pinchar ni destruir la batería.
- No exponer la batería a la lluvia ni el agua.
- Riesgo de incendio y quemaduras. No exponer la batería a una temperatura superior a 60 °C (140°F) ni quemarla.
- Mantener la batería lejos de llamas vivas y la luz solar para evitar que acumule calor.
- Mantener la batería lejos de dispositivos de alta tensión.
- Este producto no es un juguete. Mantener lejos del alcance de los niños y asegurarse de que todas las personas que utilicen este producto lean y sigan estas advertencias e instrucciones.
- No provocar cortocircuitos en la batería ni en las celdas.
- En caso de fuga de las celdas, evitar que el líquido entre en contacto con la piel y los ojos.



**Reparación del producto**

No intentes reparar por tu cuenta el producto, ya que al abrir y quitar las tapas puedes quedar expuesto a posibles descargas eléctricas u otros peligros.

**INFORMACIÓN SOBRE LA EXPOSICIÓN A RF**

Según la normativa sobre la exposición a radiofrecuencias, en condiciones normales de uso el usuario final no debe estar a menos de 20 cm del aparato.

**Datos técnicos**

<b>Tipo:</b>	E2103 TREDANSEN	Repetidor de señal inalámbrico E1746	Mando a distancia de apertura/cierre E1766
<b>Entrada:</b>	7,2V CC, 2A	5V CC, 1A	Pila CR2032 de 3V CC
<b>Alcance:</b>	10 m en campo abierto		
	Solo para uso en espacios interiores		
<b>Frecuencia de funcionamiento:</b>	2400-2483,5 MHz		
<b>Salida:</b>	9,6 dBm (EIRP)	9,6 dBm (EIRP)	7,3 dBm (EIRP)

**Unidad de alimentación eléctrica**

**Tipo:** ICPSW5-5NA-1

**Entrada:** 100-240 VAC, 50/60 Hz, 0.2A

**Salida:** 5.0V CC

**Carga máxima total:** 1.0A, 5.0W

**Fabricante:** IKEA of Sweden AB

**Dirección:**

**Box 702, SE-343 81 Älmhult, SUECIA**

**Batería**

**Modelo:** batería BRAUNIT

**Tipo:** ICBL7.2-18-USB-A1

**Capacidad:** 2600 mAh/18.72 Wh

**Entrada:**

5.0V CC, 1 A (Micro USB)

8.4 V CC, 2 A (conector con 4 clavijas)

**Salida:** 7.2V CC, 2.0 A

**Celda de la batería recargable de iones de litio en el interior.**

**Solo para uso en espacios interiores.**

Este dispositivo cumple la parte 15 de la normativa de la FCC.

Este dispositivo contiene transmisores/receptores exentos de licencia que cumplen las normas RSS de exención de licencia del Innovation Science and Economic Development Canada. El funcionamiento está sujeto a las dos condiciones siguientes:

- (1) Este dispositivo no puede provocar interferencias dañinas, y
- (2) Este dispositivo debe aceptar cualquier interferencia recibida, incluida la interferencia que pueda provocar un funcionamiento no deseado del dispositivo.

## ATENCIÓN:

Cualquier cambio o modificación que se realice en este aparato sin la aprobación expresa de la parte responsable de la conformidad puede anular la capacidad del usuario para utilizar el aparato.

### NOTA:

Este equipo ha sido probado para comprobar que cumple los límites establecidos en los dispositivos digitales de Clase B, según el apartado 15 del reglamento FCC. Estos límites se han establecido para proporcionar una protección razonable contra las interferencias perjudiciales en una instalación doméstica.

Este equipo genera, usa e irradia energía de radiofrecuencia, y si no se instala y se usa de acuerdo con las instrucciones, puede causar interferencias perjudiciales en las comunicaciones por radio. Sin

embargo no existe garantía de que no se produzcan interferencias en una instalación en concreto. Si el equipo produjera interferencias perjudiciales en la recepción de radio o TV, lo que se puede comprobar encendiendo y apagando el equipo, recomendamos al usuario que intente corregir dichas interferencias adoptando una o más de las siguientes medidas:

- Reorientar o recolocar la antena receptora.
- Aumentar la distancia entre el equipo y el receptor.
- Conectar el equipo a un enchufe o circuito distinto al que esté conectado el receptor.
- Solicitar ayuda al vendedor o a un técnico cualificado de radio/TV.



La imagen del cubo de basura tachado indica que el producto no debe formar parte de los residuos habituales del hogar. Se debe reciclar según la normativa local medioambiental de eliminación de residuos. Cuando separas los productos que llevan esta imagen, contribuyes a reducir el volumen de residuos que se incineran o se envían a vertederos y minimizas el impacto negativo sobre la salud y el medio ambiente. Para más información, ponte en contacto con tu tienda IKEA.



