

# MÅNGSBO

hr  
sr  
sl  
tr  
bg  
ro  
hu



Design and Quality  
IKEA of Sweden



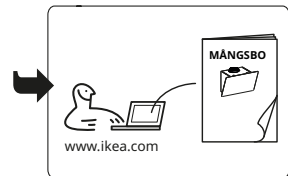
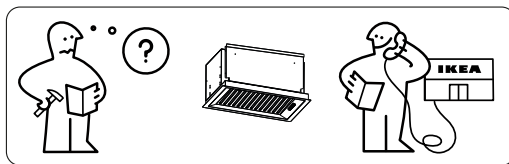
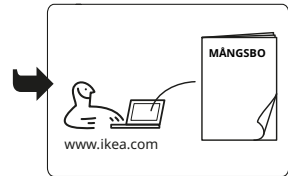
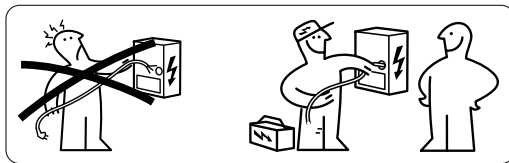
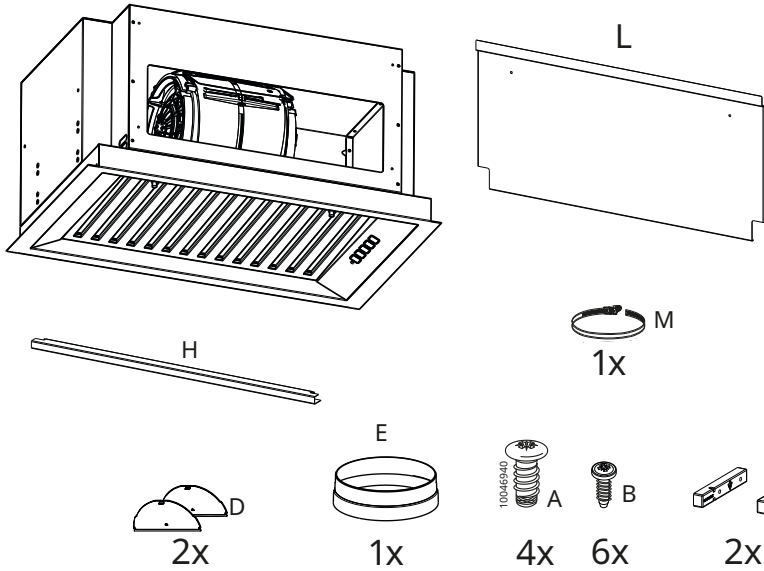



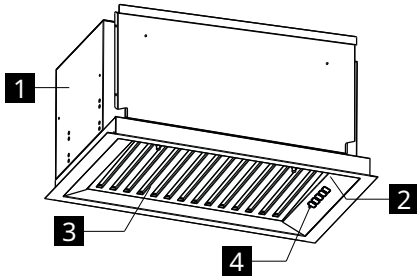

<b>HRVATSKI</b>	<b>5</b>
<b>СРПСКИ</b>	<b>7</b>
<b>SLOVENSKO</b>	<b>9</b>
<b>TÜRKÇE</b>	<b>11</b>
<b>БЪЛГАРСКИ</b>	<b>13</b>
<b>ROMÂNĂ</b>	<b>15</b>
<b>MAGYAR</b>	<b>17</b>

Opis proizvoda



- 1 Tijelo nape
- 2 Osvjetljenje
- 3 Filtar za masnoću
- 4 Upravljačka ploča

Kontrolna ploča

						
		<b>A</b>	<b>B</b>	<b>C</b>	<b>D</b>	<b>E</b>
Tipka	Pritisak na tipku	Funkcija				Led
<b>A</b> Brzina	Kratki	Uključuje/isključuje motor na prvu brzinu.				Uključeno ili isključeno
<b>B</b> Brzina	Kratki	Pokreće motor u drugoj brzini. Tipka <b>A</b> mora biti odabrana.				<b>A</b> + <b>B</b> su uključeni
<b>C</b> Brzina	Kratki	Pokreće motor u trećoj brzini. Tipka <b>A</b> mora biti odabrana.				<b>A</b> + <b>C</b> su uključeni
<b>D</b> Brzina	Kratki	Uključuje motor na intenzivnu brzinu. Ova brzina ograničena je na 6 minuta. Po isteku postavljenog vremena, sustav se automatski vraća na prethodno postavljenu brzinu. Ako je aktivirana s isključenim motorom, po isteku postavljenog vremena, vraća se na ISKLJUČENO. Za njezino deaktiviranje pritisnite gumb A, B ili C. Tipka <b>A</b> mora biti odabrana.				<b>A</b> Uključeno <b>D</b> Treperi
<b>E</b> Svjetlo	Kratki	Uključuje i isključuje rasvjetni sustav na maksimalan intenzitet rasvjete.				Uključeno ili isključeno
	Dugi	Povećava ili smanjuje intenzitet rasvjete.				Uključeno ili isključeno

## Energetska učinkovitost



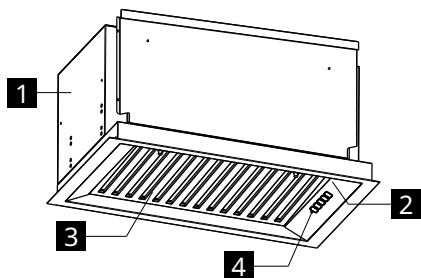

Podaci na proizvodnom listu prema 65/2014	Jedinica	Vrijednost
Ime dobavljača	IKEA	
Oznaka modela	MÅNGSBO 906.091.16	
Godišnja učinkovitost	kWh/a	26,9
Klasa energetske učinkovitosti		A+++
Dinamička učinkovitost fluida		40,5
Klasa dinamičke učinkovitosti fluida		A
Svjetlosna učinkovitost	luks/W	72,0
Klasa svjetlosne učinkovitosti		A
Učinkovitost filtracije masnoće	%	80,1
Klasa učinkovitosti filtracije masnoće		C
Protok zraka minimalnom brzinom	m <sup>3</sup> /h	350
Protok zraka maksimalnom brzinom	m <sup>3</sup> /h	450
Protok zraka intezivnom brzinom	m <sup>3</sup> /h	740
A-ponderirana emisija zvučne snage u zrak pri minimalnoj brzini	dB(A)	49
A-ponderirana emisija zvučne snage u zrak pri maksimalnoj brzini	dB(A)	55
A-ponderirana emisija zvučne snage u zrak pri intezivnoj brzini	dB(A)	66
Potrošnja struje u isključenom stanju	W	0,49
Potrošnja struje u stanju pripravnosti	W	0,0
<b>Dodatne informacije prema 66/2014</b>		
Faktor povećanja vremena		0,5
Indeks energetske učinkovitosti		29,9
Protok zraka izmjeren na mjestu najbolje učinkovitosti	m <sup>3</sup> /h	410
Tlak zraka izmjeren na točki najbolje učinkovitosti	Pa	469
Maksimalni protok zraka	m <sup>3</sup> /h	450
Električno napajanje izmjereno na mjestu najbolje učinkovitosti	W	132
Nazivna snaga rasvjetnog sustava	W	3,8
Prosječno osvjetljenje sustava rasvjete na ploči za kuhanje	luks	275
Razina zvučne snage na maksimalnoj postavci	dB(A)	55

Опис производа



- 1 Тело аспиратора
- 2 Осветљење
- 3 Филтер за маст
- 4 Контролна табла

Контролна табла

						
		<b>A</b>	<b>B</b>	<b>C</b>	<b>D</b>	<b>E</b>
Дугме	Притисак дугмета	Функција				ЛЕД
<b>A</b> Брзина	Кратки	Укључује мотор у прву брзину или га искључује.				Укључено или искључено
<b>B</b> Брзина	Кратки	Покреће мотор у другој брзини. Дугме <b>A</b> мора да буде изабрано.				<b>A</b> + <b>B</b> су укључени
<b>C</b> Брзина	Кратки	Покреће мотор у трећој брзини. Дугме <b>A</b> мора да буде изабрано.				<b>A</b> + <b>C</b> су укључени
<b>D</b> Брзина	Кратки	Укључује мотор појачаном брзином. Ова брзина је ограничена на 6 минута. По истеку тог времена уређај се аутоматски враћа на раније подешену брзину. Ако се активира док је мотор искључен, по истеку тог времена ће се искључити. За искључивање притисните дугме <b>A</b> , <b>B</b> или <b>C</b> . Дугме <b>A</b> мора да буде изабрано.				<b>A</b> Укључено <b>D</b> Трепери
<b>E</b> Светло	Кратки	Укључује и искључује осветљење максималним интензитетом.				Укључено или искључено
	Дуги	Повећава или смањује интензитет светла.				Укључено или искључено

## Енергетска ефикасност

Подаци на листу производа према 65/2014	Јединица	Вредност
Име продавца	IKEA	
Ознака модела	MÅNGSBO 906.091.16	
Годишња потрошња	kWh/a	26,9
Класа енергетске ефикасности		A+++
Ефикасност динамике флуида		40,5
Класа ефикасности динамике флуида		A
Светлосна ефикасност	lux/W	72,0
Класа светлосне ефикасности		A
Ефикасност филтрације масти	%	80,1
Класа ефикасности филтрације масти		C
Проток ваздуха при минималној брзини	m <sup>3</sup> /h	350
Проток ваздуха при максималној брзини	m <sup>3</sup> /h	450
Проток ваздуха при интензивној брзини	m <sup>3</sup> /h	740
А-пондерисана емисија звучне снаге у ваздуху при минималној брзини	dbA	49
А-пондерисана емисија звучне снаге у ваздуху при максималној брзини	dbA	55
А-пондерисана емисија звучне снаге у ваздуху при интензивној брзини	dbA	66
Потрошња струје у искљученом режиму	W	0,49
Потрошња струје у режиму мировања	W	0,0
<b>Додатне информације према 66/2014</b>		
Фактор временског повећања		0,5
Индекс енергетске ефикасности		29,9
Измерени проток ваздуха у тачки највеће ефикасности	m <sup>3</sup> /h	410
Мерени притисак ваздуха у тачки највеће ефикасности	Pa	469
Максимални проток ваздуха	m <sup>3</sup> /h	450
Мерена улазна електрична снага у тачки највеће ефикасности	W	132
Називна снага система осветљења	W	3,8
Просечно осветљење система осветљења на плочи за кување	lux	275
Ниво звучне снаге на максималном подешавању	dBА	55

## Opis izdelka

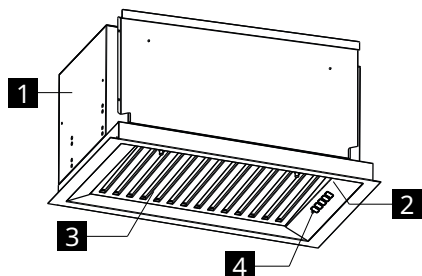

- 1 Telo nape
- 2 Osvetlitev
- 3 Filter za maščobo
- 4 Nadzorna plošča

## Nadzorna plošča

Tipka	Pritisk tipke	Funkcija	Led
<b>A</b> Hitrost	Kratek	Vklopi / izklopi motor na hitrost ena.	Vklopljen ali izklopljen
<b>B</b> Hitrost	Kratek	Zažene motor pri hitrosti dve. Izbrati morate tipko <b>A</b> .	<b>A</b> + <b>B</b> sta vklopljena
<b>C</b> Hitrost	Kratek	Zažene motor pri hitrosti tri. Izbrati morate tipko <b>A</b> .	<b>A</b> + <b>C</b> sta vklopljena
<b>D</b> Hitrost	Kratek	Zažene motor z intenzivno hitrostjo. Ta hitrost je nastavljena na 6 minut. Po preteku tega časa se sistem samodejno vrne na hitrost, ki je bila nastavljena pred tem. Če se zažene z izklopljenim motorjem, se bo po izteku časa preklopilo v položaj OFF. Če ga želite onemogočiti, pritisnite gumb <b>A</b> , <b>B</b> ali <b>C</b> .	<b>A</b> Vkllopljen <b>D</b> Utripa
<b>E</b> Luč	Kratek	Vklopi in izklopi sistem osvetljave pri največji jakosti.	Vklopljen ali izklopljen
	Dolg	Poveča ali zmanjša jakost osvetljave.	Vklopljen ali izklopljen

## Energetska učinkovitost

Podatki na proizvodnem listu po 65/2014	Enota	Vrednost
Ime dobavitelja	IKEA	
Identifikacija modela	MÅNGSBO 906.091.16	
Poraba letne učinkovitosti	kWh/a	26,9
Razred energetske učinkovitosti		A+++
Učinkovitost pretoka zraka		40,5
Razred učinkovitosti pretoka zraka		A
Osvetlitvena učinkovitost	lux/Watt	72,0
Razred osvetlitvene učinkovitosti		A
Učinkovitost protimaščobnega filtra	%	80,1
Razred učinkovitosti protimaščobnega filtra		C
Pretok zraka pri najnižji hitrosti	m <sup>3</sup> /h	350
Pretok zraka pri najvišji hitrosti	m <sup>3</sup> /h	450
Pretok zraka pri intenzivni hitrosti	m <sup>3</sup> /h	740
Povprečna emisija zvočne moči v zrak pri najmanjši hitrosti	dB(A)	49
Povprečna emisija zvočne moči v zrak pri najvišji hitrosti	dB(A)	55
Povprečna emisija zvočne moči v zrak pri intenzivni hitrosti	dB(A)	66
Poraba energije pri načinu off	Watt	0,49
Poraba energije v načinu pripravljenosti	Watt	0,0
<b>Dodatne informacije po 66/2014</b>		
Koeficient podaljšanja časa		0,5
Indeks energetske učinkovitosti		29,9
Izmerjena stopnja pretoka zraka na točki največje učinkovitosti	m <sup>3</sup> /h	410
Izmerjena stopnja zračnega tlaka na točki največje učinkovitosti	Pa	469
Največji pretok zraka	m <sup>3</sup> /h	450
Izmerjena stopnja električnega napajanja na točki največje učinkovitosti	W	132
Nazivna moč svetlobnega sistema	W	3,8
Povprečna osvetlitev sistema razsvetljave na kuhalni plošči	lux	275
Raven zvočne moči pri največji nastavitvi	dB(A)	55

## Ürünün açıklanması

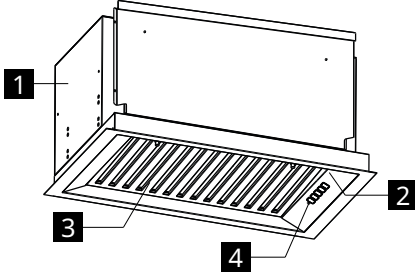

- 1 Davlumbaz gövdesi
- 2 Aydınlatma
- 3 Yağ filtresi
- 4 Kumanda panosu

## Kumanda paneli

Tuş	Tuşa basış şekli	Fonksiyonu	Led
<b>A</b> Hız	Kısa süreli	Motoru, birinci hızda çalıştırır/kapatır.	Yanar veya Söner
<b>B</b> Hız	Kısa süreli	Motoru ikinci hızda çalıştırır. <b>A</b> tuşu seçilmelidir.	<b>A</b> + <b>B</b> yanar
<b>C</b> Hız	Kısa süreli	Motoru üçüncü hızda çalıştırır. <b>A</b> tuşu seçilmelidir.	<b>A</b> + <b>C</b> yanar
<b>D</b> Hız	Kısa süreli	Motoru, Yoğun hızda çalıştırır. Bu hız 6 dakika zaman ayarlıdır. Sürenin sonunda, sistem otomatik olarak bir önceki ayara geri döner. Eğer motor kapalıyken aktive edildiye, süre ayarının sonunda OFF konumuna döner. Devre dışı bırakmak için, A, B veya C tuşuna basın. <b>A</b> tuşu seçili olmalıdır.	<b>A</b> Sabit yanar <b>D</b> Yanıp söner
<b>E</b> Işıklar	Kısa süreli	Aydınlatma sistemini maksimum yoğunlukta açar ve kapatır.	Yanar veya Söner
	Uzun süreli	Aydınlatmanın yoğunluğunu artırır veya azaltır.	Yanar veya Söner

## Enerji Verimi

65/2014'e göre ürün formuyla ilgili bilgiler	Birim	Değer
Tedarikçinin adı	IKEA	
Modelin tanımlanması	MÅNGSBO 906.091.16	
Yıllık enerji tüketimi	kWsaat/yıl	26,9
Enerji verimliliği sınıfı		A+++
Akışkan dinamiği verimliliği		40,5
Akışkan dinamiği verimliliği sınıfı		A
Aydınlatma verimi	lux/Watt	72,0
Aydınlatma verimi sınıfı		A
Yağ filtreleme verimi	%	80,1
Yağ filtreleme verimi sınıfı		C
En düşük hızda hava akımı	m <sup>3</sup> /saat	350
En yüksek hızda hava akımı	m <sup>3</sup> /saat	450
Yoğun hızda hava akımı	m <sup>3</sup> /saat	740
En düşük hızda havadaki ağırlıklı ses gücü emisyonu	dbA	49
En yüksek hızda havadaki ağırlıklı ses gücü emisyonu	dbA	55
Yoğun hızda havadaki ağırlıklı ses gücü emisyonu	dbA	66
Kapalı modda akım tüketimi	Watt	0,49
Hazırda bekleme modunda akım tüketimi	Watt	0,0
<b>66/2014'e göre ek bilgiler</b>		
Zaman artış katsayısı		0,5
Enerji verimliliği endeksi		29,9
En iyi verimlilik noktasında ölçülen hava akımı	m <sup>3</sup> /saat	410
En iyi verimlilik noktasında ölçülen hava basıncı	Pa	469
Azami hava akımı	m <sup>3</sup> /saat	450
En iyi verimlilik noktasında ölçülen elektrik beslemesi	W	132
Aydınlatma sisteminin nominal gücü	W	3,8
Ocak üzerindeki aydınlatma sisteminin ortalama aydınlatması	lux	275
Azami ayarda ses gücü seviyesi	dBA	55

Описание на продукта

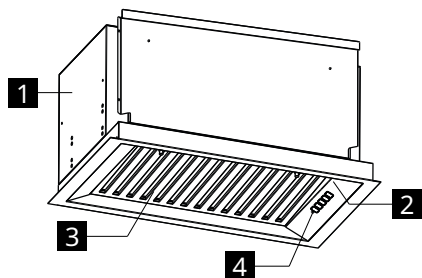

- 1 Корпус аспиратор
- 2 Осветление
- 3 Филтър за мазнини
- 4 Табло команди

Контролен панел

Бутон	Натискане на бутон	Функция	Led индикатор
<b>A</b> Скорост	Кратко	Включва/изключва мотора на първа скорост.	Включен или изключен
<b>B</b> Скорост	Кратко	Активира мотора на втора скорост. Трябва да е избран бутон <b>A</b> .	<b>A</b> + <b>B</b> са включени
<b>C</b> Скорост	Кратко	Активира мотора на трета скорост. Трябва да е избран бутон <b>A</b> .	<b>A</b> + <b>C</b> са включени
<b>D</b> Скорост	Кратко	Включва мотора на усилена скорост. Тази скорост е зададена с продължителност 6 минути. След това време системата се връща автоматично към зададената преди това скорост. Ако е активирана при изключен мотор, тя ще се ИЗКЛЮЧИ при изтичане на това време. За да я деактивирате, натиснете бутон <b>A</b> , <b>B</b> или <b>C</b> . Бутон <b>A</b> трябва да е избран.	<b>A</b> Включен <b>D</b> Мигащ
<b>E</b> Лампа	Кратко	Включва и изключва осветителната система на максимална интензивност.	Включен или изключен
	Дълго	Увеличава или намалява интензивността на осветлението.	Включен или изключен

**Енергийна Ефективност**



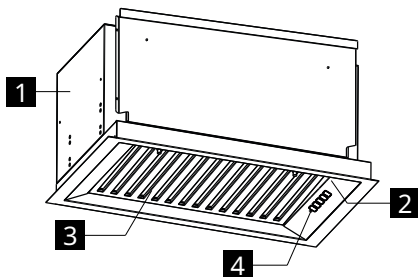

Информация за платката на продукта съгласно 65/2014	Единица	Стойност
Име на доставчика	<b>IKEA</b>	
Идентификатор на модел	<b>MÅNGSBO 906.091.16</b>	
Ефективност на Годишно Потребление	kWh/a	26,9
Клас на енергийна ефективност		A+++
Ефективност на динамиката на флуида		40,5
Ефективност на динамиката на флуида		A
Ефективност на светлина	lux/Watt	72,0
Клас на светлина ефективност		A
Ефективност на филтриране на мазнини	%	80,1
Клас на ефективност на филтриране на мазнини		C
Поток на въздух на минимална скорост	m <sup>3</sup> /h	350
Поток на въздух на максимална скорост	m <sup>3</sup> /h	450
Поток на въздух на интензивна скорост	m <sup>3</sup> /h	740
Издаване на звукова мощност измерена във въздуха на минимална скорост	dbA	49
Издаване на звукова мощност измерена във въздуха на максимална скорост	dbA	55
Издаване на звукова мощност измерена във въздуха на интензивна скорост	dbA	66
Консумация на електричество в режим off	Watt	0,49
Консумация на електричество в режим готовност	Watt	0,0
<b>Допълнителна информация съгласно 66/2014</b>		
Коефициент на нарастване във времето		0,5
Индекс на енергийна ефективност		29,9
Измерен Въздушен поток в точката на най-висока ефективност	m <sup>3</sup> /h	410
Измерено въздушно налягане в точката на най-висока ефективност	Pa	469
Максимален поток на въздух	m <sup>3</sup> /h	450
Измерена електрическа мощност в точката на най-висока ефективност	W	132
Номинална мощност на осветителната система	W	3,8
Средно осветление на осветителната система на плота за готвене	lux	275
Ниво на звукова мощност на максимална настройка	dBA	55

Descrierea produsului



- 1 Corp hotă
- 2 Sistem de iluminat
- 3 Filtru de reținere a grăsimilor
- 4 Panou de control

Panou de comandă

    			
<div style="display: flex; justify-content: space-around; width: 100%;"> <span><b>A</b></span> <span><b>B</b></span> <span><b>C</b></span> <span><b>D</b></span> <span><b>E</b></span> </div>			
Tastă	Apăsare tastă	Funcție	Led
<b>A</b> Viteză	Apăsare scurtă	Pornește/oprește motorul la viteza întâi.	Pornit/Oprit
<b>B</b> Viteză	Apăsare scurtă	Pornește motorul la viteza doi. Tasta <b>A</b> trebuie selectată.	<b>A</b> + <b>B</b> sunt pornite
<b>C</b> Viteză	Apăsare scurtă	Pornește motorul la viteza trei. Tasta <b>A</b> trebuie selectată.	<b>A</b> + <b>C</b> sunt pornite
<b>D</b> Viteză	Apăsare scurtă	Pornește motorul la viteza Intensivă. Această viteză este temporizată la 6 minute. După scurgerea timpului setat, sistemul revine automat la viteza reglată anterior. Dacă este activată cu motorul oprit, revine în modul OFF după expirarea timpului setat. Pentru a o dezactiva, apăsați butonul A, B sau C. Tasta <b>A</b> trebuie să fie selectată.	<b>A</b> Aprins/ <b>D</b> Intermitent
<b>E</b> Lumină	Apăsare scurtă	Aprinde și stinge sistemul de iluminat la intensitate maximă.	Pornit/Oprit
	Lung	Mărește sau reduce intensitatea luminii.	Pornit/Oprit

## Eficiență energetică



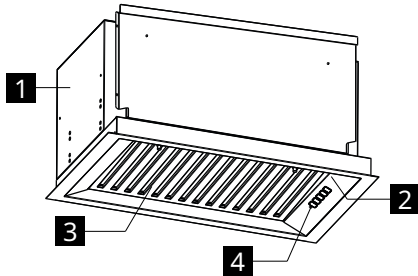

Informații pe fișa produsului conform 65/2014	Unitate	Valoare
Denumirea furnizorului	<b>IKEA</b>	
Date de identificare a modelului	<b>MÄNGSBO 906.091.16</b>	
Consum de energie anual	kWh/a	26,9
Clasa de eficiență energetică		A+++
Eficiență fluido-dinamică		40,5
Clasă de eficiență fluido-dinamică		A
Eficiență luminoasă	luceși/watt	72,0
Clasă de eficiență luminoasă		A
Eficiență de filtrare anti-grăsime	%	80,1
Clasă de eficiență a filtrării grăsimilor		C
Debit de aer la viteză minimă	m <sup>3</sup> /h	350
Debit de aer la viteză maximă	m <sup>3</sup> /h	450
Debit de aer la viteză intensivă	m <sup>3</sup> /h	740
Emisie de putere sonoră ponderată în aer la viteză minimă	dB(A)	49
Emisie de putere sonoră ponderată în aer la viteză maximă	dB(A)	55
Emisia de putere sonoră ponderată în aer la viteză intensivă	dB(A)	66
Consum de curent în modul OFF	Watt	0,49
Consum de curent în modul STANDBY	Watt	0,0
<b>Informații suplimentare conform 66/2014</b>		
Coefficient de creștere în timp		0,5
Indice de eficiență energetică		29,9
Debit de aer măsurat în punctul de eficiență maximă	m <sup>3</sup> /h	410
Presiune aer măsurată în punctul de eficiență maximă	Pa	469
Debit de aer maxim	m <sup>3</sup> /h	450
Alimentare electrică măsurată în punctul de eficiență maximă	W	132
Putere nominală a sistemului de iluminat	W	3,8
Iluminare medie a sistemului de iluminat pe plită	lux	275
Nivel de putere sonoră la setare maximă	dB(A)	55

A termék leírása



- 1 Elszívó test
- 2 Világítás
- 3 Zsírszűrő
- 4 Vezérlőpult

Kezelőlap

<div style="display: flex; justify-content: space-around; align-items: center;"> <div style="text-align: center;">   <b>A</b> </div> <div style="text-align: center;">   <b>B</b> </div> <div style="text-align: center;">   <b>C</b> </div> <div style="text-align: center;">   <b>D</b> </div> <div style="text-align: center;">   <b>E</b> </div> </div>			
Gomb	Gomb megnyomása	Funkció	LED
<b>A</b> Sebesség	Rövid	Első sebességfokozatra kapcsolja/kikapcsolja a motort.	Be vagy Ki
<b>B</b> Sebesség	Rövid	Bekapcsolja a motort kettes sebességen. Válassza ki a <b>A</b> gombot.	<b>A</b> + <b>B</b> be vannak kapcsolva
<b>C</b> Sebesség	Rövid	Bekapcsolja a motort hármassal sebességen. Válassza ki a <b>A</b> gombot.	<b>A</b> + <b>C</b> be vannak kapcsolva
<b>D</b> Sebesség	Rövid	Intenzív sebességfokozatra kapcsolja a motort. Ez a sebesség 6 percre időzített. A beállított idő leteltével a rendszer automatikusan visszatér az előzőleg beállított sebességhez. Ha kikapcsolt motornál aktiválja, a beállított idő lejáratát után KI helyzetbe kerül. A kikapcsoláshoz nyomja meg az <b>A</b> , <b>B</b> vagy a <b>C</b> gombot. A <b>A</b> gombot válassza ki.	<b>A</b> Világító <b>D</b> Villogó
<b>E</b> Fény	Rövid	Maximális intenzitáson kapcsolja be és ki a világítási rendszert.	Be vagy Ki
	Hosszú	A világítás fényerejét növeli vagy csökkenti.	Be vagy Ki

## Energiahatékonyság

A termékkel kapcsolatos információk a 66/2014/EU felhatalmazásom alapuló rendelete szerint	Mértékegység	Érték
Beszállító neve	IKEA	
A modell megjelölése	MÁNGSBO 906.091.16	
Éves hatékonysági fogyasztás	kWh/a	26,9
Energiahatékonysági osztály		A+++
Hidrodinamikai hatékonyság		40,5
Hidrodinamikai hatékonysági osztály		A
Fényhatásfok	lux/Watt	72,0
Fényhatásfok osztály		A
Zsírészürési hatékonyság	%	80,1
Zsírészürési hatékonysági osztály		C
Légáramlás minimális sebességen	m <sup>3</sup> /h	350
Légáramlás maximális sebességen	m <sup>3</sup> /h	450
Légáramlás intenzív sebességen	m <sup>3</sup> /h	740
Levegőben súlyozott hangteljesítmény-kibocsátás legalacsonyabb sebességgel	dbA	49
Levegőben súlyozott hangteljesítmény-kibocsátás legnagyobb sebességgel	dbA	55
Levegőben súlyozott hangteljesítmény-kibocsátás intenzív sebességgel	dbA	66
Áramfogyasztás kikapcsolt üzemmódban	Watt	0,49
Áramfogyasztás készenléti üzemmódban	Watt	0,0
<b>Kiegészítő információk a 66/2014/EU rendelet szerint</b>		
Időtartam-növelő tényező		0,5
Energiahatékonysági mutató		29,9
Mért légáramsebesség a legjobb hatásfokú pontban	m <sup>3</sup> /h	410
Mért légnyomás a legjobb hatásfokú pontban	Pa	469
Maximális légáram	m <sup>3</sup> /h	450
Mért villamosenergia-felvétel a legjobb hatásfokú pontban	W	132
A világítórendszer névleges teljesítménye	W	3,8
A világítórendszer által nyújtott átlagos megvilágítás a főzólapon	lux	275
Hangteljesítményszint maximális fokozaton	dBA	55

Country name in local languages	Telephone number	Opening times
Österreich	13602771461	Mo-Fr: 8 - 20
België / Belgique	26200311	Ma-Vr: 8 - 20 / Lun-Ven: 8 - 20
България	02 4003536	Пон-Пт: 8 - 20
Canarias	913754126	Lunes-Viernes: 8 - 20
Κύπρος	<a href="http://www.ikea.com">http://www.ikea.com</a>	8 - 20
Hrvatska	0800 3636	Pon-Pet: 8 - 20
Česká republika	225376400	Po-Pá: 8 - 20
Danmark	70150909	Man.-Fre.: 9 - 20
Eesti	<a href="http://www.ikea.com">http://www.ikea.com</a>	E-R: 8 - 20
Suomi	981710374	Lu-Ve: 8 - 20
France	170480513	Lun-Ven: 9 - 21
Deutschland	6929993602	Mo-Fr: 8 - 20
Great Britain	2076601517	Mon-Fri: 8 - 20
Ελλάδα	2109696497	Δευ-Παρ: 8 - 20
Magyarország	(06-1)-3285308	Hétfő-Péntek: 8 - 20
Italia	+39 02/38591334	Lun-Ven: 8 - 20
Ireland	2076601517	Mon-Fri: 8 - 20
Ísland	5852409	Mánudagur-Föstudagur Kl.: 8 - 20
Latvija	<a href="http://www.ikea.com">http://www.ikea.com</a>	P.- Pk.: 8 - 20
Lietuva	(0) 520 511 35	Pirm.-Penkt.: 8 - 20
Mayorca	913754126	Lunes-Viernes: 8 - 20
Malta	+356 (0)25464000	Mon-Fri: 8 - 20
Norge	23500112	Man-Fre: 8 - 20
Nederland	050-7111267 / +31 507111267	Ma-Vr: 8 - 20
Polska	225844203	Poniedziałek-Piątek: 8 - 20
Portugal	213164011	Seg.-Sex.: 9 - 21
România	021 2044888	Luni-Vineri: 8 - 20
Россия	84957059426	Пон-Пятн: 9 - 21
Србија	011 7 555 444	Пон-Пет: 8 - 20
Slovensko	(02) 50102658	Pon-Pia: 8 - 20
Slovenija	+386-1-8107781	Ponedeljek-Petek: 8 - 20
España	913754126	Lunes-Viernes: 8 - 20
Sverige	0775-700 500	Mån-Fre: 8 - 20
Schweiz / Suisse / Svizzera (Ticino)	225675345	8 bis 20 Werktage / Lun-Ven: 8 - 20
Türkiye	+90/262/644 65 95	Pzt-Cuma: 8 - 20
Україна	<a href="http://www.ikea.com">http://www.ikea.com</a>	Понеділок-П'ятниця: 8 - 20
Марок / المغرب	+212 (5) 20100900 <a href="http://www.ikea.com">www.ikea.com</a>	

