

KNUVEBO

hr
sr
sl
tr
bg
ro
hu

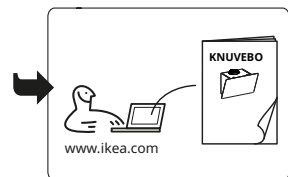

Design and Quality
IKEA of Sweden

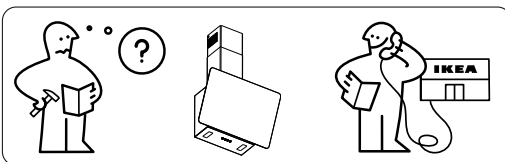
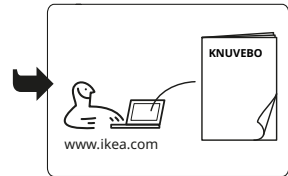
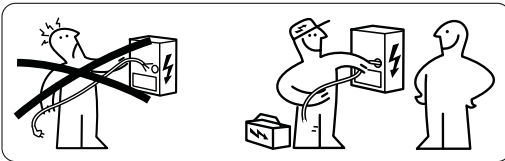
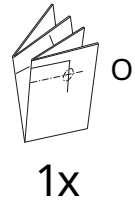
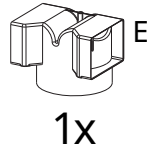
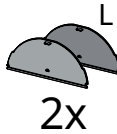
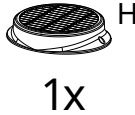
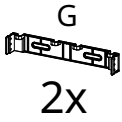
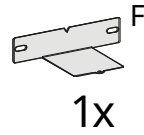
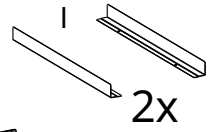
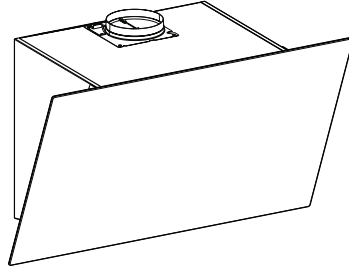
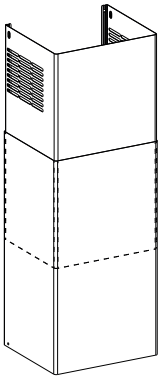



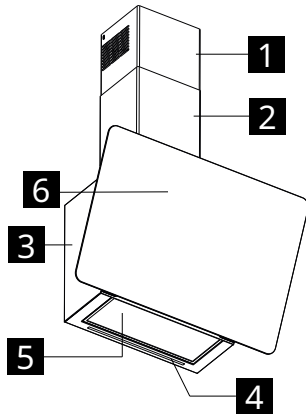

HRVATSKI	5
СРПСКИ	7
SLOVENSKO	9
TÜRKÇE	11
БЪЛГАРСКИ	13
ROMÂNĂ	15
MAGYAR	17

Opis proizvoda



- 1** Gornji ispust
- 2** Donji ispust
- 3** Tijelo nape
- 4** Osvjetljenje
- 5** Filtar za masnoću
- 6** Upravljačka ploča

Kontrolna ploča

					
		A	B	C	D
Tipka	Pritisak na tipku	Funkcija			Led
A Brzina	Kratki	Uključuje motor na prvoj brzini. Isključuje motor.			Uključeno ili isključeno
B Brzina	Kratki	Pokreće motor u drugoj brzini.			A + B su uključeni
C Brzina	Kratki	Pokreće motor u trećoj brzini.			A + C su uključeni
	Dugi	Uključuje motor na intenzivnu brzinu. Ova brzina ograničena je na 6 minuta. Po isteku postavljenog vremena, sustav se automatski vraća na prethodno postavljenu brzinu.			C Treperi
D Svjetlo	Kratki	Uključuje i isključuje rasvjetni sustav na maksimalan intenzitet rasvjete.			Uključeno ili isključeno
	Dugi	Uključuje i isključuje sustav rasvjete srednjeg intenziteta.			Uključeno ili isključeno

Energetska učinkovitost



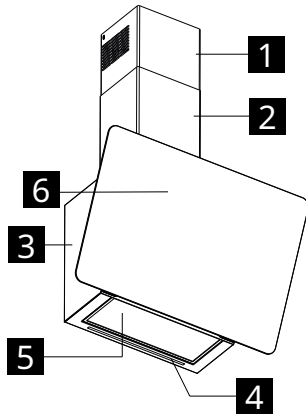

Podaci na proizvodnom listu prema 65/2014	Jedinica	Vrijednost
Ime dobavljača	IKEA	
Oznaka modela	KNUVEBO 706.156.32	
Godišnja učinkovitost	kWh/a	29
Klasa energetske učinkovitosti		A++
Dinamička učinkovitost fluida		38,7
Klasa dinamičke učinkovitosti fluida		A
Svjetlosna učinkovitost	lüks/W	48
Klasa svjetlosne učinkovitosti		A
Učinkovitost filtracije masnoće	%	60
Klasa učinkovitosti filtracije masnoće		E
Protok zraka minimalnom brzinom	m ³ /h	325
Protok zraka maksimalnom brzinom	m ³ /h	500
Protok zraka intezivnom brzinom	m ³ /h	690
A-ponderirana emisija zvučne snage u zrak pri minimalnoj brzini	dB(A)	51
A-ponderirana emisija zvučne snage u zrak pri maksimalnoj brzini	dB(A)	60
A-ponderirana emisija zvučne snage u zrak pri intezivnoj brzini	dB(A)	68
Potrošnja struje u isključenom stanju	W	0,49
Potrošnja struje u stanju pripravnosti	W	0,0
Dodatne informacije prema 66/2014		
Faktor povećanja vremena		0,6
Indeks energetske učinkovitosti		34,9
Protok zraka izmjeren na mjestu najbolje učinkovitosti	m ³ /h	386
Tlak zraka izmjeren na točki najbolje učinkovitosti	Pa	430
Maksimalni protok zraka	m ³ /h	500
Električno napajanje izmjereno na mjestu najbolje učinkovitosti	W	119
Nazivna snaga rasvjetnog sustava	W	4
Prosječno osvjetljenje sustava rasvjete na ploči za kuhanje	lüks	190
Razina zvučne snage na maksimalnoj postavci	dB(A)	60

Опис производа



- 1** Горњи испуст
- 2** Доњи испуст
- 3** Тело аспиратора
- 4** Осветљење
- 5** Филтер за маст
- 6** Контролна табла

Контролна табла

<div style="display: flex; justify-content: space-around; align-items: center;"> <div style="text-align: center;">  A </div> <div style="text-align: center;">  B </div> <div style="text-align: center;">  C </div> <div style="text-align: center;">  D </div> </div>			
Дугме	Притисак дугмета	Функција	ЛЕД
A Брзина	Кратки	Укључује мотор на прву брзину. Искључује мотор.	Укључено или искључено
B Брзина	Кратки	Покреће мотор у другој брзини.	A + B су укључени
C Брзина	Кратки	Покреће мотор у трећој брзини.	A + C су укључени
	Дуги	Укључује мотор интензивном брзином. Ова брзина је ограничена на 6 минута. По истеку тог времена уређај се аутоматски враћа на раније подешену брзину.	C Трепери
D Светло	Кратки	Укључује и искључује осветљење максималним интензитетом.	Укључено или искључено
	Дуги	Укључује и искључује осветљење на средњем интензитету.	Укључено или искључено

Енергетска ефикасност

Подаци на листу производа према 65/2014	Јединица	Вредност
Име продавца	IKEA	
Ознака модела	KNUVEBO 706.156.32	
Годишња потрошња	kWh/a	29
Класа енергетске ефикасности		A++
Ефикасност динамике флуида		38,7
Класа ефикасности динамике флуида		A
Светлосна ефикасност	lux/W	48
Класа светлосне ефикасности		A
Ефикасност филтрације масти	%	60
Класа ефикасности филтрације масти		E
Проток ваздуха при минималној брзини	m ³ /h	325
Проток ваздуха при максималној брзини	m ³ /h	500
Проток ваздуха при интензивној брзини	m ³ /h	690
А-пондерисана емисија звучне снаге у ваздуху при минималној брзини	dbA	51
А-пондерисана емисија звучне снаге у ваздуху при максималној брзини	dbA	60
А-пондерисана емисија звучне снаге у ваздуху при интензивној брзини	dbA	68
Потрошња струје у искљученом режиму	W	0,49
Потрошња струје у режиму мировања	W	0,0
Додатне информације према 66/2014		
Фактор временског повећања		0,6
Индекс енергетске ефикасности		34,9
Измерени проток ваздуха у тачки највеће ефикасности	m ³ /h	386
Мерени притисак ваздуха у тачки највеће ефикасности	Pa	430
Максимални проток ваздуха	m ³ /h	500
Мерена улазна електрична снага у тачки највеће ефикасности	W	119
Називна снага система осветљења	W	4
Просечно осветљење система осветљења на плочи за кување	lux	190
Ниво звучне снаге на максималном подешавању	dBА	60

Opis izdelka

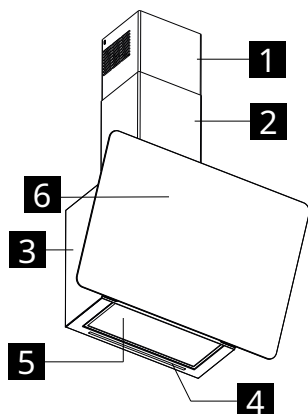

- 1** Zgornji dimnik
- 2** Spodnji dimnik
- 3** Telo nape
- 4** Osvetlitev
- 5** Filter za maščobo
- 6** Nadzorna plošča

Nadzorna plošča

Tipka	Pritisk tipke	Funkcija	Led
A Hitrost	Kratek	Vklopi motor pri hitrosti ena. Izklopi motor.	Vklopljen ali izklopljen
B Hitrost	Kratek	Zažene motor pri hitrosti dve.	A + B sta vklopljena
C Hitrost	Kratek	Zažene motor pri hitrosti tri.	A + C sta vklopljena
	Dolg	Zažene motor z intenzivno hitrostjo. Ta hitrost je nastavljena na 6 minut. Po preteku tega časa se sistem samodejno vrne na hitrost, ki je bila nastavljena pred tem.	C Utripa
D Luč	Kratek	Vklopi in izklopi sistem osvetljave pri največji jakosti.	Vklopljen ali izklopljen
	Dolg	Vklopi in izklopi sistem osvetljave na srednji jakosti.	Vklopljen ali izklopljen

Energetska učinkovitost

Podatki na proizvodnem listu po 65/2014	Enota	Vrednost
Ime dobavitelja	IKEA	
Identifikacija modela	KNUVEBO 706.156.32	
Poraba letne učinkovitosti	kWh/a	29
Razred energetske učinkovitosti		A++
Učinkovitost pretoka zraka		38,7
Razred učinkovitosti pretoka zraka		A
Osvetlitvena učinkovitost	lux/Watt	48
Razred osvetlitvene učinkovitosti		A
Učinkovitost protimaščobnega filtra	%	60
Razred učinkovitosti protimaščobnega filtra		E
Pretok zraka pri najnižji hitrosti	m ³ /h	325
Pretok zraka pri najvišji hitrosti	m ³ /h	500
Pretok zraka pri intenzivni hitrosti	m ³ /h	690
Povprečna emisija zvočne moči v zrak pri najmanjši hitrosti	dB(A)	51
Povprečna emisija zvočne moči v zrak pri najvišji hitrosti	dB(A)	60
Povprečna emisija zvočne moči v zrak pri intenzivni hitrosti	dB(A)	68
Poraba energije pri načinu off	Watt	0,49
Poraba energije v načinu pripravljenosti	Watt	0,0
Dodatne informacije po 66/2014		
Koeficient podaljšanja časa		0,6
Indeks energetske učinkovitosti		34,9
Izmerjena stopnja pretoka zraka na točki največje učinkovitosti	m ³ /h	386
Izmerjena stopnja zračnega tlaka na točki največje učinkovitosti	Pa	430
Največji pretok zraka	m ³ /h	500
Izmerjena stopnja električnega napajanja na točki največje učinkovitosti	W	119
Nazivna moč svetlobnega sistema	W	4
Povprečna osvetlitev sistema razsvetljave na kuhalni plošči	lux	190
Raven zvočne moči pri največji nastavitvi	dB(A)	60

Ürünün açıklanması

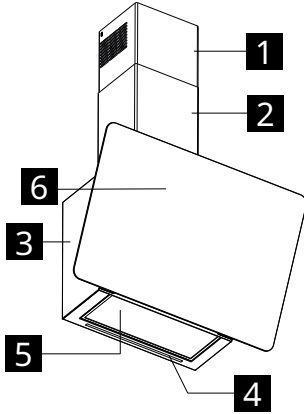

- 1 Üst baca
- 2 Alt baca
- 3 Davlumbaz gövdesi
- 4 Aydınlatma
- 5 Yağ filtresi
- 6 Kumanda panosu

Kumanda paneli

Tuş	Tuşa basış şekli	Fonksiyonu	Led
A	Kısa süreli Hız	Motoru Birinci Hızda açar. Motoru kapatır.	Yanar veya Söner
B	Kısa süreli Hız	Motoru İkinci Hızda çalıştırır.	A + B yanar
C	Kısa süreli Hız	Motoru Üçüncü Hızda çalıştırır.	A + C yanar
	Uzun süreli Hız	Motoru, Yoğun Hızda çalıştırır. Bu hız 6 dakika zaman ayarlıdır. Sürenin sonunda, sistem otomatik olarak bir önceki ayara geri döner.	C Yanıp söner
D	Kısa süreli Işıklar	Aydınlatma sistemini maksimum yoğunlukta açar ve kapatır.	Yanar veya Söner
	Uzun süreli Işıklar	Aydınlatma sistemini orta yoğunlukta açar ve kapatır.	Yanar veya Söner

Enerji Verimi



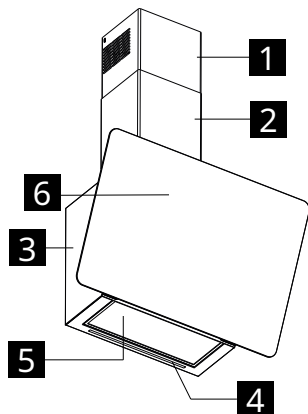

65/2014'e göre ürün formuyla ilgili bilgiler	Birim	Değer
Tedarikçinin adı	IKEA	
Modelin tanımlanması	KNUVEBO 706.156.32	
Yıllık enerji tüketimi	kWsaat/yıl	29
Enerji verimliliği sınıfı		A++
Akışkan dinamiği verimliliği		38,7
Akışkan dinamiği verimliliği sınıfı		A
Aydınlatma verimi	lux/Watt	48
Aydınlatma verimi sınıfı		A
Yağ filtreleme verimi	%	60
Yağ filtreleme verimi sınıfı		E
En düşük hızda hava akımı	m ³ /saat	325
En yüksek hızda hava akımı	m ³ /saat	500
Yoğun hızda hava akımı	m ³ /saat	690
En düşük hızda havadaki ağırlıklı ses gücü emisyonu	dbA	51
En yüksek hızda havadaki ağırlıklı ses gücü emisyonu	dbA	60
Yoğun hızda havadaki ağırlıklı ses gücü emisyonu	dbA	68
Kapalı modda akım tüketimi	Watt	0,49
Hazırda bekleme modunda akım tüketimi	Watt	0,0
66/2014'e göre ek bilgiler		
Zaman artış katsayısı		0,6
Enerji verimliliği endeksi		34,9
En iyi verimlilik noktasında ölçülen hava akımı	m ³ /saat	386
En iyi verimlilik noktasında ölçülen hava basıncı	Pa	430
Azami hava akımı	m ³ /saat	500
En iyi verimlilik noktasında ölçülen elektrik beslemesi	W	119
Aydınlatma sisteminin nominal gücü	W	4
Ocak üzerindeki aydınlatma sisteminin ortalama aydınlatması	lux	190
Azami ayarda ses gücü seviyesi	dBA	60

Описание на продукта



- 1** Горен комин
- 2** Долен комин
- 3** Корпус аспиратор
- 4** Осветление
- 5** Филтър за мазнини
- 6** Табло команди

Контролен панел

<div style="display: flex; justify-content: space-around; align-items: center;"> <div style="text-align: center;"> A</div> <div style="text-align: center;"> B</div> <div style="text-align: center;"> C</div> <div style="text-align: center;"> D</div> </div>			
Бутон	Натискане на бутон	Функция	Led индикатор
A Скорост	Кратко	Включва мотора на скорост едно. Изключва мотора.	Включен или изключен
B Скорост	Кратко	Активира мотора на втора скорост.	A + B са включени
C Скорост	Кратко	Активира мотора на трета скорост.	A + C са включени
	Дълго	Активира мотора на усилена скорост. Тази скорост е зададена с продължителност 6 минути. След това време системата се връща автоматично към зададената преди това скорост.	C Мига
D Лампа	Кратко	Включва и изключва осветителната система на максимална интензивност.	Включен или изключен
	Дълго	Включва и изключва осветителната система на средна интензивност.	Включен или изключен

Енергийна Ефективност



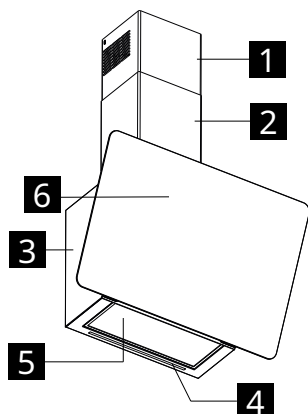

Информация за платката на продукта съгласно 65/2014	Единица	Стойност
Име на доставчика	IKEA	
Идентификатор на модел	KNUVEBO 706.156.32	
Ефективност на Годишно Потребление	kWh/a	29
Клас на енергийна ефективност		A++
Ефективност на динамиката на флуида		38,7
Ефективност на динамиката на флуида		A
Ефективност на светлина	lux/Watt	48
Клас на светлина ефективност		A
Ефективност на филтриране на мазнини	%	60
Клас на ефективност на филтриране на мазнини		E
Поток на въздух на минимална скорост	m ³ /h	325
Поток на въздух на максимална скорост	m ³ /h	500
Поток на въздух на интензивна скорост	m ³ /h	690
Издаване на звукова мощност измерена във въздуха на минимална скорост	dbA	51
Издаване на звукова мощност измерена във въздуха на максимална скорост	dbA	60
Издаване на звукова мощност измерена във въздуха на интензивна скорост	dbA	68
Консумация на електричество в режим off	Watt	0,49
Консумация на електричество в режим готовност	Watt	0,0
Допълнителна информация съгласно 66/2014		
Коефициент на нарастване във времето		0,6
Индекс на енергийна ефективност		34,9
Измерен Въздушен поток в точката на най-висока ефективност	m ³ /h	386
Измерено въздушно налягане в точката на най-висока ефективност	Pa	430
Максимален поток на въздух	m ³ /h	500
Измерена електрическа мощност в точката на най-висока ефективност	W	119
Номинална мощност на осветителната система	W	4
Средно осветление на осветителната система на плота за готвене	lux	190
Ниво на звукова мощност на максимална настройка	dBA	60

Descrierea produsului



- 1** Coș de fum superior
- 2** Coș de fum inferior
- 3** Corp hotă
- 4** Sistem de iluminat
- 5** Filtru de reținere a grăsimilor
- 6** Panou de control

Panou de comandă

 A  B  C  D			
Tastă	Apăsare tastă	Funcție	Led
A Viteză	Apăsare scurtă	Pornește motorul la viteza întâi. Oprește motorul.	Pornit/Oprit
B Viteză	Apăsare scurtă	Turează motorul la viteza a doua.	A + B sunt pornite
C Viteză	Apăsare scurtă	Turează motorul la viteza a treia.	A + C sunt pornite
	Lung	Turează motorul la viteza intensivă. Această viteză este temporizată la 6 minute. După scurgerea timpului setat, sistemul revine automat la viteza reglată anterior.	C Luminează intermitent
D Lumină	Apăsare scurtă	Aprinde și stinge sistemul de iluminat la intensitate maximă.	Pornit/Oprit
	Lung	Aprinde și stinge sistemul de iluminat la intensitate medie.	Pornit/Oprit

Eficiență energetică

Informații pe fișa produsului conform 65/2014	Unitate	Valoare
Denumirea furnizorului	IKEA	
Date de identificare a modelului	KNUVEBO 706.156.32	
Consum de energie anual	kWh/a	29
Clasa de eficiență energetică		A++
Eficiență fluido-dinamică		38,7
Clasă de eficiență fluido-dinamică		A
Eficiență luminoasă	luçsi/watt	48
Clasă de eficiență luminoasă		A
Eficiență de filtrare anti-grăsimi	%	60
Clasă de eficiență a filtrării grăsimilor		E
Debit de aer la viteză minimă	m ³ /h	325
Debit de aer la viteză maximă	m ³ /h	500
Debit de aer la viteză intensivă	m ³ /h	690
Emisie de putere sonoră ponderată în aer la viteză minimă	dbA	51
Emisie de putere sonoră ponderată în aer la viteză maximă	dbA	60
Emisia de putere sonoră ponderată în aer la viteză intensivă	dbA	68
Consum de curent în modul OFF	Watt	0,49
Consum de curent în modul STANDBY	Watt	0,0
Informații suplimentare conform 66/2014		
Coefficient de creștere în timp		0,6
Indice de eficiență energetică		34,9
Debit de aer măsurat în punctul de eficiență maximă	m ³ /h	386
Presiune aer măsurată în punctul de eficiență maximă	Pa	430
Debit de aer maxim	m ³ /h	500
Alimentare electrică măsurată în punctul de eficiență maximă	W	119
Putere nominală a sistemului de iluminat	W	4
Iluminare medie a sistemului de iluminat pe plită	lux	190
Nivel de putere sonoră la setare maximă	dBA	60

A termék leírása

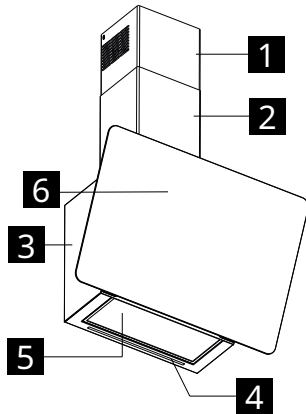

- 1 Felső kémény
- 2 Alsó kémény
- 3 Elszívó test
- 4 Világítás
- 5 Zsírszűrő
- 6 Vezérlőpult

Kezelőlap

<div style="display: flex; justify-content: space-around; align-items: center;"> A B C D </div>			
Gomb	Gomb megnyomása	Funkció	Led
A Sebesség	Rövid	Bekapcsolja a motort az egyes sebességre. Kikapcsolja a motort.	Be vagy Ki
B Sebesség	Rövid	Beindítja a motort Kettes sebességen.	A + B be vannak kapcsolva
C Sebesség	Rövid	Beindítja a motort Hármass sebességen.	A + C be vannak kapcsolva
	Hosszú	Beindítja a motort Intenzív sebességen. Ez a sebesség 6 percre időzített. A beállított idő leteltével a rendszer automatikusan visszatér az előzőleg beállított sebességhez.	C Villog
D Fény	Rövid	Maximális intenzitáson kapcsolja be és ki a világítási rendszert.	Be vagy Ki
	Hosszú	Közepes intenzitáson kapcsolja be és ki a világítási rendszert.	Be vagy Ki

Energiahatékonyság

A termékkel kapcsolatos információk a 66/2014/EU felhatalmazásom alapuló rendelete szerint	Mértékegység	Érték
Beszállító neve	IKEA	
A modell megjelölése	KNUVEBO 706.156.32	
Éves hatékonysági fogyasztás	kWh/a	29
Energiahatékonysági osztály		A++
Hidrodinamikai hatékonyság		38,7
Hidrodinamikai hatékonysági osztály		A
Fényhatásfok	lux/Watt	48
Fényhatásfok osztály		A
Zsírűzési hatékonyság	%	60
Zsírűzési hatékonysági osztály		E
Légáramlás minimális sebességen	m ³ /h	325
Légáramlás maximális sebességen	m ³ /h	500
Légáramlás intenzív sebességen	m ³ /h	690
Levegőben súlyozott hangteljesítmény-kibocsátás legalacsonyabb sebességgel	dbA	51
Levegőben súlyozott hangteljesítmény-kibocsátás legnagyobb sebességgel	dbA	60
Levegőben súlyozott hangteljesítmény-kibocsátás intenzív sebességgel	dbA	68
Áramfogyasztás kikapcsolt üzemmódban	Watt	0,49
Áramfogyasztás készenléti üzemmódban	Watt	0,0
Kiegészítő információk a 66/2014/EU rendelet szerint		
Időtartam-növelő tényező		0,6
Energiahatékonysági mutató		34,9
Mért légáramsebesség a legjobb hatásfokú pontban	m ³ /h	386
Mért légnyomás a legjobb hatásfokú pontban	Pa	430
Maximális légáram	m ³ /h	500
Mért villamosenergia-felvétel a legjobb hatásfokú pontban	W	119
A világítórendszer névleges teljesítménye	W	4
A világítórendszer által nyújtott átlagos megvilágítás a főzólapon	lux	190
Hangteljesítményszint maximális fokozaton	dBA	60

Country name in local languages	Telephone number	Opening times
Österreich	13602771461	Mo-Fr: 8 - 20
België / Belgique	26200311	Ma-Vr: 8 - 20 / Lun-Ven: 8 - 20
България	02 4003536	Пон-Пт: 8 - 20
Canarias	913754126	Lunes-Viernes: 8 - 20
Κύπρος	http://www.ikea.com	8 - 20
Hrvatska	0800 3636	Pon-Pet: 8 - 20
Česká republika	225376400	Po-Pá: 8 - 20
Danmark	70150909	Man.-Fre.: 9 - 20
Eesti	http://www.ikea.com	E-R: 8 - 20
Suomi	981710374	Lu-Ve: 8 - 20
France	170480513	Lun-Ven: 9 - 21
Deutschland	6929993602	Mo-Fr: 8 - 20
Great Britain	2076601517	Mon-Fri: 8 - 20
Ελλάδα	2109696497	Δευ-Παρ: 8 - 20
Magyarország	(06-1)-3285308	Hétfő-Péntek: 8 - 20
Italia	+39 02/38591334	Lun-Ven: 8 - 20
Ireland	2076601517	Mon-Fri: 8 - 20
Ísland	5852409	Mánudagur-Föstudagur Kl.: 8 - 20
Latvija	http://www.ikea.com	P.- Pk.: 8 - 20
Lietuva	(0) 520 511 35	Pirm.-Penkt.: 8 - 20
Mayorca	913754126	Lunes-Viernes: 8 - 20
Malta	+356 (0)25464000	Mon-Fri: 8 - 20
Norge	23500112	Man-Fre: 8 - 20
Nederland	050-7111267 / +31 507111267	Ma-Vr: 8 - 20
Polska	225844203	Poniedziałek-Piątek: 8 - 20
Portugal	213164011	Seg.-Sex.: 9 - 21
România	021 2044888	Luni-Vineri: 8 - 20
Россия	84957059426	Пон-Пятн: 9 - 21
Србија	011 7 555 444	Пон-Пет: 8 - 20
Slovensko	(02) 50102658	Pon-Pia: 8 - 20
Slovenija	+386-1-8107781	Ponedeljek-Petek: 8 - 20
España	913754126	Lunes-Viernes: 8 - 20
Sverige	0775-700 500	Mån-Fre: 8 - 20
Schweiz / Suisse / Svizzera (Ticino)	225675345	8 bis 20 Werktage / Lun-Ven: 8 - 20
Türkiye	+90/262/644 65 95	Pzt-Cuma: 8 - 20
Україна	http://www.ikea.com	Понеділок-П'ятниця: 8 - 20
Марок / المغرب	+212 (5) 20100900 www.ikea.com	

