

# MÅNGSBO

da  
no  
fi  
sv  
pt  
es  
el  
nl  
cs



Design and Quality  
IKEA of Sweden



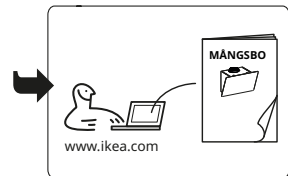
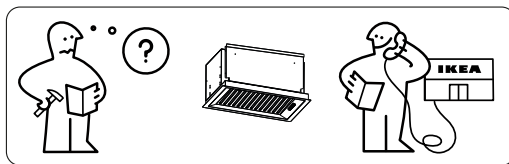
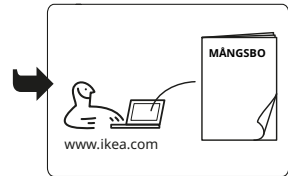
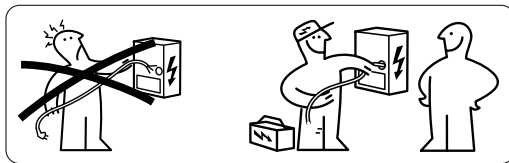
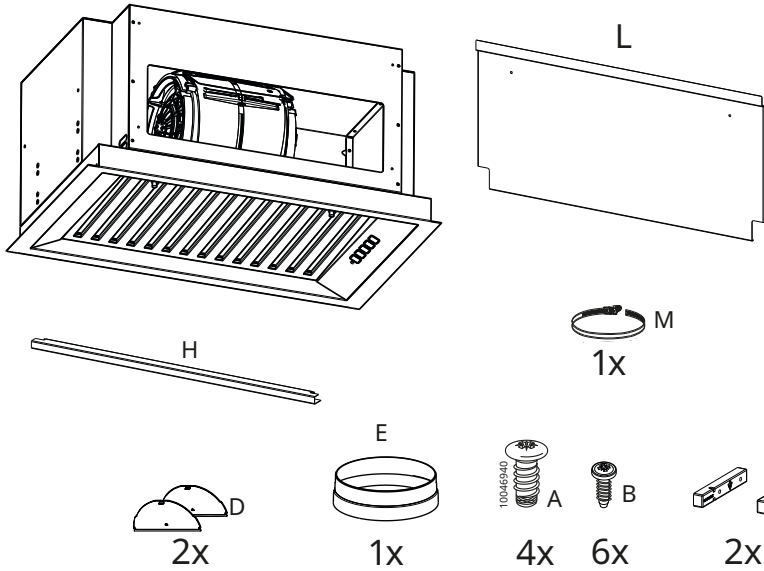

<b>DANSK</b>	<b>5</b>
<b>NORSK</b>	<b>7</b>
<b>SUOMI</b>	<b>9</b>
<b>SVENSKA</b>	<b>11</b>
<b>PORTUGUESE</b>	<b>13</b>
<b>ESPAÑOL</b>	<b>15</b>
<b>ΕΛΛΗΝΙΚΑ</b>	<b>17</b>
<b>DUTCH</b>	<b>19</b>
<b>ČESKY</b>	<b>21</b>

## Beskrivelse af apparat

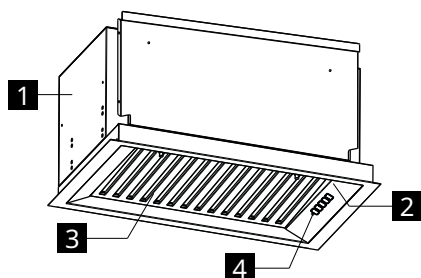

- 1 Emhættens struktur
- 2 Belysning
- 3 Fedtfilter
- 4 Betjeningspanel

## Betjeningspanel

Tast	Tryk på tast	Funktion	LED
<b>A</b> Hastighed	Kort	Tænder/slukker motoren ved den 1. hastighed.	Tændt eller Slukket
<b>B</b> Hastighed	Kort	Starter motoren ved hastighed to. Tasten <b>A</b> skal være valgt.	<b>A</b> + <b>B</b> ee tændt
<b>C</b> Hastighed	Kort	Starter motoren ved hastighed tre. Tasten <b>A</b> skal være valgt.	<b>A</b> + <b>C</b> ee tændt
<b>D</b> Hastighed	Kort	Tænder motoren ved den Intensive hastighed. Denne hastighed er tidsindstillet til 6 minutter. Når den indstillede tid er forløbet, går systemet automatisk tilbage til den hastighed, der var valgt tidligere. Hvis den aktiveres, når motoren er slukket, går systemet tilbage til indstillingen Slukket, når den indstillede tid er forløbet. Tryk på tasten A, B eller C for at deaktivere funktionen. Tasten <b>A</b> skal være valgt.	<b>A</b> Tændt <b>D</b> Blinkende
<b>E</b> Lys	Kort	Tænder og slukker lyset ved maks. lysstyrke.	Tændt eller Slukket
	Langt	Øger eller sænker lysstyrken.	Tændt eller Slukket

## Energieffektivitet

Oplysninger på produktet i henhold til 65/2014	Enhed	Værdi
Leverandørens navn	IKEA	
Modelidentifikation	MÅNGSBO 906.091.16	
Årligt effektivitetforbrug	kWh/a	26,9
Energieffektivitetsklasse		A+++
Hydraulisk effektivitet		40,5
Hydraulisk effektivitetsklasse		A
Lyseffektivitet	lux/Watt	72,0
Lyseffektivitetsklasse		A
Fedtfiltreringseffektivitet	%	80,1
Fedtfiltreringseffektivitetsklasse		C
Luftgennemstrømning ved minimumshastighed	m <sup>3</sup> /h	350
Luftgennemstrømning ved maksimumshastighed	m <sup>3</sup> /h	450
Luftgennemstrømning ved intensiv hastighed	m <sup>3</sup> /h	740
A-vægtet lydeffektemission i luften ved minimumshastighed	dB(A)	49
A-vægtet lydeffektemission i luften ved maksimumshastighed	dB(A)	55
A-vægtet lydeffektemission i luften ved intensiv hastighed	dB(A)	66
Strømforbrug i off-tilstand	Watt	0,49
Strømforbrug i standby-tilstand	Watt	0,0
<b>Supplerende oplysninger i henhold til 66/2014</b>		
Tidsforøgelsesfaktor		0,5
Energieffektivitetsindeks		29,9
Målt luftstrøm i det optimale driftspunkt	m <sup>3</sup> /h	410
Målt lufttryk i det optimale driftspunkt	Pa	469
Maksimal luftgennemstrømning	m <sup>3</sup> /h	450
Målt elektrisk effektoptag i det optimale driftspunkt	W	132
Nominel effekt for belysningsystem	W	3,8
Medium belysning fra belysningsystemet på kogepladen	lux	275
Lydeffektniveau ved maksimumsindstilling	dB(A)	55

Beskrivelse av apparatet

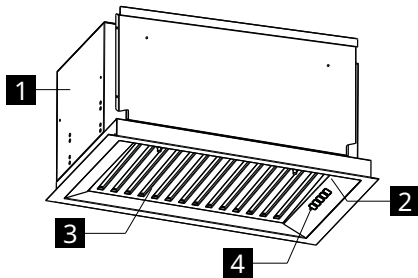

- 1 Ventilatorhus
- 2 Belysning
- 3 Fettfilter
- 4 Betjeningspanel

Betjeningspanel

Tast	Tastetrykk	Funksjon	Led
<b>A</b> Hastighet	Kort	Slår motoren på og av med den første hastigheten.	På eller Av
<b>B</b> Hastighet	Kort	Slår motoren på ved hastighet 2. Tasten <b>A</b> må være valgt.	<b>A</b> + <b>B</b> er tent
<b>C</b> Hastighet	Kort	Slår motoren på ved hastighet 3. Tasten <b>A</b> må være valgt.	<b>A</b> + <b>C</b> er tent
<b>D</b> Hastighet	Kort	Slår på motoren med den Intensive hastigheten. Denne hastigheten er tidsstyrt til 6 minutter. Når den innstilte tiden er utløpt, går systemet automatisk tilbake til den tidligere innstilte hastigheten. Hvis den aktiveres mens motoren er slått av, går systemet tilbake til innstillingen Slått av når den innstilte tiden er utløpt. Trykk på knappen A, B eller C for å deaktivere. Tasten <b>A</b> må være valgt.	<b>A</b> Tent <b>D</b> Blinker
<b>E</b> Lamper	Kort	Slår belysningen på og av med maks styrke.	På eller Av
	Langt	Øker eller reduserer lysstyrken.	På eller Av

## Energieffektivitet



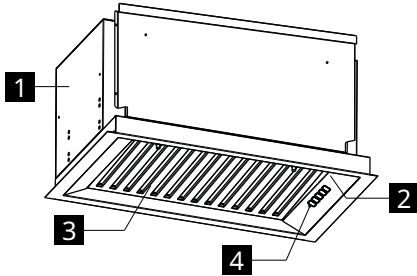

Informasjon på produktmerking i henhold til 65/2014	Enhet	Verdi
Leverandørnavn	IKEA	
Modellbetegnelse	MÅNGSBO 906.091.16	
Effektivt årlig konsum	kWh/a	26,9
Energieffektivitetsklasse		A+++
Fluiddynamisk effektivitet		40,5
Fluiddynamisk effektivitetsklasse		A
Lyseffektivitet	lux/Watt	72,0
Lyseffektivitetsklasse		A
Fettfiltreringseffektivitet	%	80,1
Fettfiltreringseffektivitetsklasse		C
Luftstrømning ved minste hastighet	m <sup>3</sup> /t	350
Luftstrømning ved største hastighet	m <sup>3</sup> /t	450
Luftstrømning ved intensiv hastighet	m <sup>3</sup> /t	740
A-vektet lydeffektemisjon i luften ved minste hastighet	dB(A)	49
A-vektet lydeffektemisjon i luften ved største hastighet	dB(A)	55
A-vektet lydeffektemisjon i luften ved intensiv hastighet	dB(A)	66
Strømforbruk i av-modus	Watt	0,49
Strømforbruk i standby-modus	Watt	0,0
<b>Ekstra informasjon i henhold til 66/2014</b>		
Tidsøkefaktor		0,5
Energieffektivitetsindeks		29,9
Målt luftstrømningsmengde ved punktet for beste virkningsgrad	m <sup>3</sup> /t	410
Målt lufttrykk ved punktet for beste virkningsgrad	Pa	469
Maks luftstrømning	m <sup>3</sup> /t	450
Målt elektrisk inngangseffekt ved punktet for beste virkningsgrad	W	132
Nominell effekt i lysanlegg	W	3,8
Middels lysanleggsbelysning på platetopp	lux	275
Lydeffektnivå ved maksimal innstilling	dB(A)	55

## Tuotteen kuvaus



- 1 Liesituulettimen runko
- 2 Valaistus
- 3 Rasvasuodatin
- 4 Ohjaustaulu

## Ohjauspaneeli

		 <b>A</b>	 <b>B</b>	 <b>C</b>	 <b>D</b>	 <b>E</b>
Näppäin	Näppäimen painallus	Toiminto				Led-valo
<b>A</b> Nopeus	Lyhyt	Käynnistää/sammuttaa moottorin ensimmäisellä nopeudella.				Päällä tai pois päältä
<b>B</b> Nopeus	Lyhyt	Kytkee moottorin päälle toisella nopeudella. Näppäin <b>A</b> tulee valita.				<b>A</b> + <b>B</b> palavat
<b>C</b> Nopeus	Lyhyt	Kytkee moottorin päälle kolmannella nopeudella. Näppäin <b>A</b> tulee valita.				<b>A</b> + <b>C</b> palavat
<b>D</b> Nopeus	Lyhyt	Käynnistää moottorin tehonopeudella. Tämä nopeus on ajastettu 6 minuuttiin. Tämän ajan kuluttua järjestelmä palaa automaattisesti aiemmin asetettuun nopeuteen. Jos toiminto aktivoidaan moottori sammutettuna, laite palaa asetetun ajan päätyttyä sammutettuun tilaan. Toiminto poistetaan käytöstä painamalla painiketta A,B tai C. Näppäin <b>A</b> on valittava.				<b>A</b> Palaa <b>D</b> Vilkkuu
<b>E</b> Valo	Lyhyt	Sytyttää ja sammuttaa valaistuksen suurimmalla teholla.				Päällä tai pois päältä
	Pitkä	Lisää tai vähentää valon kirkkautta.				Päällä tai pois päältä

## Energiatehokkuus

Tietoja tuoteselosteesta 65/2014:n mukaan	Yksikkö	Arvo
Toimittaja nimi	IKEA	
Mallitunniste	MÄNGSBO 906.091.16	
Vuosittainen energiankulutus	kWh/a	26,9
Energiatehokkuusluokka		A+++
Virtausdynaaminen hyötysuhde		40,5
Hydrodynamiikkaluokka		A
Valaistustehokkuus	lux/Watt	72,0
Valaistustehokkuusluokka		A
Rasvansuodatuksen tehokkuus	%	80,1
Rasvansuodatuksen tehokkuusluokka		C
Ilmavirtaus vähimmäisnopeudella	m <sup>3</sup> /h	350
Ilmavirtaus enimmäisnopeudella	m <sup>3</sup> /h	450
Ilmavirtaus tehonopeudella	m <sup>3</sup> /h	740
Painotettu äänitehotaso vähimmäisnopeudella	dBA	49
Painotettu äänitehotaso enimmäisnopeudella	dBA	55
Painotettu äänitehotaso tehonopeudella	dBA	66
Virrankulutus off-tavassa	Watt	0,49
Virrankulutus lepotavassa	Watt	0,0
<b>Lisätiedot 66/2014:n mukaan</b>		
Ajan korotuskerroin		0,5
Energiatehokkuusindeksi		29,9
Mitattu ilmavirta parhaan hyötysuhteen pisteessä	m <sup>3</sup> /h	410
Mitattu ilmanpaine parhaan hyötysuhteen pisteessä	Pa	469
Enimmäisilmavirtaus	m <sup>3</sup> /h	450
Mitattu sähkön ottoteho parhaan hyötysuhteen pisteessä	W	132
Valaistusjärjestelmän nimellisteho	W	3,8
Keittotason valaistusjärjestelmän keskimääräinen valaistus	lux	275
Äänitehotaso enimmäisasetuksella	dBA	55

## Beskrivning av apparaten

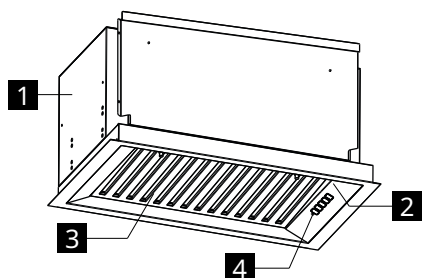

- 1 Fläktkåpsenhet
- 2 Belysning
- 3 Fettfilter
- 4 Manöverpanel

## Manöverpanel

Knapp	Tryck på knappen	Funktion	Led-lampa
<b>A</b> Hastighet	Kort	Startar/stänger av motorn på den första hastigheten.	Påslagen eller Avstängd
<b>B</b> Hastighet	Kort	Sätter igång motorn vid hastighet två. Knappen <b>A</b> måste ha valts.	<b>A</b> + <b>B</b> är tända
<b>C</b> Hastighet	Kort	Sätter igång motorn vid hastighet tre. Knappen <b>A</b> måste ha valts.	<b>A</b> + <b>C</b> är tända
<b>D</b> Hastighet	Kort	Startar motorn på den Intensiva hastigheten. Denna hastighet är tidsinställd på 6 minuter. När den inställda tiden har förflutit återgår systemet automatiskt till den tidigare inställda hastigheten. Om den aktiveras med avstängd motor återgår systemet till läget Avstängd när den inställda tiden har förflutit. Tryck på knappen A, B eller C för att inaktivera den. Knappen <b>A</b> måste väljas.	<b>A</b> Tänd <b>D</b> Blinkar
<b>E</b> Belysning	Kort	Tänder och släcker belysningen med max. intensitet.	Påslagen eller Avstängd
	Långt	Ökar eller minskar belysningens ljusstyrka.	Påslagen eller Avstängd

## Energieffektivitet



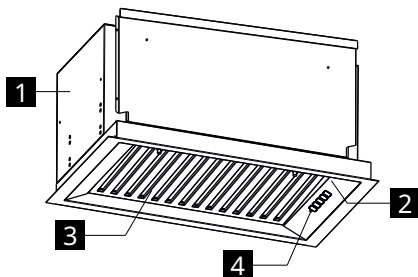

Information om produktbladet enligt 65/2014	Enhet	Värde
Tillverkarens namn	IKEA	
Modellbeteckning	MÅNGSBO 906 091.16	
Årlig energiförbrukning	kWh/a	26,9
Energieffektivitetsklass		A+++
Flödesdynamisk effektivitetsklass		40,5
Flödesdynamisk effektivitetsklass		A
Ljuseffektivitet	lux/Watt	72,0
Ljuseffektivitetsklass		A
Fettfiltreringseffektivitet	%	80,1
Effektivitetsklass för fettfiltrering		C
Luftflöde med minimal hastighet	m <sup>3</sup> /h	350
Luftflöde med maximal hastighet	m <sup>3</sup> /h	450
Luftflöde med intensiv hastighet	m <sup>3</sup> /h	740
Emission av vägt ljudtryck i luft med minimal hastighet	dB(A)	49
Emission av vägt ljudtryck i luft med maximal hastighet	dB(A)	55
Emission av vägt ljudtryck i luft med intensiv hastighet	dB(A)	66
Strömförbrukning i off-läge	Watt	0,49
Strömförbrukning i stand-by-läge	Watt	0,0
<b>Extra information enligt 66/2014</b>		
Tidsökningsfaktor		0,5
Energieffektivitetsindex		29,9
Uppmätt luftflödesvärde vid bästa effektivitetspunkt	m <sup>3</sup> /h	410
Uppmätt lufttryck vid bästa effektivitetspunkt	Pa	469
Max luftflöde	m <sup>3</sup> /h	450
Uppmätt elektrisk ineffekt vid bästa effektivitetspunkt	W	132
Belysningssystemets märkeffekt	W	3,8
Belysningssystemets medelbelysning på spishällen	lux	275
Märkeffektnivå vid maximal inställning	dB(A)	55

Descrição do produto



- 1 Corpo do exaustor
- 2 Iluminação
- 3 Filtro de gorduras
- 4 Quadro de comandos

Painel de comandos

Tecla	Pressão da tecla	Função	LED
		 <b>A</b>	
		 <b>B</b>	
		 <b>C</b>	
		 <b>D</b>	
		 <b>E</b>	
<b>A</b> Velocidade	Curta	Liga/desliga o motor à velocidade I.	Ligado ou Desligado
<b>B</b> Velocidade	Curta	Coloca o motor a funcionar na velocidade dois. Deve ser selecionada a tecla <b>A</b> .	<b>A</b> + <b>B</b> estão ligados
<b>C</b> Velocidade	Curta	Coloca o motor a funcionar na velocidade três. Deve ser selecionada a tecla <b>A</b> .	<b>A</b> + <b>C</b> estão ligados
<b>D</b> Velocidade	Curta	Liga o motor à velocidade Intensiva. Esta velocidade é cronometrada para 6 minutos. Ao findar do tempo definido, o sistema regressa automaticamente à velocidade regulada anteriormente. Se for ativada com o motor desligado, ao findar do tempo definido o motor regressará a OFF (desligado). Para desativar, prima o botão A, B ou C. A tecla <b>A</b> deve ser selecionada.	<b>A</b> Acesso <b>D</b> Intermitente
<b>E</b> Luz	Curta	Acende e apaga o sistema de iluminação à intensidade máxima.	Ligado ou Desligado
	Longa	Aumenta ou diminui a intensidade de iluminação.	Ligado ou Desligado

**Eficiência energética**



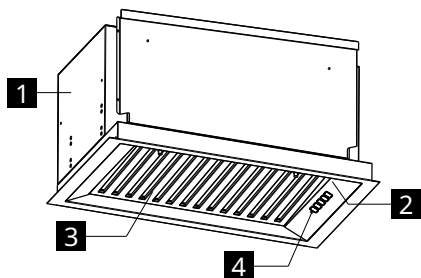

<b>Informações na ficha do produto conforme 65/2014</b>	<b>Unidade</b>	<b>Valor</b>
Nome do fornecedor	<b>IKEA</b>	
Identificação do modelo	<b>MÅNGSBO 906.091.16</b>	
Eficiência anual de consumo	kWh/a	26,9
Classe de eficiência energética		A+++
Eficiência dinâmica dos fluidos		40,5
Classe de eficiência fluidodinâmica		A
Eficiência luminosa	lux/Watt	72,0
Classe de eficiência luminosa		A
Eficiência de filtração de gordura	%	80,1
Classe de eficiência de filtração de gordura		C
Fluxo de ar à velocidade mínima	m³/h	350
Fluxo de ar à velocidade máxima	m³/h	450
Fluxo de ar à velocidade intensiva	m³/h	740
Emissão de potência sonora ponderada pelo ar à velocidade mínima	dbA	49
Emissão de potência sonora ponderada pelo ar à velocidade máxima	dbA	55
Emissão de potência sonora ponderada pelo ar à velocidade intensiva	dbA	66
Consumo de corrente em modo off	Watt	0,49
Consumo de corrente em modo standby	Watt	0,0
<b>Informações adicionais de acordo com 66/2014</b>		
Fator de aumento de tempo		0,5
Índice de eficiência energética		29,9
Taxa de fluxo de ar medido no ponto de maior eficiência	m³/h	410
Pressão de ar medida no ponto de maior eficiência	Pa	469
Fluxo de ar máximo	m³/h	450
Potência elétrica medida no ponto de maior eficiência	W	132
Potência nominal do sistema de iluminação	W	3,8
Iluminação média do sistema de iluminação sobre a placa de cozinha	lux	275
Nível de potência sonora na máxima definição	dBA	55

Descripción del producto



- 1 Cuerpo de la campana
- 2 Iluminación
- 3 Filtro de grasa
- 4 Cuadro de mandos

Panel de mandos

<div style="display: flex; justify-content: space-around; align-items: center;"> <div style="text-align: center;">   <b>A</b> </div> <div style="text-align: center;">   <b>B</b> </div> <div style="text-align: center;">   <b>C</b> </div> <div style="text-align: center;">   <b>D</b> </div> <div style="text-align: center;">   <b>E</b> </div> </div>			
Tecla	Presión tecla	Función	Led
<b>A</b> Velocidad	Breve	Pone en funcionamiento/apaga el motor a la velocidad uno.	Encendido o Apagado
<b>B</b> Velocidad	Breve	Pone en funcionamiento el motor a la velocidad dos. La Tecla <b>A</b> debe estar seleccionada.	<b>A</b> + <b>B</b> están encendidos
<b>C</b> Velocidad	Breve	Pone en funcionamiento el motor a la velocidad tres. La Tecla <b>A</b> debe estar seleccionada.	<b>A</b> + <b>C</b> están encendidos
<b>D</b> Velocidad	Breve	Pone en funcionamiento el motor a la velocidad Intensiva. Esta velocidad está temporizada en 6 minutos. Al final del tiempo programado, el sistema vuelve en automático a la velocidad ajustada previamente. Cuando se activa con el motor apagado, vuelve a OFF al final del tiempo fijado. Para desactivarla, pulse el pulsador A,B o C. La Tecla <b>A</b> debe seleccionarse.	<b>A</b> Encendido <b>D</b> Parpadea
<b>E</b> Luz	Breve	Enciende y apaga el sistema de iluminación a la máxima intensidad.	Encendido o Apagado
	Larga	Aumenta o disminuye la intensidad de la iluminación.	Encendido o Apagado

**Eficiencia Energética**



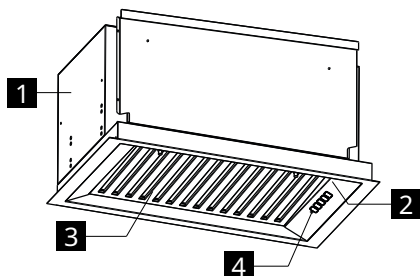

Información sobre la ficha del producto según 65/2014	Unidad	Valor
Nombre del proveedor	<b>IKEA</b>	
Identificación del modelo	<b>MÅNGSBO 906.091.16</b>	
Consumo energético anual	kWh/a	26,9
Clase de eficiencia energética		A+++
Eficiencia fluidodinámica		40,5
Clase de eficiencia fluidodinámica		A
Eficiencia luminosa	lux/Watt	72,0
Clase de eficiencia luminosa		A
Eficiencia de filtración antigrasa	%	80,1
Clase de eficiencia de filtración antigrasa		C
Flujo de aire a velocidad mínima	m³/h	350
Flujo de aire a velocidad máxima	m³/h	450
Flujo de aire a velocidad intensiva	m³/h	740
Emisión de potencia sonora a ponderada en aire a velocidad mínima	dbA	49
Emisión de potencia sonora a ponderada en aire a velocidad máxima	dbA	55
Emisión de potencia sonora a ponderada en aire a velocidad intensiva	dbA	66
Consumo de corriente en modalidad off	Watt	0,49
Consumo de corriente en modalidad standby	Watt	0,0
<b>Información adicional según 66/2014</b>		
Coefficiente de incremento del tiempo		0,5
Índice de eficiencia energética		29,9
Capacidad de aire medida en el mejor punto de eficiencia	m³/h	410
Presión del aire medida en el mejor punto de eficiencia	Pa	469
Flujo de aire máximo	m³/h	450
Alimentación eléctrica medida en el mejor punto de eficiencia	W	132
Potencia nominal del sistema de iluminación	W	3,8
Iluminación media del sistema de iluminación sobre la placa de cocción	lux	275
Nivel de potencia sonora en la configuración máxima	dba	55

## Περιγραφή του προϊόντος



- 1 Σώμα απορροφητήρα
- 2 Φωτισμός
- 3 Φίλτρο για λίπη
- 4 Πίνακας ελέγχου

## Πίνακας ελέγχου

					
	<b>A</b>	<b>B</b>	<b>C</b>	<b>D</b>	<b>E</b>
Πλήκτρο	Πάτημα πλήκτρου	Λειτουργία			Led
<b>A</b> Ταχύτητα	Σύντομο	Ανάβει/σβήνει το μοτέρ στην πρώτη ταχύτητα.			Αναμμένο ή σβησμένο
<b>B</b> Ταχύτητα	Σύντομο	Θέτει σε λειτουργία τον κινητήρα στην ταχύτητα δύο. Το Πλήκτρο <b>A</b> πρέπει να είναι επιλεγμένο.			Τα <b>A</b> + <b>B</b> είναι αναμμένα
<b>C</b> Ταχύτητα	Σύντομο	Θέτει σε λειτουργία τον κινητήρα στην ταχύτητα τρία. Το Πλήκτρο <b>A</b> πρέπει να είναι επιλεγμένο.			Τα <b>A</b> + <b>C</b> είναι αναμμένα
<b>D</b> Ταχύτητα	Σύντομο	Ανάβει το μοτέρ στην έντονη ταχύτητα. Η ταχύτητα αυτή έχει χρονική ρύθμιση 6 λεπτών. Μετά την πάροδο του επιλεγμένου χρόνου, το σύστημα επανέρχεται αυτόματα στην προηγούμενη επιλεγμένη ταχύτητα. Εάν είχε ενεργοποιηθεί με σβηστό μοτέρ, επιστρέφει στο OFF μετά την πάροδο του επιλεγμένου χρόνου. Για να την απενεργοποιήσετε, πατήστε το κουμπί A,B ή C. Το Πλήκτρο <b>A</b> πρέπει να είναι επιλεγμένο.			<b>A</b> Αναμμένο <b>D</b> Αναβοσβήνει
<b>E</b> Φως	Σύντομο	Ανάβει και σβήνει το σύστημα φωτισμού με τη μέγιστη ένταση.			Αναμμένο ή σβησμένο
	Παρατεταμένο	Αυξάνει ή μειώνει την ένταση του φωτισμού.			Αναμμένο ή σβησμένο

## Ενεργειακή Απόδοση



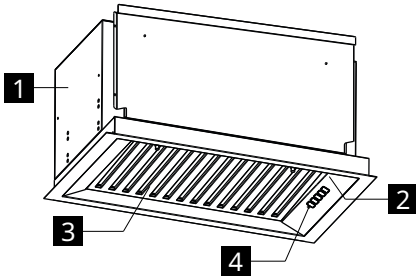

Πληροφορίες σχετικά με το δελτίο δεδομένων του προϊόντος σύμφωνα με το 65/2014	Μονάδα	Τιμή
Όνομα προμηθευτή	IKEA	
Κωδικός του μοντέλου	MÅNGSBO 906.091.16	
Ετήσια Απόδοση Κατανάλωσης	kWh/a	26,9
Κλάση ενεργειακής απόδοσης		A+++
Ρευστοδυναμική απόδοση		40,5
Κλάση ρευστοδυναμικής απόδοσης		A
Απόδοση φωτισμού	lux/Watt	72,0
Κλάση απόδοσης φωτισμού		A
Απόδοση φιλτραρίσματος λίπους	%	80,1
Κλάση απόδοσης φιλτραρίσματος λίπους		C
Ροή αέρα σε ελάχιστη ταχύτητα	m <sup>3</sup> /h	350
Ροή αέρα σε μέγιστη ταχύτητα	m <sup>3</sup> /h	450
Ροή αέρα σε εντατική ταχύτητα	m <sup>3</sup> /h	740
A-σταθμισμένη εκπομπή ηχητικής ισχύος στον αέρα σε ελάχιστη ταχύτητα	dbA	49
A-σταθμισμένη εκπομπή ηχητικής ισχύος στον αέρα σε μέγιστη ταχύτητα	dbA	55
A-σταθμισμένη εκπομπή ηχητικής ισχύος στον αέρα σε εντατική ταχύτητα	dbA	66
Κατανάλωση ρεύματος σε απενεργοποιημένη λειτουργία	Watt	0,49
Κατανάλωση ρεύματος σε λειτουργία standby	Watt	0,0
<b>Συμπληρωματικές πληροφορίες σύμφωνα με 66/2014</b>		
Συντελεστής αύξησης του χρόνου		0,5
Δείκτης ενεργειακής απόδοσης		29,9
Παροχή αέρα μετρούμενη στο σημείο καλύτερης απόδοσης	m <sup>3</sup> /h	410
Πίεση αέρα μετρημένη στο σημείο καλύτερης απόδοσης	Pa	469
Μέγιστη ροή αέρα	m <sup>3</sup> /h	450
Ηλεκτρική τροφοδοσία μετρημένη στο σημείο καλύτερης απόδοσης	W	132
Ονομαστική ισχύς του συστήματος φωτισμού	W	3,8
Μέσος φωτισμός του συστήματος φωτισμού στην επιφάνεια εστίων	lux	275
Στάθμη ηχητικής ισχύος στη μέγιστη ρύθμιση	dBA	55

Beschrijving van het product



- 1 Body afzuigkap
- 2 Verlichting
- 3 Vetfilter
- 4 Bedieningspaneel

Bedieningspaneel

    			
<div style="display: flex; justify-content: space-around; width: 100%;"> <span><b>A</b></span> <span><b>B</b></span> <span><b>C</b></span> <span><b>D</b></span> <span><b>E</b></span> </div>			
Toets	Druk op toets	Functie	Led
<b>A</b> Snelheid	Kort	Schakelt de motor in/uit op snelheid één.	Ingeschakeld of uitgeschakeld
<b>B</b> Snelheid	Kort	Start de motor op snelheid twee. De knop <b>A</b> moet worden ingedrukt.	<b>A</b> + <b>B</b> branden
<b>C</b> Snelheid	Kort	Start de motor op snelheid drie. De knop <b>A</b> moet worden ingedrukt.	<b>A</b> + <b>C</b> branden
<b>D</b> Snelheid	Kort	Schakelt de motor in op de hoge snelheid. Deze snelheid heeft een duur van 6 minuten. Na de ingestelde tijdsduur keert het systeem automatisch terug naar de eerder ingestelde snelheid. Als deze snelheid bij uitgeschakelde motor wordt ingeschakeld, dan wordt de motor na het verstrijken van de tijd weer op OFF geplaatst. Druk voor de deactivering op de toets A, B of C. De toets <b>A</b> moet geselecteerd zijn.	<b>A</b> Brandt <b>D</b> Knippert
<b>E</b> Verlichting	Kort	Schakelt het verlichtingssysteem op de hoogste lichtsterkte in en uit.	Ingeschakeld of uitgeschakeld
	Lang	Verhoogt of verlaagt de lichtsterkte.	Ingeschakeld of uitgeschakeld

## Energie-efficiëntie

Informatie op de productkaart volgens 65/2014	Eenheid	Waarde
Naam van de leverancier	<b>IKEA</b>	
Identificatie model	<b>MÅNGSBO 906.091.16</b>	
Efficiëntie jaarlijks verbruik	kWh/a	26,9
Energie-efficiëntieklasse		A+++
Hydrodynamische efficiëntie		40,5
Hydrodynamische efficiëntieklasse		A
Lichtrendement	lux/Watt	72,0
Lichtrendementklasse		A
Antivetfiltratie-efficiëntie	%	80,1
Antivetfiltratie-efficiëntieklasse		C
Luchtstroom bij minimale snelheid	m <sup>3</sup> /h	350
Luchtstroom bij maximale snelheid	m <sup>3</sup> /h	450
Luchtstroom bij intensieve snelheid	m <sup>3</sup> /h	740
Luchtgewogen geluidsvermogens emissie bij minimale snelheid	dB(A)	49
Luchtgewogen geluidsvermogens emissie bij maximale snelheid	dB(A)	55
Luchtgewogen geluidsvermogens emissie bij intensieve snelheid	dB(A)	66
Stroomverbruik in uit-modus	Watt	0,49
Stroomverbruik in standby-modus	Watt	0,0
<b>Aanvullende informatie volgens 66/2014</b>		
Coëfficiënt voor verhoging van de tijd		0,5
Index energie-efficiëntie		29,9
Luchtdebiet gemeten op het meest efficiënte punt	m <sup>3</sup> /h	410
Luchtdruk gemeten op het meest efficiënte punt	Pa	469
Maximale luchtstroom	m <sup>3</sup> /h	450
Gemeten elektrisch opgenomen vermogen op het beste-efficiëntiepunt	W	132
Nominaal vermogen van het verlichtingssysteem	W	3,8
Gemiddelde verlichting van het verlichtingssysteem op de kookplaat	lux	275
Geluidsvermogensniveau bij maximale instelling	dB(A)	55

Popis výrobku

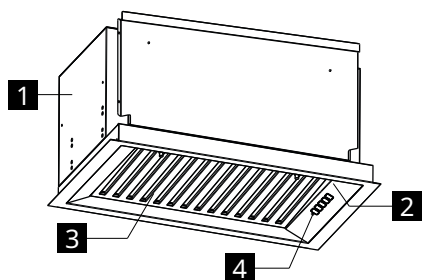

- 1 Tělo digestoře
- 2 Osvětlení
- 3 Tukový filtr
- 4 Ovládací panel

Ovládací panel

Tlačítko	Stisknutí tlačítka	Funkce	Kontrolka led
<b>A</b> Rychlost	Krátké	Zapíná/vypíná motor s první rychlostí.	Zapnuté nebo Vypnuté
<b>B</b> Rychlost	Krátké	Spouští motor na rychlost dvě. Tlačítko <b>A</b> musí být zvoleno.	<b>A</b> + <b>B</b> jsou zapnuty
<b>C</b> Rychlost	Krátké	Spouští motor na rychlost tři. Tlačítko <b>A</b> musí být zvoleno.	<b>A</b> + <b>C</b> jsou zapnuty
<b>D</b> Rychlost	Krátké	Zapíná motor s Intenzivní rychlostí. Tato rychlost je časově omezena na 6 minut. Po uplynutí nastavené doby se systém automaticky vrátí na rychlost, která byla nastavena předtím. Jestliže je aktivována s vypnutým motorem, po uplynutí nastavené doby se vrátí na OFF. Chcete-li ji deaktivovat, stiskněte tlačítko A, B nebo C. Tlačítko <b>A</b> musí být zvoleno.	<b>A</b> Svítí <b>D</b> Bliká
<b>E</b> Světlo	Krátké Dlouhé	Zapíná a vypíná systém osvětlení o maximální intenzitě. Zvyšuje nebo snižuje intenzitu osvětlení.	Zapnuté nebo Vypnuté Zapnuté nebo Vypnuté

## Energetická účinnost

Informace na listu výrobku podle 65/2014	Jednotka	Hodnota
Název dodavatele	<b>IKEA</b>	
Identifikace modelu	<b>MÅNGSBO 906.091.16</b>	
Roční energetická účinnost	kWh/a	26,9
Třída energetické účinnosti		A+++
Fluidní dynamická účinnost		40,5
Třída hydrodynamické účinnosti		A
Světelná účinnost	lux/Watt	72,0
Třída světelné účinnosti		A
Účinnost protitukové filtrace	%	80,1
Třída účinnosti protitukové filtrace		C
Proudění vzduchu při minimální rychlosti	m <sup>3</sup> /h	350
Proudění vzduchu při maximální rychlosti	m <sup>3</sup> /h	450
Proudění vzduchu při intenzivní rychlosti	m <sup>3</sup> /h	740
Vzduchem vážená emise akustického výkonu při minimální rychlosti	dB(A)	49
Vzduchem vážená emise akustického výkonu při maximální rychlosti	dB(A)	55
Vzduchem vážená emise akustického výkonu při intenzivní rychlosti	dB(A)	66
Spotřeba energie ve vypnutém režimu	Watt	0,49
Spotřeba proudu v pohotovostním režimu	Watt	0,0
<b>Doplňující informace podle 66/2014</b>		
Koeficient nárůstu v čase		0,5
Ukazatel energetické účinnosti		29,9
Průtok vzduchu měřený v bodě nejvyšší účinnosti	m <sup>3</sup> /h	410
Tlak vzduchu měřený v bodě nejvyšší účinnosti	Pa	469
Maximální proudění vzduchu	m <sup>3</sup> /h	450
Elektrické napájení měřené v bodě nejvyšší účinnosti	W	132
Jmenovitý výkon osvětlovacího systému	W	3,8
Průměrné osvětlení osvětlovacího systému varné desky	lux	275
Hladina akustického výkonu při maximálním nastavení	dB(A)	55

Country name in local languages	Telephone number	Opening times
Österreich	13602771461	Mo-Fr: 8 - 20
België / Belgique	26200311	Ma-Vr: 8 - 20 / Lun-Ven: 8 - 20
България	02 4003536	Пон-Пт: 8 - 20
Canarias	913754126	Lunes-Viernes: 8 - 20
Κύπρος	<a href="http://www.ikea.com">http://www.ikea.com</a>	8 - 20
Hrvatska	0800 3636	Pon-Pet: 8 - 20
Česká republika	225376400	Po-Pá: 8 - 20
Danmark	70150909	Man.-Fre.: 9 - 20
Eesti	<a href="http://www.ikea.com">http://www.ikea.com</a>	E-R: 8 - 20
Suomi	981710374	Lu-Ve: 8 - 20
France	170480513	Lun-Ven: 9 - 21
Deutschland	6929993602	Mo-Fr: 8 - 20
Great Britain	2076601517	Mon-Fri: 8 - 20
Ελλάδα	2109696497	Δευ-Παρ: 8 - 20
Magyarország	(06-1)-3285308	Hétfő-Péntek: 8 - 20
Italia	+39 02/38591334	Lun-Ven: 8 - 20
Ireland	2076601517	Mon-Fri: 8 - 20
Ísland	5852409	Mánudagur-Föstudagur Kl.: 8 - 20
Latvija	<a href="http://www.ikea.com">http://www.ikea.com</a>	P.- Pk.: 8 - 20
Lietuva	(0) 520 511 35	Pirm.-Penkt.: 8 - 20
Mayorca	913754126	Lunes-Viernes: 8 - 20
Malta	+356 (0)25464000	Mon-Fri: 8 - 20
Norge	23500112	Man-Fre: 8 - 20
Nederland	050-7111267 / +31 507111267	Ma-Vr: 8 - 20
Polska	225844203	Poniedziałek-Piątek: 8 - 20
Portugal	213164011	Seg.-Sex.: 9 - 21
România	021 2044888	Luni-Vineri: 8 - 20
Россия	84957059426	Пон-Пятн: 9 - 21
Србија	011 7 555 444	Пон-Пет: 8 - 20
Slovensko	(02) 50102658	Pon-Pia: 8 - 20
Slovenija	+386-1-8107781	Ponedeljek-Petek: 8 - 20
España	913754126	Lunes-Viernes: 8 - 20
Sverige	0775-700 500	Mån-Fre: 8 - 20
Schweiz / Suisse / Svizzera (Ticino)	225675345	8 bis 20 Werktage / Lun-Ven: 8 - 20
Türkiye	+90/262/644 65 95	Pzt-Cuma: 8 - 20
Україна	<a href="http://www.ikea.com">http://www.ikea.com</a>	Понеділок-П'ятниця: 8 - 20
Марок / المغرب	+212 (5) 20100900 <a href="http://www.ikea.com">www.ikea.com</a>	

