

# SÖDERBODA

en

pl

de

ru

fr

sk

it

lt

da

lv

no

uk

fi

et

sv

hr

pt

sr

es

sl

el

tr

nl

bg

cs

ro

hu



Design and Quality  
IKEA of Sweden





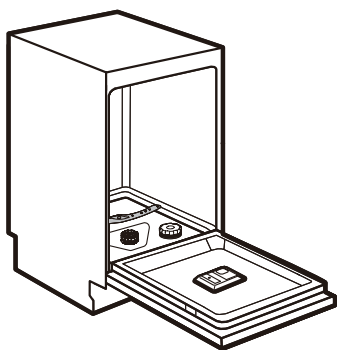

<b>ENGLISH</b>	<b>7</b>
<b>DEUTSCH</b>	<b>13</b>
<b>FRANÇAIS</b>	<b>20</b>
<b>ITALIANO</b>	<b>27</b>
<b>DANSK</b>	<b>34</b>
<b>NORSK</b>	<b>40</b>
<b>SUOMI</b>	<b>46</b>
<b>SVENSKA</b>	<b>52</b>
<b>PORTUGUÊS</b>	<b>59</b>
<b>ESPAÑOL</b>	<b>66</b>
<b>ΕΛΛΗΝΙΚΑ</b>	<b>73</b>
<b>NEDERLANDS</b>	<b>80</b>
<b>ČESKY</b>	<b>87</b>
<b>POLSKI</b>	<b>94</b>
<b>РУССКИЙ</b>	<b>101</b>
<b>SLOVENSKY</b>	<b>108</b>
<b>LIETUVIŲ</b>	<b>114</b>
<b>LATVIEŠU</b>	<b>121</b>
<b>УКРАЇНСЬКА</b>	<b>128</b>
<b>EESTI</b>	<b>135</b>
<b>HRVATSKI</b>	<b>141</b>
<b>SRPSKI</b>	<b>147</b>
<b>SLOVENŠČINA</b>	<b>153</b>
<b>TÜRKÇE</b>	<b>159</b>
<b>БЪЛГАРСКИ</b>	<b>166</b>
<b>ROMÂNĂ</b>	<b>173</b>
<b>MAGYAR</b>	<b>180</b>



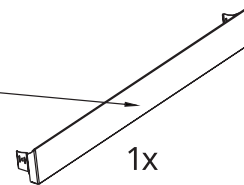
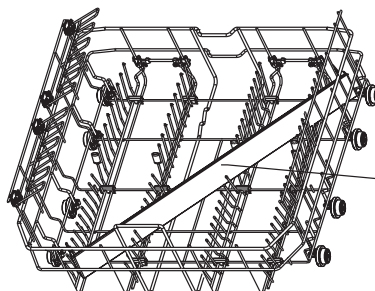



1x







1x



AUTO  ECO  



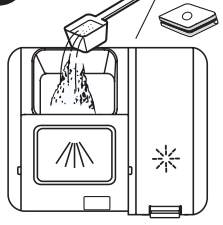

**1**



**2**







**3**







**4**





AUTO  ECO  





**1**



**2**



**3**



**4**



**5**

**4:01**

01 h → 24 h

**6**



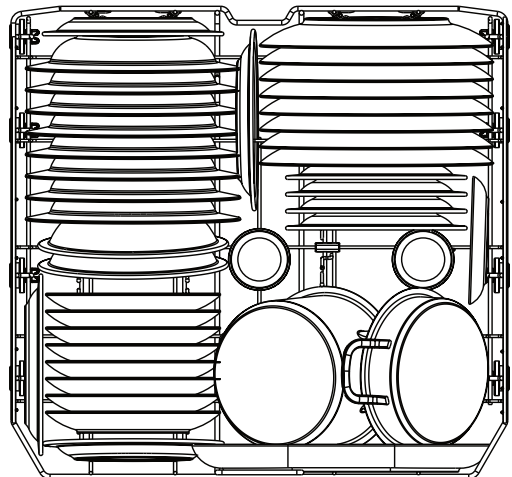
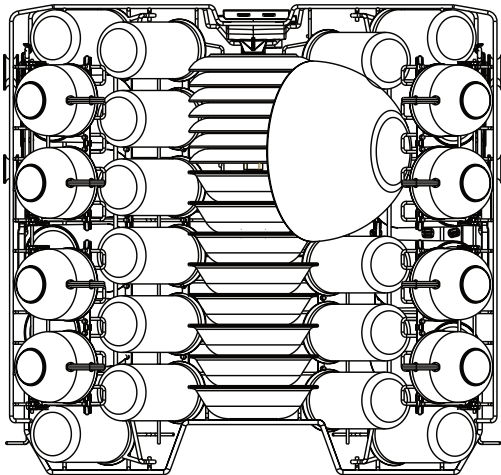
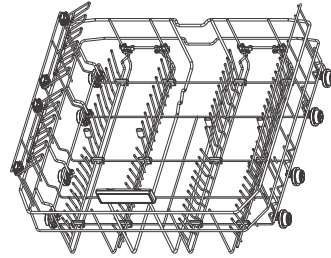
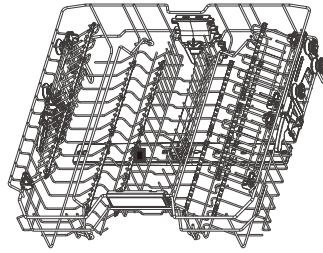
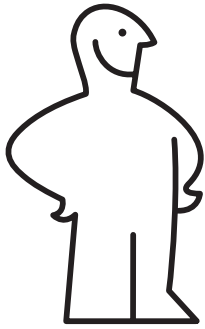
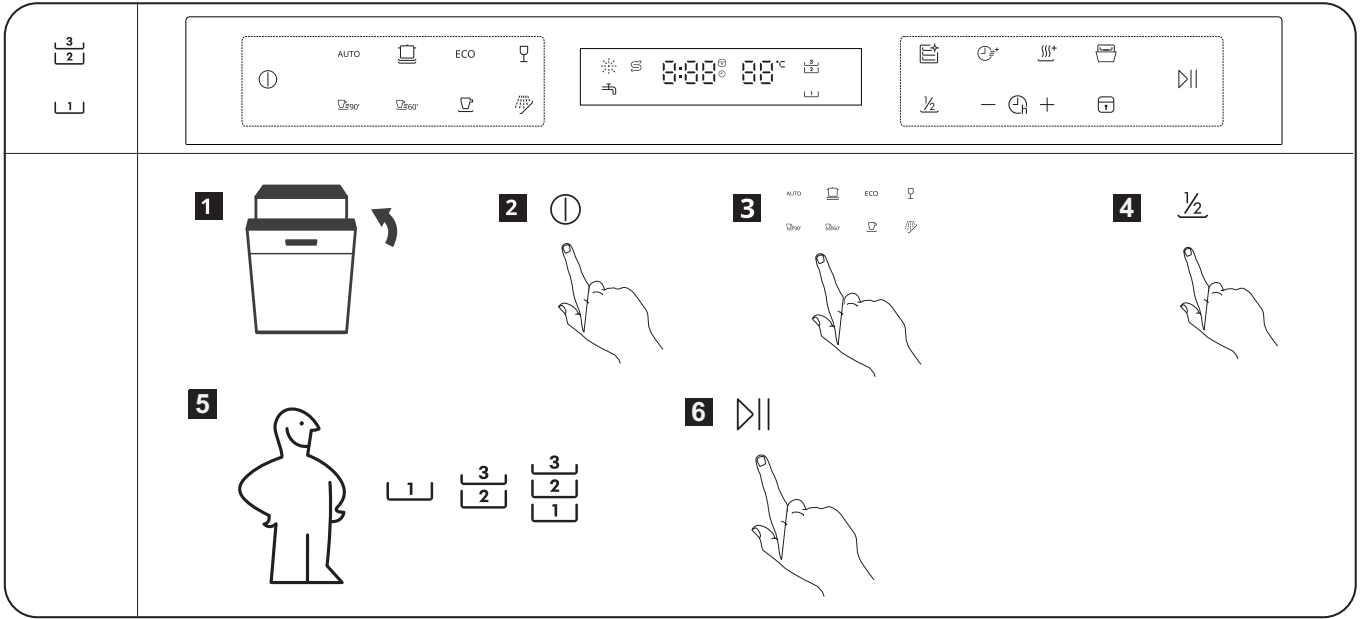

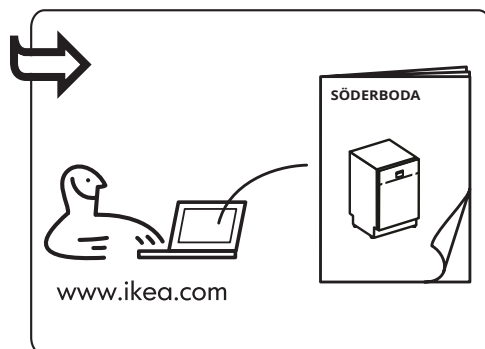
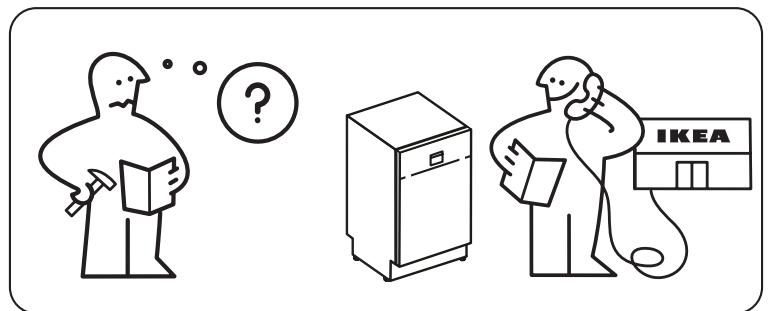
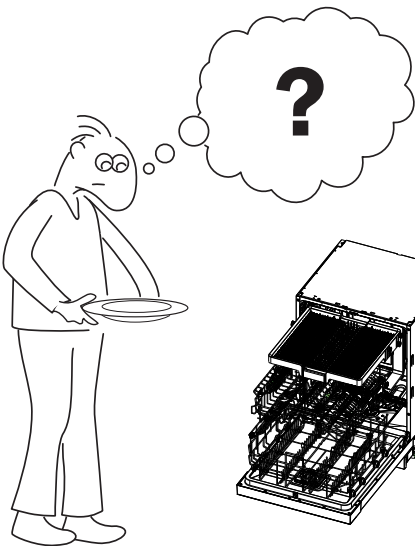
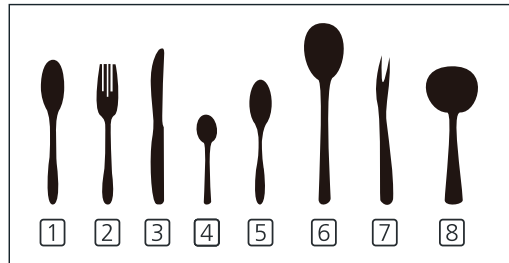
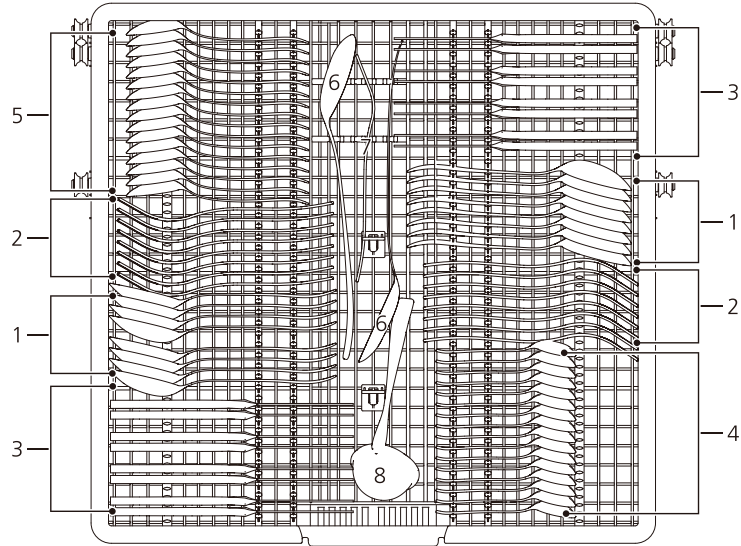
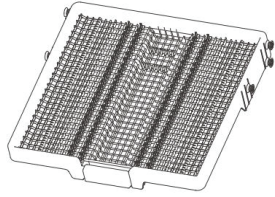
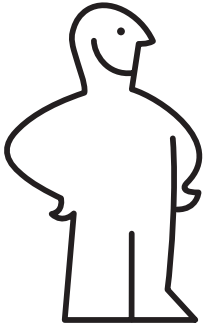

Product description

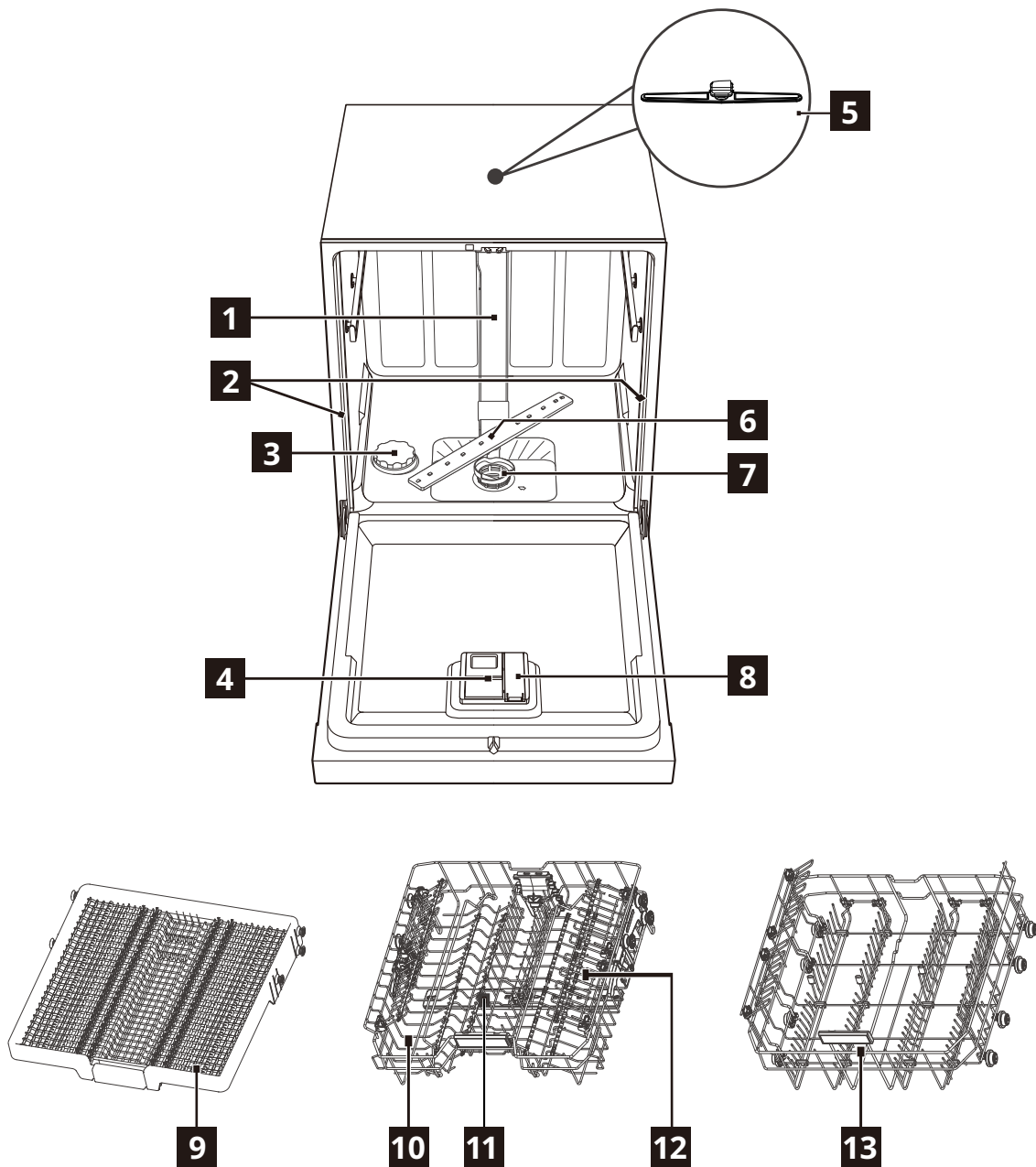

(Make sure to replace the rubber cap with the plastic cap  x2)

- |                              |                              |
|------------------------------|------------------------------|
| <b>1</b> Inner pipe          | <b>8</b> Rinse aid dispenser |
| <b>2</b> Rubber cap          | <b>9</b> Cutlery rack        |
| <b>3</b> Salt container      | <b>10</b> Upper basket       |
| <b>4</b> Detergent dispenser | <b>11</b> Upper spray arm    |
| <b>5</b> Top spray arm       | <b>12</b> Cup rack           |
| <b>6</b> Lower spray arm     | <b>13</b> Lower basket       |
| <b>7</b> Filter assembly     |                              |

## Before first use

1. **Make sure that the current level of the water softener agrees with the hardness of the water supply. If not, adjust the level of the water softener.**
2. Fill the salt container.
3. Fill the rinse aid dispenser.
4. Open the water tap.
5. Start a programme to remove any processing residuals that can still be inside the appliance. Do not use detergent and do not load the baskets.

- i** After starting a programme, it may take up to 5 minutes for the appliance to recharge the resin in the water softener. It seems that the appliance is not working. The washing phase starts only after this procedure is completed. The procedure is repeated periodically.

### The salt container

- ⚠ CAUTION!** Use rough salt designed for dishwashers only. Fine salt increases the risk of corrosion.

The salt is used to recharge the resin in the water softener and to assure good washing results in daily use.

### Filling the salt container

- i** Fill the salt only when the salt indicator (S) turns on.

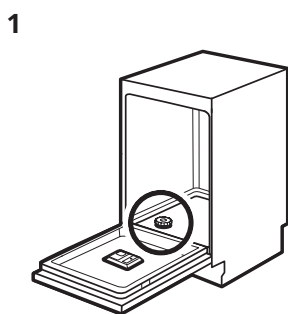

Find the salt container at the bottom.

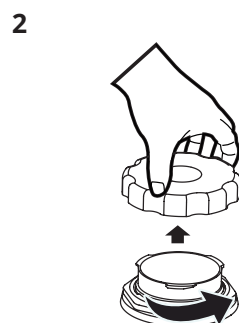

Remove the cap of the salt container.

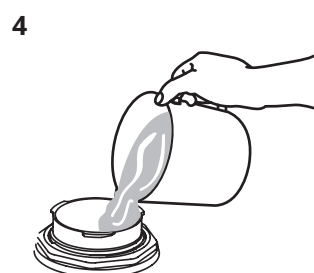
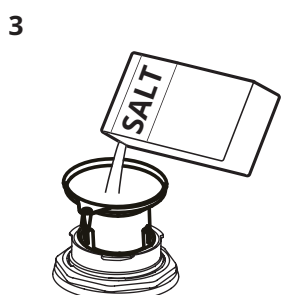

Place the funnel (if supplied) over the mouth of the salt container, then put 1.5 kg of dishwasher salt in the container.

Fill the salt container to the maximum level with water.



Tightly close the cap of the salt container.

- ⚠ CAUTION!** Water and salt may come out of the salt container when you fill it. After you fill the salt container, immediately start a programme to prevent corrosion.

### Filling the rinse aid dispenser

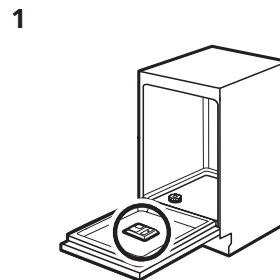

Find the rinse aid dispenser on the inside of the door.

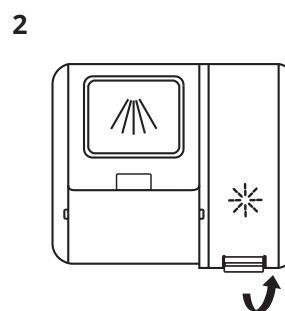

Remove the rinse aid reservoir cap by lifting the handle.

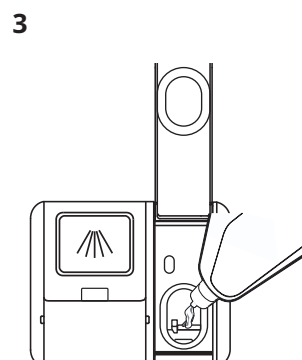

Fill the rinse aid container with rinse aid. Be careful not to overfill.

4

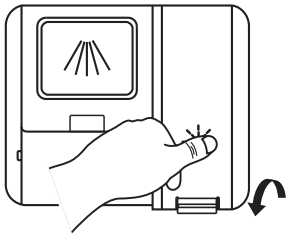

Close the rinse aid reservoir cap by pressing down.



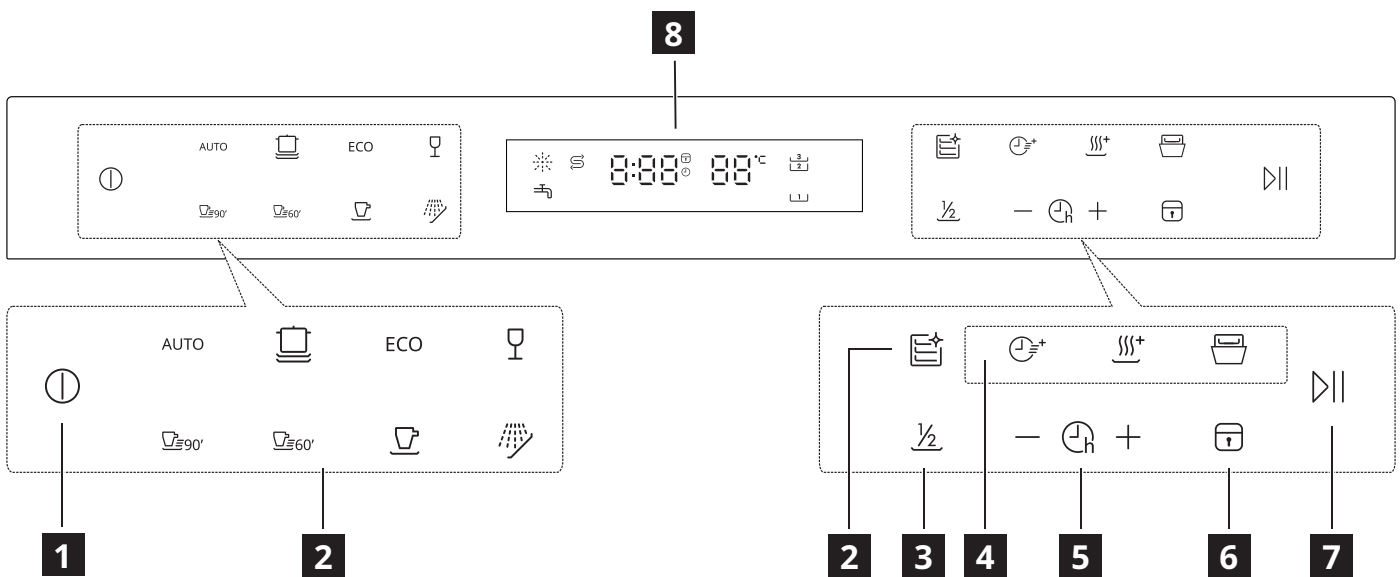



Control panel

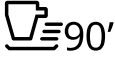
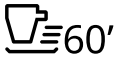

- 1** On/Off button
- 2** Programme buttons
- 3** Half load
- 4** Function buttons (Turbo speed+ / Extra Drying / Auto door open)
- 5** Delay +/- button
- 6** Child lock button
- 7** Start/Pause button
- 8** LED display

Indicators	Description
	Rinse aid indicator. It is always on when the rinse aid dispenser needs refilling.
	Salt indicator. It is always on when the salt container needs refilling.
	Child lock indicator. It is on when the Child lock function is activated.
	Upper rack indicator. When selected, only the dishes in the upper rack will be washed. The lower rack spray system will not operate.
	Water faucet indicator. When lit, the water faucet is not turned on.
	Lower rack indicator. When selected, only the dishes in the lower rack will be washed. The upper rack spray system will not operate.

































## Programs table

Programme	Degree of soil / Type of load	Programme phases	Options
<b>AUTO</b> (Auto)	<ul style="list-style-type: none"> <li>The programme adjusts to all the degrees of soil.</li> <li>Crockery, cutlery, pots and pans</li> </ul>	<ul style="list-style-type: none"> <li>Prewash (45 °C)</li> <li>Autowash (55-65 °C)</li> <li>Rinse</li> <li>Rinse</li> <li>Rinse (55-65 °C)</li> <li>Drying</li> </ul>	<ul style="list-style-type: none"> <li>Auto door open</li> <li>Delay start</li> </ul>
 (Hygiene 72°C)	<ul style="list-style-type: none"> <li>Heavy soil</li> <li>Crockery, cutlery, pots and pans</li> </ul>	<ul style="list-style-type: none"> <li>Pre-wash</li> <li>Wash (72°C)</li> <li>Rinse</li> <li>Rinse (65-72°C)</li> <li>Drying</li> </ul>	<ul style="list-style-type: none"> <li>Turbo speed+</li> <li>Extra Drying</li> <li>Auto door open</li> <li>Delay start</li> </ul>
<b>ECO</b> (ECO) <sup>1)</sup>	<ul style="list-style-type: none"> <li>Normal soil</li> <li>Crockery and cutlery and pans</li> </ul>	<ul style="list-style-type: none"> <li>Wash(45°C)</li> <li>Rinse</li> <li>Rinse(42°C)</li> <li>Drying</li> </ul>	<ul style="list-style-type: none"> <li>Turbo speed+</li> <li>Extra Drying</li> <li>Auto door open</li> <li>Delay start</li> </ul>
 (Delicate)	<ul style="list-style-type: none"> <li>Light soil</li> <li>Glass</li> </ul>	<ul style="list-style-type: none"> <li>Prewash</li> <li>Wash(45°C)</li> <li>Rinse</li> <li>Rinse(55-60°C)</li> <li>Drying</li> </ul>	<ul style="list-style-type: none"> <li>Turbo speed+</li> <li>Extra Drying</li> <li>Auto door open</li> <li>Delay start</li> </ul>
 (90 min)	<ul style="list-style-type: none"> <li>Normal soil</li> </ul>	<ul style="list-style-type: none"> <li>Wash(55°C)</li> <li>Rinse</li> <li>Rinse(60-65°C)</li> <li>Drying</li> </ul>	<ul style="list-style-type: none"> <li>Auto door open</li> <li>Delay start</li> <li>Turbo speed+</li> <li>Extra Drying</li> </ul>
 (58 min)	<ul style="list-style-type: none"> <li>Normal soil</li> </ul>	<ul style="list-style-type: none"> <li>Wash(60°C)</li> <li>Rinse</li> <li>Rinse(55°C)</li> <li>Drying</li> </ul>	<ul style="list-style-type: none"> <li>Turbo speed+</li> <li>Extra Drying</li> <li>Auto door open</li> <li>Delay start</li> </ul>
 (Rapid)	<ul style="list-style-type: none"> <li>Light soil</li> <li>Crockery and cutlery</li> </ul>	<ul style="list-style-type: none"> <li>Wash(45°C)</li> <li>Rinse</li> <li>Rinse(45°C)</li> </ul>	<ul style="list-style-type: none"> <li>Delay start</li> </ul>
 (Soak)	<ul style="list-style-type: none"> <li>All degree of soil</li> <li>Crockery and cutlery</li> </ul>	<ul style="list-style-type: none"> <li>Prewash</li> </ul>	<ul style="list-style-type: none"> <li>Delay start</li> </ul>
 (Machine care)	<ul style="list-style-type: none"> <li>No load</li> </ul>	<ul style="list-style-type: none"> <li>Prewash</li> <li>Wash(60°C)</li> <li>Rinse</li> <li>Rinse(70-72°C)</li> <li>Drying</li> </ul>	<ul style="list-style-type: none"> <li>Delay start</li> </ul>

1) With this programme you have the most efficient use of water and energy consumption for crockery and cutlery with normal soil. (This is the standard programme for test institutes).



## Consumption values

Programme	Drying phase	Available functions	Duration of programme (min)	Water consumption (litres/cycle)	Energy consumption (kWh/cycle)
AUTO	✓	 	89-174	10.3-16.9	0.930-1.470
	✓	 +  +  	195	13.9	1.650-1.720
ECO	✓	 +  +  	220	9.5	0.664
	✓	 +  +  	120	13.9	0.850-0.925
 =90'	✓	 +  +  	90	11.2	0.955-1.030
 =60'	✓	 +  +  	58	10.5	0.905
	-		30	10.3	0.560
	-		15	3.9	0.115
	✓		130	15.1	1.480-1.515

1. The pressure and the temperature of the water, the variations of the mains supply, the options and the quantity of dishes can change the values.
2. ECO programme is suitable to clean normally soiled tableware, and it is the most efficient programme in terms of its combined energy and water consumption. This programme is also used to assess compliance with the EU eco-design legislation.
3. Washing tableware in a household dishwasher usually consumes less energy and water in the use phase than hand dishwashing when the household dishwasher is used according to the manufacturer's instructions.
4. The values given for programmes other than the eco programme are indicative only.

**Information for test institutes**

To receive the necessary information for conducting performance tests (e.g. according to EN60436), send an email to:

**info.dishwasher@meicloud.com**

In your request, please include the product number code (PNC) found on the rating plate.

**Technical information (EN60436)**

Supplier name	IKEA of Sweden AB
Supplier address	IKEA of Sweden AB, Tulpanvägen 8, 343 81 Älmhult, Sweden
Product type	Dishwasher
Installation type	Built under
Dimensions (W x H x D)	60 x 82 x 58 cm
Rated capacity <sup>a)</sup> (ps)	16 <sup>b)</sup>
Energy efficiency class <sup>a)</sup>	B

EEI <sup>a)</sup>	37,9
Cleaning performance index <sup>a)</sup>	1,125
Drying performance index <sup>a)</sup>	1,065
Energy consumption per cycle <sup>c)</sup>	0,664 kWh
Water consumption per cycle <sup>d)</sup>	9,5 litres
Program duration <sup>a)</sup>	3:40 (h:min)
Airborne acoustical noise emission <sup>a)</sup>	42 dB(A)
Airborne acoustical noise emission class <sup>a)</sup>	B
Off-mode	N/A
Standby mode	0,49 W
Delay start	1,00 W

a) For the eco program.

b) The maximum number of place settings to be washed is 16. Refer to examples of the load of the baskets at the begin of this quick guide. Correct loading will contribute to energy and water savings. The Dishes may not clean with incorrect loading.

c) Energy consumption in kWh per cycle, based on the eco programme using cold water fill. Actual energy consumption will depend on how the appliance is used.

d) Water consumption in litres per cycle, based on the eco program. Actual water consumption will depend on how the appliance is used and on the hardness of the water.

**i** The article number and serial number are shown on the rating plate on the internal right side of the appliance door.

Article Number

XXXXXXXX (8-digit code)



Serial No.:XXXXXXXX

Serial Number  
(8-digit code)

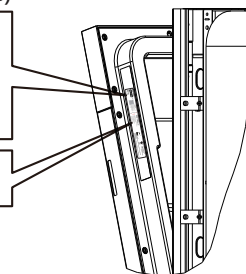

Picture for reference only

### Link to EU EPREL Database

The QR code on the energy label supplied with the appliance provides a web link to the registration of this appliance in the EU EPREL database. Keep the energy label for reference together with the user manual and all other documents provided with this appliance.

It is possible to find information related to the performance of the product in the EU EPREL database using the link <https://eprel.ec.europa.eu> and the model name and product number that you can find on the rating plate of the appliance. Refer to the chapter "Product description".

For more detailed information about the energy label, visit [www.theenergylabel.eu](http://www.theenergylabel.eu).

## Troubleshooting

If you encounter an issue with your appliance, check "Troubleshooting" chapter, in the full version of the User Manual available on: [www.ikea.com](http://www.ikea.com).

## Produktbeschreibung

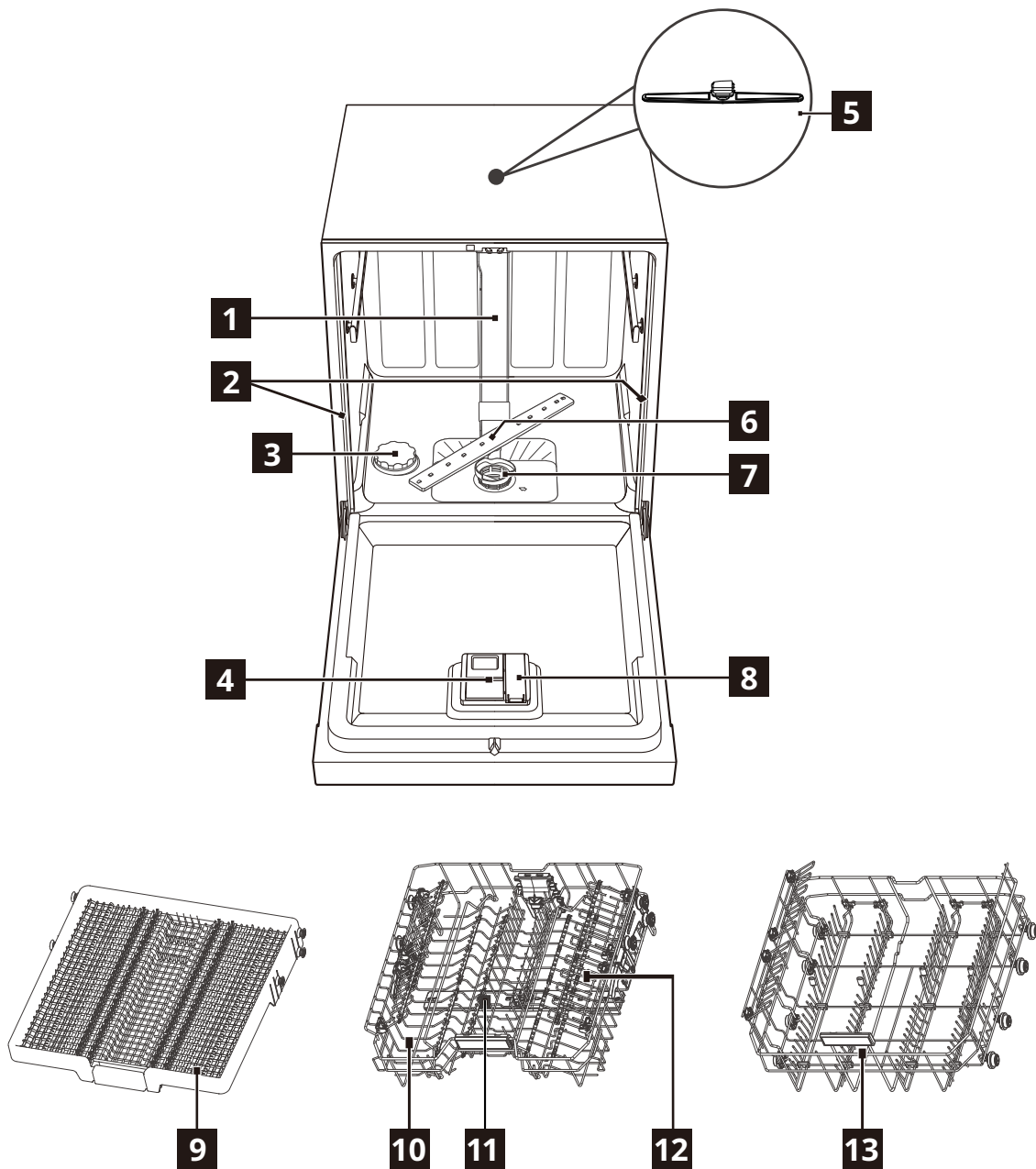

(Stellen Sie sicher, dass Sie die Gummikappe durch die Kunststoffkappe (2 x) ersetzen )

- |                                    |                                |
|------------------------------------|--------------------------------|
| <b>1</b> Innenrohr                 | <b>8</b> Klarspülerbehälter    |
| <b>2</b> Gummikappe                | <b>9</b> Besteckablage         |
| <b>3</b> Salzbehälter              | <b>10</b> Oberer Korb          |
| <b>4</b> Geschirrspülmittelspender | <b>11</b> Sprüharm oben        |
| <b>5</b> Oberer Sprüharm           | <b>12</b> Tassengestell        |
| <b>6</b> Unterer Sprüharm          | <b>13</b> Unterer Geschirrkorb |
| <b>7</b> Filterbaugruppe           |                                |

## Vor der ersten Verwendung

1. Vergewissern Sie sich, dass die Enthärtungsstufe Ihres Wasserenthärtungsmittels für die Wasserhärte Ihrer Wasserversorgung geeignet ist. Wenn nicht, passen Sie die Enthärtungsstufe Ihres Wasserenthärtungsmittels an.
  2. Füllen Sie den Salzbehälter.
  3. Füllen Sie den Klarspülerbehälter.
  4. Öffnen Sie den Wasserhahn des Wasserzulaufes.
  5. Starten Sie ein Programm, um Fertigungsrückstände zu entfernen, die sich noch im Gerät befinden können. Benutzen Sie kein Geschirrspülmittel und beladen Sie die Geschirrkörbe nicht.
- i** Nach dem Programmstart kann es bis zu 5 Minuten dauern, bis das Gerät das Harz im Wasserenthärter regeneriert hat. Während dieser Zeit scheint das Gerät nicht zu arbeiten, weil die Spülphase erst nach Abschluss der Regeneration beginnt. Die Waschphase beginnt erst nach Abschluss dieses Vorgangs. Dieser Vorgang wird regelmäßig wiederholt.

### Salzbehälter

- ⚠ VORSICHT!** Verwenden Sie grobes Salz, das für Geschirrspülmaschinen bestimmt ist. Feines Salz erhöht die Korrosionsgefahr.

Das Geschirrspülsalz wird verwendet, um das Harz im Wasserenthärter wieder zu regenerieren und gute Spülergebnisse im täglichen Gebrauch zu gewährleisten.

### Salzbehälter füllen

- i** Füllen Sie Salz nur dann nach, wenn die Salzanzeige (  ) leuchtet.

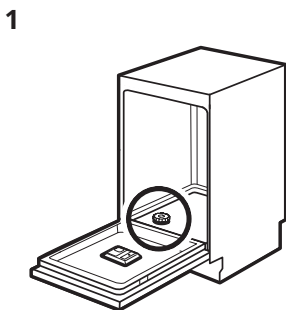

Finden Sie den Salzbehälter am Boden.

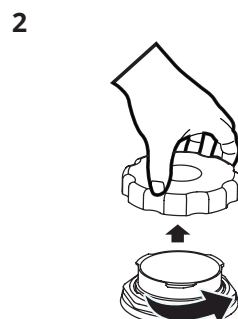

Entfernen Sie den Deckel des Salzbehälters.

3

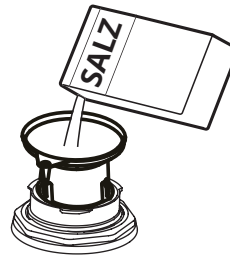

Setzen Sie den Trichter (falls im Lieferumfang enthalten) über die Öffnung des Salzbehälters und geben Sie dann 1,5 kg Geschirrspülmaschinensalz in den Behälter.

4

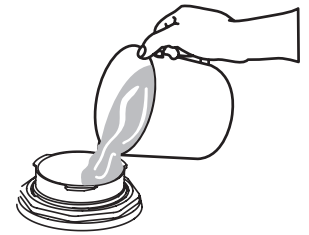

Füllen Sie den Salzbehälter bis zum maximalen Füllpegel mit Wasser.

5



Schrauben Sie den Deckel des Salzbehälters fest.

- ⚠ VORSICHT!** Beim Nachfüllen des Salzbehälters können Wasser und Geschirrspülsalz herausfließen. Starten Sie nach dem Befüllen des Salzbehälters umgehend ein Programm, um Korrosion vorzubeugen.

### Klarspülerbehälter füllen

1

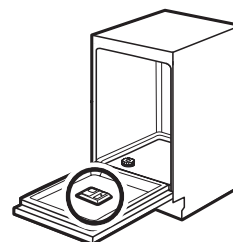

Finden Sie den Klarspülerbehälter an der Innenseite der Tür.

2

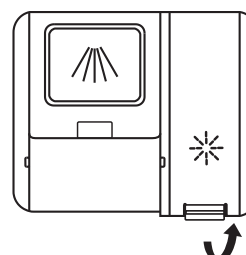

Entfernen Sie den Deckel des Klarspülerbehälters durch Anheben des Griffs.

3

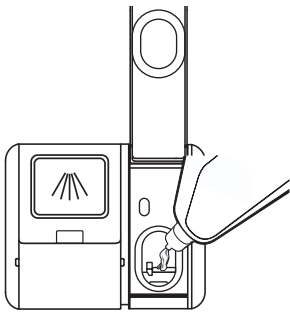

Füllen Sie den Klarspülerbehälter mit Klarspüler. Achten Sie darauf, den Behälter nicht zu überfüllen.

4

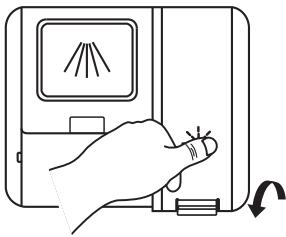



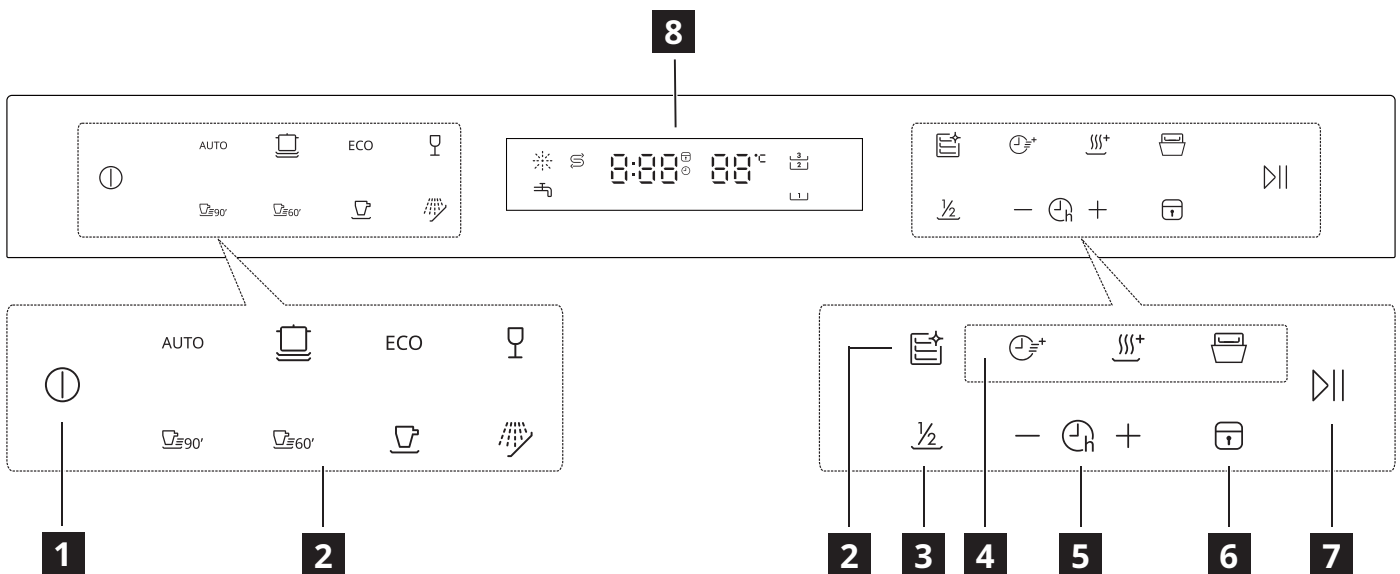

Schließen Sie den Deckel des Klarspülerbehälters durch Drücken nach unten.

**Bedienfeld**





- 1** Ein/Aus-Schalter
- 2** Programmtasten
- 3** Halbe Beladung
- 4** Funktionstasten (Schnellprogramm+ / Extratrocknen / Automatische Türöffnung)
- 5** Taste „+/-“ für Startverzögerung
- 6** Kindersicherungstaste
- 7** Start/Pause-Taste
- 8** LED-Display

Anzeigen	Beschreibung
	Anzeige für Klarspüler. Sie leuchtet, wenn sich nicht mehr genug Klarspülmittel im Klarspülerbehälter befindet.
	Salzanzeige. Sie leuchtet, wenn sich nicht mehr genug Salz im Salzbehälter befindet.

Anzeigen	Beschreibung
	Kindersicherungstaste Sie leuchtet, wenn die Kindersicherung aktiviert ist.
	Anzeige für oberes Gestell. Wenn diese Funktion ausgewählt ist, wird nur das Geschirr im oberen Gestell gespült. Das Sprühsystem für das untere Gestell funktioniert dann nicht.
	Anzeige für den Wasserhahn. Wenn sie leuchtet, ist der Wasserhahn nicht aufgedreht.
	Anzeige für das untere Gestell. Wenn diese Funktion ausgewählt ist, wird nur das Geschirr im unteren Gestell gespült. Das Sprühsystem für das obere Gestell funktioniert dann nicht.

### Tabelle mit den Programmen

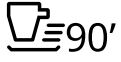
Programm	Verschmutzungsgrad / Art der Beladung	Programmphasen	Optionen
<b>AUTO</b> (Automatisch)	<ul style="list-style-type: none"> <li>Das Programm passt sich dem Grad der Verschmutzung automatisch an.</li> <li>Geschirr, Besteck, Töpfe und Pfannen</li> </ul>	<ul style="list-style-type: none"> <li>Vorreinigen (45 °C)</li> <li>Automatisches Reinigen (55 - 65 °C)</li> <li>Spülen</li> <li>Spülen</li> <li>Spülen (55 - 65 °C)</li> <li>Trocknen</li> </ul>	<ul style="list-style-type: none"> <li>Taste für automatische Türöffnung</li> <li>Verzögerter Start</li> </ul>
 (Hygiene 72 °C)	<ul style="list-style-type: none"> <li>Stark verschmutzt</li> <li>Geschirr, Besteck, Töpfe und Pfannen</li> </ul>	<ul style="list-style-type: none"> <li>Vorspülen</li> <li>Reinigen (72 °C)</li> <li>Spülen</li> <li>Spülen (65 - 72 °C)</li> <li>Trocknen</li> </ul>	<ul style="list-style-type: none"> <li>Schnellprogramm+</li> <li>Extratrocknen</li> <li>Taste für automatische Türöffnung</li> <li>Verzögerter Start</li> </ul>
<b>ECO</b> (Energiesparen) <sup>1)</sup>	<ul style="list-style-type: none"> <li>Normal verschmutzt</li> <li>Geschirr, Besteck und Pfannen</li> </ul>	<ul style="list-style-type: none"> <li>Reinigen (45 °C)</li> <li>Spülen</li> <li>Spülen (42 °C)</li> <li>Trocknen</li> </ul>	<ul style="list-style-type: none"> <li>Schnellprogramm+</li> <li>Extratrocknen</li> <li>Taste für automatische Türöffnung</li> <li>Verzögerter Start</li> </ul>
 (Empfindlich)	<ul style="list-style-type: none"> <li>Leicht verschmutzt</li> <li>Glas</li> </ul>	<ul style="list-style-type: none"> <li>Vorreinigen</li> <li>Reinigen (45 °C)</li> <li>Spülen</li> <li>Spülen (55 - 60 °C)</li> <li>Trocknen</li> </ul>	<ul style="list-style-type: none"> <li>Schnellprogramm+</li> <li>Extratrocknen</li> <li>Taste für automatische Türöffnung</li> <li>Verzögerter Start</li> </ul>
 (90 Min.)	<ul style="list-style-type: none"> <li>Normal verschmutzt</li> </ul>	<ul style="list-style-type: none"> <li>Reinigen (55 °C)</li> <li>Spülen</li> <li>Spülen (60 - 65 °C)</li> <li>Trocknen</li> </ul>	<ul style="list-style-type: none"> <li>Taste für automatische Türöffnung</li> <li>Verzögerter Start</li> <li>Schnellprogramm+</li> <li>Extratrocknen</li> </ul>

Programm	Verschmutzungsgrad / Art der Beladung	Programmphasen	Optionen
(58 Min.)	<ul style="list-style-type: none"> <li>• Normal verschmutzt</li> </ul>	<ul style="list-style-type: none"> <li>• Reinigen (60 °C)</li> <li>• Spülen</li> <li>• Spülen (55 °C)</li> <li>• Trocknen</li> </ul>	<ul style="list-style-type: none"> <li>• Schnellprogramm+</li> <li>• Extratrocknen</li> <li>• Taste für automatische Türöffnung</li> <li>• Verzögerter Start</li> </ul>
(Schnell)	<ul style="list-style-type: none"> <li>• Leicht verschmutzt</li> <li>• Geschirr und Besteck</li> </ul>	<ul style="list-style-type: none"> <li>• Reinigen (45 °C)</li> <li>• Spülen</li> <li>• Spülen (45 °C)</li> </ul>	<ul style="list-style-type: none"> <li>• Verzögerter Start</li> </ul>
(Einweichen)	<ul style="list-style-type: none"> <li>• Verschmutzungen jeglicher Art</li> <li>• Geschirr und Besteck</li> </ul>	<ul style="list-style-type: none"> <li>• Vorreinigen</li> </ul>	<ul style="list-style-type: none"> <li>• Verzögerter Start</li> </ul>
(Pflege der Maschine)	<ul style="list-style-type: none"> <li>• Nicht beladen</li> </ul>	<ul style="list-style-type: none"> <li>• Vorreinigen</li> <li>• Reinigen (60 °C)</li> <li>• Spülen</li> <li>• Spülen (70 - 72 °C)</li> <li>• Trocknen</li> </ul>	<ul style="list-style-type: none"> <li>• Verzögerter Start</li> </ul>

1) Dieses Programm bietet Ihnen hinsichtlich des Wasser- und Energieverbrauchs die höchste Effizienz für Geschirr und Besteck mit normaler Verschmutzung. (Dies ist das Standardprogramm für Prüfinstitute.)

**Verbrauchswerte**

Programm	Trocknungsphase	Verfügbare Funktionen	Programmdauer (Min.)	Wasserverbrauch (Liter/Zyklus)	Energieverbrauch (kWh/Zyklus)
AUTO	✓		89 - 174	10,3 - 16,9	0,930 - 1,470
	✓		195	13,9	1,650 - 1,720
ECO	✓		220	9,5	0,664
	✓		120	13,9	0,850 - 0,925
	✓		90	11,2	0,955 - 1,030
	✓		58	10,5	0,905
	-		30	10,3	0,560
	-		15	3,9	0,115
	✓		130	15,1	1,480 - 1,515

1. Der Druck und die Temperatur des Wassers, die Schwankungen des Versorgungsnetzes, die Optionen und die Menge des Geschirrs können die Werte beeinflussen.
2. Das Energiesparprogramm ist für das Spülen von normal verschmutztem Geschirr geeignet und ist bezüglich des Energie- und Wasserverbrauchs das effizienteste Programm. Dieses Programm wird auch für die Beurteilung der Übereinstimmung mit der EU-Ökodesign-Richtlinie verwendet.

Besuchen Sie für das Herunterladen der vollständigen Bedienungsanleitung [www.ikea.com](http://www.ikea.com).

3. Wenn der Geschirrspüler gemäß den Anweisungen des Herstellers benutzt wird, verbraucht das Spülen des Geschirrs in einem Haushaltsgeschirrspüler in der Benutzungsphase für gewöhnlich weniger Wasser und Energie als das Spülen per Hand.
4. Die für andere Programme als das Eco-Programm angegebenen Werte sind nur Richtwerte.

#### Hinweise für Prüfinstitute

Um die notwendigen Daten zur Durchführung von Leistungstests (z. B. nach EN60436) zu erhalten, senden Sie eine E-Mail an:

**info.dishwasher@meicloud.com**

Geben Sie in Ihrer Anfrage den Produktnummerncode (PNC) an, der sich auf dem Typenschild befindet.

#### Technische Daten (EN60436)

Name des Lieferanten	IKEA of Sweden AB
Adresse des Lieferanten	IKEA of Sweden AB, Tulpanvägen 8, 343 81 Älmhult, Schweden
Produkttyp	Geschirrspülmaschine
Installationstyp	Unterbau
Abmessungen (B x H x T)	60 x 82 x 58 cm
Maßgedecke <sup>a)</sup>	16 <sup>b)</sup>
Energieeffizienzklasse <sup>a)</sup>	B
EEI <sup>a)</sup>	37,9
Reinigungsleistungsindex <sup>a)</sup>	1,125
Trocknungsleistungsindex <sup>a)</sup>	1,065
Energieverbrauch pro Zyklus <sup>c)</sup>	0,664 kWh
Wasserverbrauch pro Zyklus <sup>d)</sup>	9,5 Liter
Programmdauer <sup>a)</sup>	3:40 (h:min)
Luftschallemission <sup>a)</sup>	42 dB (A)
Luftschallemissionsklasse <sup>a)</sup>	B
Ausgeschaltet	-
Standby Betrieb	0,49 W
Verzögerter Start	1,00 W

a) Für das ECO-Programm.

b) Die maximale Anzahl der Tischgedecke, die gereinigt werden können, ist 16. Beispiele für die Beladung der Körbe finden Sie am Anfang dieser Schnellanleitung. Korrektes Beladen trägt zum Energie- und Wassersparen bei. Bei falscher Beladung wird das Geschirr möglicherweise nicht sauber.

c) Energieverbrauch in kWh pro Zyklus, basierend auf dem ECO-Programm unter Verwendung von Kaltwasser. Der tatsächliche Energieverbrauch hängt davon ab, wie das Gerät verwendet wird.

d) Wasserverbrauch in Liter pro Zyklus, basierend auf dem ECO-Programm. Der tatsächliche Wasserverbrauch hängt davon ab, wie das Gerät verwendet wird und von der Wasserhärte.



- i** Die Artikelnummer und die Seriennummer sind auf dem Typenschild an der rechten Innenseite der Gerätetür.



Abbildung dient nur als Referenz

### Link zur EU-Produktdatenbank EPREL

Der QR-Code auf der Energieverbrauchskennzeichnung des Geräts enthält einen Weblink, über den die Registrierung des Geräts in der EPREL-Datenbank der EU eingesehen werden kann. Bewahren Sie die Energieverbrauchskennzeichnung zusammen mit der Bedienungsanleitung und allen weiteren dem Gerät beiliegenden Unterlagen zum späteren Nachschlagen sicher auf.

Durch das Aufrufen des Links „<https://eprel.ec.europa.eu>“ und die anschließende Eingabe der Modellbezeichnung und der Produktkennziffer, die Sie auf dem Typenschild des Geräts finden, können Sie in der EPREL-Datenbank der EU Informationen über die Leistung und den Stromverbrauch des Produkts finden. Im Abschnitt „Produktbeschreibung“ ist alles Weitere dazu aufgeführt.

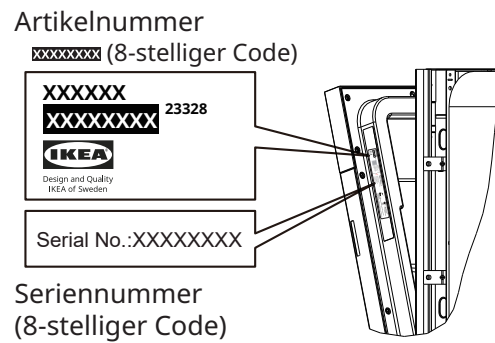
Weitere Informationen zur Energieverbrauchskennzeichnung finden Sie unter [www.theenergylabel.eu](http://www.theenergylabel.eu).

### Problembesehung

Sollten Sie ein Problem mit Ihrem Produkt haben, besuchen Sie die Website „[www.ikea.com](http://www.ikea.com)“ und lesen Sie sich den in der vollständigen Version der Bedienungsanleitung enthaltenen Abschnitt „Problembesehung“ durch.

## Description du produit

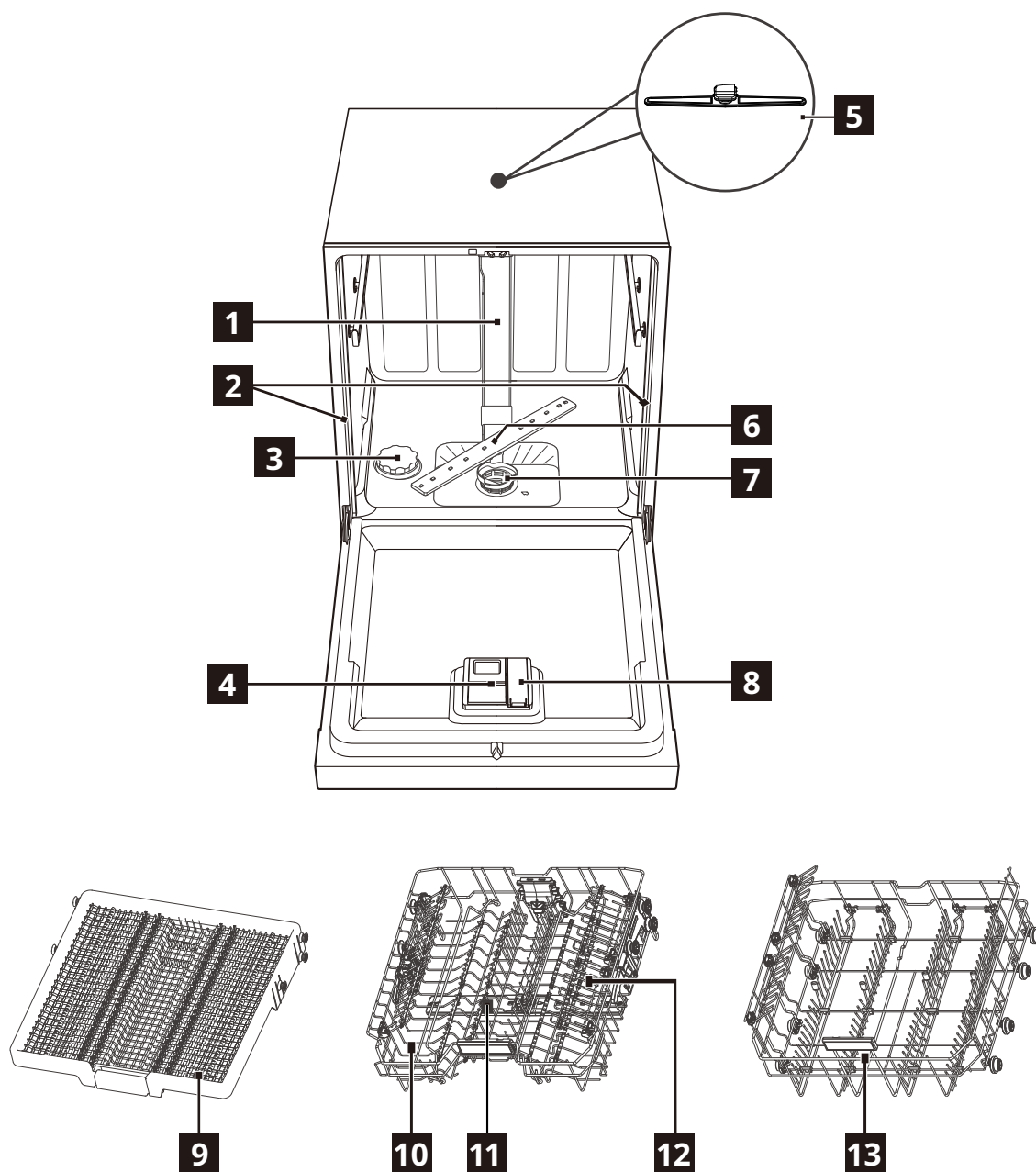

(Assurez-vous de remettre le bouchon en caoutchouc en place avec le bouchon en plastique  x 2)

- |                                    |   |
|------------------------------------|---|
| <b>1</b> Tuyau intérieur           | <b>8</b> Distributeur de produit de rinçage |
| <b>2</b> Bouchon en caoutchouc     | <b>9</b> Porte-couverts                     |
| <b>3</b> Réservoir de sel          | <b>10</b> Panier supérieur                  |
| <b>4</b> Distributeur de détergent | <b>11</b> Bras gicleur supérieur            |
| <b>5</b> Bras gicleur supérieur    | <b>12</b> Porte-tasses                      |
| <b>6</b> Bras gicleur inférieur    | <b>13</b> Panier inférieur                  |
| <b>7</b> Ensemble filtre           |   |

## Avant la première utilisation

1. Assurez-vous que le niveau actuel de l'adoucisseur d'eau correspond à la dureté de l'eau. Autrement, réglez le niveau de l'adoucisseur d'eau.
2. Remplissez le réservoir de sel.
3. Remplissez le distributeur de produit de rinçage.
4. Ouvrez le robinet d'eau.
5. Démarrez un programme pour éliminer les résidus de traitement qui peuvent encore se trouver à l'intérieur de l'appareil. N'utilisez pas de détergent et ne chargez pas les paniers.

**i** Après le démarrage d'un programme, il peut s'écouler jusqu'à 5 minutes avant que l'appareil ne recharge la résine dans l'adoucisseur d'eau. Il semble que l'appareil ne fonctionne pas. La phase de lavage démarre uniquement une fois cette procédure terminée. La procédure est répétée régulièrement.

### Réservoir de sel

**⚠ ATTENTION !** Utilisez du gros sel conçu pour les lave-vaisselle uniquement. Le sel fin augmente le risque de corrosion.

Le sel sert à recharger la résine dans l'adoucisseur d'eau pour assurer de bons résultats de lavage dans le cadre d'une utilisation quotidienne.

### Remplir le réservoir de sel

**i** Remplissez le réservoir de sel uniquement lorsque le voyant de sel (S) s'allume.

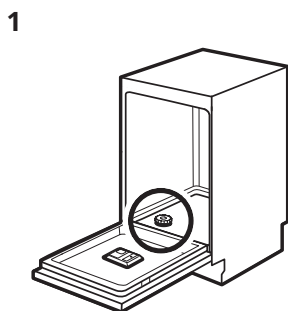

Trouvez le réservoir de sel au bas de l'appareil.

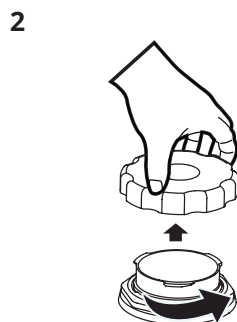

Retirez le bouchon du réservoir de sel.

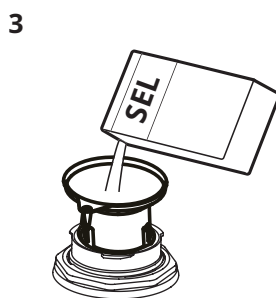

Placez l'entonnoir (le cas échéant) sur l'ouverture du réservoir de sel, puis versez 1,5 kg de sel de lave-vaisselle dans le réservoir.

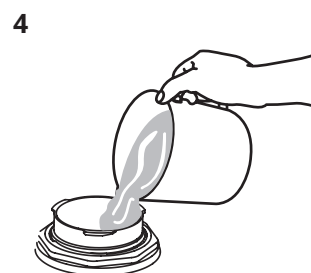

Remplissez le réservoir de sel jusqu'au niveau maximal avec de l'eau.



Fermez bien le bouchon du réservoir de sel.

**⚠ ATTENTION !** De l'eau et du sel peuvent sortir du réservoir de sel lorsque vous le remplissez. Après avoir rempli le conteneur de sel, démarrez immédiatement un programme pour éviter la corrosion.

### Remplir le distributeur de produit de rinçage

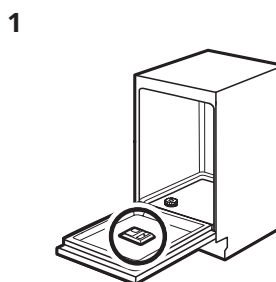

Trouvez le distributeur de produit de rinçage à l'intérieur de la porte.

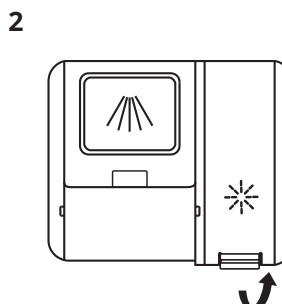

Retirez le bouchon du réservoir du produit de rinçage en levant la poignée.

3

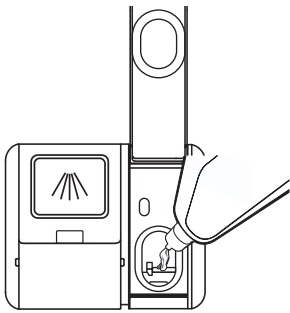

Remplissez le réservoir de produit de rinçage avec du produit de rinçage. Veillez à ne pas trop le remplir.

4

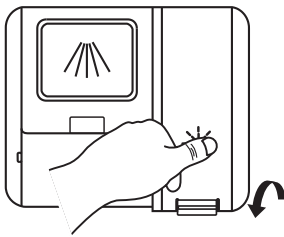



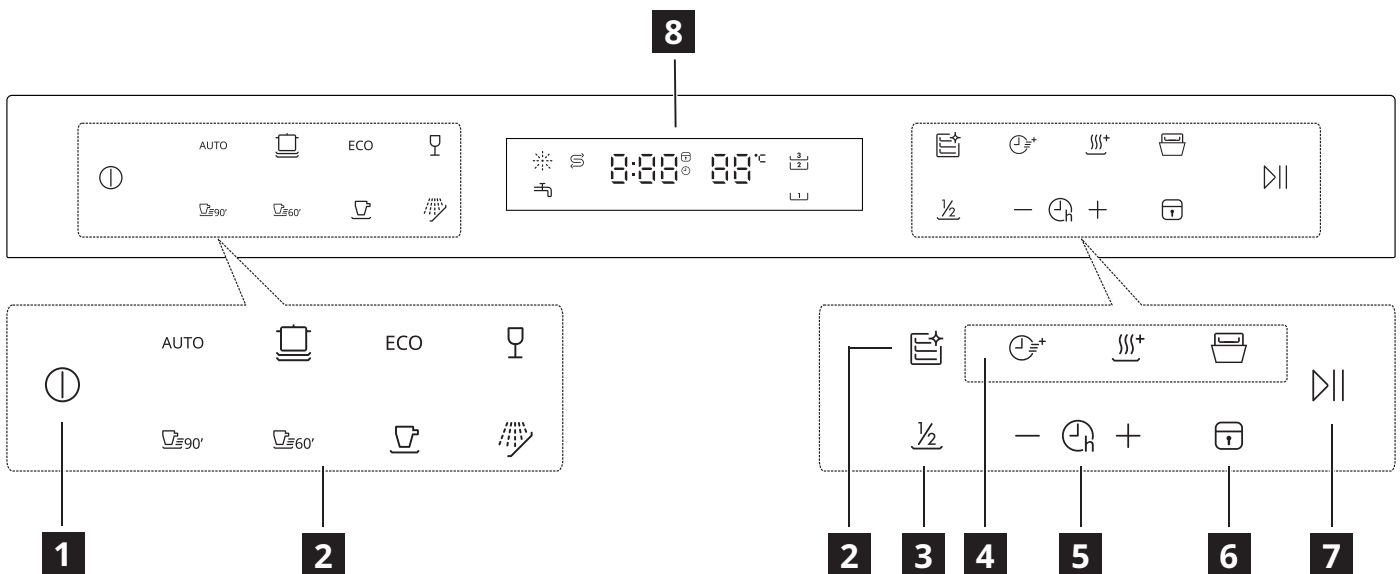

Fermez le bouchon du réservoir du produit de rinçage en appuyant sur la poignée.

## Bandeau de commande









- 1** Bouton marche/arrêt
- 2** Boutons de programme
- 3** Demi-charge
- 4** Boutons de fonction (Vitesse turbo +/Séchage supplémentaire/Ouverture automatique de la porte)
- 5** Bouton de démarrage différé +/-
- 6** Bouton de sécurité enfants
- 7** Bouton de démarrage/pause
- 8** Écran LED

Voyants	Description
	Voyant de produit de rinçage. Il est toujours allumé lorsque le distributeur de produit de rinçage doit être rempli.
	Voyant de sel. Il est toujours allumé lorsque le réservoir de sel doit être rempli.

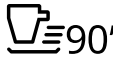
Voyants	Description
	Voyant de sécurité enfants. Il s'allume lorsque la fonction de sécurité enfants est activée.
	Voyant du panier supérieur. Si cette option est sélectionnée, seule la vaisselle du panier supérieur est lavée. Le système gicleur inférieur n'est pas utilisé.
	Voyant du robinet d'eau. S'il est allumé, le robinet d'eau n'est pas ouvert.
	Voyant du panier inférieur. Si cette option est sélectionnée, seule la vaisselle du panier inférieur est lavée. Le système gicleur supérieur n'est pas utilisé.













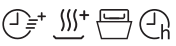
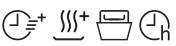

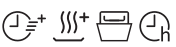
## Tableau des programmes

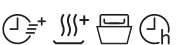
Programme	Degré de saleté/ Type de charge	Phases du programme	Options
<b>AUTO</b> (Auto)	<ul style="list-style-type: none"> <li>Le programme s'adapte à tous les degrés de saleté.</li> <li>Vaisselle, couverts, casseroles et poêles</li> </ul>	<ul style="list-style-type: none"> <li>Prélavage (45 °C)</li> <li>Lavage automatique (55 à 65 °C)</li> <li>Rinçage</li> <li>Rinçage</li> <li>Rinçage (55 à 65 °C)</li> <li>Séchage</li> </ul>	<ul style="list-style-type: none"> <li>Ouverture automatique de la porte</li> <li>Démarrage différé</li> </ul>
 (Hygiène 72 °C)	<ul style="list-style-type: none"> <li>Saleté importante</li> <li>Vaisselle, couverts, casseroles et poêles</li> </ul>	<ul style="list-style-type: none"> <li>Prélavage</li> <li>Lavage (72 °C)</li> <li>Rinçage</li> <li>Rinçage (65 à 72 °C)</li> <li>Séchage</li> </ul>	<ul style="list-style-type: none"> <li>Vitesse turbo +</li> <li>Séchage supplémentaire</li> <li>Ouverture automatique de la porte</li> <li>Démarrage différé</li> </ul>
<b>ECO</b> (ÉCO) <sup>1)</sup>	<ul style="list-style-type: none"> <li>Saleté normale</li> <li>Vaisselle, couverts et casseroles</li> </ul>	<ul style="list-style-type: none"> <li>Lavage (45 °C)</li> <li>Rinçage</li> <li>Rinçage (42 °C)</li> <li>Séchage</li> </ul>	<ul style="list-style-type: none"> <li>Vitesse turbo +</li> <li>Séchage supplémentaire</li> <li>Ouverture automatique de la porte</li> <li>Démarrage différé</li> </ul>
 (Délicat)	<ul style="list-style-type: none"> <li>Saleté légère</li> <li>Verre</li> </ul>	<ul style="list-style-type: none"> <li>Prélavage</li> <li>Lavage (45 °C)</li> <li>Rinçage</li> <li>Rinçage (55 à 60 °C)</li> <li>Séchage</li> </ul>	<ul style="list-style-type: none"> <li>Vitesse turbo +</li> <li>Séchage supplémentaire</li> <li>Ouverture automatique de la porte</li> <li>Démarrage différé</li> </ul>
 (90 min)	<ul style="list-style-type: none"> <li>Saleté normale</li> </ul>	<ul style="list-style-type: none"> <li>Lavage (55 °C)</li> <li>Rinçage</li> <li>Rinçage (60 à 65 °C)</li> <li>Séchage</li> </ul>	<ul style="list-style-type: none"> <li>Ouverture automatique de la porte</li> <li>Démarrage différé</li> <li>Vitesse turbo +</li> <li>Séchage supplémentaire</li> </ul>

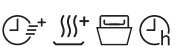
Programme	Degré de saleté/ Type de charge	Phases du programme	Options
 (58 min)	<ul style="list-style-type: none"> <li>Saleté normale</li> </ul>	<ul style="list-style-type: none"> <li>Lavage (60 °C)</li> <li>Rinçage</li> <li>Rinçage (55 °C)</li> <li>Séchage</li> </ul>	<ul style="list-style-type: none"> <li>Vitesse turbo +</li> <li>Séchage supplémentaire</li> <li>Ouverture automatique de la porte</li> <li>Démarrage différé</li> </ul>
 (Rapide)	<ul style="list-style-type: none"> <li>Saleté légère</li> <li>Vaisselle et couverts</li> </ul>	<ul style="list-style-type: none"> <li>Lavage (45 °C)</li> <li>Rinçage</li> <li>Rinçage (45 °C)</li> </ul>	<ul style="list-style-type: none"> <li>Démarrage différé</li> </ul>
 (Trempage)	<ul style="list-style-type: none"> <li>Tous les degrés de saleté</li> <li>Vaisselle et couverts</li> </ul>	<ul style="list-style-type: none"> <li>Prélavage</li> </ul>	<ul style="list-style-type: none"> <li>Démarrage différé</li> </ul>
 (Entretien de la machine)	<ul style="list-style-type: none"> <li>Pas de charge</li> </ul>	<ul style="list-style-type: none"> <li>Prélavage</li> <li>Lavage (60 °C)</li> <li>Rinçage</li> <li>Rinçage (70 à 72 °C)</li> <li>Séchage</li> </ul>	<ul style="list-style-type: none"> <li>Démarrage différé</li> </ul>

1) Ce programme vous permet d'utiliser l'eau et l'électricité de la manière la plus efficace possible pour la vaisselle et les couverts avec une saleté normale. (Il s'agit du programme standard pour les instituts de contrôle.)

#### Valeurs de consommation

Programme	Phase de séchage	Fonctions disponibles	Durée du programme (min)	Consommation d'eau (litres/cycle)	Consommation d'énergie (kW h/cycle)
AUTO	✓		89 à 174	10,3 à 16,9	0,930 à 1,470
	✓		195	13,9	1,650 à 1,720
ECO	✓		220	9,5	0,664
	✓		120	13,9	0,850 à 0,925
	✓		90	11,2	0,955 à 1,030
	✓		58	10,5	0,905
	-		30	10,3	0,560
	-		15	3,9	0,115
	✓		130	15,1	1,480 à 1,515

- La pression et la température de l'eau, les variations de l'alimentation secteur, les options et la quantité de vaisselle peuvent modifier les valeurs.
- Le programme ÉCO est adapté au nettoyage de la vaisselle avec un niveau de saleté normal et il est le plus efficace en matière de consommation combinée d'énergie et d'eau. Ce programme permet également d'évaluer la conformité à la législation européenne sur l'écoconception.

3. Le lavage de la vaisselle dans un lave-vaisselle domestique consomme généralement moins d'énergie et d'eau en phase d'utilisation que le lavage à la main lorsque le lave-vaisselle domestique est utilisé conformément aux instructions du fabricant.
4. Les valeurs données pour les programmes autres que le programme ÉCO sont données uniquement à titre indicatif.

### Informations pour les instituts de contrôle

Pour recevoir les informations nécessaires à la réalisation des tests de performance (par exemple selon la norme EN60436), envoyez un courriel à :

**info.dishwasher@meicloud.com**

Dans votre demande, veuillez indiquer le code du numéro de produit (PNC) figurant sur la plaque signalétique.

### Informations techniques (EN60436)

Nom du fournisseur	IKEA of Sweden AB
Adresse du fournisseur	IKEA of Sweden AB, Tulpanvägen 8, 343 81 Älmhult, Suède
Type de produit	Lave-vaisselle
Type d'installation	Encastrement bas
Dimensions (L x H x P)	60 x 82 x 58 cm
Capacité nominale <sup>a)</sup> (ps)	16 <sup>b)</sup>
Classe d'efficacité énergétique <sup>a)</sup>	B
EEI <sup>a)</sup>	37,9
Indice de performance de nettoyage <sup>a)</sup>	1,125
Indice de performance de séchage <sup>a)</sup>	1,065
Consommation d'énergie par cycle <sup>c)</sup>	0,664 kW h
Consommation d'eau par cycle <sup>d)</sup>	9,5 litres
Durée du programme <sup>a)</sup>	3:40 (h:min)
Émission de bruit aérien <sup>a)</sup>	42 dB (A)
Classe d'émission de bruit aérien <sup>a)</sup>	B
Mode éteint	N/D
Mode veille	0,49 W
Démarrage différé	1,00 W

a) Pour le programme ÉCO.

b) Le nombre maximal de couverts à laver est de 16. Reportez-vous aux exemples de chargement des paniers au début de ce guide rapide. Un chargement correct permet de réaliser des économies d'énergie et d'eau. La vaisselle peut ne pas se nettoyer si elle n'est pas chargée correctement.

c) Consommation d'énergie en kW h par cycle, sur la base du programme ÉCO et en utilisant le remplissage en eau froide. La consommation d'énergie réelle dépendra de l'utilisation de l'appareil.

d) Consommation d'eau en litres par cycle, sur la base du programme ÉCO. La consommation d'eau réelle dépendra de la façon dont l'appareil est utilisé et de la dureté de l'eau.

- i** Le numéro de l'article et le numéro de série sont indiqués sur la plaque signalétique située sur le côté intérieur droit de la porte de l'appareil.

Numéro d'article  
XXXXXX (code à 8 chiffres)



Serial No.:XXXXXXXX

Numéro de série  
(code à 8 chiffres)

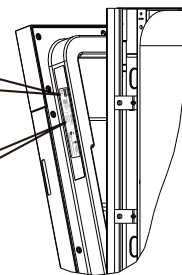

Illustration à titre de référence uniquement

### Lien vers la base de données EPREL de l'UE

Le code QR figurant sur l'étiquette énergétique fournie avec l'appareil fournit un lien Internet vers l'enregistrement de cet appareil dans la base de données EPREL de l'UE. Conservez l'étiquette énergétique pour référence avec le manuel d'utilisation et tous les autres documents fournis avec cet appareil.

Il est possible de trouver des informations relatives aux performances du produit dans la base de données EPREL de l'UE en utilisant le lien <https://eprel.ec.europa.eu> avec le nom du modèle et le numéro du produit que vous trouverez sur la plaque signalétique de l'appareil. Voir le chapitre « Description du produit ».

Pour obtenir des informations plus détaillées sur l'étiquette énergétique, consultez le site [www.theenergylabel.eu](http://www.theenergylabel.eu).

### Dépannage

Si vous rencontrez un problème avec votre appareil, consultez le chapitre « Dépannage » dans la version complète du manuel de l'utilisateur disponible sur : [www.ikea.com](http://www.ikea.com).



## Descrizione del prodotto

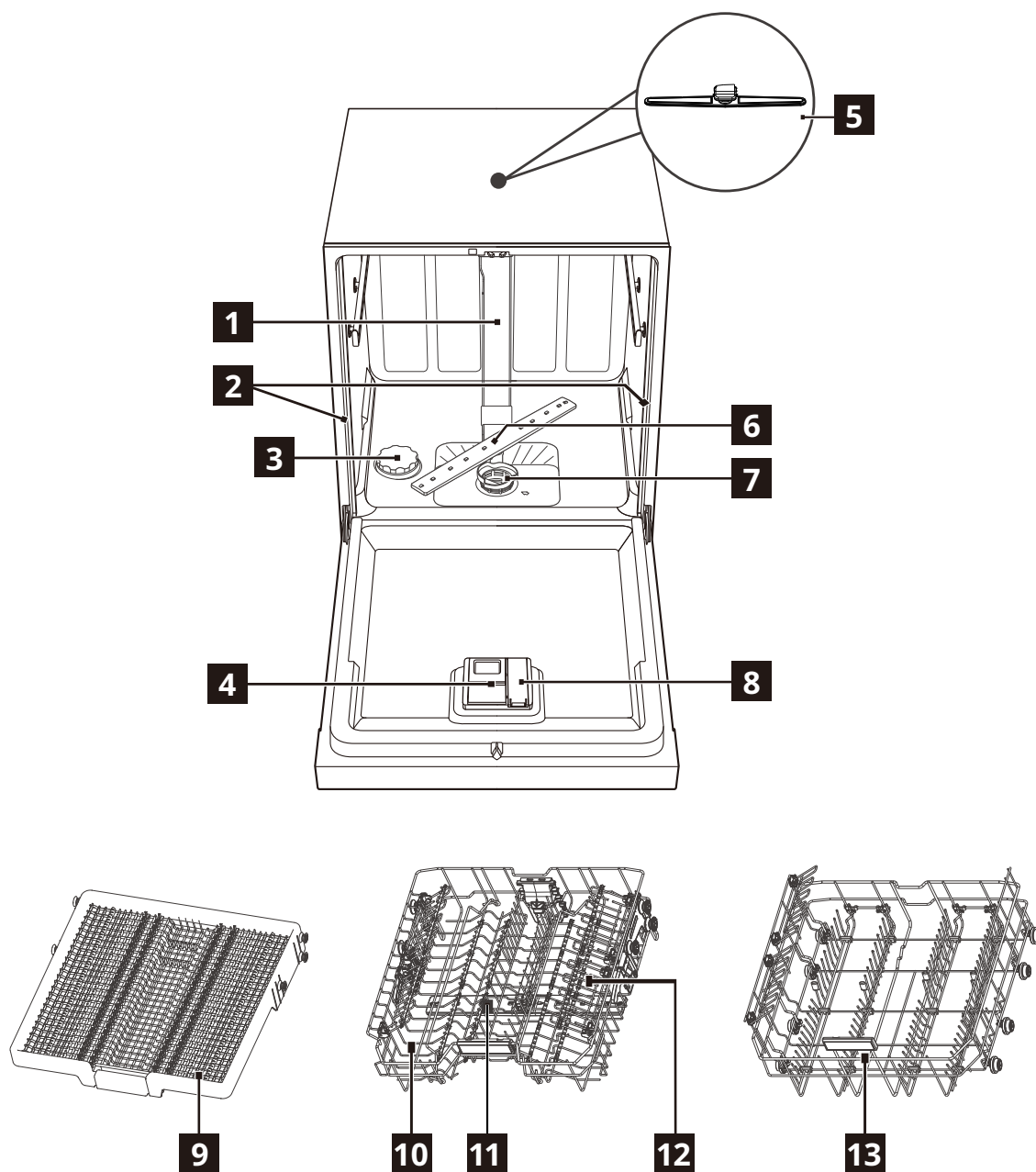

(Assicurarsi di sostituire il tappo di gomma con il tappo di plastica  x2)

- |                                       |  |
|---------------------------------------|--|
| <b>1</b> Tubo interno                 | <b>8</b> Contenitore brillantante      |
| <b>2</b> Cappuccio in gomma           | <b>9</b> Ripiano per posate            |
| <b>3</b> Contenitore del sale         | <b>10</b> Cestello superiore           |
| <b>4</b> Vaschetta detersivo          | <b>11</b> Braccio irroratore superiore |
| <b>5</b> Braccio irroratore superiore | <b>12</b> Ripiano portabicchieri       |
| <b>6</b> Braccio irroratore inferiore | <b>13</b> Cestello inferiore           |
| <b>7</b> Gruppo filtrante             |  |

## Prima del primo utilizzo

**1. Assicurarsi che l'attuale livello del decalcificatore sia adeguato alla durezza dell'acqua. In caso contrario, regolare il livello del decalcificatore.**

2. Riempire il contenitore del sale.
3. Riempire il contenitore del brillantante.
4. Aprire il rubinetto dell'acqua.
5. Avviare un programma per rimuovere eventuali residui rimasti all'interno della lavastoviglie. Non utilizzare il detersivo e non caricare i cestelli.

- i** Dopo l'avvio del programma, la lavastoviglie può impiegare fino a 5 minuti per ricaricare la resina nel decalcificatore. Sembra che la lavastoviglie non funzioni. La fase di lavaggio si avvia solo al termine di questa procedura. Questa procedura deve essere ripetuta periodicamente.

### Contenitore del sale

- ⚠ ATTENZIONE!** Utilizzare unicamente sale grosso specifico per lavastoviglie. Il sale fine aumenta il rischio di corrosione.

Il sale serve per ricaricare la resina nel decalcificatore e garantire buoni risultati di lavaggio per un uso quotidiano.

### Riempimento del contenitore del sale

- i** Riempire il contenitore del sale solo quando l'indicatore corrispondente (S) si accende.

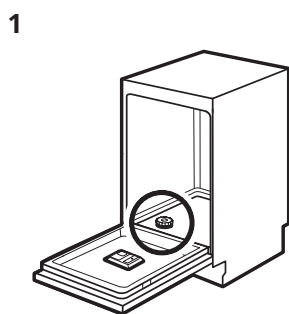

Individuare il contenitore del sale nella base della lavastoviglie.

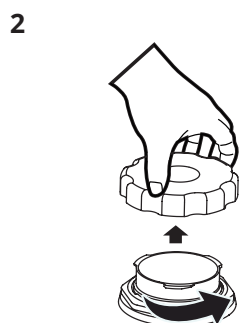

Rimuovere il coperchio del contenitore del sale.

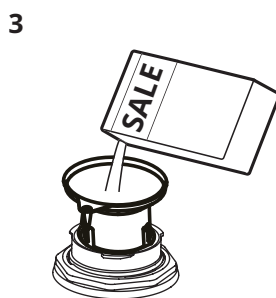

Posizionare l'imbutto (se fornito in dotazione) sull'apertura del contenitore del sale e versare 1,5 kg di sale all'interno.



Riempire il contenitore del sale al livello massimo con l'acqua.



Chiudere bene il coperchio del contenitore del sale.

- ⚠ ATTENZIONE!** L'acqua e il sale possono fuoriuscire dal contenitore del sale durante il riempimento. Dopo aver riempito il contenitore del sale, avviare immediatamente un programma per evitare il rischio di corrosione.

### Riempimento del contenitore del brillantante

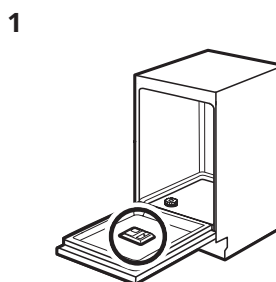

Individuare il contenitore del brillantante sul lato interno dello sportello.

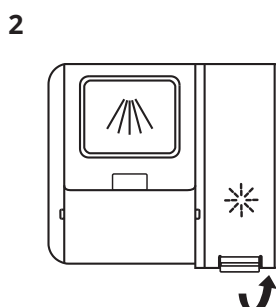

Rimuovere il tappo del serbatoio del brillantante sollevando la maniglia.

3

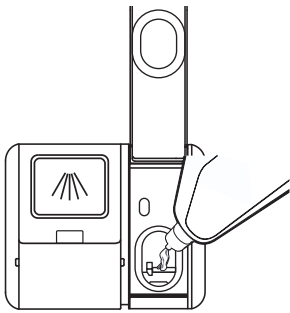

Riempire il contenitore del brillantante con il brillantante. Fare attenzione a non riempirlo eccessivamente.

4

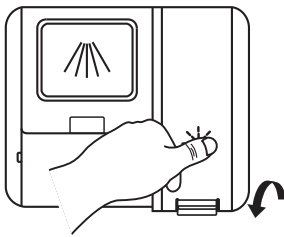

Chiudere il tappo del serbatoio del brillantante premendolo verso il basso.

**Pannello di controllo**

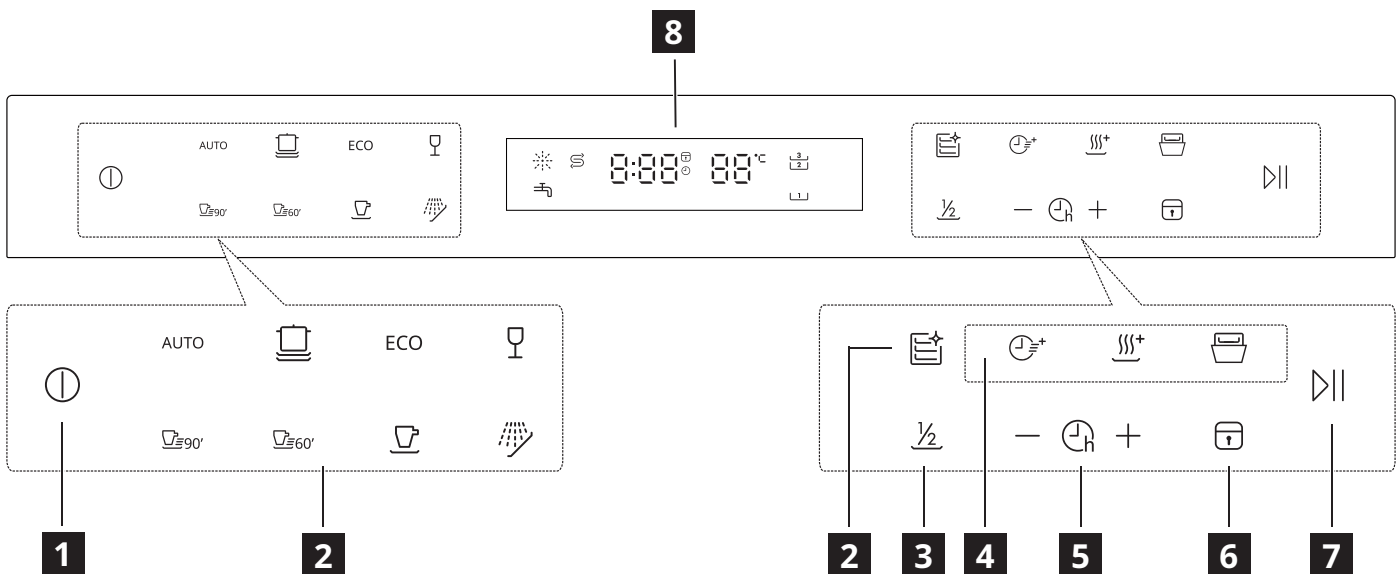

**1** Pulsante di accensione/spengimento

**2** Pulsanti dei programmi

**3** Mezzo carico

**4** Tasti funzione (Velocità turbo + / Asciugatura extra / Apertura automatica dello sportello)





**5** Pulsante ritardo +/-

**6** Pulsante di blocco per bambini



**7** Pulsante di avvio/pausa





**8** Display LED

Indicatori	Descrizione
	Indicatore del brillantante. Rimane acceso quando la vaschetta di erogazione del brillantante deve essere riempita.
	Indicatore del sale. Rimane acceso quando il contenitore del sale deve essere riempito.

Indicatori	Descrizione
	Indicatore di blocco per bambini. Si accende quando viene attivata la funzione di blocco per bambini.
	Indicatore del cestello superiore. Quando viene selezionato, vengono lavate solo le stoviglie nel cestello superiore. Il sistema di irrorazione del cestello inferiore non funziona.
	Indicatore del rubinetto dell'acqua. Quando è acceso, significa che il rubinetto dell'acqua non è aperto.
	Indicatore del cestello inferiore. Quando viene selezionato, vengono lavate solo le stoviglie nel cestello inferiore. Il sistema di irrorazione del cestello superiore non funziona.













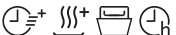
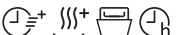

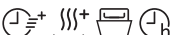
### Tabella dei programmi

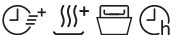
Programma	Grado di sporco / Tipo di carico	Fasi del programma	Opzioni
<b>AUTO</b> (Auto)	<ul style="list-style-type: none"> <li>Questo programma si adatta a tutti i gradi di sporco.</li> <li>Piatti, posate, pentole e padelle</li> </ul>	<ul style="list-style-type: none"> <li>Prelavaggio (45 °C)</li> <li>Autolavaggio (55-65 °C)</li> <li>Risciacquo</li> <li>Risciacquo</li> <li>Risciacquo (55-65 °C)</li> <li>Asciugatura</li> </ul>	<ul style="list-style-type: none"> <li>Apertura automatica dello sportello</li> <li>Modalità avvio ritardato</li> </ul>
 (Igienizzante 72 °C)	<ul style="list-style-type: none"> <li>Sporco ostinato</li> <li>Piatti, posate, pentole e padelle</li> </ul>	<ul style="list-style-type: none"> <li>Prelavaggio</li> <li>Lavaggio (72 °C)</li> <li>Risciacquo</li> <li>Risciacquo (65-72 °C)</li> <li>Asciugatura</li> </ul>	<ul style="list-style-type: none"> <li>Velocità turbo +</li> <li>Asciugatura extra</li> <li>Apertura automatica dello sportello</li> <li>Modalità avvio ritardato</li> </ul>
<b>ECO</b> (ECO) <sup>1)</sup>	<ul style="list-style-type: none"> <li>Sporco normale</li> <li>Stoviglie, posate e padelle</li> </ul>	<ul style="list-style-type: none"> <li>Lavaggio (45 °C)</li> <li>Risciacquo</li> <li>Risciacquo (42 °C)</li> <li>Asciugatura</li> </ul>	<ul style="list-style-type: none"> <li>Velocità turbo +</li> <li>Asciugatura extra</li> <li>Apertura automatica dello sportello</li> <li>Modalità avvio ritardato</li> </ul>
 (Delicato)	<ul style="list-style-type: none"> <li>Sporco leggero</li> <li>Vetro</li> </ul>	<ul style="list-style-type: none"> <li>Prelavaggio</li> <li>Lavaggio (45 °C)</li> <li>Risciacquo</li> <li>Risciacquo (55-60 °C)</li> <li>Asciugatura</li> </ul>	<ul style="list-style-type: none"> <li>Velocità turbo +</li> <li>Asciugatura extra</li> <li>Apertura automatica dello sportello</li> <li>Modalità avvio ritardato</li> </ul>
 (90 min)	<ul style="list-style-type: none"> <li>Sporco normale</li> </ul>	<ul style="list-style-type: none"> <li>Lavaggio (55 °C)</li> <li>Risciacquo</li> <li>Risciacquo (60-65 °C)</li> <li>Asciugatura</li> </ul>	<ul style="list-style-type: none"> <li>Apertura automatica dello sportello</li> <li>Modalità avvio ritardato</li> <li>Velocità turbo +</li> <li>Asciugatura extra</li> </ul>

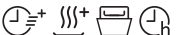
Programma	Grado di sporco / Tipo di carico	Fasi del programma	Opzioni
 (58 min)	<ul style="list-style-type: none"> <li>Sporco normale</li> </ul>	<ul style="list-style-type: none"> <li>Lavaggio (60 °C)</li> <li>Risciacquo</li> <li>Risciacquo (55 °C)</li> <li>Asciugatura</li> </ul>	<ul style="list-style-type: none"> <li>Velocità turbo +</li> <li>Asciugatura extra</li> <li>Apertura automatica dello sportello</li> <li>Modalità avvio ritardato</li> </ul>
 (Rapido)	<ul style="list-style-type: none"> <li>Sporco leggero</li> <li>Piatti e posate</li> </ul>	<ul style="list-style-type: none"> <li>Lavaggio (45 °C)</li> <li>Risciacquo</li> <li>Risciacquo (45 °C)</li> </ul>	<ul style="list-style-type: none"> <li>Modalità avvio ritardato</li> </ul>
 (Immersione)	<ul style="list-style-type: none"> <li>Tutti i tipi di sporco</li> <li>Piatti e posate</li> </ul>	<ul style="list-style-type: none"> <li>Prelavaggio</li> </ul>	<ul style="list-style-type: none"> <li>Modalità avvio ritardato</li> </ul>
 (Pulizia della macchina)	<ul style="list-style-type: none"> <li>A vuoto</li> </ul>	<ul style="list-style-type: none"> <li>Prelavaggio</li> <li>Lavaggio (60 °C)</li> <li>Risciacquo</li> <li>Risciacquo (70-72 °C)</li> <li>Asciugatura</li> </ul>	<ul style="list-style-type: none"> <li>Modalità avvio ritardato</li> </ul>

1) Questo programma ottimizza il consumo di acqua e di energia per il lavaggio di stoviglie e posate con un grado di sporco normale. (Programma standard eseguito dagli istituti di prova).

#### Valori dei consumi

Programma	Fase di asciugatura	Funzioni disponibili	Durata del programma (min)	Consumo d'acqua (litri/ciclo)	Consumo di energia (kWh/ciclo)
AUTO	✓		89-174	10,3-16,9	0,930-1,470
	✓		195	13,9	1,650-1,720
ECO	✓		220	9,5	0,664
	✓		120	13,9	0,850-0,925
	✓		90	11,2	0,955-1,030
	✓		58	10,5	0,905
	-		30	10,3	0,560
	-		15	3,9	0,115
	✓		130	15,1	1,480-1,515

- La pressione e la temperatura dell'acqua, le variazioni dell'alimentazione di rete, le varie opzioni e la quantità di piatti possono incidere su questi valori modificandoli.
- Il programma ECO è adatto per lavare stoviglie con un normale grado di sporco ed è anche il più efficiente in termini di consumo combinato di energia ed acqua. Questo programma viene usato anche per valutare la conformità con la legislazione europea in vigore in materia di progettazione ecocompatibile.

3. Una lavastoviglie domestica solitamente consuma meno energia ed acqua rispetto al lavaggio a mano, purché questa venga utilizzata secondo le istruzioni del produttore.
4. I valori riportati per i programmi diversi dal programma ECO sono puramente indicativi.

### Informazioni per gli istituti di prova

Per ricevere tutte le informazioni necessarie per l'esecuzione dei test delle prestazioni (ad es. ai sensi della norma EN60436), inviare una e-mail all'indirizzo:

**info.dishwasher@meicloud.com**

Nella richiesta, includere il codice prodotto (PNC) riportato sulla targhetta di identificazione.

### Informazioni tecniche (EN60436)

Nome del fornitore	IKEA of Sweden AB
Indirizzo del fornitore	IKEA of Sweden AB, Tulpanvägen 8, 343 81 Älmhult, Svezia
Tipo di prodotto	Lavastoviglie
Tipo di installazione	A incasso sotto il piano di lavoro
Dimensioni (L x A x P)	60 x 82 x 58 cm
Capacità nominale <sup>a)</sup> (ps)	16 <sup>b)</sup>
Classe di efficienza energetica <sup>a)</sup>	B
EEI <sup>a)</sup>	37,9
Indice di efficienza di lavaggio <sup>a)</sup>	1,125
Indice di efficienza di asciugatura <sup>a)</sup>	1,065
Consumo di energia per ciclo <sup>c)</sup>	0,664 kWh
Consumo di acqua per ciclo <sup>d)</sup>	9,5 litri
Durata del programma <sup>a)</sup>	3:40 (ore:min)
Emissioni di rumore aereo <sup>a)</sup>	42 dB (A)
Classe di emissioni di rumore aereo <sup>a)</sup>	B
Modalità spenta	-
Modalità stand-by	0,49 W
Modalità avvio ritardato	1,00 W

a) per il programma Eco.

b) Il numero massimo di coperti che possono essere lavati è 16. Fare riferimento agli esempi di carico dei cestelli forniti alla fine di questa guida rapida. Un carico corretto contribuirà al risparmio dell'energia e dell'acqua. In caso di carico errato, le stoviglie potrebbero non essere pulite a fondo.

c) Consumo di energia in kWh per ciclo, calcolato sulla base del programma Eco con l'uso di acqua fredda. Il consumo di energia effettivo dipenderà dalla frequenza di utilizzo dell'apparecchio.

d) Consumo di acqua in litri per ciclo, calcolato sulla base del programma Eco. Il consumo di acqua effettivo dipenderà dalla frequenza di utilizzo dell'apparecchio e dalla durezza dell'acqua.

- i** Il codice prodotto e il numero di serie sono riportati sulla targa di identificazione che si trova sul lato interno destro dello sportello della lavastoviglie.



Figura a solo scopo di riferimento

### Collegamento al database EPREL dell'UE

Il codice QR riportato sull'etichetta energetica che accompagna l'apparecchio fornisce un link web per la registrazione dell'apparecchio nel database EPREL dell'UE. Conservare l'etichetta energetica come riferimento insieme al manuale dell'utente e a tutti gli altri documenti forniti con l'apparecchio.

È possibile ottenere informazioni relative alle prestazioni del prodotto nel database EPREL dell'UE accedendo al link <https://eprel.ec.europa.eu> e riportando il nome del modello e il numero di prodotto che si trovano sulla targhetta dell'apparecchio. Consultare il capitolo "Descrizione del prodotto".

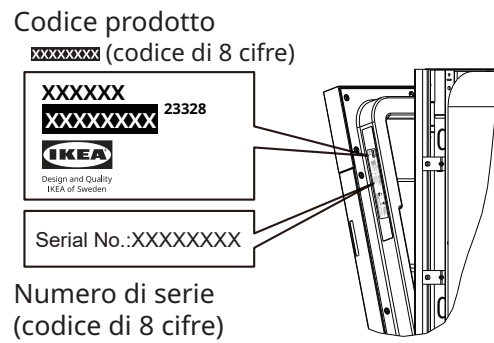
Per informazioni più dettagliate sull'etichetta energetica, visitare il sito [www.theenergylabel.eu](http://www.theenergylabel.eu).

### Risoluzione dei problemi

Se si riscontra un problema con l'apparecchio, consultare il capitolo "Risoluzione dei problemi" nella versione completa del manuale dell'utente disponibile sul sito: [www.ikea.com](http://www.ikea.com).

## Beskrivelse af produktet

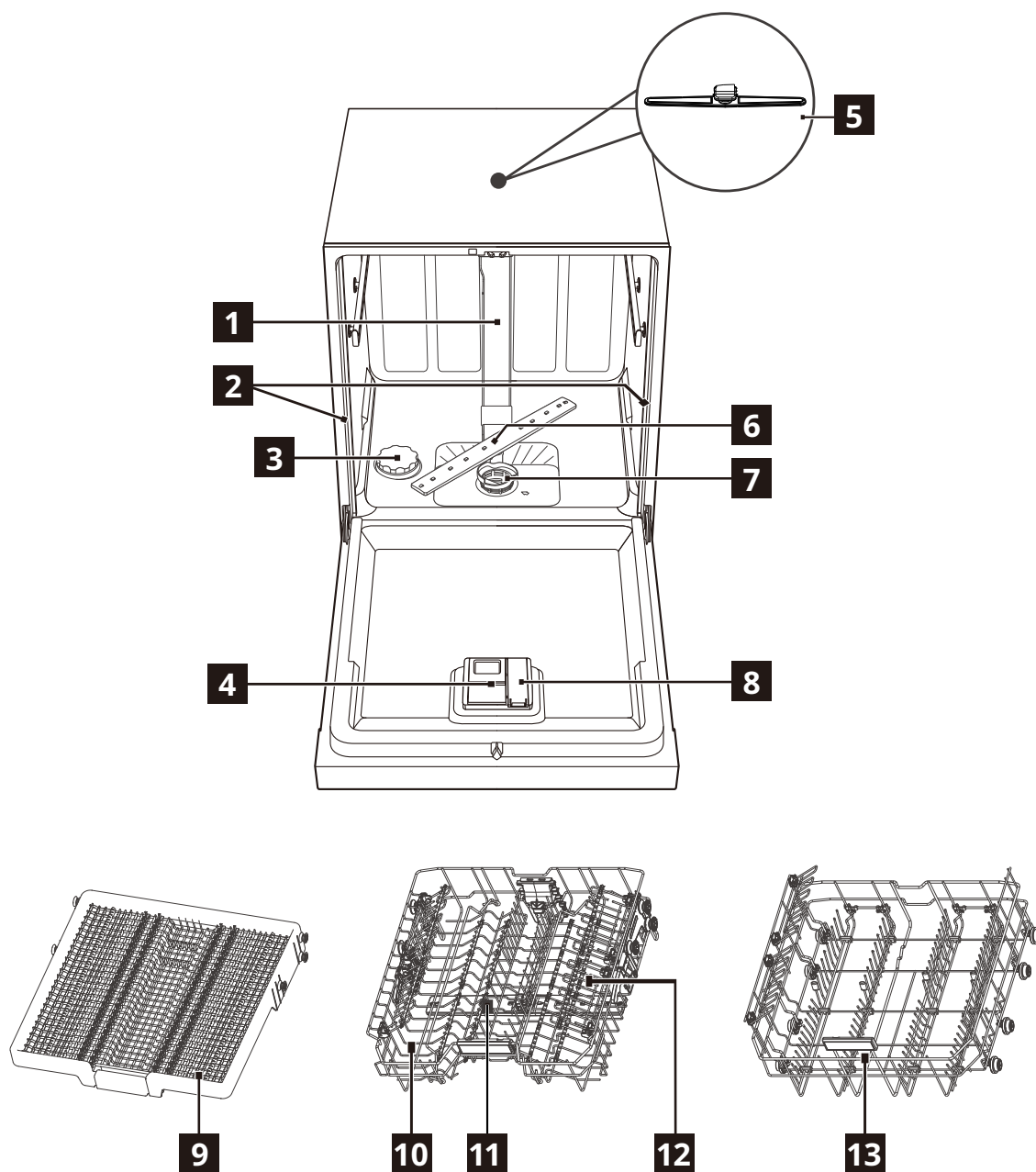

(Sørg for at udskifte gummi-hætten med plasthætten  x 2)

- |                                     |   |
|-------------------------------------|---|
| <b>1</b> Indvendigt rør             | <b>8</b> Beholder til afspændingsmiddel |
| <b>2</b> Gummi-hætte                | <b>9</b> Bestikhylde                    |
| <b>3</b> Beholder til filtersalt    | <b>10</b> Overkurv                      |
| <b>4</b> Beholder til opvaskemiddel | <b>11</b> Øverste spulearm              |
| <b>5</b> Øverste spulearm           | <b>12</b> Hylde til kopper              |
| <b>6</b> Nederste spulearm          | <b>13</b> Underkurv                     |
| <b>7</b> Filteranlæg                |   |



## Før første brug

1. **Kontrollér, at det aktuelle niveau på afkalkningsanlægget passer til hårdheden i vandet. Ellers skal du justere niveauet på afkalkningsanlægget.**
2. Påfyld salt.
3. Påfyld afspændingsmiddel.
4. Åbn vandhanen.
5. Start et program for at fjerne eventuelle rester fra produktionen af opvaskemaskinen. Brug ikke opvaskemiddel, og læg ikke service i kurvene.

**i** Det kan tage op til 5 minutter efter starten af et program, før opvaskemaskinen har regenereret harpiksen i afkalkningsanlægget. Opvaskemaskinen virker tilsyneladende ikke. Opvaskeprogrammet starter først, når denne procedure er afsluttet. Proceduren gentages regelmæssigt.

### Saltbeholderen

**⚠ FORSIGTIG!** Brug kun groft salt beregnet til opvaskemaskiner. Fint salt øger risikoen for tæring.

Saltet bruges til at regenerere harpiksen i afkalkningsanlægget og til at sikre gode opvaske resultater under daglig brug.

### Påfyldning af salt

**i** Påfyld kun salt, når kontrollampen for salt (S) lyser.

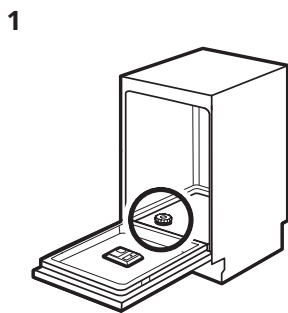

Find beholderen til salt i bunden.

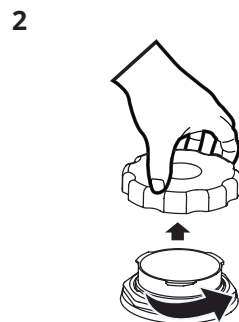

Fjern låget til beholderen til salt.

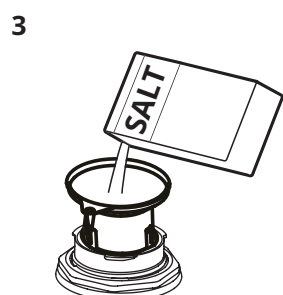

Placer tragten (hvis den medfølger) over åbningen til beholderen til salt, og hæld 1,5 kg salt i beholderen.



Skru låget til beholderen til salt stramt på igen.

**⚠ FORSIGTIG!** Der kan komme vand og salt ud af saltbeholderen, når du fylder salt på. Start et program straks efter påfyldning af salt for at undgå tæring.

### Påfyldning af afspændingsmiddel

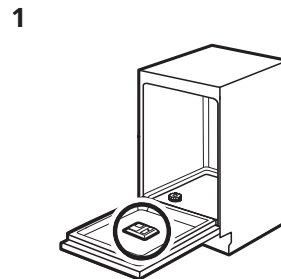

Find beholderen til afspændingsmiddel på indersiden af lågen.

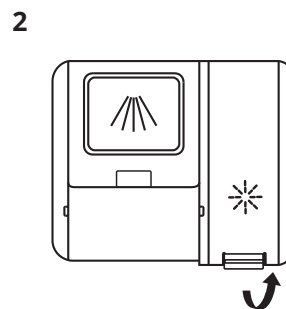

Fjern hættten til beholderen til afspændingsmiddel ved at løfte i håndtaget.

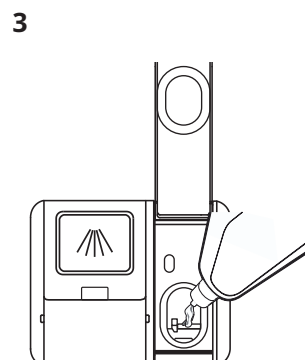

Fyld afspændingsmiddel på beholderen til afspændingsmiddel. Vær forsigtig med ikke at fylde beholderen for meget.

4

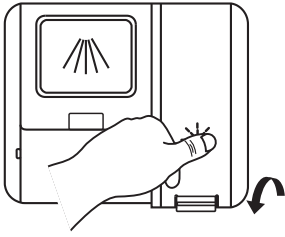

Luk hættten til beholderen til afspændingsmiddel ved at trykke ned på hættten.

## Kontrolpanel

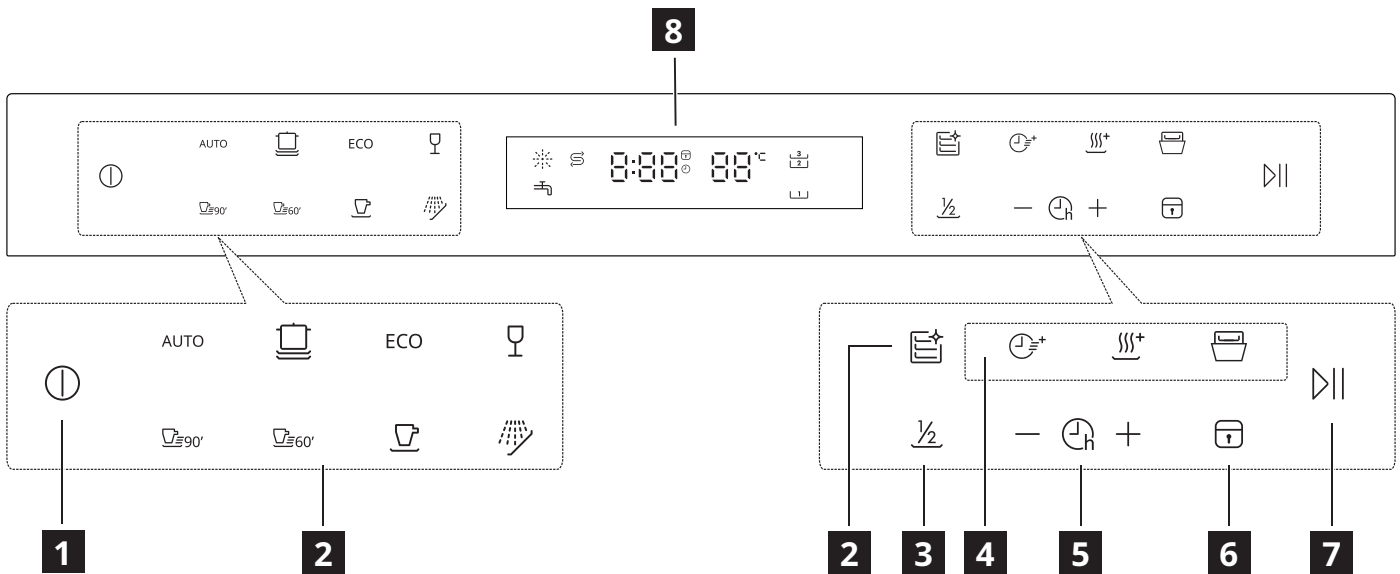

**1** Afbryder

**2** Programknapper

**3** Halvfuld

**4** Funktionsknapper (Turbohastighed+/Ekstra tørring/Automatisk åbning af dør)

**5** Knap til Forsinkelse +/-







**6** Knap til børnelås

**7** Knappen Start/pause

**8** LED-display

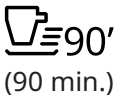































Kontrollamper	Oversigt
	Kontrollampe for afspændingsmiddel. Den lyser konstant, når der skal påfyldes afspændingsmiddel.
	Kontrollampe for salt. Den lyser konstant, når der skal påfyldes salt.
	Kontrollampe for børnelås. Den lyser, når børnelåsen er aktiveret.
	Kontrollampe for overkurv. Når den vælges, vaskes kun servicet i overkurven. Spulesystemet for underkurven fungerer ikke.
	Kontrollampe for vandhane. Når kontrollampen lyser, er vandhanen lukket.
	Kontrollampe for underkurv. Når den vælges, vaskes kun servicet i underkurven. Spulesystemet for overkurven fungerer ikke.

## Programoversigt

Program	Grad af tilsmudsning/ opvasketype	Programfaser	Ekstra funktioner
<b>AUTO</b> (Automatisk)	<ul style="list-style-type: none"> <li>• Programmet tilpasses til alle grader af tilsmudsning.</li> <li>• Service, bestik, gryder og pander</li> </ul>	<ul style="list-style-type: none"> <li>• Forskyl (45 °C)</li> <li>• Automatisk opvask (55-65 °C)</li> <li>• Klarskyl</li> <li>• Klarskyl</li> <li>• Klarskyl (55-65 °C)</li> <li>• Tørring</li> </ul>	<ul style="list-style-type: none"> <li>• Automatisk åbning af låge</li> <li>• Udskydelse af start</li> </ul>
 (Hygiejnisk 72 °C)	<ul style="list-style-type: none"> <li>• Kraftig tilsmudsning</li> <li>• Service, bestik, gryder og pander</li> </ul>	<ul style="list-style-type: none"> <li>• Forvask</li> <li>• Opvask (72 °C)</li> <li>• Klarskyl</li> <li>• Klarskyl (65-72 °C)</li> <li>• Tørring</li> </ul>	<ul style="list-style-type: none"> <li>• Turbohastighed+</li> <li>• Ekstra tørring</li> <li>• Automatisk åbning af låge</li> <li>• Udskydelse af start</li> </ul>
<b>ECO</b> (ØKO) <sup>1)</sup>	<ul style="list-style-type: none"> <li>• Normal tilsmudsning</li> <li>• Service, bestik og pander</li> </ul>	<ul style="list-style-type: none"> <li>• Opvask (45 °C)</li> <li>• Klarskyl</li> <li>• Klarskyl (42 °C)</li> <li>• Tørring</li> </ul>	<ul style="list-style-type: none"> <li>• Turbohastighed+</li> <li>• Ekstra tørring</li> <li>• Automatisk åbning af låge</li> <li>• Udskydelse af start</li> </ul>
 (Fin)	<ul style="list-style-type: none"> <li>• Let tilsmudsning</li> <li>• Glas</li> </ul>	<ul style="list-style-type: none"> <li>• Forskyl</li> <li>• Opvask (45 °C)</li> <li>• Klarskyl</li> <li>• Klarskyl (55-60 °C)</li> <li>• Tørring</li> </ul>	<ul style="list-style-type: none"> <li>• Turbohastighed+</li> <li>• Ekstra tørring</li> <li>• Automatisk åbning af låge</li> <li>• Udskydelse af start</li> </ul>
 (90 min.)	<ul style="list-style-type: none"> <li>• Normal tilsmudsning</li> </ul>	<ul style="list-style-type: none"> <li>• Opvask (55 °C)</li> <li>• Klarskyl</li> <li>• Klarskyl (60-65 °C)</li> <li>• Tørring</li> </ul>	<ul style="list-style-type: none"> <li>• Automatisk åbning af låge</li> <li>• Udskydelse af start</li> <li>• Turbohastighed+</li> <li>• Ekstra tørring</li> </ul>
 (58 min.)	<ul style="list-style-type: none"> <li>• Normal tilsmudsning</li> </ul>	<ul style="list-style-type: none"> <li>• Opvask (60 °C)</li> <li>• Klarskyl</li> <li>• Klarskyl (55 °C)</li> <li>• Tørring</li> </ul>	<ul style="list-style-type: none"> <li>• Turbohastighed+</li> <li>• Ekstra tørring</li> <li>• Automatisk åbning af låge</li> <li>• Udskydelse af start</li> </ul>
 (Kvikvask)	<ul style="list-style-type: none"> <li>• Let tilsmudsning</li> <li>• Service og bestik</li> </ul>	<ul style="list-style-type: none"> <li>• Opvask (45 °C)</li> <li>• Klarskyl</li> <li>• Klarskyl (45 °C)</li> </ul>	<ul style="list-style-type: none"> <li>• Udskydelse af start</li> </ul>
 (Iblødsætning)	<ul style="list-style-type: none"> <li>• Alle grader af tilsmudsning</li> <li>• Service og bestik</li> </ul>	<ul style="list-style-type: none"> <li>• Forskyl</li> </ul>	<ul style="list-style-type: none"> <li>• Udskydelse af start</li> </ul>
 (Vedligeholdelse af opvaskemaskine)	<ul style="list-style-type: none"> <li>• Ingen opvask</li> </ul>	<ul style="list-style-type: none"> <li>• Forskyl</li> <li>• Opvask (60 °C)</li> <li>• Klarskyl</li> <li>• Klarskyl (70-72 °C)</li> <li>• Tørring</li> </ul>	<ul style="list-style-type: none"> <li>• Udskydelse af start</li> </ul>

1) Programmet giver det mest effektive vand- og energiforbrug til service og bestik ved normal tilsmudsning. (Det er testinstitutternes standardprogram).

## Forbrug

Program	Tørring	Tilgængelige funktioner	Programvarighed (min.)	Vandforbrug (l/pr. opvask)	Energiforbrug (kWh/pr. opvask)
AUTO	✓	 	89-174	10,3-16,9	0,930-1,470
	✓	 +   	195	13,9	1,650-1,720
ECO	✓	 +   	220	9,5	0,664
	✓	 +   	120	13,9	0,850-0,925
 90'	✓	 +   	90	11,2	0,955-1,030
 60'	✓	 +   	58	10,5	0,905
	-		30	10,3	0,560
	-		15	3,9	0,115
 +	✓		130	15,1	1,480-1,515

1. Vandtrykket og vandtemperaturen, svingninger i strømforsyningen, ekstra funktioner og omfanget af service kan påvirke værdierne.
2. Programmet ECO er egnet til opvask af almindeligt snavset service og er det mest effektive program med hensyn til kombineret energi- og vandforbrug. Programmet bruges også til at vurdere overensstemmelse med EU's krav til miljøvenligt design.
3. Opvask af service i en almindelig opvaskemaskine bruger normalt mindre energi og vand end opvask i hånden, når opvaskemaskinen bruges i henhold til producentens anvisninger.
4. De oplyste programværdier bortset fra programmet ØKO er kun vejledende.

## Oplysninger til testinstitutter

Send en e-mail med anmodning om nødvendige oplysninger til gennemførelse af test af ydeevne (fx i henhold til EN60436) til:

**info.dishwasher@meicloud.com**

Medtag produktnummerkoden (PNC) på typepladen i anmodningen.

## Tekniske oplysninger (EN60436)

Leverandør	IKEA of Sweden AB
Leverandøradresse	IKEA of Sweden AB, Tulpanvägen 8, 343 81 Älmhult, Sverige
Produkttype	Opvaskemaskine
Installationstype	Underbygget
Mål (B x H x D)	60 x 82 x 58 cm
Nominal kapacitet <sup>a)</sup> (ps)	16 <sup>b)</sup>
Energiklasse <sup>a)</sup>	B
EEI <sup>a)</sup>	37,9

Indeks for opvaskeydeevne <sup>a)</sup>	1.125
Indeks for tørreydeevne <sup>a)</sup>	1.065
Energiforbrug pr. opvask <sup>c)</sup>	0,664 kWh
Vandforbrug pr. opvask <sup>d)</sup>	9,5 liter
Programvarighed <sup>a)</sup>	3:40 (t:min)
Udsendelse af luftbåren akustisk støj <sup>a)</sup>	42 dB (A)
Klasse vedrørende udsendelse af luftbåren akustisk støj <sup>a)</sup>	B
Slukket tilstand	-
Standbytilstand	0,49 W
Udskydelse af start	1,00 W

a) For programmet ØKO.

b) Det maksimale antal kuverter i en opvask er 16. Se eksempler på fyldning af kurvene i begyndelsen af denne startvejledning. Korrekt fyldning bidrager til besparelser på energi og vand. Hvis maskinen ikke fyldes korrekt, bliver servicet muligvis ikke rent.

c) Energiforbrug i kWh pr. opvask baseret på programmet ØKO og brugen af koldt vand. Faktisk energiforbrug afhænger af brugen af maskinen.

d) Vandforbrug i liter pr. opvask baseret på programmet ØKO. Faktisk vandforbrug afhænger af brugen af opvaskemaskinen og vandets hårdhed.

**i** Varenummer og serienummer findes på typeskiltet på opvaskemaskinens indvendige højre side.

Varenummer

XXXXXXXX (8-cifret kode)



Serial No.:XXXXXXXX

Serienummer

(8-cifret kode)

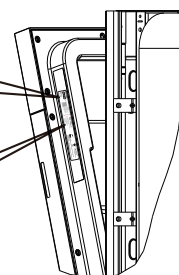

Billede er kun til reference

### Link til EU EPREL-databasen

QR-koden på energimærkatene, der leveres sammen med opvaskemaskinen, indeholder et weblink til registrering af opvaskemaskinen i EU EPREL-databasen. Behold energimærkatene til reference sammen med brugervejledningen og alle andre dokumenter, der leveres sammen med opvaskemaskinen.

Det er muligt at finde oplysninger i forbindelse med produktets ydeevne i EU EPREL-databasen ved hjælp af linket <https://eprel.ec.europa.eu> samt modelnavnet og produktnummeret, som du kan finde på opvaskemaskinens typeplade. Se kapitlet "Beskrivelse af produktet".

Find mere detaljerede oplysninger om energimærkatene på [www.theenergylabel.eu](http://www.theenergylabel.eu).

### Fejlfinding

Hvis du oplever et problem med opvaskemaskinen, skal du se kapitlet "Fejlfinding" i den fulde version af brugervejledningen, der er til rådighed på: [www.ikea.com](http://www.ikea.com).

## Produktbeskrivelse

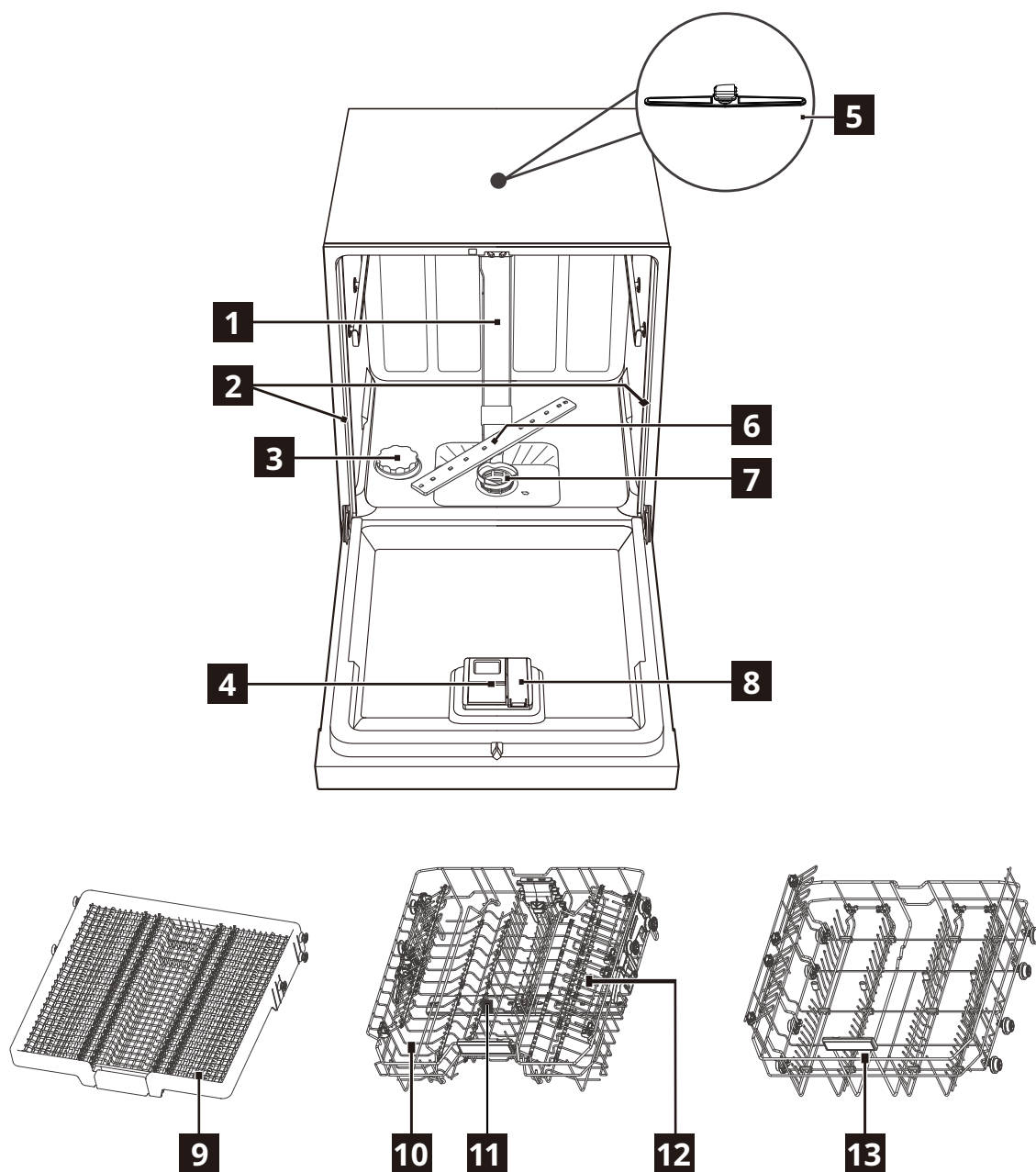

(Sørg for å bytte ut gummiroppen med plastroppen  x2)

- |                                 |                                |
|---------------------------------|--------------------------------|
| <b>1</b> Innvendig rør          | <b>8</b> Skyllemiddeldispenser |
| <b>2</b> Gummipropp             | <b>9</b> Bestikkstativ         |
| <b>3</b> Saltbeholder           | <b>10</b> Øvre kurv            |
| <b>4</b> Oppvaskmiddeldispenser | <b>11</b> Øvre sprayarm        |
| <b>5</b> Øvre sprayarm          | <b>12</b> Koppestativ          |
| <b>6</b> Nedre sprayarm         | <b>13</b> Nedre kurv           |
| <b>7</b> Filterenhet            |                                |

## Før første bruk

1. Sørg for at gjeldende avkalkningsnivå samsvarer med hardheten til vannforsyningen. Hvis ikke justeres nivået til avkalkningsmiddelet.

2. Fyll opp saltbeholderen.

3. Fyll skyllemiddeldispenseren.

4. Åpne vannkranen.

5. Start et program for å fjerne rester som fremdeles kan være inne i apparatet. Ikke bruk oppvaskmiddel og ikke sett inn oppvask.

- i** Etter at et program er startet, kan det ta apparatet opptil 5 minutter å lade opp resinen i avkalkningsmiddelet. Det kan virke som apparatet ikke fungerer. Vaskefasen starter først etter at denne prosedyren er fullført. Prosedyren gjentas periodisk.

### Saltbeholderen

- ⚠ FORSIKTIG!** Bruk kun grovt salt som er beregnet på oppvaskmaskiner. Fint salt øker risikoen for korrosjon.

Saltet brukes til å lade resinen i avkalkningsmiddelet, og for å sikre gode vaskeresultater ved daglig bruk.

### Fyll opp saltbeholderen

- i** Fyll kun på salt når saltindikatoren (S) lyser.

1

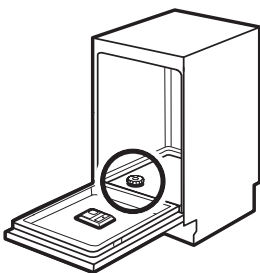

Finn saltbeholderen nederst.

2

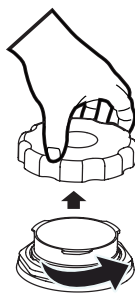

Fjern lokket på saltbeholderen.

3



4



Plasser trakten (hvis levert) over munnstykket på saltbeholderen, og hell 1,5 kg salt i beholderen.

5



Stram lokket godt på saltbeholderen.

- ⚠ FORSIKTIG!** Det kan komme vann og salt ut av saltbeholderen når du fyller den. Etter at du har fylt i saltbeholderen, starter du umiddelbart et program for å forhindre korrosjon.

### Fyll skyllemiddeldispenseren

1

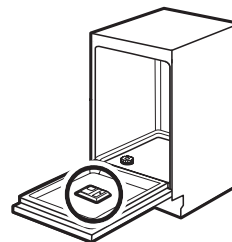

Finn skyllemiddeldispenseren på innsiden av døren.

2

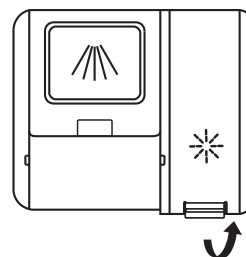

Fjern lokket på skyllemiddelbeholderen ved å løfte håndtaket.

3

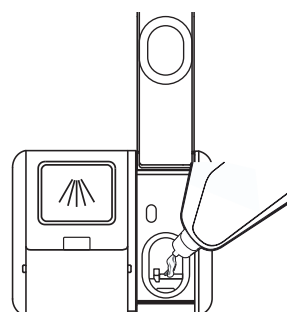

Fyll skyllemiddelbeholderen med skyllemiddel. Ikke overfyll.

4

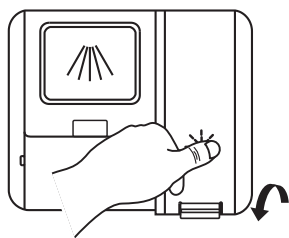

Lukk lokket på skyllemiddelbeholderen ved å trykke det ned.

## Kontrollpanel

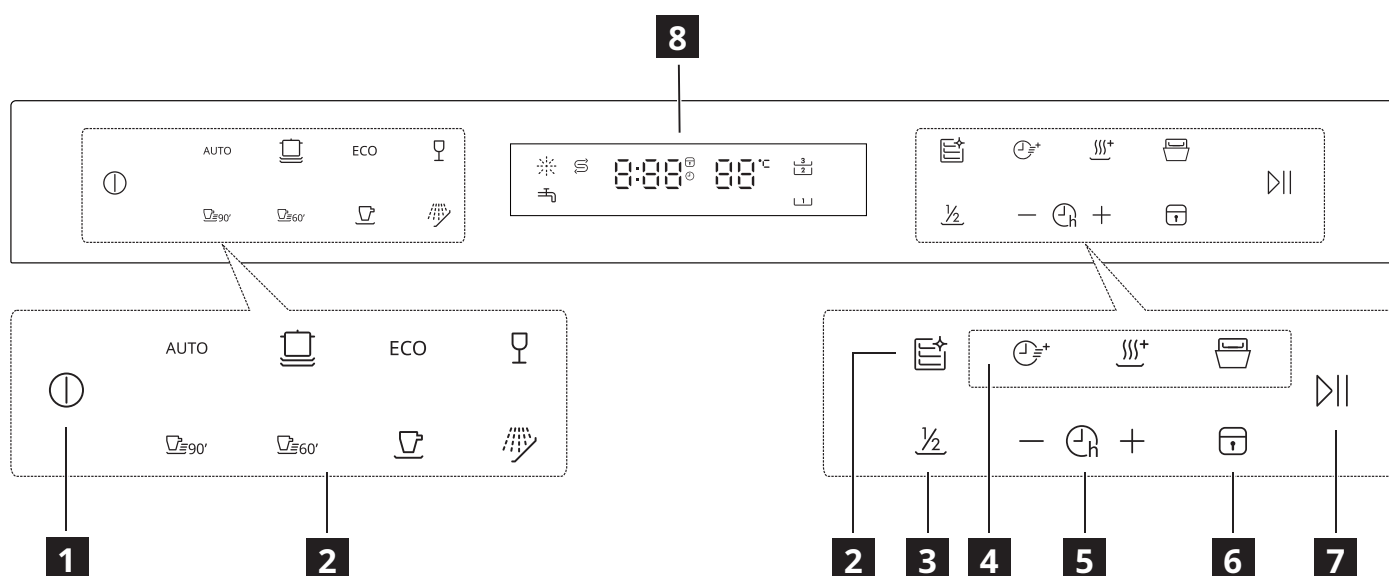







- 1** På/av-knapp
- 2** Programknapper
- 3** Halvfull lading
- 4** Funksjonsknapper (Turbo speed+ / Ekstra Tørking / Auto åpning av døren)
- 5** Knapp for forsinkelse +/-
- 6** Barnelås-knapp
- 7** Start/pause-knapp
- 8** LED-display

Indikatorer	Beskrivelse
	Skyllehjelpindikator. Den lyser alltid når skyllemiddelbeholderen trenger påfyll.
	Saltindikator. Den lyser alltid når saltbeholderen trenger påfyll.
	Barnelåsindikator. Den lyser hvis barnesikringsfunksjonen er aktivert.
	Indikator for øvre stativ. Når dette alternativet er valgt, vaskes bare oppvasken i den øvre kurven. Spraysystemet for nedre kurv vil ikke fungere.
	Indikator for vannkranen. Når den er tent, er ikke vannkranen slått på.
	Indikator for nedre kurv. Når dette alternativet er valgt, vaskes bare oppvasken i den nedre kurven. Spraysystemet for øvre kurv vil ikke fungere.

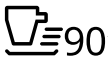
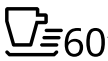

































## Programtabell

Program	Grad av smuss / innholdstype	Programfaser	Alternativer
<b>AUTO</b> (Auto)	<ul style="list-style-type: none"> <li>• Programmet tilpasser seg alle grader av smuss.</li> <li>• Servise, bestikk, gryter og panner</li> </ul>	<ul style="list-style-type: none"> <li>• Forvask (45 °C)</li> <li>• Autovask (55–65 °C)</li> <li>• Skylling</li> <li>• Skylling</li> <li>• Skyll (55–65 °C)</li> <li>• Tørking</li> </ul>	<ul style="list-style-type: none"> <li>• Automatisk døråpning</li> <li>• Forsinket start</li> </ul>
 (Hygiene 72°C)	<ul style="list-style-type: none"> <li>• Svært skittent</li> <li>• Servise, bestikk, gryter og panner</li> </ul>	<ul style="list-style-type: none"> <li>• Forvask</li> <li>• Vask (72 °C)</li> <li>• Skylling</li> <li>• Skylling (65–72°C)</li> <li>• Tørking</li> </ul>	<ul style="list-style-type: none"> <li>• Turbo hastighet+</li> <li>• Ekstra tørking</li> <li>• Automatisk døråpning</li> <li>• Forsinket start</li> </ul>
<b>ECO</b> (ØKO) <sup>1)</sup>	<ul style="list-style-type: none"> <li>• Normalt skittent</li> <li>• Servise, bestikk og panner</li> </ul>	<ul style="list-style-type: none"> <li>• Vask (45 °C)</li> <li>• Skylling</li> <li>• Skylling (42 °C)</li> <li>• Tørking</li> </ul>	<ul style="list-style-type: none"> <li>• Turbo hastighet+</li> <li>• Ekstra tørking</li> <li>• Automatisk døråpning</li> <li>• Forsinket start</li> </ul>
 (Fin)	<ul style="list-style-type: none"> <li>• Lett skittent</li> <li>• Glass</li> </ul>	<ul style="list-style-type: none"> <li>• Forvask</li> <li>• Vask (45 °C)</li> <li>• Skylling</li> <li>• Skylling (55–60 °C)</li> <li>• Tørking</li> </ul>	<ul style="list-style-type: none"> <li>• Turbo hastighet+</li> <li>• Ekstra tørking</li> <li>• Automatisk døråpning</li> <li>• Forsinket start</li> </ul>
 (90 min)	<ul style="list-style-type: none"> <li>• Normalt skittent</li> </ul>	<ul style="list-style-type: none"> <li>• Vask(55 °C)</li> <li>• Skylling</li> <li>• Skylling (60–65 °C)</li> <li>• Tørking</li> </ul>	<ul style="list-style-type: none"> <li>• Automatisk døråpning</li> <li>• Forsinket start</li> <li>• Turbo hastighet+</li> <li>• Ekstra tørking</li> </ul>
 (58 min)	<ul style="list-style-type: none"> <li>• Normalt skittent</li> </ul>	<ul style="list-style-type: none"> <li>• Vask(60 °C)</li> <li>• Skylling</li> <li>• Skyll(55 °C)</li> <li>• Tørking</li> </ul>	<ul style="list-style-type: none"> <li>• Turbo hastighet+</li> <li>• Ekstra tørking</li> <li>• Automatisk døråpning</li> <li>• Forsinket start</li> </ul>
 (Hurtig)	<ul style="list-style-type: none"> <li>• Lett skittent</li> <li>• Servise og bestikk</li> </ul>	<ul style="list-style-type: none"> <li>• Vask (45 °C)</li> <li>• Skylling</li> <li>• Skyll(45 °C)</li> </ul>	<ul style="list-style-type: none"> <li>• Forsinket start</li> </ul>
 (Bløtlegging)	<ul style="list-style-type: none"> <li>• Alle grader av smuss</li> <li>• Servise og bestikk</li> </ul>	<ul style="list-style-type: none"> <li>• Forvask</li> </ul>	<ul style="list-style-type: none"> <li>• Forsinket start</li> </ul>
 (Maskinpleie)	<ul style="list-style-type: none"> <li>• Ikke innhold</li> </ul>	<ul style="list-style-type: none"> <li>• Forvask</li> <li>• Vask(60 °C)</li> <li>• Skylling</li> <li>• Skyll(70–72 °C)</li> <li>• Tørking</li> </ul>	<ul style="list-style-type: none"> <li>• Forsinket start</li> </ul>

1) Med dette programmet får du mest effektiv bruk av vann og energiforbruk for servise og bestikk som er normalt skittent. (Dette er standardprogrammet for testinstitusjoner).

## Forbruksverdier

Program	Tørkefase	Tilgjengelige funksjoner	Programmets varighet (min)	Vannforbruk (liter/syklus)	Energiforbruk (kWh/syklus)
AUTO	✓	 	89-174	10,3-16,9	0,930-1,470
	✓	   	195	13,9	1,650-1,720
ECO	✓	   	220	9,5	0,664
	✓	   	120	13,9	0,850-0,925
 90'	✓	   	90	11,2	0,955-1,030
 60'	✓	   	58	10,5	0,905
	-		30	10,3	0,560
	-		15	3,9	0,115
 	✓		130	15,1	1,480-1,515

1. Vannets trykk og temperatur, variasjoner i vannforsyningen og typen og mengden oppvask kan endre verdiene.
2. ØKO-programmet er egnet for rengjøring av normalt tilsmusset servise, og det er det mest effektive programmet når det gjelder kombinert energi- og vannforbruk. Dette programmet brukes også til å vurdere samsvar med EUs lovgivning om miljøvennlig design.
3. Oppvask av servise i en husholdningsoppvaskmaskin bruker normalt mindre energi og vann i bruksfasen, enn manuell oppvask når husholdningsoppvaskmaskinen brukes i henhold til produsentens instruksjoner.
4. Verdiene som er oppgitt for andre programmer enn økoprogrammet, er kun veiledende.

## Informasjon til testinstitusjoner

For å motta nødvendig informasjon for utførelse av ytelsestester (f.eks. i samsvar med EN60436), sendes en e-post til:

**info.dishwasher@meicloud.com**

I henvendelsen bes det oppgis produktkodennummeret (PNC) som du finner på typeskiltet.

## Teknisk informasjon (EN60436)

Leverandørnavn	IKEA of Sweden AB
Leverandøradresse	IKEA of Sweden AB, Tulpanvägen 8, 343 81 Älmhult, Sverige
Produkttype	Oppvaskmaskin
Installasjonstype	Underbygd
Dimensjoner (B x H x D)	60 x 82 x 58 cm
Nominell kapasitet <sup>a)</sup> (ps)	16 <sup>b)</sup>
Energieffektivitetsklasse <sup>a)</sup>	B
EEI <sup>a)</sup>	37,9

Rengjøringsytelsesindeks <sup>a)</sup>	1,125
Tørkeytelsesindeks <sup>a)</sup>	1,065
Energiforbruk per syklus <sup>c)</sup>	0,664 kWh
Vannforbruk per syklus <sup>d)</sup>	9,5 liter
Programvarighet <sup>a)</sup>	3:40 (t:min)
Luftbåren akustisk støyutslipp <sup>a)</sup>	42 dB(A)
Luftbåren akustisk støyutslippsklasse <sup>a)</sup>	B
Avslått modus	-
Standby-modus	0,49 W
Forsinket start	1,00 W

a) For øko-programmet.

b) Maksimalt antall kuverter som skal vaskes, er 16. Se eksempler på hvordan kurvene kan lades i begynnelsen av denne hurtigveiledningen. Riktig lading vil bidra til energi- og vannbesparelser. Oppvasken blir kanskje ikke ren ved feil lasting.

c) Energiforbruk kWh per syklus, basert på øko-programmet og kaldt vann. Det faktiske energiforbruket vil avhenge av hvordan apparatet benyttes.

d) Vannforbruk i liter per syklus, basert på øko-programmet. Faktisk vannforbruk avhenger av hvordan apparatet benyttes og vannets hardhet.

**i** Varenummeret og serienummeret vises på typeskiltet, på indre høyre side av apparatets dør.

Artikkelnummer

XXXXXXXX (8-sifret kode)

XXXXXX  
XXXXXXXX 23328  
IKEA  
Design and Quality  
IKEA of Sweden

Serial No.:XXXXXXXX

Serienummer  
(8-sifret kode)

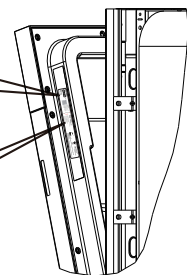

Bildet er kun for referanse

### Lenke til EUs EPREL-database

QR-koden på energimerket som følger med apparatet, viser en lenke til registreringen av dette apparatet i EUs EPREL-database. Ta vare på energimerket som referanse sammen med brukerhåndboken og alle andre dokumenter som følger med dette apparatet.

Det er mulig å finne informasjon om produktets ytelse i EUs EPREL-database ved å bruke lenken <https://eprel.ec.europa.eu> og ved å oppgi modellnavnet og produktnummeret som du finner på apparatets typeskilt. Se kapittelet «Produktbeskrivelse».

For mer informasjon om energimerket, kan du besøke [www.theenergylabel.eu](http://www.theenergylabel.eu).

### Feilsøking

Hvis du støter på et problem med apparatet ditt, bør du lese kapittelet «Feilsøking» i den fullstendige versjonen av brukerhåndboken som er tilgjengelig på: [www.ikea.com](http://www.ikea.com).

## Tuotteen kuvaus

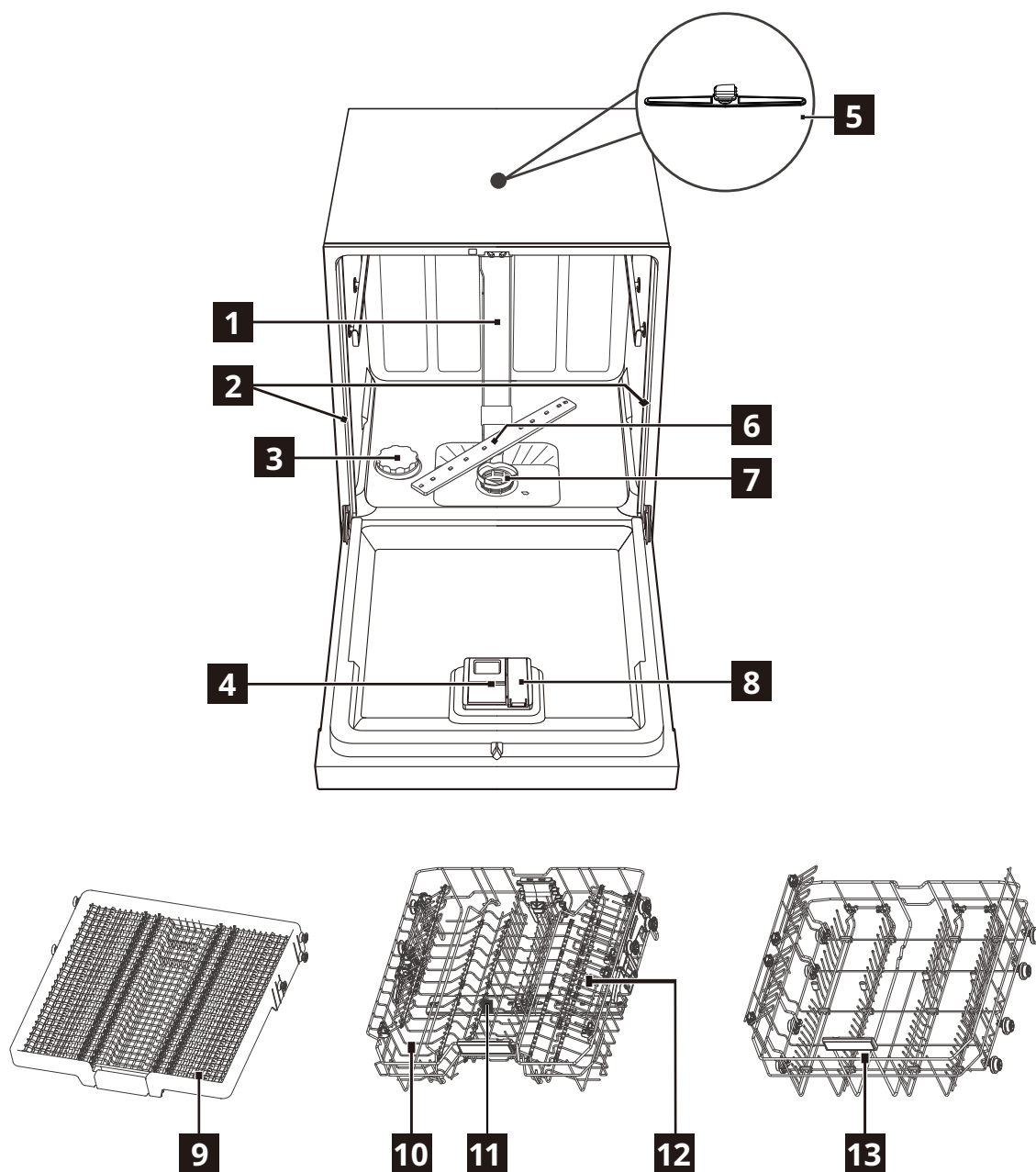

(Varmista, että korvaat kumikorkin muovikorkilla  x2)

- |                             |                                 |
|-----------------------------|---------------------------------|
| <b>1</b> Sisäputki          | <b>8</b> Huuhtelukirkastelokero |
| <b>2</b> Kumikorkki         | <b>9</b> Ruokailuvälinekotelo   |
| <b>3</b> Suolasäiliö        | <b>10</b> Yläkori               |
| <b>4</b> Pesuainelokero     | <b>11</b> Yläsuihkuvarsi        |
| <b>5</b> Yläsuihkuvarsi     | <b>12</b> Kuppiteline           |
| <b>6</b> Alasuihkuvarsi     | <b>13</b> Alakori               |
| <b>7</b> Suodatinkokoonpano |                                 |

## Ennen ensimmäistä käyttökertaa

1. Varmista, että nykyinen vedenpehmentimen taso vastaa vesijohtoveden kovuutta. Jos näin ei ole, säädä vedenpehmentimen tasoa.
  2. Täytä suolasäiliö.
  3. Täytä huuhtelukirkastelokero.
  4. Avaa vesihana.
  5. Käynnistä ohjelma mahdollisten koneen sisällä olevien prosessijäämien poistamiseksi. Älä käytä pesuainetta tai täytä koreja.
- i** Ohjelman käynnistämisen jälkeen vedenpehmentimen hartsin lataus voi kestää jopa 5 minuuttia. Näyttää, ettei laite toimisi. Pesuvaihe käynnistyy vasta tämän toiminnon jälkeen. Toiminto toistetaan säännöllisesti.

### Suolasäiliö

- ⚠ HUOMIO!** Käytä ainoastaan astianpesukoneisiin tarkoitettua karkeaa suolaa. Hieno suola lisää korroosion vaaraa.

Suolaa käytetään vedenpehmentimen hartsin puhdistukseen ja hyvän pesutuloksen takaamiseen päivittäisessä käytössä.

### Suolasäiliön täyttäminen

- i** Täytä suolasäiliö vain, kun suolan merkkivalo (S) syttyy.

1

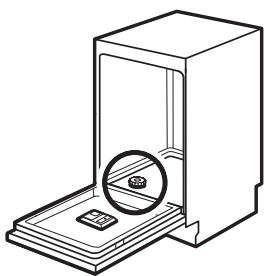

Etsi suolasäiliö pohjasta.

2

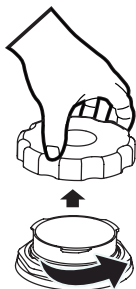

Poista suolasäiliön kansi.

3

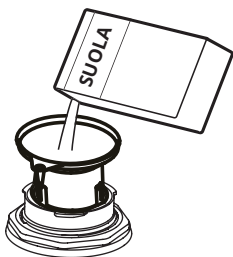

4

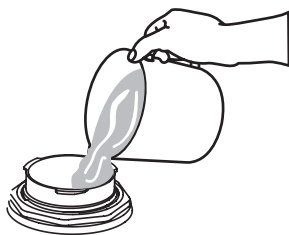

Aseta suppilo (jos mukana) suolasäiliön suuaukkoon ja täytä 1,5 kg astianpesukonesuolaa säiliöön.

5



Sulje suolasäiliön kansi tiiviisti.

Täytä suolasäiliöön vettä maksimitasoon saakka.

- ⚠ HUOMIO!** Vettä ja suolaa voi tulla ulos suolasäiliöstä, kun täytät sen. Käynnistä ohjelma välittömästi suolasäiliön täyttämisen jälkeen korroosion estämiseksi.

### Huuhtelukirkastelokeron täyttäminen

1

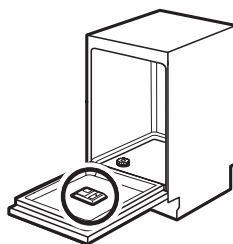

Etsi huuhtelukirkastelokero luukun sisäpuolelta.

2

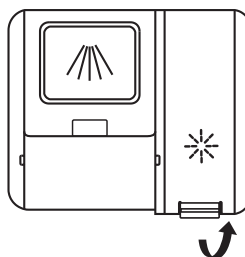

Poista huuhtelukirkastesäiliön kansi nostamalla kahvasta.

3

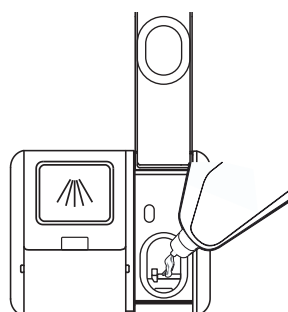

Täytä huuhtelukirkastesäiliö huuhtelukirkasteella. Varo täyttämästä liikaa.

4

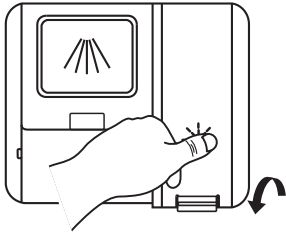

Sulje  
huuhtelukirkastesäiliön  
kansi painamalla se alas.



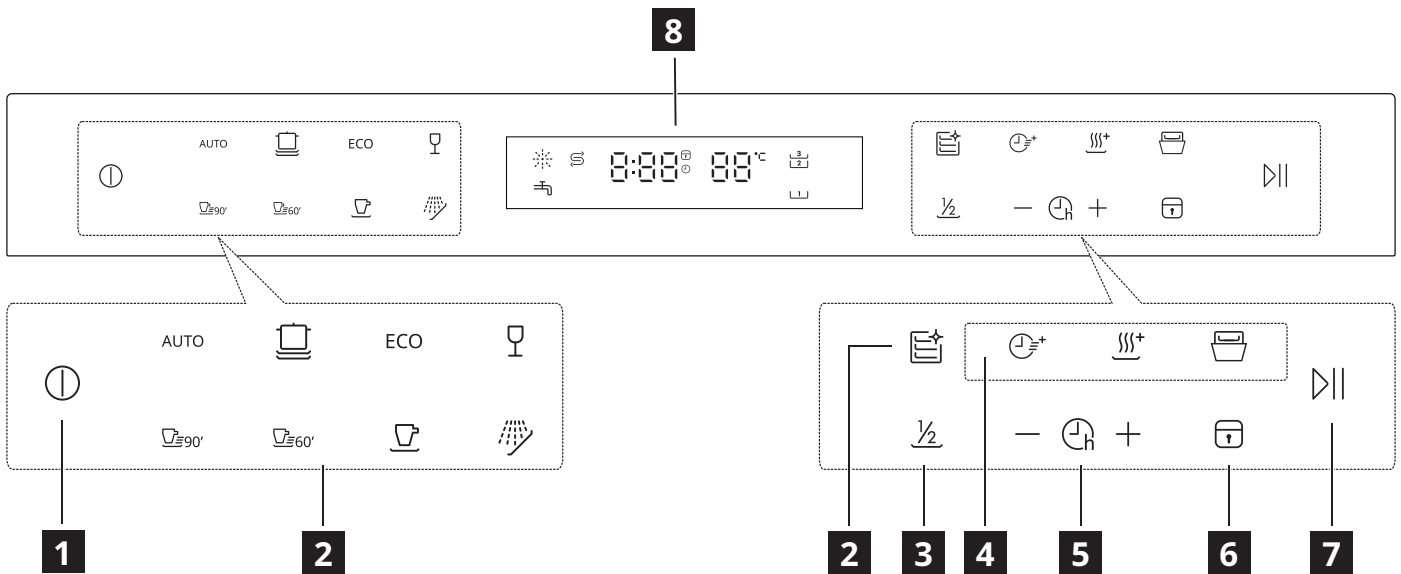



## Käyttöpaneeli



- |  |                                       |
|--|---------------------------------------|
| <b>1</b> Virtapainike  | <b>5</b> Ajastuspainike +/-           |
| <b>2</b> Ohjelmapainike  | <b>6</b> Lapsilukkopainike            |
| <b>3</b> Puolitäyttö   | <b>7</b> Käynnistys-/keskeytyspainike |
| <b>4</b> Toimintopainikkeet (Turbo-nopeus+ / Lisäkuivaus / Automaattinen luukun avaus) | <b>8</b> LED-näyttö                   |

































Ilmaisimet	Kuvaus
	Huuhtelukirkasteen ilmaisim. Palaa aina, kun huuhtelukirkastelokero vaatii täyttämistä.
	Suolan ilmaisim. Palaa aina, kun suolasäiliö vaatii täyttämistä.
	Lapsilukon ilmaisim. Palaa, kun lapsilukkotoiminto on aktivoitu.
	Ylemmän telineen ilmaisim. Kun valitset tämän, vain ylemmässä telineessä olevat astiat pestään. Alemman telineen ruiskutusjärjestelmä ei toimi.
	Vesihanan ilmaisim. Jos merkkivalo palaa, vesihanaa ei ole käännetty päälle.
	Alemman telineen ilmaisim. Kun valitset tämän, vain alemmassa telineessä olevat astiat pestään. Ylemmän telineen ruiskutusjärjestelmä ei toimi.

## Ohjelmataulukko

Ohjelma	Likaisuusaste / Astioiden tyyppi	Ohjelman vaiheet	Lisätoiminnot
<b>AUTO</b> (Automaattinen)	<ul style="list-style-type: none"> <li>Ohjelma säättää kaikki likaisuusasteet.</li> <li>Ruokailuastiat, ruokailuvälineet, kattilat ja pannut</li> </ul>	<ul style="list-style-type: none"> <li>Esipesu (45 °C)</li> <li>Automaattinen pesu (55–65 °C)</li> <li>Huuhtelu</li> <li>Huuhtelu</li> <li>Huuhtelu (55–65 °C)</li> <li>Kuivaus</li> </ul>	<ul style="list-style-type: none"> <li>Automaattinen luukun avaus</li> <li>Ajastettu käynnistys</li> </ul>
 (Hygienia 72 °C)	<ul style="list-style-type: none"> <li>Erittäin likaiset astiat</li> <li>Ruokailuastiat, ruokailuvälineet, kattilat ja pannut</li> </ul>	<ul style="list-style-type: none"> <li>Esipesu</li> <li>Pesu (72 °C)</li> <li>Huuhtelu</li> <li>Huuhtelu (65–72 °C)</li> <li>Kuivaus</li> </ul>	<ul style="list-style-type: none"> <li>Turbo-nopeus+</li> <li>Lisäkuivaus</li> <li>Automaattinen luukun avaus</li> <li>Ajastettu käynnistys</li> </ul>
<b>ECO</b> (ECO) <sup>1)</sup>	<ul style="list-style-type: none"> <li>Normaalilikaiset astiat</li> <li>Ruokailuastiat ja ruokailuvälineet ja pannut</li> </ul>	<ul style="list-style-type: none"> <li>Pesu (45 °C)</li> <li>Huuhtelu</li> <li>Huuhtelu (42 °C)</li> <li>Kuivaus</li> </ul>	<ul style="list-style-type: none"> <li>Turbo-nopeus+</li> <li>Lisäkuivaus</li> <li>Automaattinen luukun avaus</li> <li>Ajastettu käynnistys</li> </ul>
 (Arat)	<ul style="list-style-type: none"> <li>Vähän likaantuneet astiat</li> <li>Lasi</li> </ul>	<ul style="list-style-type: none"> <li>Esipesu</li> <li>Pesu (45 °C)</li> <li>Huuhtelu</li> <li>Huuhtelu (55–60 °C)</li> <li>Kuivaus</li> </ul>	<ul style="list-style-type: none"> <li>Turbo-nopeus+</li> <li>Lisäkuivaus</li> <li>Automaattinen luukun avaus</li> <li>Ajastettu käynnistys</li> </ul>
 (90 min)	<ul style="list-style-type: none"> <li>Normaalilikaiset astiat</li> </ul>	<ul style="list-style-type: none"> <li>Pesu (55 °C)</li> <li>Huuhtelu</li> <li>Huuhtelu (60–65 °C)</li> <li>Kuivaus</li> </ul>	<ul style="list-style-type: none"> <li>Automaattinen luukun avaus</li> <li>Ajastettu käynnistys</li> <li>Turbo-nopeus+</li> <li>Lisäkuivaus</li> </ul>
 (58 min)	<ul style="list-style-type: none"> <li>Normaalilikaiset astiat</li> </ul>	<ul style="list-style-type: none"> <li>Pesu (60 °C)</li> <li>Huuhtelu</li> <li>Huuhtelu (55 °C)</li> <li>Kuivaus</li> </ul>	<ul style="list-style-type: none"> <li>Turbo-nopeus+</li> <li>Lisäkuivaus</li> <li>Automaattinen luukun avaus</li> <li>Ajastettu käynnistys</li> </ul>
 (Pika)	<ul style="list-style-type: none"> <li>Vähän likaantuneet astiat</li> <li>Ruokailuastiat ja ruokailuvälineet</li> </ul>	<ul style="list-style-type: none"> <li>Pesu (45 °C)</li> <li>Huuhtelu</li> <li>Huuhtelu (45 °C)</li> </ul>	<ul style="list-style-type: none"> <li>Ajastettu käynnistys</li> </ul>
 (Liotus)	<ul style="list-style-type: none"> <li>Kaikki likaisuusasteet</li> <li>Ruokailuastiat ja ruokailuvälineet</li> </ul>	<ul style="list-style-type: none"> <li>Esipesu</li> </ul>	<ul style="list-style-type: none"> <li>Ajastettu käynnistys</li> </ul>
 (Koneen hoito)	<ul style="list-style-type: none"> <li>Ei astioita</li> </ul>	<ul style="list-style-type: none"> <li>Esipesu</li> <li>Pesu (60 °C)</li> <li>Huuhtelu</li> <li>Huuhtelu (70–72 °C)</li> <li>Kuivaus</li> </ul>	<ul style="list-style-type: none"> <li>Ajastettu käynnistys</li> </ul>

1) Tämä ohjelma pesee normaalilikaiset astiat ja ruokailuvälineet tehokkaimmalla veden- ja energiankulutuksella. (Tämä on testilaitoksen vakio-ohjelma).

## Kulutuservot

Ohjelma	Kuivausvaihe	Käytettävissä olevat toiminnot	Ohjelman kesto (min)	Vedenkulutus (litraa/ohjelma)	Energiankulutus (kWh/ohjelma)
AUTO	✓	 	89-174	10,3-16,9	0,930-1,470
	✓	 +  +  	195	13,9	1,650-1,720
ECO	✓	 +  +  	220	9,5	0,664
	✓	 +  +  	120	13,9	0,850-0,925
 =90'	✓	 +  +  	90	11,2	0,955-1,030
 =60'	✓	 +  +  	58	10,5	0,905
	-		30	10,3	0,560
	-		15	3,9	0,115
	✓		130	15,1	1,480-1,515

- Arvot voivat vaihdella paineen ja veden lämpötilan, energiansyötön vaihteluiden, lisätoimintojen ja astioiden määrän mukaisesti.
- ECO-ohjelma soveltuu normaalilikaisten astioiden puhdistamiseen ja se on tehokkain ohjelma veden- ja energiankulutuksen kannalta. Tätä ohjelmaa käytetään arvioitaessa EU:n ekosuunnittelulainsäädännön noudattamista.
- Kun astianpesukoneen valmistajan ohjeita noudatetaan, astioiden peseminen astianpesukoneessa kuluttaa yleensä vähemmän energiaa ja vettä käytön aikana kuin astioiden peseminen käsin.
- Muille ohjelmille kuin eco-ohjelmalle annetut arvot ovat ainoastaan ohjeellisia.

## Tietoja testauslaitoksille

Tarvittavat tiedot suorituskykytestien suorittamiseen (esim. standardin EN60436 mukaan) saatte lähettämällä sähköpostia osoitteeseen:

**info.dishwasher@meicloud.com**

Pyyntöön on liitettävä tyyppikilvestä löytyvä tuotenumero (PNC).

## Tekniset tiedot (EN60436)

Toimittajan nimi	IKEA of Sweden AB
Toimittajan osoite	IKEA of Sweden AB, Tulpanvägen 8, 343 81 Älmhult, Sweden
Tuotteen tyyppi	Astianpesukone
Asennustyyppi	Alle asennettava
Mitat (L x K x S)	60 x 82 x 58 cm
Nimelliskapasiteetti <sup>a)</sup> (astiasto)	16 <sup>b)</sup>
Energiatehokkuusluokka <sup>a)</sup>	B
EEI <sup>a)</sup>	37,9



Puhdistuksen tehokkuusindeksi <sup>a)</sup>	1,125
Kuivauksen tehokkuusindeksi <sup>a)</sup>	1,065
Energiankulutus ohjelmaa kohden <sup>c)</sup>	0,664 kWh
Vedenkulutus ohjelmaa kohden <sup>d)</sup>	9,5 litraa
Ohjelman kesto <sup>a)</sup>	3:40 (t:min)
Ilman kautta välittyvä akustinen melu <sup>a)</sup>	42 dB (A)
Ilman kautta välittyvän akustisen melun luokka <sup>a)</sup>	B
Pois päältä -tila	-
Valmiustila	0,49 W
Ajastettu käynnistys	1,00 W

a) Eco-ohjelmalle.

b) Pestävien astiastojen enimmäismäärä on 16. Katso esimerkkejä korien täyttämistä tämän pikaoppaan alusta. Oikein täyttäminen auttaa säästämään energiaa ja vettä. Astiat eivät välttämättä puhdistu vääränlaisella täyttämällä.

c) Energiankulutus kilowattitunneissa (kWh) pesuohjelmaa kohden perustuu eco-ohjelmaan käyttäen kylmävesiliitäntää. Todellinen energiankulutus riippuu siitä, miten laitetta käytetään.

d) Vedenkulutus litroissa pesuohjelmaa kohden perustuu eco-ohjelmaan. Todellinen vedenkulutus riippuu siitä, miten laitetta käytetään sekä veden kovuudesta.

**i** Tuotenumero ja sarjanumero näkyvät arvokilvessä, joka on laitteen luukun sisäpuolella oikealla.

Tuotenumero

XXXXXXXX (8-numeroinen koodi)



Serial No.:XXXXXXXX

Sarjanumero

(8-numeroinen koodi)

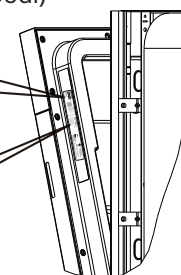

Piirustus vain viitteellinen

### Linkki EU EPREL -tietokantaan

Laitteen mukana toimitetun energialuokkamerkinnän QR-koodi sisältää linkin verkkosivustolle, jossa tämä laite voidaan rekisteröidä EU EPREL -tietokantaan. Säilytä energialuokkamerkintä yhdessä käyttöohjeen ja kaikkien muiden tämän laitteen mukana toimitettujen asiakirjojen kanssa.

Tuotteen suorituskykytietoja on mahdollista tarkastella EU EPREL -tietokannassa käyttämällä osoitetta <https://eprel.ec.europa.eu> sekä laitteen arvokilvessä olevaa mallin nimeä ja tuotenumeroa. Katso luku "Tuotteen kuvaus".

Lisätietoa energialuokkamerkinnästä on saatavilla osoitteesta [www.theenergylabel.eu](http://www.theenergylabel.eu).

### Vianmääritys

Jos laitteessa ilmenee ongelmia, tarkista luku "Vianmääritys" käyttöoppaan täydellisestä versiosta, joka on saatavilla osoitteesta [www.ikea.com](http://www.ikea.com).

## Beskrivning av produkten

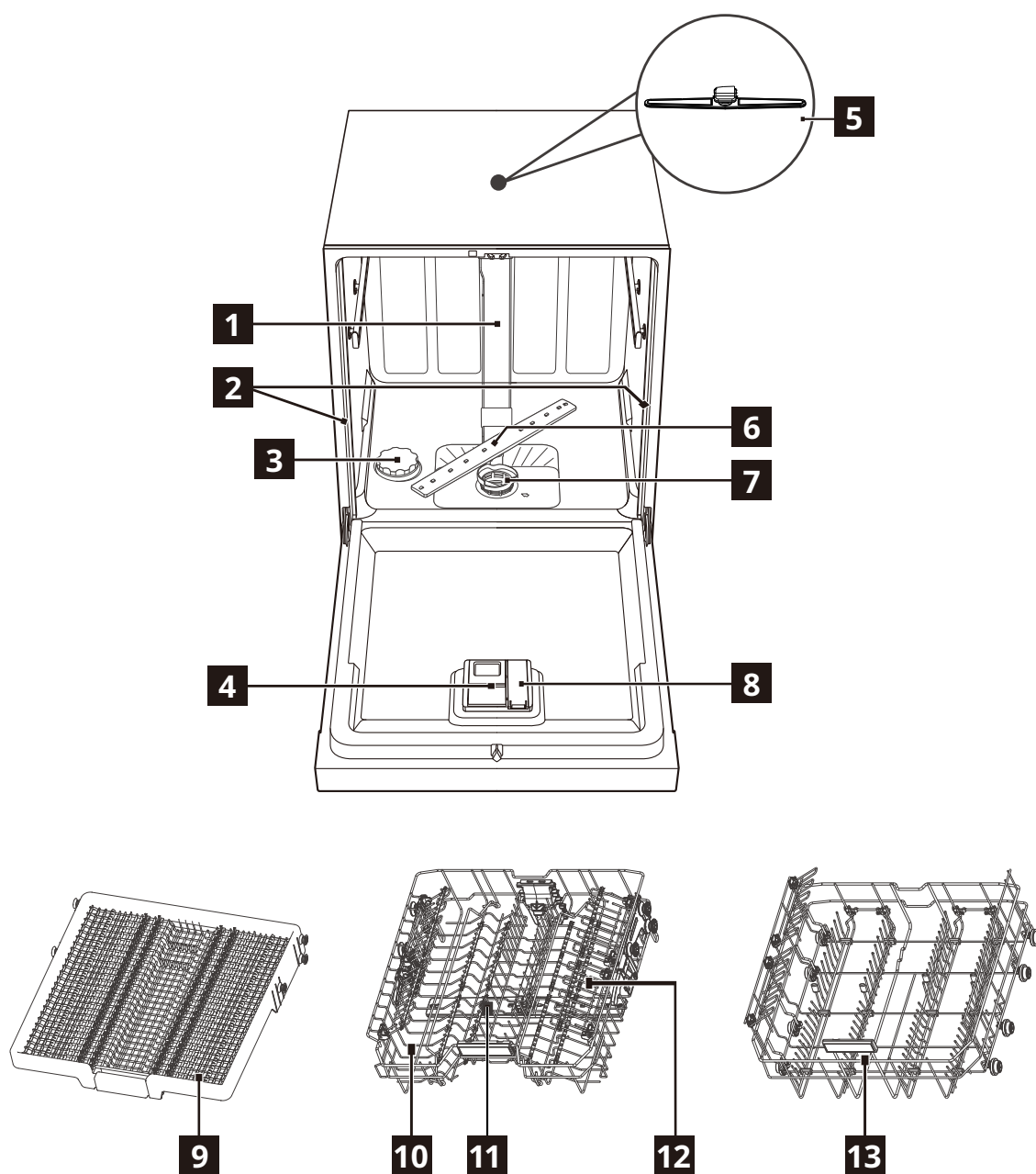

(Se till att byta ut gummilocket mot plastlocket  x2)

- |                              |                             |
|------------------------------|-----------------------------|
| <b>1</b> Inre rör            | <b>8</b> Spolglansbehållare |
| <b>2</b> Gummilock           | <b>9</b> Bestickställ       |
| <b>3</b> Saltbehållare       | <b>10</b> Övre korg         |
| <b>4</b> Diskmedelsbehållare | <b>11</b> Övre spolarm      |
| <b>5</b> Övre spolarm        | <b>12</b> Koppställ         |
| <b>6</b> Nedre spolarm       | <b>13</b> Nedre korg        |
| <b>7</b> Filterenhet         |                             |

Gå till [www.ikea.com](http://www.ikea.com) för att ladda ner den fullständiga versionen

## Före första användning

1. Kontrollera att den aktuella nivån för vattenmjukgöraren överensstämmer med hårdheten för det tillförda vattnet. Om så inte är fallet måste du justera nivån för vattenmjukgöraren.
2. Fyll på saltbehållaren.
3. Fyll på spolglansbehållaren.
4. Öppna vattenkranen.
5. Starta ett program för att ta bort eventuella bearbetningsrester som fortfarande kan finnas kvar inuti apparaten. Använd inget diskmedel och placera inte någon disk i korgarna.

- i** När ett program har startat kan det ta upp till fem minuter för apparaten att fylla på hartset i vattenmjukgöraren. Det verkar som att apparaten inte fungerar. Diskningsfasen startar först när denna procedur är slutförd. Proceduren upprepas regelbundet.

## Saltbehållaren

- ⚠ VAR FÖRSIKTIG!** Använd endast grovt salt som är avsett för diskmaskiner. Finsalt ökar risken för korrosion.

Saltet används för att fylla på hartset i vattenmjukgöraren och för att säkerställa ett gott diskresultat vid daglig användning.

## Påfyllning av saltbehållaren

- i** Fyll endast på salt när saltindikatorn (S) tänds.

1

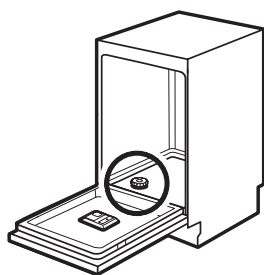

Hitta saltbehållaren längst ned.

2

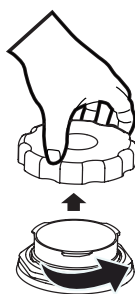

Ta bort saltbehållarens lock.

3

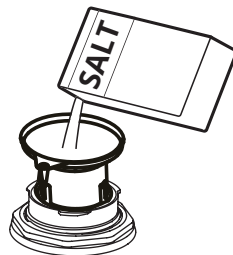

Placera tratten (om sådan medföljer) över saltbehållarens öppning och häll sedan i 1,5 kg salt i behållaren.

5



Stäng saltbehållarens lock ordentligt.

4



Fyll saltbehållaren till maximal nivå med vatten.

- ⚠ VAR FÖRSIKTIG!** Det kan komma ut vatten och salt ur saltbehållaren när du fyller på den. Starta ett program omedelbart efter att du har fyllt på saltbehållaren för att förhindra korrosion.

## Fylla på spolglansbehållaren

1

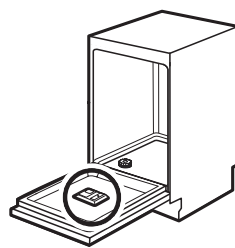

Hitta sköljmedelsbehållaren på luckans insida.

2

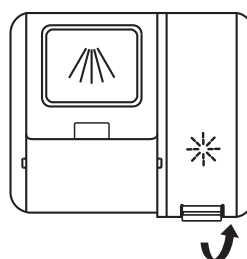

Ta bort spolglansbehållarens lock genom att lyfta i handtaget.

3

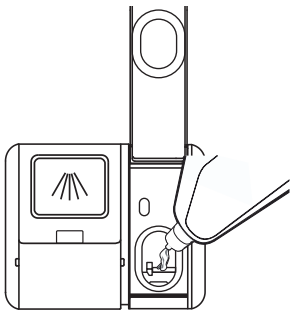

Fyll sköljmedelsbehållaren med sköljmedel. Var försiktig så att du inte fyller på för mycket.

4

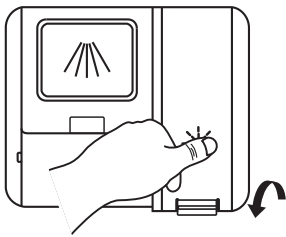



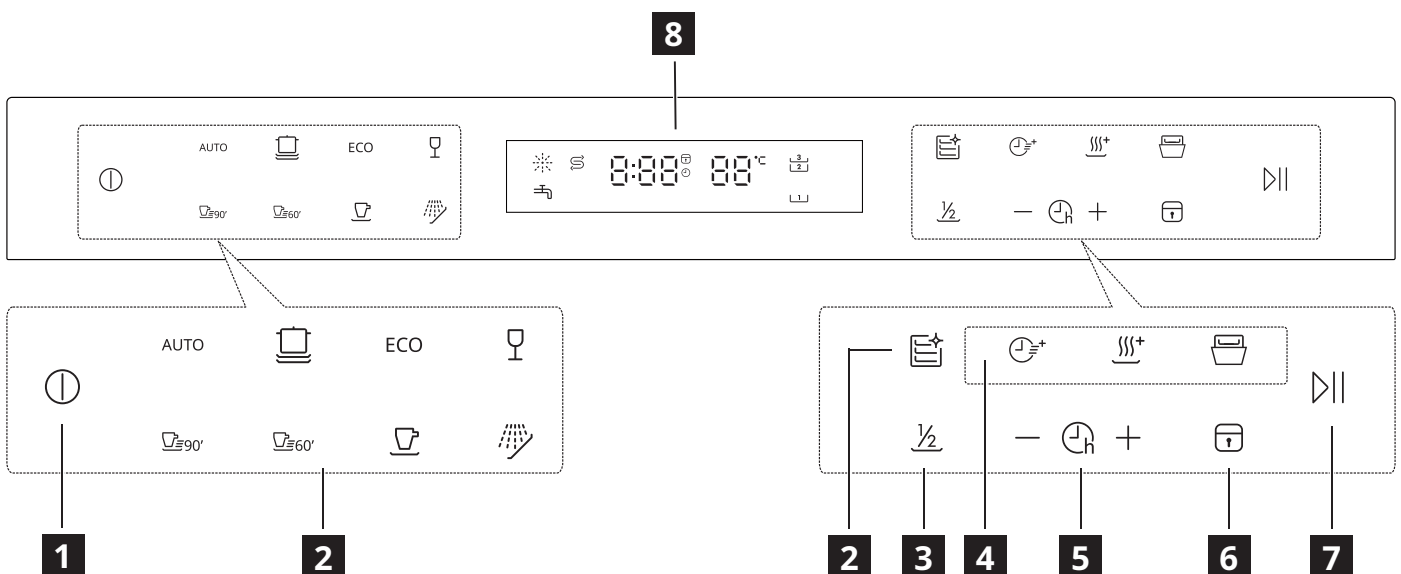

Tryck ned på spolglansbehållarens lock för att stänga det.

## Kontrollpanel







- 1** Strömbrytare
- 2** Programknappar
- 3** Halvfull
- 4** Funktionsknappar (Turbohastighet+/Extra torkning/Automatisk lucköppning)
- 5** Knappen Fördröjning +/-
- 6** Knapp för barnlås
- 7** Knappen Starta/pausa
- 8** LED-skärm

Indikeringar	Beskrivning
	Indikator för spolglans. Den lyser kontinuerligt när spolglansbehållaren behöver fyllas på.
	Indikering för salt. Den lyser kontinuerligt när saltbehållaren behöver fyllas på.

Indikeringar	Beskrivning
	Barnlåsindikator. Den lyser när barnlåsfunktionen är aktiverad.
	Indikator för övre korg. När alternativet är valt diskas endast disken i den övre korgen. Spraysystemet för den nedre korgen är inaktiverat.
	Vattenkranens indikator. När den är tänd är vattenkranen inte öppen.
	Indikator för nedre korg. När alternativet är valt diskas endast disken i den nedre korgen. Spraysystemet för den övre korgen är inaktiverat.

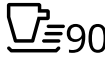
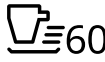











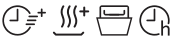
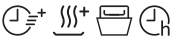

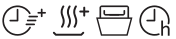
## Programtabell

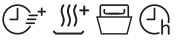
Program	Smutsighetsnivå/typ av disk	Programfaser	Tillval
<b>AUTO</b> (Auto)	<ul style="list-style-type: none"> <li>• Programmet anpassar sig till olika smutsighetsnivåer.</li> <li>• Porslin, bestick, grytor och kokkärl</li> </ul>	<ul style="list-style-type: none"> <li>• Fördisk (45 °C)</li> <li>• Automatisk diskning (55–65 °C)</li> <li>• Sköljning</li> <li>• Sköljning</li> <li>• Sköljning (55–65 °C)</li> <li>• Torkning</li> </ul>	<ul style="list-style-type: none"> <li>• Automatisk lucköppning</li> <li>• Fördröjd start</li> </ul>
 (Hygien 72 °C)	<ul style="list-style-type: none"> <li>• Väldigt nedsmutsad</li> <li>• Porslin, bestick, grytor och kokkärl</li> </ul>	<ul style="list-style-type: none"> <li>• Fördiskning</li> <li>• Diskning (72 °C)</li> <li>• Sköljning</li> <li>• Sköljning (65–72 °C)</li> <li>• Torkning</li> </ul>	<ul style="list-style-type: none"> <li>• Turbohastighet +</li> <li>• Extra torkning</li> <li>• Automatisk lucköppning</li> <li>• Fördröjd start</li> </ul>
<b>ECO</b> (ECO) <sup>1)</sup>	<ul style="list-style-type: none"> <li>• Normalt nedsmutsad</li> <li>• Porslin, bestick och kokkärl</li> </ul>	<ul style="list-style-type: none"> <li>• Diskning (45 °C)</li> <li>• Sköljning</li> <li>• Sköljning (42 °C)</li> <li>• Torkning</li> </ul>	<ul style="list-style-type: none"> <li>• Turbohastighet +</li> <li>• Extra torkning</li> <li>• Automatisk lucköppning</li> <li>• Fördröjd start</li> </ul>
 (Ömtålig)	<ul style="list-style-type: none"> <li>• Lätt nedsmutsad</li> <li>• Glas</li> </ul>	<ul style="list-style-type: none"> <li>• Fördiskning</li> <li>• Diskning (45 °C)</li> <li>• Sköljning</li> <li>• Sköljning (55–60 °C)</li> <li>• Torkning</li> </ul>	<ul style="list-style-type: none"> <li>• Turbohastighet +</li> <li>• Extra torkning</li> <li>• Automatisk lucköppning</li> <li>• Fördröjd start</li> </ul>
 (90 min)	<ul style="list-style-type: none"> <li>• Normalt nedsmutsad</li> </ul>	<ul style="list-style-type: none"> <li>• Diskning (55 °C)</li> <li>• Sköljning</li> <li>• Sköljning (60–65 °C)</li> <li>• Torkning</li> </ul>	<ul style="list-style-type: none"> <li>• Automatisk lucköppning</li> <li>• Fördröjd start</li> <li>• Turbohastighet +</li> <li>• Extra torkning</li> </ul>
 (58 min)	<ul style="list-style-type: none"> <li>• Normalt nedsmutsad</li> </ul>	<ul style="list-style-type: none"> <li>• Diskning (60 °C)</li> <li>• Sköljning</li> <li>• Sköljning (55 °C)</li> <li>• Torkning</li> </ul>	<ul style="list-style-type: none"> <li>• Turbohastighet +</li> <li>• Extra torkning</li> <li>• Automatisk lucköppning</li> <li>• Fördröjd start</li> </ul>
 (snabb)	<ul style="list-style-type: none"> <li>• Lätt nedsmutsad</li> <li>• Porslin och bestick</li> </ul>	<ul style="list-style-type: none"> <li>• Diskning (45 °C)</li> <li>• Sköljning</li> <li>• Sköljning (45 °C)</li> </ul>	<ul style="list-style-type: none"> <li>• Fördröjd start</li> </ul>

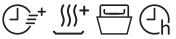
Program	Smutsighetsnivå/typ av disk	Programfaser	Tillval
 (Blötlägg)	<ul style="list-style-type: none"> <li>Alla smutsighetsnivåer</li> <li>Porslin och bestick</li> </ul>	<ul style="list-style-type: none"> <li>Fördiskning</li> </ul>	<ul style="list-style-type: none"> <li>Fördröjd start</li> </ul>
 (Maskinvård)	<ul style="list-style-type: none"> <li>Ingen disk</li> </ul>	<ul style="list-style-type: none"> <li>Fördiskning</li> <li>Diskning (60 °C)</li> <li>Sköljning</li> <li>Sköljning (70–72 °C)</li> <li>Torkning</li> </ul>	<ul style="list-style-type: none"> <li>Fördröjd start</li> </ul>

1) Med det här programmet får du den effektivaste användningen av vatten och den effektivaste energiförbrukningen för porslin och bestick som är normalt nedsmutsade. (Detta är standardprogrammet för testinstitut).

### Förbrukningsvärden

Program	Torkningsfas	Tillgängliga funktioner	Programmets längd (min)	Vattenförbrukning (liter/cykel)	Energiförbrukning (kWh/cykel)
AUTO	✓		89–174	10,3–16,9	0,930–1,470
	✓		195	13,9	1,650–1,720
ECO	✓		220	9,5	0,664
	✓		120	13,9	0,850–0,925
 90'	✓		90	11,2	0,955–1,030
 60'	✓		58	10,5	0,905
	-		30	10,3	0,560
	-		15	3,9	0,115
	✓		130	15,1	1,480–1,515

- Vattentrycket och -temperaturen, variationerna i elnätet, tillvalen och mängden disk kan påverka värdena.
- Programmet ECO är lämpligt för rengöring av normalt nedsmutsat porslin och är det effektivaste programmet med avseende på dess kombinerade energi- och vattenförbrukning. Programmet används även för att bedöma efterlevnaden av EU:s lagstiftning om ekodesign.
- Att diska porslin i en hushållsdiskmaskin förbrukar oftast mindre energi och vatten i användningsfasen jämfört med att diska för hand när hushållsdiskmaskinen används i enlighet med tillverkarens anvisningar.
- Värdena som anges för andra program än programmet Eko är endast vägledande.

### Information för testinstitut

För att erhålla nödvändig information för att utföra prestandatester (t.ex. enligt EN60436) kan du skicka ett e-postmeddelande till:

**info.dishwasher@meicloud.com**

Ange den produktnummerkod (PNC) som står på typskylten i din begäran.

Gå till [www.ikea.com](http://www.ikea.com) för att ladda ner den fullständiga versionen

## Teknisk information (EN60436)

Leverantörens namn	IKEA of Sweden AB
Leverantörens adress	IKEA of Sweden AB, Tulpanvägen 8, 343 81 Älmhult, Sverige
Produkttyp	Diskmaskin
Installationstyp	Tillverkad under
Mått (B x H x D)	60 x 82 x 58 cm
Nominell kapacitet <sup>a)</sup> (ps)	16 <sup>b)</sup>
Energieffektivitetsklass <sup>a)</sup>	B
EEI <sup>a)</sup>	37,9
Prestandaindex för rengöring <sup>a)</sup>	1 125
Prestandaindex för torkning <sup>a)</sup>	1 065
Energiförbrukning per cykel <sup>c)</sup>	0,664 kWh
Vattenförbrukning per cykel <sup>d)</sup>	9,5 liter
Programmets varaktighet <sup>a)</sup>	3:40 (h:min)
Luftburen akustisk bulleremission <sup>a)</sup>	42 dB (A)
Klass på luftburen akustisk bulleremission <sup>a)</sup>	B
Vänteläge	-
Standby-läge	0,49 W
Fördröjd start	1,00 W

a) För programmet Eko.

b) Det maximala antalet standardkuvert som kan diskas är 16. Se exempel på belastningen av korgarna i början av snabbguiden. Korrekt mängd disk bidrar till både energi- och vattenbesparingar. Disken kanske inte rengörs ordentligt om för stora mängder disk fylls på.

c) Energiförbrukning i kWh per cykel baserat på programmet Eko med påfyllning av kallt vatten. Den faktiska energiförbrukningen beror på apparatens användning.

d) Vattenförbrukning i liter per cykel baserat på programmet Eko. Den faktiska vattenförbrukningen beror på apparatens användning och vattnets hårdhet.

**i** Artikelnumret och serienumret finns på typskylten på den inre högra sidan av apparatens lucka.

Artikelnummer

XXXXXXX (åtta-siffrig kod)



Serial No.:XXXXXXXX

Serienummer  
(8-siffrig kod)

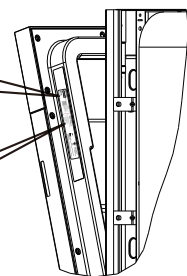

Bilden är endast för referens

**Länk till EU:s EPREL-databas**

QR-koden på energietiketten som medföljer produkten innehåller en länk till att registrera produkten i EU:s EPREL-databas. Behåll energietiketten för framtida bruk tillsammans med användarmanualen och all annan dokumentation som medföljer produkten.

Via länken <https://eprel.ec.europa.eu> kan du hitta information som rör produktens prestanda i EU:s EPREL-databas, samt modellnamnet och produktnumret som finns på produktens typskylt. Se kapitlet "Beskrivning av produkten".

Gå till [www.theenergylabel.eu](http://www.theenergylabel.eu) för mer detaljerad information om energietiketten.

**Felsökning**

Om det uppstår något problem med produkten kan du läsa kapitlet "Felsökning" i den fullständiga versionen av användarmanualen, som finns på: [www.ikea.com](http://www.ikea.com).



Descrição do Produto

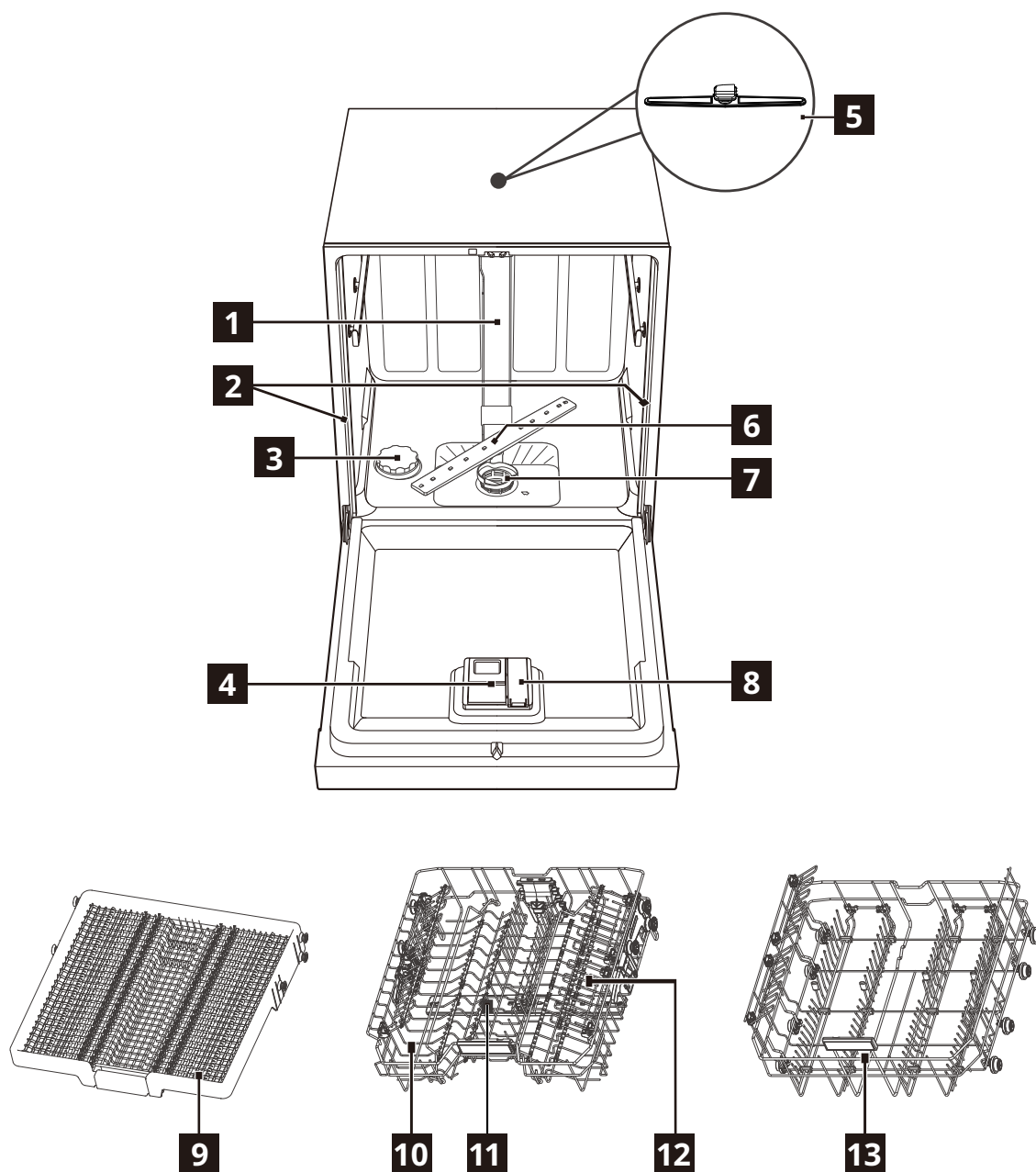

(Certifique-se de que substitui a tampa de borracha pela tampa de plástico  x2)

- |   |  |
|---|--|
| <b>1</b> Tubo interno                   | <b>8</b> Dispensador de abrilhantador    |
| <b>2</b> Tampa de borracha              | <b>9</b> Suporte de talheres             |
| <b>3</b> Recipiente de sal              | <b>10</b> Cesto superior                 |
| <b>4</b> Dispensador de detergente      | <b>11</b> Braço de pulverização superior |
| <b>5</b> Braço de pulverização superior | <b>12</b> Suporte para copos             |
| <b>6</b> Braço borrifador inferior      | <b>13</b> Cesto inferior                 |
| <b>7</b> Conjunto do filtro             |  |

## Antes da primeira utilização

1. **Certifique-se de que o nível atual de descalcificador é o adequado ao grau de dureza da água. Se não for, ajuste o nível de descalcificador.**
  2. Encha o recipiente de sal.
  3. Encha o dispensador de abrilhantador.
  4. Abra a torneira da água.
  5. Inicie um programa para remover quaisquer resíduos de processamento, que ainda possam permanecer no interior do eletrodoméstico. Não utilize detergente e não carregue os cestos.
- i** Depois de iniciar um programa, poderá demorar até 5 minutos para o eletrodoméstico recarregar a resina no descalcificador. Pode parecer que o eletrodoméstico não está a funcionar. A fase de lavagem começa apenas após a conclusão deste procedimento. O procedimento é repetido periodicamente.

### Recipiente de sal

**⚠ CUIDADO!** Utilize apenas sal grosso adequado para máquinas de lavar loiça. O sal fino aumenta o risco de corrosão.

O sal é utilizado para recarregar a resina no abrilhantador e para garantir bons resultados de lavagem, numa utilização diária.

### Encher o recipiente de sal

- i** Encha o recipiente de sal apenas quando o indicador (S) acender.

1

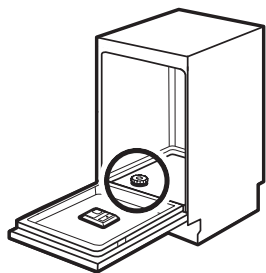

Identifique o recipiente de sal na parte inferior.

2

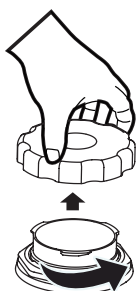

Remova a tampa do recipiente de sal.

3

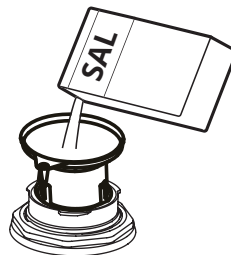

Coloque o funil (se fornecido) por cima da boca do recipiente de sal e, em seguida, coloque 1,5 kg de sal no recipiente.

4



Encha o recipiente de sal até ao nível máximo com água.

5



Aperte firmemente a tampa do recipiente de sal.

**⚠ CUIDADO!** Ao encher o recipiente de sal, poderá verter água e sal para fora do mesmo. Depois de encher o recipiente de sal, inicie de imediato um programa para evitar corrosão.

### Encher o dispensador de abrilhantador

1

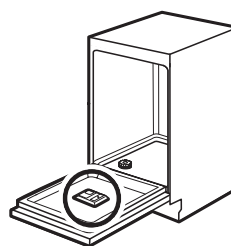

Identifique o dispensador de abrilhantador no interior da porta.

2

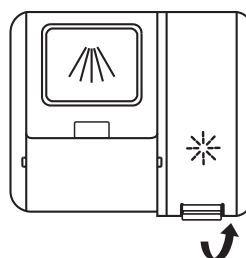

Retire a tampa do reservatório de abrilhantador levantando a pega.

3

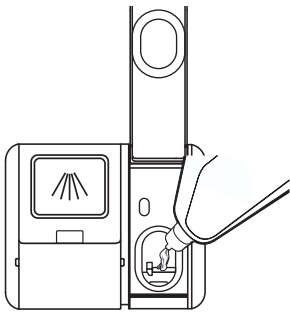

Encha o recipiente de  
abrilhantador com o  
mesmo. Tenha cuidado  
para não transbordar.

4

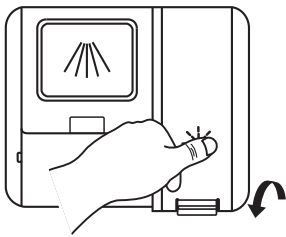

Feche a tampa  
do reservatório  
de abrilhantador  
empurrando a mesma  
para baixo.

**Painel de controlo**

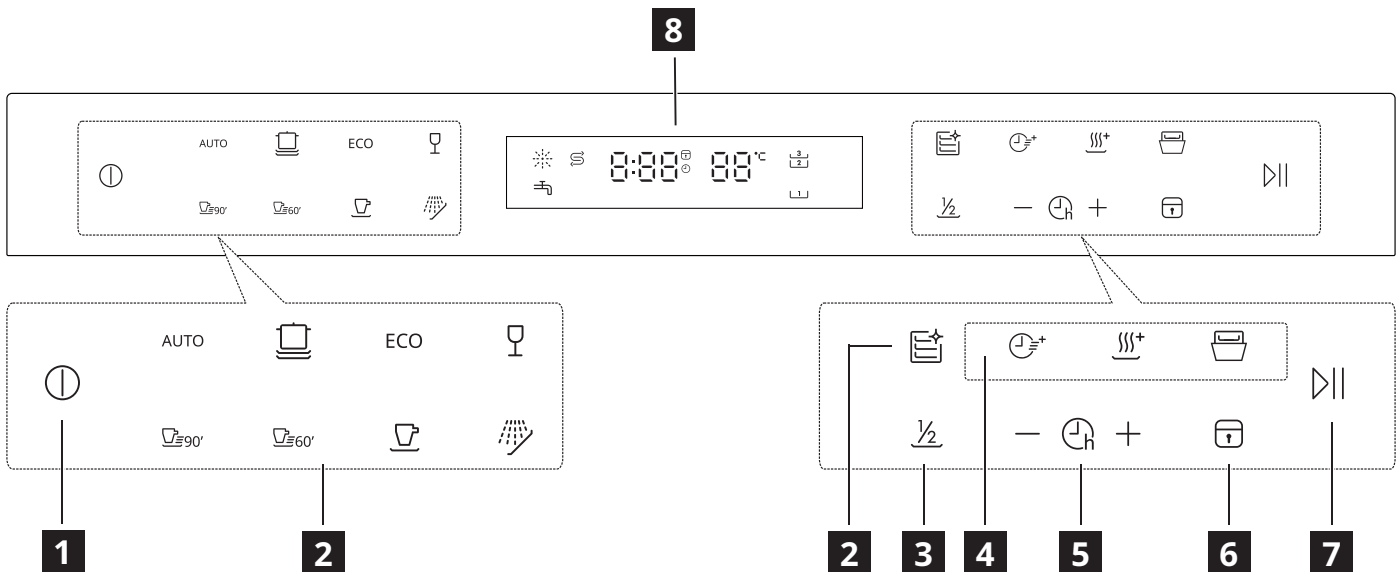

**1** Botão Ligar/Desligar

**2** Botões de programa

**3** Meia carga

**4** Botões de funções (Velocidade turbo+/Secagem extra/Abertura de porta automática)





**5** Botão de início diferido +/-

**6** Botão de bloqueio para crianças





**7** Botão Iniciar/Pausa



**8** Ecrã LED

Indicadores	Descrição
	Indicador do nível de abrilhantador. Está sempre ligado quando o dispensador de abrilhantador precisa de ser reabastecido.
	Indicador de sal. Está sempre ligado quando o recipiente de sal precisa de ser reabastecido.

Indicadores	Descrição
	Indicador de bloqueio para crianças. Está aceso quando a função de bloqueio para crianças está ativada.
	Indicador de prateleira superior. Quando selecionado, apenas a loiça da prateleira superior será lavada. O sistema de pulverização da prateleira inferior não funciona.
	Indicador da torneira de água. Quando aceso, a torneira de água não está aberta.
	Indicador da prateleira inferior. Quando selecionado, apenas a loiça da prateleira inferior será lavada. O sistema de pulverização da prateleira superior não funciona.













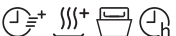
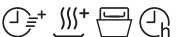

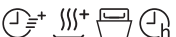
### Tabela dos programas

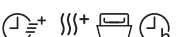
Programa	Nível de sujidade / Tipo de carga	Fases do programa	Opções
<b>AUTO</b> (Auto)	<ul style="list-style-type: none"> <li>O programa ajusta-se a todos os níveis de sujidade.</li> <li>Loiça, talheres, tachos e panelas</li> </ul>	<ul style="list-style-type: none"> <li>Pré-lavagem (45 °C)</li> <li>Lavagem automática (55 - 65 °C)</li> <li>Enxaguamento</li> <li>Enxaguamento</li> <li>Enxaguamento (55 - 65 °C)</li> <li>Secagem</li> </ul>	<ul style="list-style-type: none"> <li>Abertura de porta automática</li> <li>Início diferido</li> </ul>
 (Higiene 72 °C)	<ul style="list-style-type: none"> <li>Sujidade intensa</li> <li>Loiça, talheres, tachos e panelas</li> </ul>	<ul style="list-style-type: none"> <li>Pré-lavagem</li> <li>Lavagem (72 °C)</li> <li>Enxaguamento</li> <li>Enxaguamento (65 - 72 °C)</li> <li>Secagem</li> </ul>	<ul style="list-style-type: none"> <li>Velocidade turbo+</li> <li>Secagem extra</li> <li>Abertura de porta automática</li> <li>Início diferido</li> </ul>
<b>ECO</b> (ECO) <sup>1)</sup>	<ul style="list-style-type: none"> <li>Sujidade normal</li> <li>Loiça e talheres e panelas</li> </ul>	<ul style="list-style-type: none"> <li>Lavagem (45 °C)</li> <li>Enxaguamento</li> <li>Enxaguamento (42 °C)</li> <li>Secagem</li> </ul>	<ul style="list-style-type: none"> <li>Velocidade turbo+</li> <li>Secagem extra</li> <li>Abertura de porta automática</li> <li>Início diferido</li> </ul>
 (Delicado)	<ul style="list-style-type: none"> <li>Sujidade ligeira</li> <li>Vidro</li> </ul>	<ul style="list-style-type: none"> <li>Pré-lavagem</li> <li>Lavagem (45 °C)</li> <li>Enxaguamento</li> <li>Enxaguamento (55 - 60 °C)</li> <li>Secagem</li> </ul>	<ul style="list-style-type: none"> <li>Velocidade turbo+</li> <li>Secagem extra</li> <li>Abertura de porta automática</li> <li>Início diferido</li> </ul>
 (90 min)	<ul style="list-style-type: none"> <li>Sujidade normal</li> </ul>	<ul style="list-style-type: none"> <li>Lavagem (55 °C)</li> <li>Enxaguamento</li> <li>Enxaguamento (60 - 65 °C)</li> <li>Secagem</li> </ul>	<ul style="list-style-type: none"> <li>Abertura de porta automática</li> <li>Início diferido</li> <li>Velocidade turbo+</li> <li>Secagem extra</li> </ul>
 (58 min.)	<ul style="list-style-type: none"> <li>Sujidade normal</li> </ul>	<ul style="list-style-type: none"> <li>Lavagem (60 °C)</li> <li>Enxaguamento</li> <li>Enxaguamento (55 °C)</li> <li>Secagem</li> </ul>	<ul style="list-style-type: none"> <li>Velocidade turbo+</li> <li>Secagem extra</li> <li>Abertura de porta automática</li> <li>Início diferido</li> </ul>

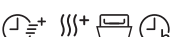
Programa	Nível de sujidade / Tipo de carga	Fases do programa	Opções
 (Rápido)	<ul style="list-style-type: none"> <li>Sujidade ligeira</li> <li>Loiça e talheres</li> </ul>	<ul style="list-style-type: none"> <li>Lavagem (45 °C)</li> <li>Enxaguamento</li> <li>Enxaguamento (45 °C)</li> </ul>	<ul style="list-style-type: none"> <li>Início diferido</li> </ul>
 (Colocar de molho)	<ul style="list-style-type: none"> <li>Todos os níveis de sujidade</li> <li>Loiça e talheres</li> </ul>	<ul style="list-style-type: none"> <li>Pré-lavagem</li> </ul>	<ul style="list-style-type: none"> <li>Início diferido</li> </ul>
 (Cuidado da máquina)	<ul style="list-style-type: none"> <li>Sem carga</li> </ul>	<ul style="list-style-type: none"> <li>Pré-lavagem</li> <li>Lavagem (60 °C)</li> <li>Enxaguamento</li> <li>Enxaguamento (70 - 72 °C)</li> <li>Secagem</li> </ul>	<ul style="list-style-type: none"> <li>Início diferido</li> </ul>

1) Com este programa, fará a utilização mais eficiente do consumo de água e de energia para lavagem de loiça e talheres, com uma sujidade normal. (é o programa padrão para os institutos de verificação).

**Valores de consumo**

Programa	Fase de secagem	Funções disponíveis	Duração do programa (min)	Consumo de água (litros/ciclo)	Consumo energético (kWh/ciclo)
AUTO	✓		89 - 174	10,3 - 16,9	0,930 - 1,470
	✓		195	13,9	1,650 - 1,720
ECO	✓		220	9,5	0,664
	✓		120	13,9	0,850 - 0,925
	✓		90	11,2	0,955 - 1,030
	✓		58	10,5	0,905
	-		30	10,3	0,560
	-		15	3,9	0,115
	✓		130	15,1	1,480 - 1,515

1. A pressão e a temperatura da água, as variações da fonte de alimentação, as opções e a quantidade de pratos podem alterar os valores.

- O programa ECO é adequado para limpar talheres normalmente sujos, sendo o programa mais eficiente no que diz respeito ao consumo de energia e água combinado. Este programa também é utilizado para avaliar a observância da legislação relativa à conceção ecológica da UE.
- Normalmente, a lavagem dos talheres numa máquina de lavar loiça doméstica consome menos energia e água na fase de utilização do que a lavagem da loiça à mão, quando a máquina de lavar loiça doméstica é utilizada de acordo com as instruções do fabricante.
- Os valores indicados para os programas que não o programa eco são meramente indicativos.

### Informação para os institutos de verificação

Para receber as informações necessárias para a realização de testes de desempenho (por ex., de acordo com a norma EN60436), envie um e-mail para:

**info.dishwasher@meicloud.com**

No seu pedido, inclua o código do número do produto (PNC) indicado na chapa de características.

### Informações técnicas (EN60436)

Nome do fabricante	IKEA of Sweden AB
Endereço do fabricante	IKEA of Sweden AB, Tulpanvägen 8, 343 81 Älmhult, Suécia
Tipo de produto	Máquina de lavar loiça
Tipo de instalação	Encastrável
Dimensões (L x A x P)	60 x 82 x 58 cm
Capacidade nominal <sup>a)</sup> (ps)	16 <sup>b)</sup>
Classe de eficiência energética <sup>a)</sup>	B
EEI <sup>a)</sup>	37,9
Índice de desempenho de limpeza <sup>a)</sup>	1,125
Índice de desempenho de secagem <sup>a)</sup>	1,065
Consumo de energia por ciclo <sup>c)</sup>	0,664 kWh
Consumo de água por ciclo <sup>d)</sup>	9,5 litros
Duração do programa <sup>a)</sup>	3:40 (h:min)
Emissão de ruído acústico aéreo <sup>a)</sup>	42 dB (A)
Classe da emissão de ruído acústico aéreo <sup>a)</sup>	B
Modo desligado	-
Modo de espera	0,49 W
Início diferido	1,00 W

a) Para o programa eco.

b) O número máximo de talheres a lavar é 16. Consulte os exemplos de carga dos cestos no início deste guia rápido. Uma carga correta contribuirá para a poupança de energia e de água. Os pratos podem não ficar limpos se a carga for incorreta.

c) Consumo energético em kWh por ciclo, com base no programa eco com água fria. O consumo de energia real dependerá da forma como o eletrodoméstico é utilizado.

d) Consumo de água em litros por ciclo, com base no programa eco. O consumo de água real dependerá da forma como o eletrodoméstico é utilizado e da dureza da água.

- i** O número do artigo e o número de série estão situados na placa de potência no lado direito interior da porta do eletrodoméstico.

Número do artigo

XXXXXXXX (código de 8 dígitos)



Número de série  
(código de 8 dígitos)

Imagem apenas para referência

### Link para a base de dados EPREL da UE

O código QR no rótulo energético fornecido com o eletrodoméstico inclui um link para o registo deste eletrodoméstico na base de dados EPREL da UE. Guarde o rótulo energético para referência junto com o manual do utilizador e todos os documentos incluídos com este eletrodoméstico.

É possível encontrar informação relativa ao desempenho do produto na base de dados EPREL da UE utilizando o link <https://eprel.ec.europa.eu> e o nome do modelo e o número do produto, que podem ser encontrados na placa de classificação do eletrodoméstico. Consulte o capítulo "Descrição do produto".

Para informação mais detalhada sobre o rótulo energético visite [www.theenergylabel.eu](http://www.theenergylabel.eu).

### Resolução de problemas

Se tiver algum problema com o seu eletrodoméstico consulte o capítulo "Resolução de problemas", na versão completa do Manual do utilizador disponível em: [www.ikea.com](http://www.ikea.com).

## Descripción del aparato

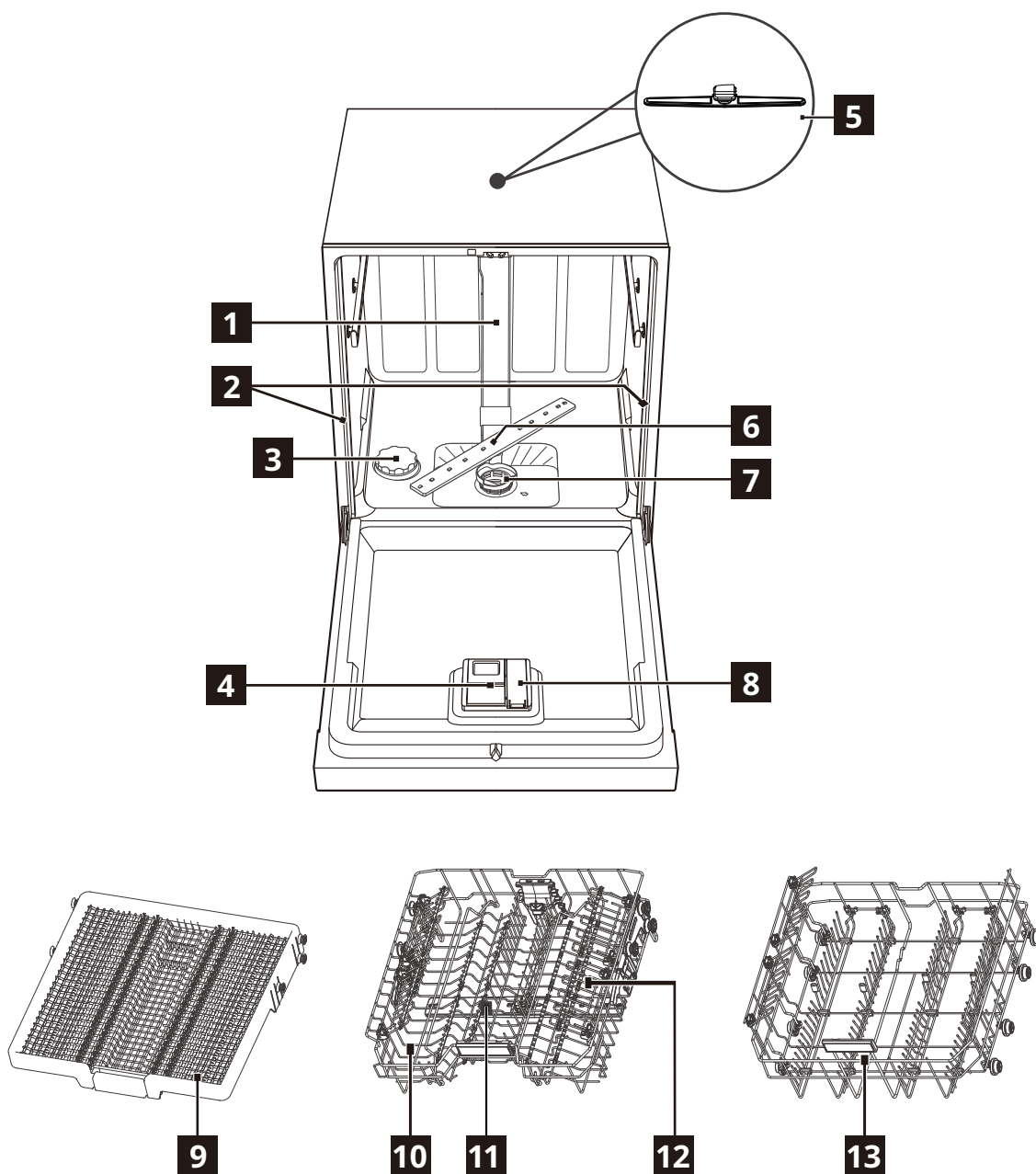

(Asegúrese de reemplazar la tapa de goma por la tapa de plástico  x2)

- |                                    |                                   |
|------------------------------------|-----------------------------------|
| <b>1</b> Tubo interior             | <b>8</b> Dispensador de enjuague  |
| <b>2</b> Tapa de goma              | <b>9</b> Estante para cubiertos   |
| <b>3</b> Recipiente de sal         | <b>10</b> Cesta superior          |
| <b>4</b> Dispensador de detergente | <b>11</b> Brazo rociador superior |
| <b>5</b> Brazo rociador superior   | <b>12</b> Estante de tazas        |
| <b>6</b> Brazo rociador inferior   | <b>13</b> Cesta inferior          |
| <b>7</b> Sistema de filtro         |                                   |



**Antes del primer uso**

1. **Asegúrese de que el nivel actual del descalcificador de agua coincida con la dureza del suministro de agua. De lo contrario, ajuste el nivel del descalcificador de agua.**
2. Llene el recipiente de sal.
3. Llene el dosificador de abrillantador.
4. Abra el grifo del agua.
5. Inicie un programa para eliminar los residuos de procesamiento que puedan quedar dentro del aparato. No utilice detergente y no cargue las cestas.

**i** Después de iniciar el programa, el aparato puede tardar hasta 5 minutos en recargar la resina del descalcificador de agua. Parece que el aparato no está funcionando. La fase de lavado comenzará una vez se completa este procedimiento. El procedimiento se repite periódicamente.

**Recipiente de sal**

**⚠ ¡PRECAUCIÓN!** Utilice únicamente sal gruesa diseñada para lavavajillas. La sal fina aumenta el riesgo de corrosión.

La sal se utiliza para recargar la resina en el descalcificador y para asegurar unos resultados óptimos de lavado en el uso diario.

**Llenar el recipiente de sal**

**i** Llene la sal solo cuando el indicador de sal (S) se encienda.

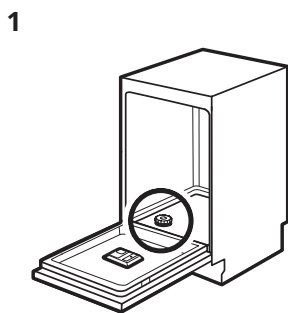

Localice el recipiente de sal en la parte inferior.

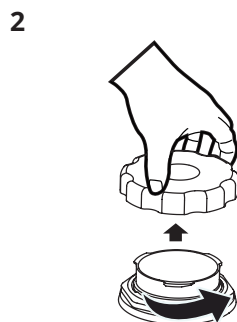

Retire la tapa del recipiente de sal.

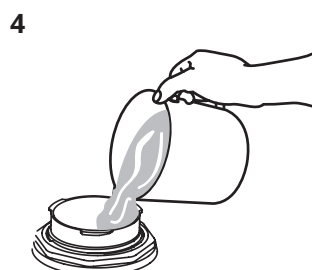
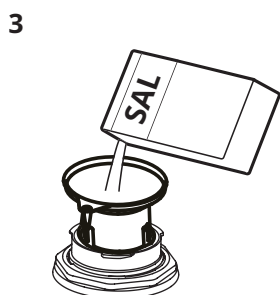

Coloque el embudo (si se suministra) sobre la boca del recipiente de sal, luego ponga 1,5 kg de sal para el lavavajillas en el recipiente.

Llene el recipiente de sal hasta el nivel máximo con agua.



Cierre bien la tapa del recipiente de sal.

**⚠ ¡PRECAUCIÓN!** El agua y la sal se pueden salir del recipiente de sal cuando lo llene. Después de llenar el recipiente de sal, inicie inmediatamente un programa para evitar la corrosión.

**Llenar el dosificador de abrillantador**

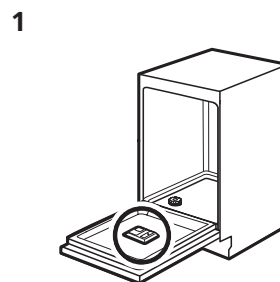

Localice el dispensador de abrillantador en el interior de la puerta.

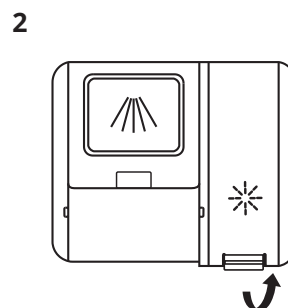

Retire la tapa del depósito de abrillantador levantando la manija.

3

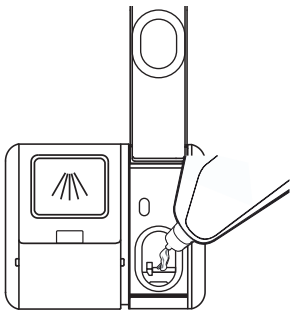

Llene el depósito del  
abrillantador con líquido  
abrillantador. Teniendo  
cuidado de que no  
rebose.

4

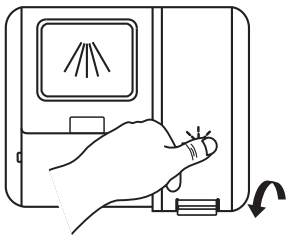

Cierre la tapa del  
depósito de abrillantador  
haciendo presión.

## Panel de control

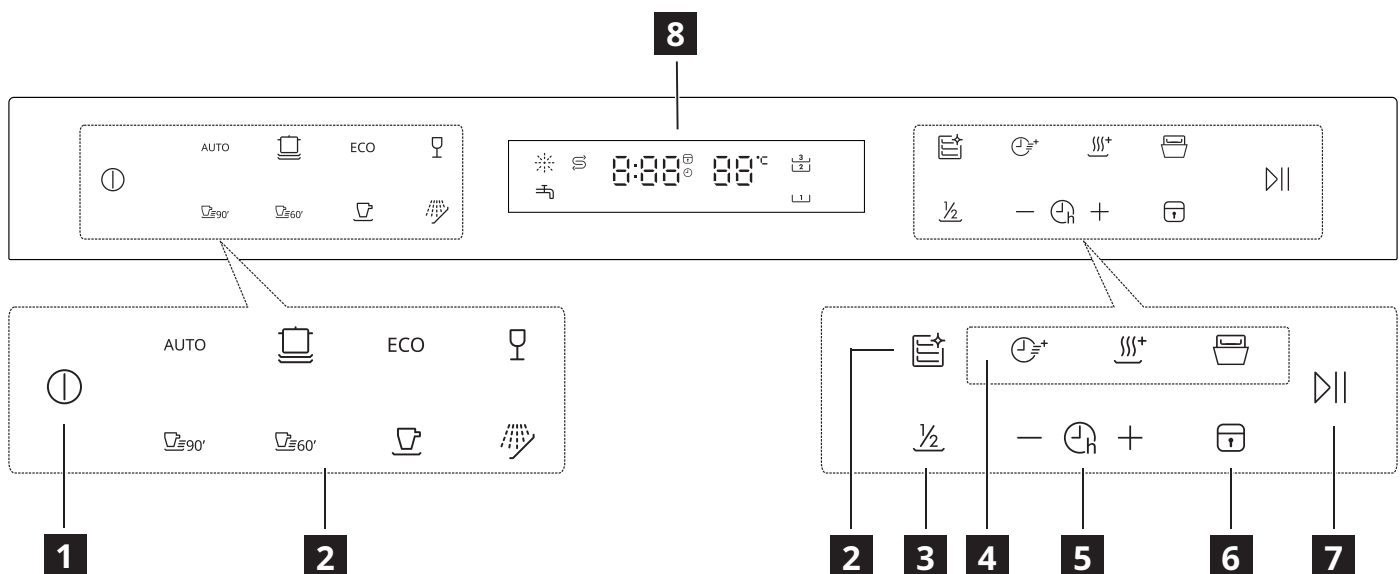

**1** Botón de encendido/apagado

**2** Botón de programa

**3** Carga media

**4** Botones de función (Velocidad turbo+ / Secado adicional / Apertura automática de puerta)





**5** Botón Retardo +/-

**6** Botón de bloqueo para niños





**7** Botón inicio/pausa



**8** Pantalla LED

Indicadores	Descripción
	Indicador de abrillantador. Está siempre encendido si es necesario rellenar el dispensador de abrillantador.
	Indicador de sal. Está siempre encendido si es necesario rellenar el dispensador de sal.

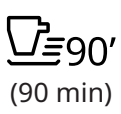
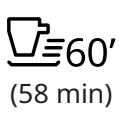
Indicadores	Descripción
	Indicador de bloqueo para niños. Está encendido cuando la función de bloqueo para niños está activada.
	Indicador de estante superior. Si se selecciona, solo se lavarán los platos del estante superior. El sistema de rociado de la rejilla inferior no funcionará.
	Indicador del grifo de agua. Si se enciende, el grifo de agua no está abierto.
	Indicador del estante inferior. Si se selecciona, solo se lavarán los platos del estante inferior. El sistema de rociado de la rejilla superior no funcionará.













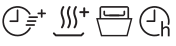
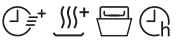

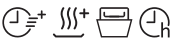
### Tabla de programas

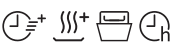
Programa	Grado de suciedad / Tipo de carga	Fases del programa	Opciones
<b>AUTO</b> (Auto)	<ul style="list-style-type: none"> <li>El programa se ajusta a todos los grados de suciedad.</li> <li>Vajilla, cubiertos, ollas y sartenes</li> </ul>	<ul style="list-style-type: none"> <li>Prelavado (45 °C)</li> <li>Lavado automático (55 - 65 °C)</li> <li>Enjuague</li> <li>Enjuague</li> <li>Enjuague (55 - 65 °C)</li> <li>Secado</li> </ul>	<ul style="list-style-type: none"> <li>Apertura automática de puerta</li> <li>Inicio retardado</li> </ul>
 (Higiene 72 °C)	<ul style="list-style-type: none"> <li>Muy sucio</li> <li>Vajilla, cubiertos, ollas y sartenes</li> </ul>	<ul style="list-style-type: none"> <li>Prelavado</li> <li>Lavado (72 °C)</li> <li>Enjuague</li> <li>Enjuague (65 - 72 °C)</li> <li>Secado</li> </ul>	<ul style="list-style-type: none"> <li>Velocidad turbo+</li> <li>Secado adicional</li> <li>Apertura automática de puerta</li> <li>Inicio retardado</li> </ul>
<b>ECO</b> (ECO) <sup>1)</sup>	<ul style="list-style-type: none"> <li>Suciedad normal</li> <li>Vajilla y cubertería, y sartenes</li> </ul>	<ul style="list-style-type: none"> <li>Lavado (45 °C)</li> <li>Enjuague</li> <li>Enjuague (42 °C)</li> <li>Secado</li> </ul>	<ul style="list-style-type: none"> <li>Velocidad turbo+</li> <li>Secado adicional</li> <li>Apertura automática de puerta</li> <li>Inicio retardado</li> </ul>
 (Delicado)	<ul style="list-style-type: none"> <li>Poca suciedad</li> <li>Cristal</li> </ul>	<ul style="list-style-type: none"> <li>Prelavado</li> <li>Lavado (45 °C)</li> <li>Enjuague</li> <li>Enjuague (55 - 60 °C)</li> <li>Secado</li> </ul>	<ul style="list-style-type: none"> <li>Velocidad turbo+</li> <li>Secado adicional</li> <li>Apertura automática de puerta</li> <li>Inicio retardado</li> </ul>
 (90 min)	<ul style="list-style-type: none"> <li>Suciedad normal</li> </ul>	<ul style="list-style-type: none"> <li>Lavado (55 °C)</li> <li>Enjuague</li> <li>Enjuague (60 - 65 °C)</li> <li>Secado</li> </ul>	<ul style="list-style-type: none"> <li>Apertura automática de puerta</li> <li>Inicio retardado</li> <li>Velocidad turbo+</li> <li>Secado adicional</li> </ul>
 (58 min)	<ul style="list-style-type: none"> <li>Suciedad normal</li> </ul>	<ul style="list-style-type: none"> <li>Lavado (60 °C)</li> <li>Enjuague</li> <li>Enjuague (55 °C)</li> <li>Secado</li> </ul>	<ul style="list-style-type: none"> <li>Velocidad turbo+</li> <li>Secado adicional</li> <li>Apertura automática de puerta</li> <li>Inicio retardado</li> </ul>
 (Rápido)	<ul style="list-style-type: none"> <li>Poca suciedad</li> <li>Vajilla y cubertería</li> </ul>	<ul style="list-style-type: none"> <li>Lavado (45 °C)</li> <li>Enjuague</li> <li>Enjuague (45 °C)</li> </ul>	<ul style="list-style-type: none"> <li>Inicio retardado</li> </ul>

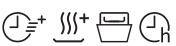
Programa	Grado de suciedad / Tipo de carga	Fases del programa	Opciones
 (Remojo)	<ul style="list-style-type: none"> <li>Cualquier tipo de suciedad</li> <li>Vajilla y cubertería</li> </ul>	<ul style="list-style-type: none"> <li>Prelavado</li> </ul>	<ul style="list-style-type: none"> <li>Inicio retardado</li> </ul>
 (Cuidado del aparato)	<ul style="list-style-type: none"> <li>Sin carga</li> </ul>	<ul style="list-style-type: none"> <li>Prelavado</li> <li>Lavado (60 °C)</li> <li>Enjuague</li> <li>Enjuague (70 - 72 °C)</li> <li>Secado</li> </ul>	<ul style="list-style-type: none"> <li>Inicio retardado</li> </ul>

1) Este es el programa más eficiente en cuanto al consumo de agua y de energía para vajillas y cuberterías con suciedad normal. (Este es el programa estándar para institutos de pruebas).

### Valores de consumo

Programa	Fase de secado	Funciones disponibles	Duración del programa (min)	Consumo de agua (litros/ciclo)	Consumo de energía (kWh/ciclo)
AUTO	✓		89 - 174	10,3 - 16,9	0,930 - 1,470
	✓		195	13,9	1,650 - 1,720
ECO	✓		220	9,5	0,664
	✓		120	13,9	0,850 - 0,925
	✓		90	11,2	0,955 - 1,030
	✓		58	10,5	0,905
	-		30	10,3	0,560
	-		15	3,9	0,115
	✓		130	15,1	1,480 - 1,515

1. La presión y la temperatura del agua, las variaciones de la red eléctrica, las opciones y la cantidad de platos pueden provocar que estos valores se modifiquen.
2. El programa ECO es adecuado para limpiar vajillas con suciedad normal y es el programa más eficiente en términos de consumo combinado de energía y agua. Este programa también se utiliza para evaluar el cumplimiento de la legislación de diseño ecológico de la UE.
3. Lavar la vajilla en un lavavajillas doméstico suele consumir menos energía y agua que lavar los platos a mano cuando el lavavajillas doméstico se usa de acuerdo con las instrucciones del fabricante.
4. Los valores indicados para programas diferentes al ecológico se utilizan únicamente de forma orientativa.

### Información para institutos de pruebas

Para recibir la información necesaria para realizar pruebas de rendimiento (por ejemplo, según EN60436), envíe un correo electrónico a:

**info.dishwasher@meicloud.com**

En su solicitud, incluya el código de número de producto (PNC) que se encuentra en la placa de características.

**Información técnica (EN60436)**

Nombre del proveedor	IKEA of Sweden AB
Dirección del proveedor	IKEA of Sweden AB, Tulpanvägen 8, 343 81 Älmhult, Suecia
Tipo de producto	Lavavajillas
Tipo de instalación	Empotrado
Dimensiones (Largo x Alto x Ancho)	60 x 82 x 58 cm
Capacidad nominal <sup>a)</sup> (ps)	16 <sup>b)</sup>
Clase de eficiencia energética <sup>a)</sup>	B
EEI <sup>a)</sup>	37,9
Índice de rendimiento de limpieza <sup>a)</sup>	1,125
Índice de rendimiento de secado <sup>a)</sup>	1,065
Consumo de energía por ciclo <sup>c)</sup>	0,664 kWh
Consumo de agua por ciclo <sup>d)</sup>	9,5 litros
Duración del programa <sup>a)</sup>	3:40 (h:min)
Emisión de ruido acústico aéreo <sup>a)</sup>	42 dB (A)
Clase de emisión de ruido acústico aéreo <sup>a)</sup>	B
Modo apagado	-
Modo de inactividad	0,49 W
Inicio retardado	1,00 W

a) Para el programa ecológico.

b) El número máximo de cubiertos que se pueden lavar es 16. Consulte algunos ejemplos sobre cómo cargar las cestas al comienzo de esta guía rápida. Realizar una carga correcta le ayudará a ahorrar energía y agua. Es posible que los platos no se laven bien si se cargan de forma incorrecta.

c) Consumo de energía en kWh por ciclo, basado en el programa eco con llenado de agua fría. El consumo de energía real dependerá de cómo se utilice el aparato.

d) Consumo de agua en litros por ciclo, con el uso del programa eco. El consumo real de agua dependerá de cómo se utilice el aparato y de la dureza del agua.

**i** El número de artículo y el número de serie aparecen en la placa de características del lateral interior derecho de la puerta del aparato.

Número de artículo

XXXXXXXX (Código de 8 dígitos)



Serial No.:XXXXXXXX

Número de serie  
(código de 8 dígitos)

Imagen solo de referencia

**Enlace a la base de datos EPREL EU**

El código QR de la etiqueta energética suministrada con el aparato, incluye un enlace web para registrar este aparato en la base de datos EPREL. Conserve la etiqueta energética como referencia, junto con el manual del usuario y el resto de documentos suministrados con este aparato.

Puede encontrar información relacionada con el rendimiento del producto en la base de datos EPREL usando el enlace <https://eprel.ec.europa.eu> y el nombre del modelo y número de producto, que podrá encontrar en la placa de características del aparato. Consulte el capítulo «Descripción del producto».

Para una información más detallada sobre la etiqueta energética, visite [www.theenergylabel.eu](http://www.theenergylabel.eu).

**Solución de problemas**

Si tiene algún problema con su aparato, consulte el capítulo «Solución de problemas» en la versión completa del manual del usuario disponible en: [www.ikea.com](http://www.ikea.com).

## Περιγραφή προϊόντος

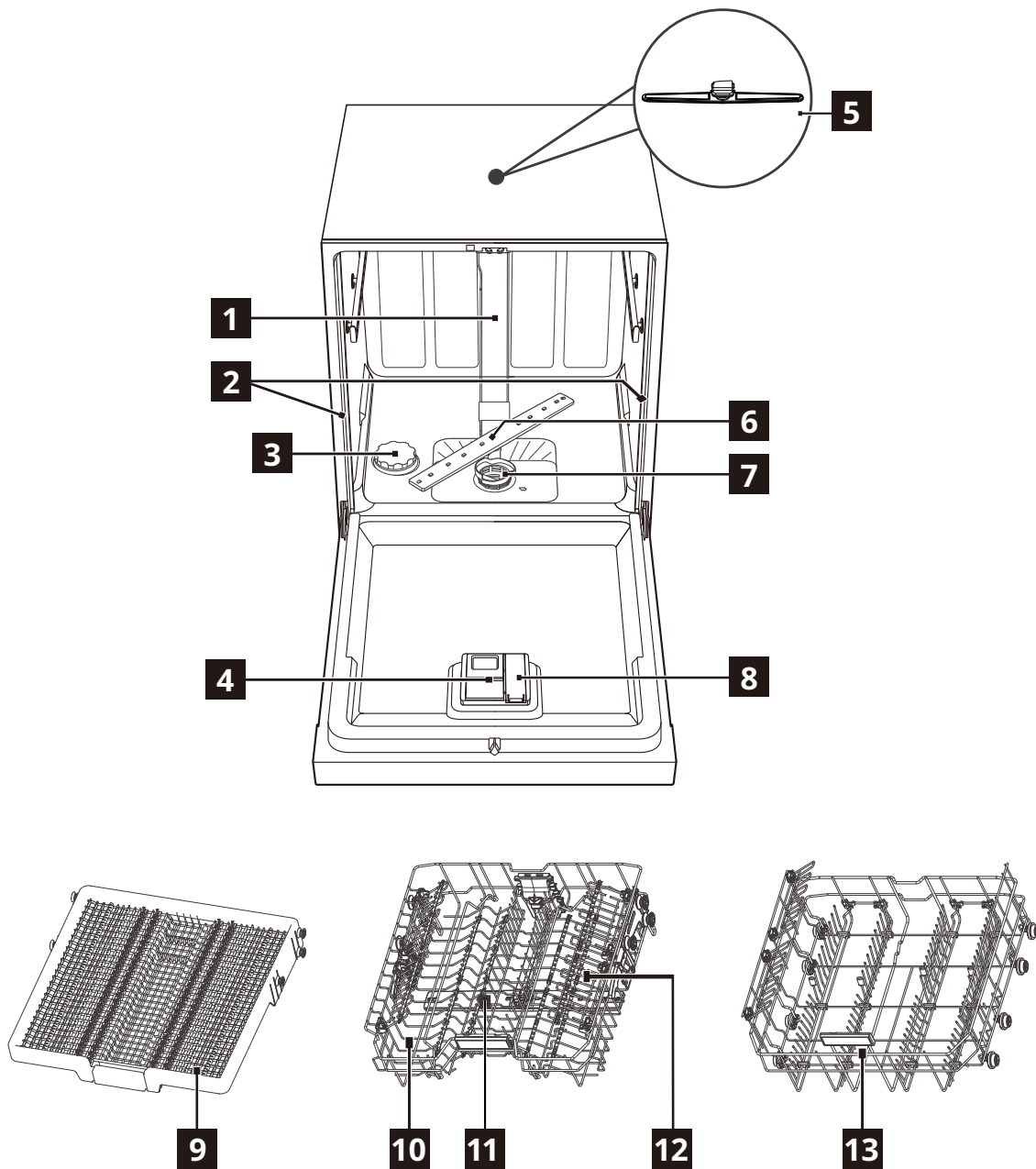

(Φροντίστε να αντικαταστήσετε το ελαστικό καπάκι με το πλαστικό καπάκι  x2)

- |                                  |                                  |
|----------------------------------|----------------------------------|
| <b>1</b> Εσωτερικός σωλήνας      | <b>8</b> Θήκη λαμπруντικού       |
| <b>2</b> Ελαστικό καπάκι         | <b>9</b> Σχάρα μαχαιροπίρουνων   |
| <b>3</b> Δοχείο αλατιού          | <b>10</b> Άνω καλάθι             |
| <b>4</b> Δοχείο απορρυπαντικού   | <b>11</b> Άνω βραχίονας ψεκασμού |
| <b>5</b> Άνω βραχίονας ψεκασμού  | <b>12</b> Ράφι για ποτήρια       |
| <b>6</b> Κάτω βραχίονας ψεκασμού | <b>13</b> Κάτω καλάθι            |
| <b>7</b> Διάταξη φίλτρου         |                                  |

## Πριν την πρώτη χρήση

1. Βεβαιωθείτε ότι το τρέχον επίπεδο ρύθμισης του αποσκληρυντικού νερού συμφωνεί με τη σκληρότητα της παροχής νερού. Εάν όχι, ρυθμίστε το επίπεδο του αποσκληρυντικού νερού.
  2. Γεμίστε το δοχείο αλατιού.
  3. Γεμίστε τη θήκη λαμπρυντικού.
  4. Ανοίξτε τη βρύση.
  5. Ξεκινήστε ένα πρόγραμμα για να αφαιρέσετε τυχόν υπολείμματα που μπορεί να παραμένουν μέσα στη συσκευή. Μη χρησιμοποιήσετε απορρυπαντικό και μην τοποθετήσετε τα καλάθια.
- i** Μετά την έναρξη ενός προγράμματος, ενδέχεται να χρειαστούν έως και 5 λεπτά για να επαναφορτίσει η συσκευή τη ρητίνη στο αποσκληρυντικό νερού. Φαίνεται ότι η συσκευή δεν λειτουργεί. Η φάση πλύσης ξεκινά μόνο μετά την ολοκλήρωση αυτής της διαδικασίας. Η διαδικασία επαναλαμβάνεται περιοδικά.

### Δοχείο αλατιού

- ⚠ ΠΡΟΣΟΧΗ!** Χρησιμοποιήστε χοντρό αλάτι σχεδιασμένο μόνο για πλυντήρια πιάτων. Το λεπτό αλάτι αυξάνει τον κίνδυνο διάβρωσης.

Το αλάτι χρησιμοποιείται για την επαναφορά της ρητίνης στο αποσκληρυντικό νερού και για την εξασφάλιση καλών αποτελεσμάτων πλύσης στην καθημερινή χρήση.

### Γέμισμα δοχείου αλατιού

- i** Γεμίστε το αλάτι μόνο όταν ανάβει η ένδειξη αλατιού (⊞).

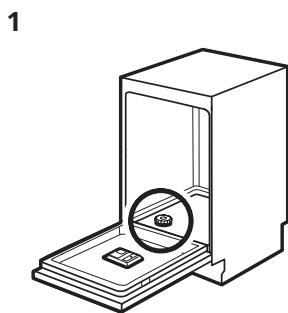

Βρείτε το δοχείο αλατιού στο κάτω μέρος.

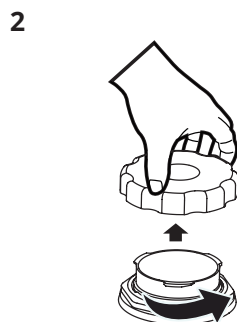

Αφαιρέστε το καπάκι του δοχείου αλατιού.

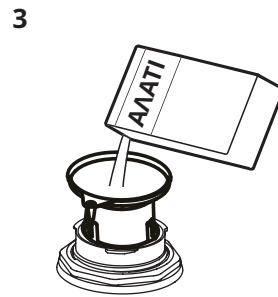

Τοποθετήστε την χοάνη (εάν περιλαμβάνεται) πάνω από το στόμιο του δοχείου αλατιού και, στη συνέχεια, προσθέστε 1,5 κιλό αλάτι πλυντηρίου πιάτων στο δοχείο.



Κλείστε καλά το καπάκι του δοχείου αλατιού.

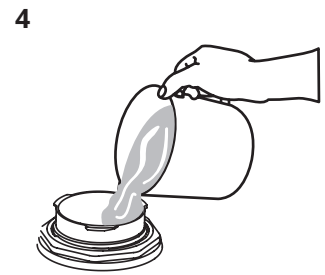

Γεμίστε το δοχείο αλατιού στο μέγιστο επίπεδο με νερό.

- ⚠ ΠΡΟΣΟΧΗ!** Ενδέχεται να εξέρχεται νερό και αλάτι από το δοχείο αλατιού όταν το γεμίζετε. Αφού γεμίσετε το δοχείο αλατιού, ξεκινήστε αμέσως ένα πρόγραμμα για να αποφύγετε τη διάβρωση.

### Γέμισμα του δοχείου λαμπρυντικού

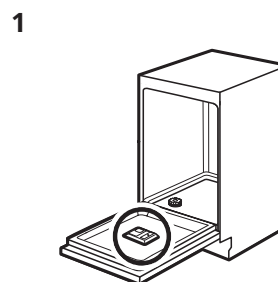

Βρείτε το δοχείο λαμπρυντικού στο εσωτερικό της πόρτας.

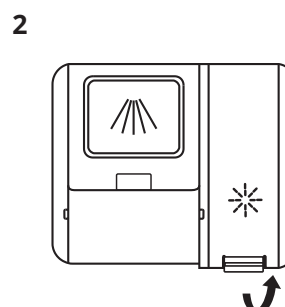

Αφαιρέστε το καπάκι δοχείου λαμπρυντικού, σηκώνοντας τη λαβή.



3

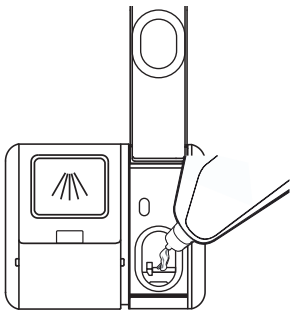

Γεμίστε το δοχείο λαμπρυντικού με λαμπρυντικό. Μην το γεμίσετε υπερβολικά.

4

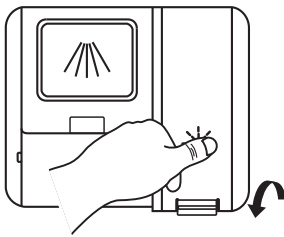

Κλείστε το καπάκι του δοχείου λαμπρυντικού, πιέζοντας προς τα κάτω.

## Πίνακας ελέγχου

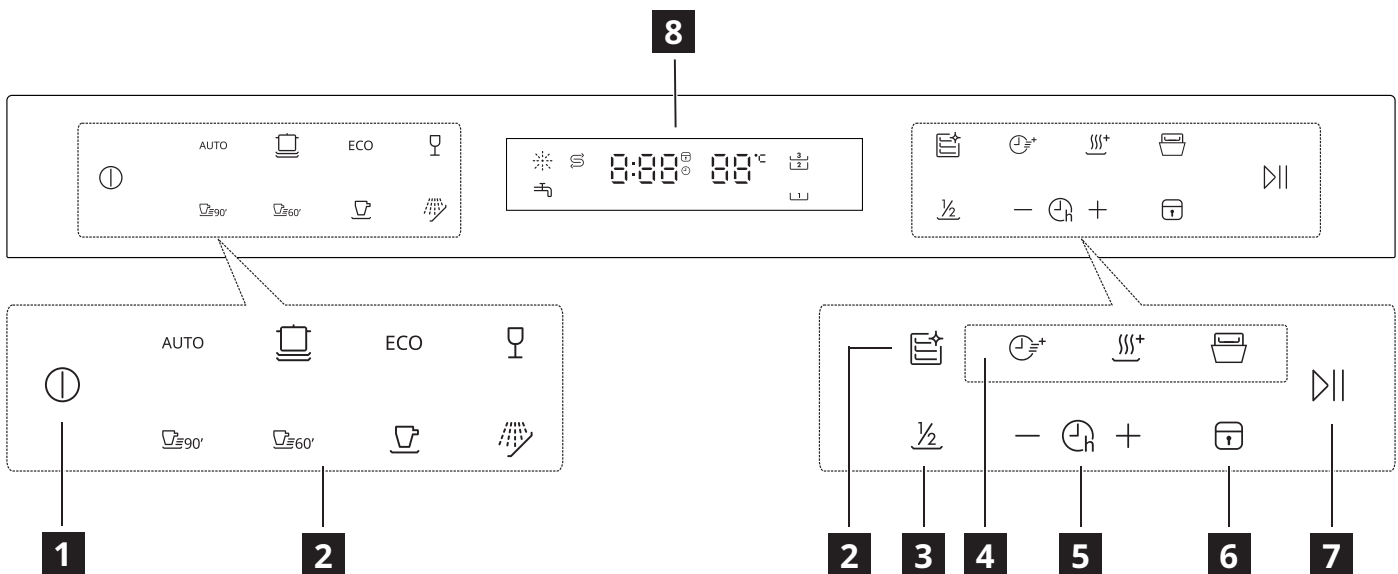

**1** Κουμπί Ενεργοποίησης/Απενεργοποίησης

**2** Κουμπί Προγράμματος

**3** Μισό φορτίο

**4** Κουμπιά λειτουργιών (Ταχύτητα Turbo+ / Επιπλέον στέγνωμα / Αυτόματο άνοιγμα πόρτας)





**5** Κουμπί καθυστέρησης +/-

**6** Κουμπί Παιδικού κλειδώματος



**7** Κουμπί έναρξης/παύσης





**8** Οθόνη LED

Ενδείξεις	Περιγραφή
	Ένδειξη λαμπρυντικού. Είναι πάντα αναμμένη όταν το δοχείο λαμπρυντικού χρειάζεται γέμισμα.
	Ένδειξη αλατιού. Είναι πάντα αναμμένη όταν το δοχείο αλατιού χρειάζεται γέμισμα.

Ενδείξεις	Περιγραφή
	Ένδειξη παιδικού κλειδώματος. Είναι αναμμένη όταν είναι ενεργοποιημένη η λειτουργία παιδικού κλειδώματος.
	Ένδειξη άνω ραφιού. Εάν επιλεγεί, πλένονται μόνο τα πιάτα που βρίσκονται στο άνω ράφι. Το σύστημα ψεκασμού του κάτω ραφιού δεν θα λειτουργήσει.
	Ένδειξη βρύσης νερού. Όταν είναι αναμμένη, η βρύση νερού δεν είναι ενεργοποιημένη.
	Ένδειξη κάτω ραφιού. Εάν επιλεγεί, πλένονται μόνο τα πιάτα που βρίσκονται στο κάτω ράφι. Το σύστημα ψεκασμού του άνω ραφιού δεν θα λειτουργήσει.













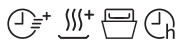
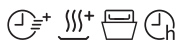

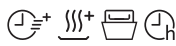
### Πίνακας προγραμμάτων

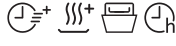
Πρόγραμμα	Βαθμός λερώματος / Τύπος φορτίου	Φάσεις προγράμματος	Επιλογές
<b>AUTO</b> (Αυτόματο)	<ul style="list-style-type: none"> <li>Το πρόγραμμα προσαρμόζεται σε όλους τους βαθμούς λερώματος.</li> <li>Πιατικά, μαχαιροπίρουνα, κατσαρόλες και ταψιά</li> </ul>	<ul style="list-style-type: none"> <li>Πρόπλυση (45°C)</li> <li>Αυτόματη πλύση (55-65°C)</li> <li>Ξέπλυμα</li> <li>Ξέπλυμα</li> <li>Ξέπλυμα (55-65°C)</li> <li>Στέγνωμα</li> </ul>	<ul style="list-style-type: none"> <li>Αυτόματο άνοιγμα πόρτας</li> <li>Καθυστερημένη έναρξη λειτουργίας</li> </ul>
 (Υγιεινή 72°C)	<ul style="list-style-type: none"> <li>Έντονες ακαθαρσίες</li> <li>Πιατικά, μαχαιροπίρουνα, κατσαρόλες και ταψιά</li> </ul>	<ul style="list-style-type: none"> <li>Πρόπλυση</li> <li>Πλύση (72°C)</li> <li>Ξέπλυμα</li> <li>Ξέπλυμα (65-72°C)</li> <li>Στέγνωμα</li> </ul>	<ul style="list-style-type: none"> <li>Ταχύτητα Turbo+</li> <li>Επιπλέον στέγνωμα</li> <li>Αυτόματο άνοιγμα πόρτας</li> <li>Καθυστερημένη έναρξη λειτουργίας</li> </ul>
<b>ECO</b> (ECO) <sup>1)</sup>	<ul style="list-style-type: none"> <li>Κανονικό λέρωμα</li> <li>Πιατικά, μαχαιροπίρουνα και τηγάνια</li> </ul>	<ul style="list-style-type: none"> <li>Πλύση(45°C)</li> <li>Ξέπλυμα</li> <li>Ξέπλυμα(42°C)</li> <li>Στέγνωμα</li> </ul>	<ul style="list-style-type: none"> <li>Ταχύτητα Turbo+</li> <li>Επιπλέον στέγνωμα</li> <li>Αυτόματο άνοιγμα πόρτας</li> <li>Καθυστερημένη έναρξη λειτουργίας</li> </ul>
 (Ευαίσθητα)	<ul style="list-style-type: none"> <li>Λίγο λέρωμα</li> <li>Ποτήρια</li> </ul>	<ul style="list-style-type: none"> <li>Πρόπλυση</li> <li>Πλύση(45°C)</li> <li>Ξέπλυμα</li> <li>Ξέπλυμα(55-60°C)</li> <li>Στέγνωμα</li> </ul>	<ul style="list-style-type: none"> <li>Ταχύτητα Turbo+</li> <li>Επιπλέον στέγνωμα</li> <li>Αυτόματο άνοιγμα πόρτας</li> <li>Καθυστερημένη έναρξη λειτουργίας</li> </ul>
 (90 λεπτά)	<ul style="list-style-type: none"> <li>Κανονικό λέρωμα</li> </ul>	<ul style="list-style-type: none"> <li>Πλύση(55°C)</li> <li>Ξέπλυμα</li> <li>Ξέπλυμα(60-65°C)</li> <li>Στέγνωμα</li> </ul>	<ul style="list-style-type: none"> <li>Αυτόματο άνοιγμα πόρτας</li> <li>Καθυστερημένη έναρξη λειτουργίας</li> <li>Ταχύτητα Turbo+</li> <li>Επιπλέον στέγνωμα</li> </ul>

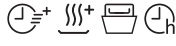
Πρόγραμμα	Βαθμός λερώματος / Τύπος φορτίου	Φάσεις προγράμματος	Επιλογές
 (58 λεπτά)	<ul style="list-style-type: none"> <li>Κανονικό λέρωμα</li> </ul>	<ul style="list-style-type: none"> <li>Πλύση(60°C)</li> <li>Ξέπλυμα</li> <li>Ξέπλυμα(55°C)</li> <li>Στέγνωμα</li> </ul>	<ul style="list-style-type: none"> <li>Ταχύτητα Turbo+</li> <li>Επιπλέον στέγνωμα</li> <li>Αυτόματο άνοιγμα πόρτας</li> <li>Καθυστερημένη έναρξη λειτουργίας</li> </ul>
 (Ταχύ)	<ul style="list-style-type: none"> <li>Λίγο λέρωμα</li> <li>Πιατικά και μαχαιροπίρουνα</li> </ul>	<ul style="list-style-type: none"> <li>Πλύση(45°C)</li> <li>Ξέπλυμα</li> <li>Ξέπλυμα(45°C)</li> </ul>	<ul style="list-style-type: none"> <li>Καθυστερημένη έναρξη λειτουργίας</li> </ul>
 (Μούλιασμα)	<ul style="list-style-type: none"> <li>Όλοι οι βαθμοί λερώματος</li> <li>Πιατικά και μαχαιροπίρουνα</li> </ul>	<ul style="list-style-type: none"> <li>Πρόπλυση</li> </ul>	<ul style="list-style-type: none"> <li>Καθυστερημένη έναρξη λειτουργίας</li> </ul>
 (Φροντίδα μηχανήματος)	<ul style="list-style-type: none"> <li>Χωρίς φορτίο</li> </ul>	<ul style="list-style-type: none"> <li>Πρόπλυση</li> <li>Πλύση(60°C)</li> <li>Ξέπλυμα</li> <li>Ξέπλυμα(70-72°C)</li> <li>Στέγνωμα</li> </ul>	<ul style="list-style-type: none"> <li>Καθυστερημένη έναρξη λειτουργίας</li> </ul>

1) Με αυτό το πρόγραμμα έχετε την πιο αποτελεσματική χρήση νερού και κατανάλωσης ενέργειας για πιατικά και μαχαιροπίρουνα με κανονικό λέρωμα. (Αυτό είναι το τυπικό πρόγραμμα για τους φορείς ελέγχου).

#### Τιμές κατανάλωσης

Πρόγραμμα	Φάση στεγνώματος	Διαθέσιμες λειτουργίες	Διάρκεια προγράμματος (λεπτά)	Κατανάλωση νερού (λίτρα/κύκλο)	Κατανάλωση ενέργειας (kWh/κύκλο)
AUTO	✓		89-174	10,3-16,9	0,930-1,470
	✓		195	13,9	1,650-1,720
ECO	✓		220	9,5	0,664
	✓		120	13,9	0,850-0,925
	✓		90	11,2	0,955-1,030
	✓		58	10,5	0,905
	-		30	10,3	0,560
	-		15	3,9	0,115
	✓		130	15,1	1,480-1,515

1. Η πίεση και η θερμοκρασία του νερού, οι διακυμάνσεις της τροφοδοσίας, οι επιλογές και η ποσότητα των πιάτων μπορούν να αλλάξουν τις τιμές.
2. Το πρόγραμμα ECO είναι κατάλληλο για τον καθαρισμό κανονικά λερωμένων σκευών και είναι το πιο αποτελεσματικό πρόγραμμα ως προς τη συνδυασμένη κατανάλωση ενέργειας και νερού. Αυτό το πρόγραμμα χρησιμοποιείται επίσης για την αξιολόγηση της συμμόρφωσης με τη νομοθεσία της ΕΕ για τον οικολογικό σχεδιασμό.

Για να πραγματοποιήσετε λήψη της πλήρους έκδοσης, επισκεφθείτε τη διεύθυνση [www.ikea.com](http://www.ikea.com)

3. Το πλύσιμο σε πλυντήριο πιάτων οικιακής χρήσης καταναλώνει συνήθως λιγότερη ενέργεια και νερό από το πλύσιμο στο χέρι, όταν το πλυντήριο πιάτων χρησιμοποιείται σύμφωνα με τις οδηγίες του κατασκευαστή.
4. Οι τιμές που δίνονται για προγράμματα εκτός του οικολογικού προγράμματος είναι αποκλειστικά ενδεικτικές.

### Πληροφορίες για τους φορείς ελέγχου

Για να λάβετε τις απαραίτητες πληροφορίες σχετικά με τη διεξαγωγή ελέγχων απόδοσης (π.χ. σύμφωνα με το πρότυπο EN60436), στείλτε μήνυμα email στη διεύθυνση:

**info.dishwasher@meicloud.com**

Στο αίτημά σας, συμπεριλάβετε τον κωδικό προϊόντος (PNC) που βρίσκεται στην πινακίδα χαρακτηριστικών.

### Τεχνικές πληροφορίες (EN60436)

Όνομα προμηθευτή	IKEA of Sweden AB
Διεύθυνση προμηθευτή	IKEA of Sweden AB, Tulpanvägen 8, 343 81 Älmhult, Σουηδία
Τύπος προϊόντος	Πλυντήριο πιάτων
Τύπος εγκατάστασης	Κάτω του πάγκου
Διαστάσεις (Π x Υ x Β)	60 x 82 x 58 cm
Ονομαστική χωρητικότητα <sup>a)</sup> (ps)	16 <sup>b)</sup>
Κατηγορία ενεργειακής απόδοσης <sup>a)</sup>	B
ΕΕΙ <sup>a)</sup>	37,9
Δείκτης απόδοσης πλύσης <sup>a)</sup>	1125
Δείκτης απόδοσης στεγνώματος <sup>a)</sup>	1065
Κατανάλωση ενέργειας ανά κύκλο <sup>c)</sup>	0,664 kWh
Κατανάλωση νερού ανά κύκλο <sup>d)</sup>	9,5 λίτρα
Διάρκεια προγράμματος <sup>a)</sup>	3:40 (ώ:λ.)
Εκπομπή ακουστικού θορύβου <sup>a)</sup>	42 dB (A)
Κατηγορία εκπομπής ακουστικού θορύβου <sup>a)</sup>	B
Εκτός λειτουργίας	-
Κατάσταση αναμονής	0,49 W
Καθυστερημένη έναρξη λειτουργίας	1,00 W

a) Για το οικολογικό πρόγραμμα.

β) Ο μέγιστος αριθμός σερβιτσιών προς πλύση είναι 16. Ανατρέξτε στα παραδείγματα φορτίου των καλαθιών στην αρχή αυτού του γρήγορου οδηγού. Η σωστή φόρτωση θα συμβάλει στην εξοικονόμηση ενέργειας και νερού. Τα σκεύη μπορεί να μην καθαριστούν σωστά σε περίπτωση ακατάλληλης φόρτωσης.

γ) Η κατανάλωση ενέργειας είναι kWh ανά κύκλο, με βάση το οικολογικό πρόγραμμα που χρησιμοποιεί κρύο νερό. Η πραγματική κατανάλωση ενέργειας εξαρτάται από τον τρόπο χρήσης της συσκευής.

δ) Κατανάλωση νερού σε λίτρα ανά κύκλο, με βάση το οικολογικό πρόγραμμα. Η πραγματική κατανάλωση νερού εξαρτάται από τον τρόπο χρήσης της συσκευής και από τη σκληρότητα του νερού.

## ΕΛΛΗΝΙΚΑ

- i** Ο κωδικός προϊόντος και ο σειριακός αριθμός αναγράφονται στην πινακίδα τεχνικών χαρακτηριστικών στην εσωτερική δεξιά πλευρά της πόρτας συσκευής.

Αριθμός προϊόντος  
XXXXXX (Κωδικός 8 ψηφίων)



Αριθμός σειράς  
(8-ψήφιος κωδικός)

Η εικόνα προορίζεται αποκλειστικά για σκοπούς αναφοράς

### Σύνδεση με τη βάση δεδομένων EPREL της ΕΕ

Ο κωδικός QR στην ετικέτα ενέργειας που παρέχεται με τη συσκευή παρέχει έναν σύνδεσμο για την καταχώριση αυτής της συσκευής στη βάση δεδομένων EPREL της ΕΕ. Φυλάξτε την ετικέτα ενέργειας για σκοπούς αναφοράς μαζί με το εγχειρίδιο χρήσης και όλα τα άλλα έγγραφα που παρέχονται με τη συσκευή.

Μπορείτε να βρείτε πληροφορίες σχετικά με την απόδοση του προϊόντος στη βάση δεδομένων EPREL της ΕΕ χρησιμοποιώντας τον σύνδεσμο <https://eprel.ec.europa.eu> και το όνομα μοντέλου και τον αριθμό προϊόντος που μπορείτε να βρείτε στην πινακίδα τεχνικών χαρακτηριστικών της συσκευής. Ανατρέξτε στο κεφάλαιο «Περιγραφή προϊόντος».

Για περισσότερες λεπτομερείς πληροφορίες σχετικά με την ενεργειακή ετικέτα, επισκεφθείτε τη διεύθυνση [www.theenergylabel.eu](http://www.theenergylabel.eu).

### Αντιμετώπιση προβλημάτων

Εάν αντιμετωπίσετε κάποιο πρόβλημα με τη συσκευή σας, ανατρέξτε στο κεφάλαιο «Αντιμετώπιση προβλημάτων» στην πλήρη έκδοση του εγχειριδίου χρήσης που διατίθεται στη διεύθυνση: [www.ikea.com](http://www.ikea.com).

## Productbeschrijving

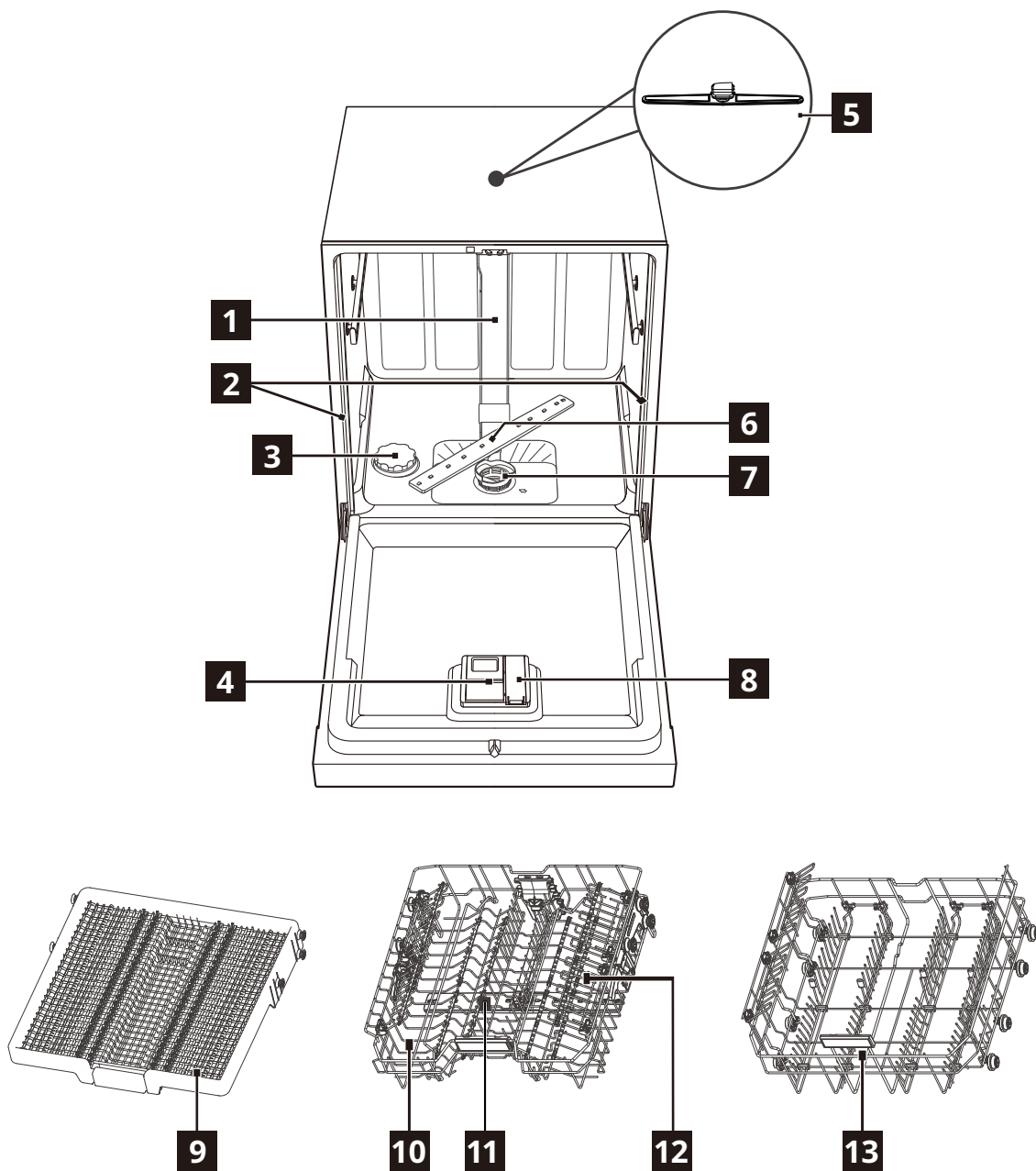

(Zorg ervoor dat u de rubberen dop vervangt door de plastic dop  x2)

- |                             |                                    |
|-----------------------------|------------------------------------|
| <b>1</b> Binnenleiding      | <b>8</b> Glansspoelmiddeldispenser |
| <b>2</b> Rubberen dop       | <b>9</b> Rek voor keukengerei      |
| <b>3</b> Zoutreservoir      | <b>10</b> Bovenste mand            |
| <b>4</b> Vaatwasmiddelbakje | <b>11</b> Bovenste sproeiarm       |
| <b>5</b> Bovenste sproeiarm | <b>12</b> Kopjesrek                |
| <b>6</b> Onderste sproeiarm | <b>13</b> Onderste mand            |
| <b>7</b> Filtergroep        |                                    |

**Vóór het eerste gebruik**

1. **Controleer dat het huidige niveau van de waterontharder overeenkomt met de hardheid van de watertoevoer. Pas het niveau van de waterontharder aan als dit niet het geval is.**

- 2. Vul het zoutreservoir.
- 3. Vul de glansspoelmiddeldispenser.
- 4. Open de waterkraan.
- 5. Start een programma om verwerkingsresten te verwijderen die mogelijk zijn achtergebleven in het apparaat. Gebruik geen afwasmiddel en laad de mandjes niet.

**i** Na het starten van een programma kan het tot 5 minuten duren voordat het apparaat de hars in de waterontharder heeft herladen. Het lijkt dat het apparaat niet werkt. De wasfase begint pas nadat deze procedure is voltooid. De procedure wordt periodiek herhaald.

**Het zoutreservoir**

**⚠ OPGELET!** Gebruik uitsluitend grof zout dat geschikt is voor vaatwassers. Fijn zout verhoogt het risico op corrosie.

Het zout wordt gebruikt om de hars in de waterontharder te herladen en om bij dagelijks gebruik goede vaatwasresultaten te garanderen.

**Het zoutreservoir vullen**

**i** Vul het zout uitsluitend aan wanneer de zoutindicator (  ) brandt.

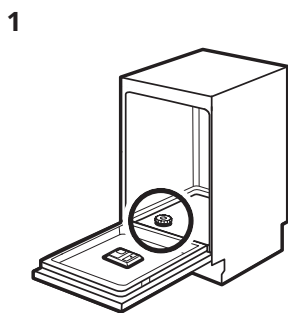

Het zoutreservoir vindt u onderin.

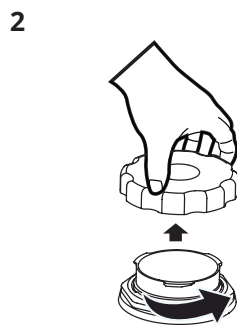

Verwijder de dop van het zoutreservoir.

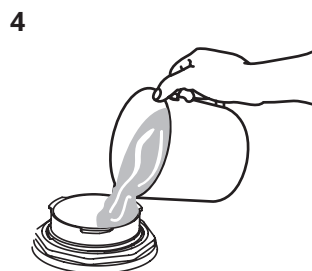
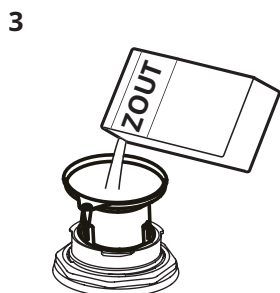

Plaats de trechter (indien meegeleverd) over de opening van het zoutreservoir en doe 1,5 kg zout in het reservoir.

Vul het zoutreservoir tot het maximale niveau met het water.



Sluit de dop van het zoutreservoir goed.

**⚠ OPGELET!** Er kan water en zout uit het zoutreservoir komen tijdens het vullen. Start na het vullen van het zoutreservoir onmiddellijk een programma om corrosie te voorkomen.

**De glansspoelmiddeldispenser vullen**

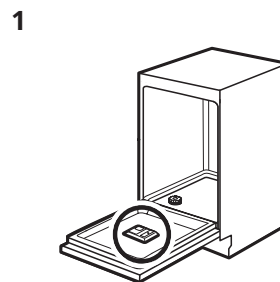

De glansspoelmiddeldispenser vindt u aan de binnenkant van de deur.

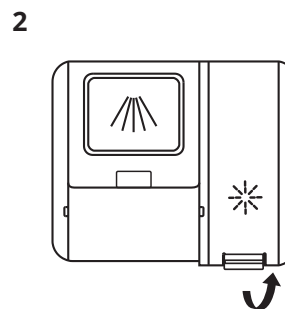

Verwijder de glansspoelmiddel0 reservoirdop door de handgreep omhoog te doen.

3

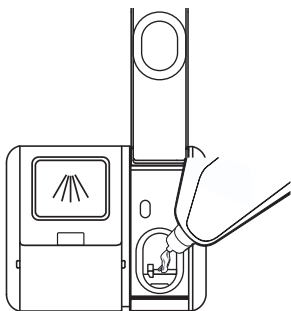

Vul het glansspoelmiddelreservoir met glansspoelmiddel. Laat het niet overstromen.

4

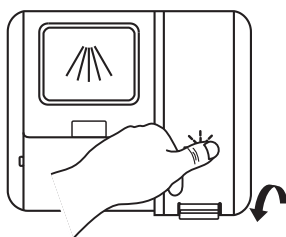

Sluit de glansspoelmiddelreservoirdop door omlaag te drukken.

## Bedieningspaneel

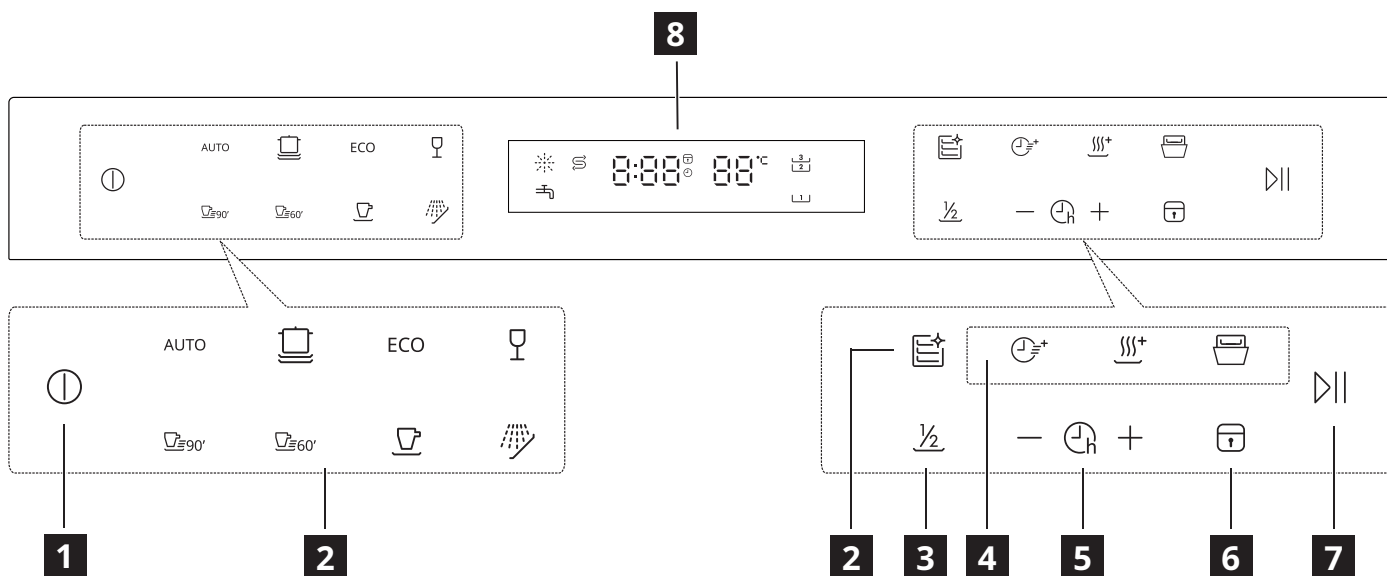

**1** Aan/Uit-knop

**2** Programmaknoppen

**3** Halfvol

**4** Functieknoppen (Turbo speed+ / Extra drogen / Deur automatisch open)

**5** Vertraging +/- knop



**6** Kinderslotknop

**7** Start-/pauzeknop





**8** Ledscherm

Indicators	Beschrijving
	Glansspoelmiddelindicator. Deze blijft constant branden wanneer de glansspoelmiddeldispenser moet worden bijgevuld.
	Zoutindicator. Deze is constant aan wanneer het zoutreservoir moet worden bijgevuld.



Indicators	Beschrijving
	Kinderslotindicator. Deze is aan wanneer de kinderslotfunctie is geactiveerd.
	Bovenste mand indicator. Als deze optie is geselecteerd, wordt alleen de vaat in de bovenste mand afgewassen. Het onderste mand sproeisysteem werkt dan niet.
	Waterkraanindicator. Als deze brandt, dan is de waterkraan niet geopend.
	Onderste mand indicator. Als deze optie is geselecteerd, dan wordt alleen de vaat in de onderste mand afgewassen. Het bovenste mand sproeisysteem werkt dan niet.

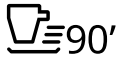











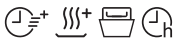
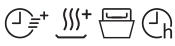

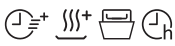
**Programmatafel**

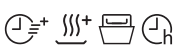
Programma	Mate van vervuiling / Soort vulling	Programmafases	Opties
<b>AUTO</b> (Automatisch)	<ul style="list-style-type: none"> <li>Het programma past zich aan de mate van vervuiling aan.</li> <li>Servies, bestek, potten en pannen</li> </ul>	<ul style="list-style-type: none"> <li>Voorwassen (45°C)</li> <li>Auto-wassen (55-65°C)</li> <li>Spoelen</li> <li>Spoelen</li> <li>Spoelen (55-65°C)</li> <li>Drogen</li> </ul>	<ul style="list-style-type: none"> <li>Deur automatisch openen</li> <li>Uitgestelde start</li> </ul>
 (Hygiëne 72°C)	<ul style="list-style-type: none"> <li>Zeer vuil</li> <li>Servies, bestek, potten en pannen</li> </ul>	<ul style="list-style-type: none"> <li>Voorwassen</li> <li>Wassen (72°C)</li> <li>Spoelen</li> <li>Spoelen (65-72°C)</li> <li>Drogen</li> </ul>	<ul style="list-style-type: none"> <li>Turbo speed+</li> <li>Extra droog</li> <li>Deur automatisch openen</li> <li>Uitgestelde start</li> </ul>
<b>ECO</b> (ECO) <sup>1)</sup>	<ul style="list-style-type: none"> <li>Normaal vuil</li> <li>Servies en bestek en pannen</li> </ul>	<ul style="list-style-type: none"> <li>Wassen (45°C)</li> <li>Spoelen</li> <li>Spoelen (42°C)</li> <li>Drogen</li> </ul>	<ul style="list-style-type: none"> <li>Turbo speed+</li> <li>Extra droog</li> <li>Deur automatisch openen</li> <li>Uitgestelde start</li> </ul>
 (Delicaat)	<ul style="list-style-type: none"> <li>Beetje vuil</li> <li>Glas</li> </ul>	<ul style="list-style-type: none"> <li>Voorwas</li> <li>Wassen (45°C)</li> <li>Spoelen</li> <li>Spoelen (55-60°C)</li> <li>Drogen</li> </ul>	<ul style="list-style-type: none"> <li>Turbo speed+</li> <li>Extra droog</li> <li>Deur automatisch openen</li> <li>Uitgestelde start</li> </ul>
 (90 min)	<ul style="list-style-type: none"> <li>Normaal vuil</li> </ul>	<ul style="list-style-type: none"> <li>Wassen (55°C)</li> <li>Spoelen</li> <li>Spoelen (60-65°C)</li> <li>Drogen</li> </ul>	<ul style="list-style-type: none"> <li>Deur automatisch openen</li> <li>Uitgestelde start</li> <li>Turbo speed+</li> <li>Extra droog</li> </ul>
 (58 min)	<ul style="list-style-type: none"> <li>Normaal vuil</li> </ul>	<ul style="list-style-type: none"> <li>Wassen (60°C)</li> <li>Spoelen</li> <li>Spoelen (55°C)</li> <li>Drogen</li> </ul>	<ul style="list-style-type: none"> <li>Turbo speed+</li> <li>Extra droog</li> <li>Deur automatisch openen</li> <li>Uitgestelde start</li> </ul>
 (Snel)	<ul style="list-style-type: none"> <li>Beetje vuil</li> <li>Servies en bestek</li> </ul>	<ul style="list-style-type: none"> <li>Wassen (45°C)</li> <li>Spoelen</li> <li>Spoelen (45°C)</li> </ul>	<ul style="list-style-type: none"> <li>Uitgestelde start</li> </ul>

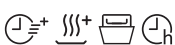
Programma	Mate van vervuiling / Soort vulling	Programmafases	Opties
 (Weken)	<ul style="list-style-type: none"> <li>• Alle gradaties van vervuiling</li> <li>• Servies en bestek</li> </ul>	<ul style="list-style-type: none"> <li>• Voorwas</li> </ul>	<ul style="list-style-type: none"> <li>• Uitgestelde start</li> </ul>
 (Machineonderhoud)	<ul style="list-style-type: none"> <li>• Geen last</li> </ul>	<ul style="list-style-type: none"> <li>• Voorwas</li> <li>• Wassen (60°C)</li> <li>• Spoelen</li> <li>• Spoelen (70-72°C)</li> <li>• Drogen</li> </ul>	<ul style="list-style-type: none"> <li>• Uitgestelde start</li> </ul>

1) Met dit programma maakt u het meest efficiënt gebruik van water en energie voor normaal vuil servies en bestek. (Dit is het standaardprogramma voor testcentra).

### Verbruikswaarden

Programma	Drogingsfase	Beschikbare functies	Programmaduur (min)	Waterverbruik (liter/cyclus)	Energieverbruik (kWh/cyclus)
AUTO	✓		89-174	10,3-16,9	0,930-1,470
	✓		195	13,9	1,650-1,720
ECO	✓		220	9,5	0,664
	✓		120	13,9	0,850-0,925
 90'	✓		90	11,2	0,955-1,030
 60'	✓		58	10,5	0,905
	-		30	10,3	0,560
	-		15	3,9	0,115
	✓		130	15,1	1,480-1,515

1. De druk en de temperatuur van het water, de variaties in de netspanning, de opties en de hoeveelheid vaat kunnen de waarden veranderen.
2. Het ECO-programma is geschikt voor het reinigen van normaal vuil serviesgoed en is het meest efficiënte programma wat betreft het gecombineerde energie- en waterverbruik. Dit programma wordt ook gebruikt om de naleving van de EU-wetgeving inzake ecologisch ontwerp te beoordelen.
3. Wanneer serviesgoed in een huishoudelijke afwasmachine wordt afgewassen, wordt er gewoonlijk minder energie en water verbruikt dan afwassen met de hand, mits de huishoudelijke afwasmachine wordt gebruikt volgens de instructies van de fabrikant.
4. De waarden voor andere programma's dan het ecoprogramma zijn slechts een indicatie.

### Informatie voor testcentra

Om de benodigde informatie voor het uitvoeren van prestatietests (bijv. volgens EN60436) te ontvangen, stuurt u een e-mail naar:

**info.dishwasher@meicloud.com**

Vermeld bij uw verzoek de productnummercode (PNC) die op het typeplaatje staat.

Technische informatie (EN60436)

Naam leverancier	IKEA of Sweden AB
Adres leverancier	IKEA of Sweden AB, Tulpanvägen 8, 343 81 Älmhult, Zweden
Producttype	Vaatwasser
Installatietype	Onderbouw
Afmetingen (B x H x D)	60 x 82 x 58 cm
Nominale capaciteit <sup>a)</sup> (ps)	16 <sup>b)</sup>
Energie-efficiëntieklasse <sup>a)</sup>	B
EEI <sup>a)</sup>	37,9
Reinigingsprestatie-index <sup>a)</sup>	1,125
Droogprestatie-index <sup>a)</sup>	1,065
Energieverbruik per cyclus <sup>c)</sup>	0,664 kWh
Waterverbruik per cyclus <sup>d)</sup>	9,5 liter
Programmaduur <sup>a)</sup>	3:40 (u:min)
Akoestische geluidsemissie via de lucht <sup>a)</sup>	42 dB (A)
Akoestische geluidsemissieklasse via de lucht <sup>a)</sup>	B
Uit	NVT
Stand-bymodus	0,49 W
Uitgestelde start	1,00 W

a) Voor het ecoprogramma.

b) Er kunnen maximaal 16 couverts worden afgewassen. Zie de voorbeelden van de vulling van de manden aan het einde van deze snelstartgids. Een juiste vulling draagt bij aan energie- en waterbesparing. De vaat wordt mogelijk niet schoon bij een onjuiste vulling.

c) Energieverbruik in kWh per cyclus, op basis van het ecoprogramma met koud water. Het werkelijke energieverbruik is afhankelijk van hoe het apparaat wordt gebruikt.

d) Waterverbruik in liters per cyclus, op basis van het ecoprogramma. Het werkelijke waterverbruik is afhankelijk van hoe het apparaat wordt gebruikt en van de hardheid van het water.

**i** Het artikelnummer en serienummer staan op het typeplaatje aan de binnenkant van de deur van het apparaat.

Artikelnummer

XXXXXXXX (8-cijferige code)



Serial No.:XXXXXXXX

Serienummer

(8-cijferige code)

Afbeelding uitsluitend ter referentie

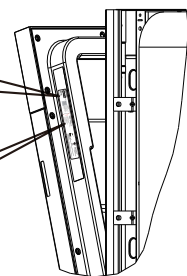

**Link naar de EU EPREL-database**

De QR-code op het energielabel van het apparaat bevat een weblink naar de registratie van dit apparaat in de EU EPREL-database. Bewaar het energielabel ter referentie samen met de gebruiksaanwijzing en alle andere documenten die bij dit apparaat zijn geleverd.

Het is mogelijk om gegevens over de prestaties van het product in de EU EPREL database te vinden via de link <https://eprel.ec.europa.eu>. De modelnaam en het productnummer kunt u vinden op het typeplaatje van het apparaat. Raadpleeg hoofdstuk "Productbeschrijving".

Meer gedetailleerdere gegevens over het energielabel kunt u vinden u op [www.theenergylabel.eu](http://www.theenergylabel.eu).

**Probleemoplossing**

Als u een probleem ondervindt met uw apparaat, raadpleeg dan het hoofdstuk "Problemen oplossen" in de volledige versie van de gebruikershandleiding die beschikbaar is op: [www.ikea.com](http://www.ikea.com).

Popis spotřebiče

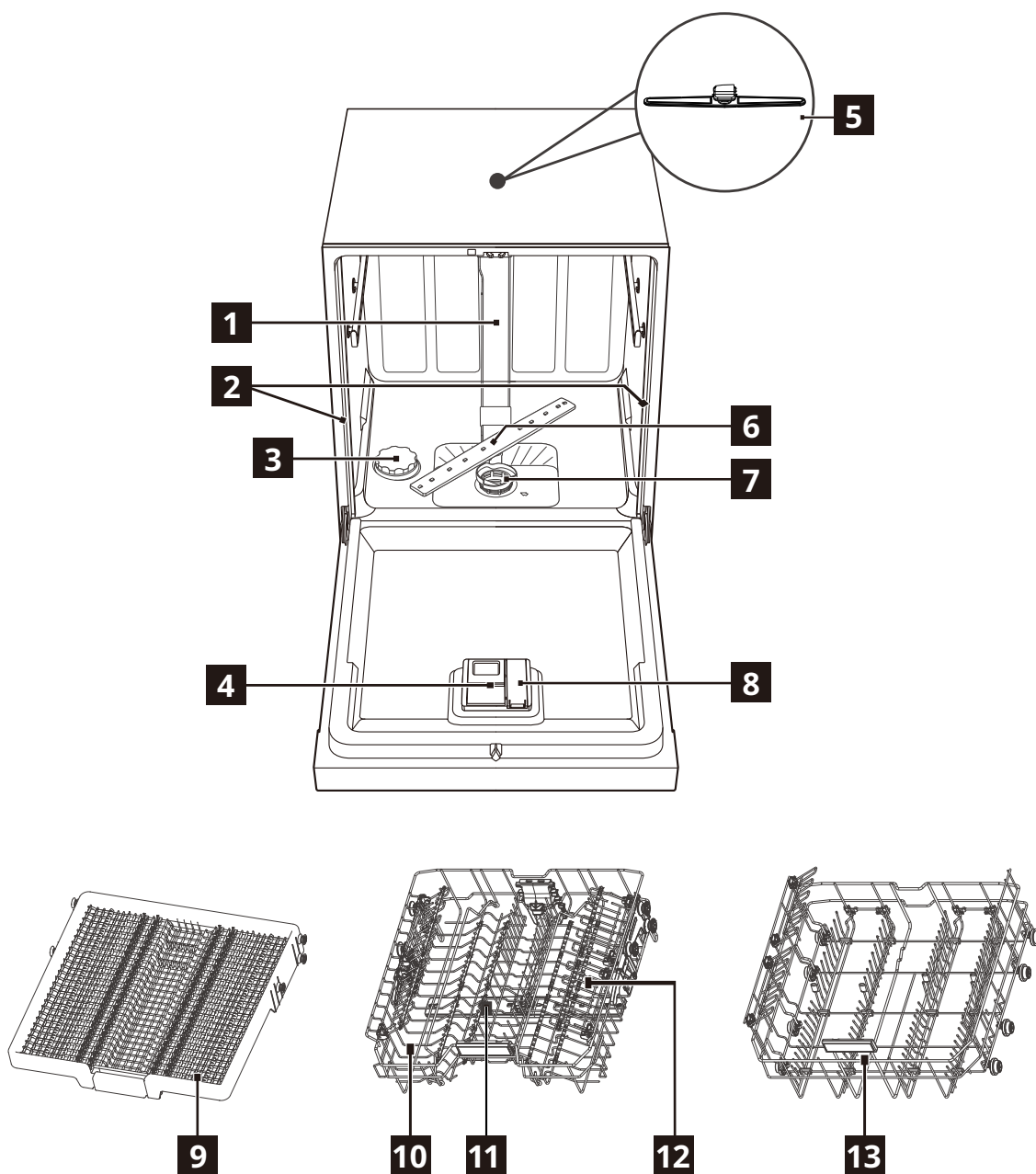

(Ujistěte se, že jste gumové víčko nahradili plastovým víčkem  × 2.)

- |                                     |                                    |
|-------------------------------------|------------------------------------|
| <b>1</b> Vnitřní trubka             | <b>8</b> Dávkovač leštidla         |
| <b>2</b> Gumové víčko               | <b>9</b> Přihrádka na příbory      |
| <b>3</b> Zásobník na sůl            | <b>10</b> Horní koš                |
| <b>4</b> Dávkovač mycího prostředku | <b>11</b> Horní ostříkovací rameno |
| <b>5</b> Horní ostříkovací rameno   | <b>12</b> Přihrádka na šálky       |
| <b>6</b> Spodní ostříkovací rameno  | <b>13</b> Spodní koš               |
| <b>7</b> Sestava filtru             |                                    |

## Před prvním použitím

**1. Zkontrolujte, zda aktuální dávkování změkčovače vody odpovídá tvrdosti přírodní vody. Pokud ne, nastavte dávkování změkčovače vody.**

2. Naplňte zásobník na sůl.
3. Naplňte dávkovač leštidla.
4. Otevřete vodovodní kohoutek.
5. Spustěte program, abyste odstranili jakékoli případné zbytkové usazeniny z výroby, které se mohou uvnitř spotřebiče stále nacházet. Nepoužívejte žádný mycí prostředek ani nenaplňujte koše.

**i** Po spuštění programu může trvat až 5 minut, než se ve spotřebiči regeneruje pryskyřičná náplň změkčovače vody. V této fázi se zdá, že spotřebič není v provozu. Fáze mytí začne až po dokončení tohoto postupu. Tento postup se pravidelně opakuje.

### Zásobník na sůl

**⚠ UPOZORNĚNÍ!** Používejte pouze hrubozrnnou sůl určenou pro myčky nádobí. Jemná sůl zvyšuje riziko koroze.

Sůl se používá k regeneraci pryskyřičné náplně ve změkčovači vody, čímž se při každodenním používání zajišťují dobré výsledky mytí.

### Plnění zásobníku na sůl

**i** Sůl doplňujte pouze tehdy, svítí-li indikátor soli (S).

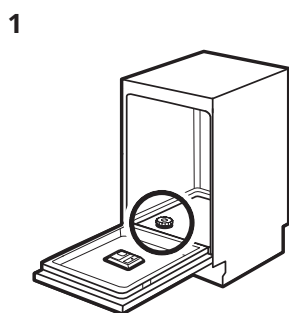

Ve spodní části vyhledejte zásobník na sůl.

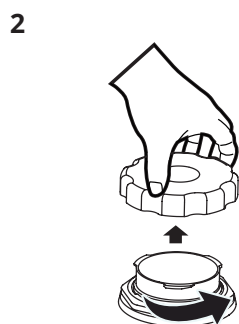

Sejměte víčko zásobníku na sůl.

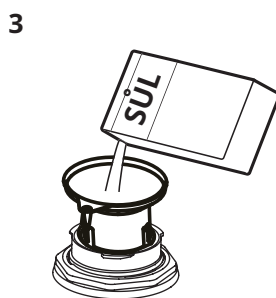

Nad otvor zásobníku na sůl umístěte dodaný trychtýř (je-li součástí dodávky) a poté vsypte do zásobníku 1,5 kg soli do myčky na nádobí.

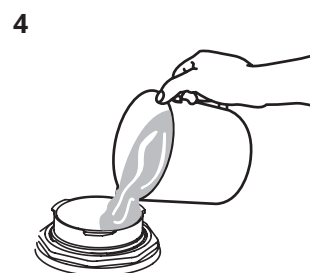

Naplňte zásobník na sůl do maximální úrovně vodou.



Víčko zásobníku na sůl pevně utáhněte.

**⚠ UPOZORNĚNÍ!** Při plnění může ze zásobníku na sůl uniknout voda a sůl. Chraňte spotřebič před korozí a po naplnění zásobníku na sůl ihned spustěte nějaký program.

### Plnění dávkovače leštidla

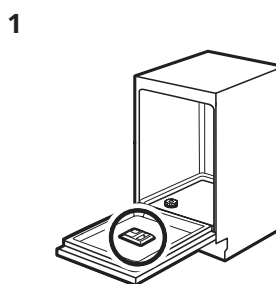

Na vnitřní straně dvířek vyhledejte dávkovač leštidla.

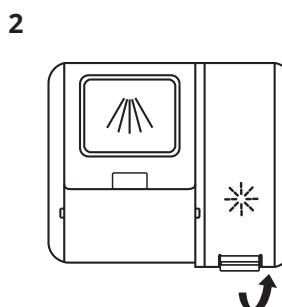

Zvednutím rukojeti sejměte víčko zásobníku leštidla.

3

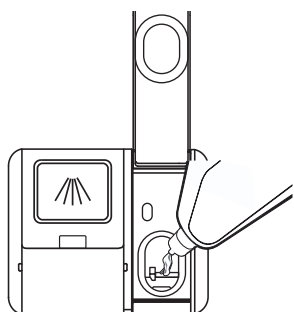

Naplňte dávkovač leštidla leštidlem. Dbejte opatrnosti, abyste jej nepřeplnili.

4

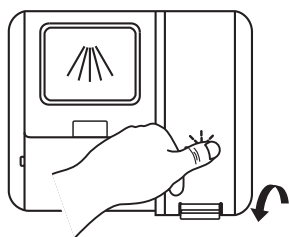

Víčko zásobníku leštidla zavřete stisknutím dolů.

## Ovládací panel

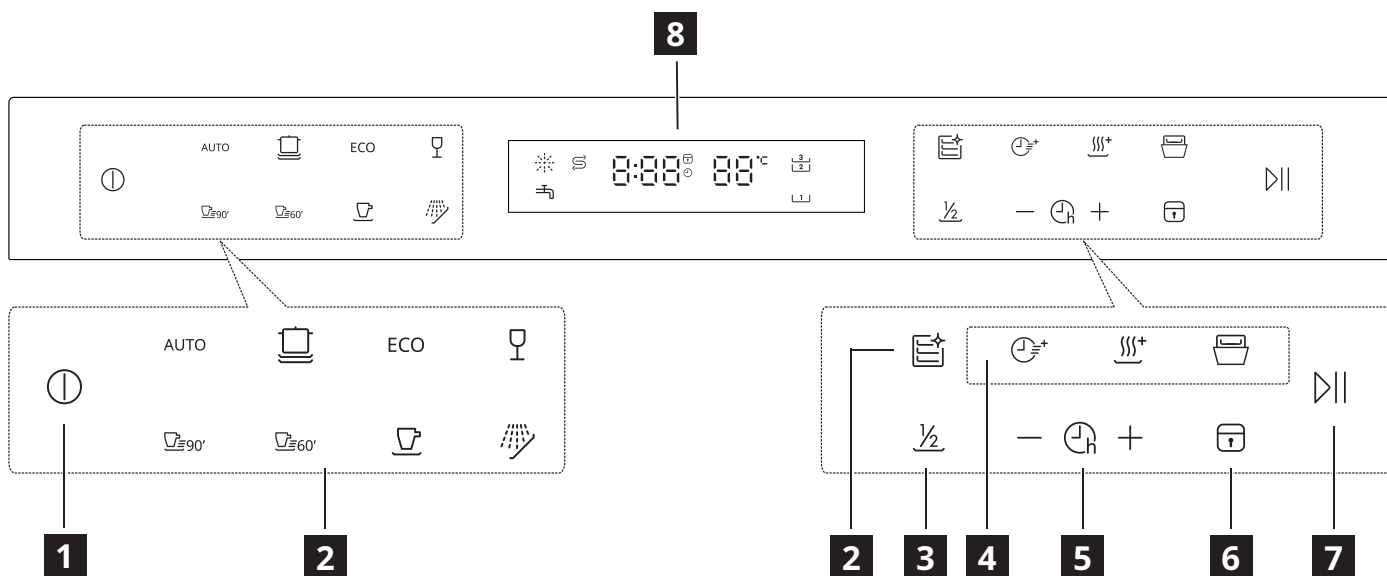

**1** Vypínač

**2** Tlačítka programů

**3** Poloviční náplň

**4** Tlačítka funkcí (Turbo rychlost+ / Extra sušení / Automatické otevírání dvířek)





**5** Tlačítko zpoždění +/-

**6** Tlačítko dětského zámku



**7** Tlačítko Start/pauza

**8** LED displej



Indikátory	Popis
	Indikátor leštidla. Trvale svítí, když je třeba doplnit dávkovač leštidla.
	Indikátor soli. Trvale svítí, když je třeba doplnit zásobník na sůl.

Indikátory	Popis
	Indikátor dětského zámku. Svítí, pokud je aktivována funkce dětského zámku.
	Indikátor horní přihrádky. Je-li vybrána tato možnost, bude se mýt pouze nádobí v horní přihrádce. Ostřikovací systém spodní přihrádky nebude v provozu.
	Indikátor vodovodního kohoutku. Když svítí, vodovodní kohoutek není otevřený.
	Indikátor dolní přihrádky. Je-li vybrána tato možnost, bude se mýt pouze nádobí v dolní přihrádce. Ostřikovací systém horní přihrádky nebude v provozu.

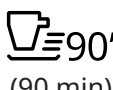
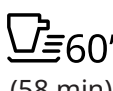
### Tabulka programů













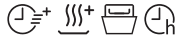
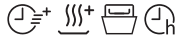

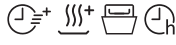
Program	Stupeň znečištění / Druh nádobí	Fáze programu	Možnosti
<b>AUTO</b> (Automatický)	<ul style="list-style-type: none"> <li>Program se přizpůsobí všem stupňům znečištění.</li> <li>Nádobí, příbory, hrnce a pánve</li> </ul>	<ul style="list-style-type: none"> <li>Předmytí (45 °C)</li> <li>Automatické mytí (55–65 °C)</li> <li>Oplach</li> <li>Oplach</li> <li>Oplach (55–65 °C)</li> <li>Sušení</li> </ul>	<ul style="list-style-type: none"> <li>Automatické otevírání dvířek</li> <li>Zpožděný start</li> </ul>
 (Hygiena 72 °C)	<ul style="list-style-type: none"> <li>Silné znečištění</li> <li>Nádobí, příbory, hrnce a pánve</li> </ul>	<ul style="list-style-type: none"> <li>Předmytí</li> <li>Mytí (72 °C)</li> <li>Oplach</li> <li>Oplach (65–72 °C)</li> <li>Sušení</li> </ul>	<ul style="list-style-type: none"> <li>Turbo rychlost+</li> <li>Extra sušení</li> <li>Automatické otevírání dvířek</li> <li>Zpožděný start</li> </ul>
<b>ECO</b> (ECO) <sup>1)</sup>	<ul style="list-style-type: none"> <li>Normální znečištění</li> <li>Nádobí, příbory a pánve</li> </ul>	<ul style="list-style-type: none"> <li>Mytí (45 °C)</li> <li>Oplach</li> <li>Oplach (42 °C)</li> <li>Sušení</li> </ul>	<ul style="list-style-type: none"> <li>Turbo rychlost+</li> <li>Extra sušení</li> <li>Automatické otevírání dvířek</li> <li>Zpožděný start</li> </ul>
 (Křehké)	<ul style="list-style-type: none"> <li>Mírné znečištění</li> <li>Sklo</li> </ul>	<ul style="list-style-type: none"> <li>Předmytí</li> <li>Mytí (45 °C)</li> <li>Oplach</li> <li>Oplach (55–60 °C)</li> <li>Sušení</li> </ul>	<ul style="list-style-type: none"> <li>Turbo rychlost+</li> <li>Extra sušení</li> <li>Automatické otevírání dvířek</li> <li>Zpožděný start</li> </ul>
 (90 min)	<ul style="list-style-type: none"> <li>Normální znečištění</li> </ul>	<ul style="list-style-type: none"> <li>Mytí (55 °C)</li> <li>Oplach</li> <li>Oplach (60–65 °C)</li> <li>Sušení</li> </ul>	<ul style="list-style-type: none"> <li>Automatické otevírání dvířek</li> <li>Zpožděný start</li> <li>Turbo rychlost+</li> <li>Extra sušení</li> </ul>
 (58 min)	<ul style="list-style-type: none"> <li>Normální znečištění</li> </ul>	<ul style="list-style-type: none"> <li>Mytí (60 °C)</li> <li>Oplach</li> <li>Oplach (55 °C)</li> <li>Sušení</li> </ul>	<ul style="list-style-type: none"> <li>Turbo rychlost+</li> <li>Extra sušení</li> <li>Automatické otevírání dvířek</li> <li>Zpožděný start</li> </ul>

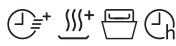

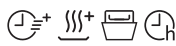
Program	Stupeň znečištění / Druh nádobí	Fáze programu	Možnosti
 (Rychlý)	<ul style="list-style-type: none"> <li>Mírné znečištění</li> <li>Nádobí a příbory</li> </ul>	<ul style="list-style-type: none"> <li>Mytí (45 °C)</li> <li>Oplach</li> <li>Oplach (45 °C)</li> </ul>	<ul style="list-style-type: none"> <li>Zpožděný start</li> </ul>
 (Namáčení)	<ul style="list-style-type: none"> <li>Všechny stupně znečištění</li> <li>Nádobí a příbory</li> </ul>	<ul style="list-style-type: none"> <li>Předmytí</li> </ul>	<ul style="list-style-type: none"> <li>Zpožděný start</li> </ul>
 (Péče o spotřebič)	<ul style="list-style-type: none"> <li>Bez nádobí</li> </ul>	<ul style="list-style-type: none"> <li>Předmytí</li> <li>Mytí (60 °C)</li> <li>Oplach</li> <li>Oplach (70–72 °C)</li> <li>Sušení</li> </ul>	<ul style="list-style-type: none"> <li>Zpožděný start</li> </ul>

1) Tento program nabízí nejúspornější spotřebu vody a energie při mytí normálně znečištěného nádobí a příborů. (Jedná se o standardní program pro zkušební ústavy.)

### Hodnoty spotřeby

Program	Fáze sušení	Dostupné funkce	Doba trvání programu (min)	Spotřeba vody (litrů/cyklus)	Spotřeba energie (kWh/cyklus)
AUTO	✓		89–174	10,3–16,9	0,930–1,470
	✓		195	13,9	1,650–1,720
ECO	✓		220	9,5	0,664
	✓		120	13,9	0,850–0,925
 90'	✓		90	11,2	0,955–1,030
 60'	✓		58	10,5	0,905
	-		30	10,3	0,560
	-		15	3,9	0,115
	✓		130	15,1	1,480–1,515

- Hodnoty se mohou lišit v závislosti na tlaku a teplotě vody, výkyvech ve vodovodním řadu, volbách a množství nádobí.
- Program ECO je vhodný pro mytí běžně znečištěného nádobí a jde o nejefektivnější program, pokud se jedná o kombinaci spotřeby energie a vody. Tento program se také používá k posouzení dodržování legislativy EU v oblasti ekologického designu.
- Pokud se myčka nádobí pro domácnosti používá v souladu s pokyny výrobce, spotřebovává se na umývání nádobí ve fázi používání zpravidla méně energie a vody než při ručním umývání.
- Hodnoty uvedené pro jiné programy než program ECO jsou pouze orientační.

**Informace pro zkušební ústavy**

Všechny potřebné informace k provedení testů výkonnosti (např. podle normy EN60436) získáte odesláním e-mailu na adresu:

**info.dishwasher@meicloud.com**

Ve svém požadavku prosím uveďte číselný kód výrobku (PNC) uvedený na typovém štítku.

**Technické údaje (EN60436)**

Název dodavatele	IKEA of Sweden AB
Adresa dodavatele	IKEA of Sweden AB, Tulpanvägen 8, 343 81 Älmhult, Švédsko
Typ výrobku	Myčka nádobí
Typ montáže	Spodní vestavba
Rozměry (š × v × h)	60 × 82 × 58 cm
Jmenovitá kapacita <sup>a)</sup> (sad nádobí)	16 <sup>b)</sup>
Třída energetické účinnosti <sup>a)</sup>	B
EEI <sup>a)</sup>	37,9
Index výkonu mytí <sup>a)</sup>	1,125
Index výkonu sušení <sup>a)</sup>	1,065
Spotřeba energie na cyklus <sup>c)</sup>	0,664 kWh
Spotřeba vody na cyklus <sup>d)</sup>	9,5 litru
Trvání programu <sup>a)</sup>	3:40 (h:min)
Akustický hluk šířený vzduchem <sup>a)</sup>	42 dB (A)
Třída akustického hluku šířeného vzduchem <sup>a)</sup>	B
Vypnutý režim	-
Pohotovostní režim	0,49 W
Zpožděný start	1,00 W

a) Pro program ECO.

b) Maximální počet sad nádobí, které lze umýt, je 16. Viz příklady plnění košů na začátku této stručné příručky. Správné naplnění přispěje k úspoře energie a vody. Při nesprávném naplnění nemusí být nádobí umyté.

c) Spotřeba energie v kWh na cyklus na základě programu ECO s použitím plnění studenou vodou. Skutečná spotřeba energie bude záviset na způsobu používání spotřebiče.

d) Spotřeba vody v litrech na cyklus na základě programu ECO. Skutečná spotřeba energie bude záviset na způsobu používání spotřebiče a tvrdosti vody.

- Číslo výrobku a sériové číslo jsou uvedeny na typovém štítku na vnitřní pravé straně dvířek spotřebiče.

Číslo výrobku

XXXXXXXX (8místný kód)



Serial No.:XXXXXXXX

Sériové číslo

(8místný kód)

Obrázek slouží pouze k referenčním účelům

### Odkaz na databázi EU EPREL

Kód QR na energetickém štítku dodaném se spotřebičem poskytuje webový odkaz na registraci tohoto spotřebiče v databázi EU EPREL. Energetický štítek si uschovejte spolu s návodem k obsluze a všemi dalšími dokumenty dodanými s tímto spotřebičem.

Informace týkající se výkonu výrobku je možné vyhledat v databázi EU EPREL pomocí odkazu <https://eprel.ec.europa.eu>, názvu modelu a čísla výrobku, které najdete na typovém štítku spotřebiče. Viz kapitola „Popis spotřebiče“.

Podrobnější informace o energetickém štítku najdete na webu [www.theenergylabel.eu](http://www.theenergylabel.eu).

### Řešení potíží

Pokud narazíte na problém se spotřebičem, podívejte se do kapitoly „Řešení potíží“ v plné verzi návodu k obsluze, který je k dispozici na webu: [www.ikea.com](http://www.ikea.com).

## Opis urządzenia

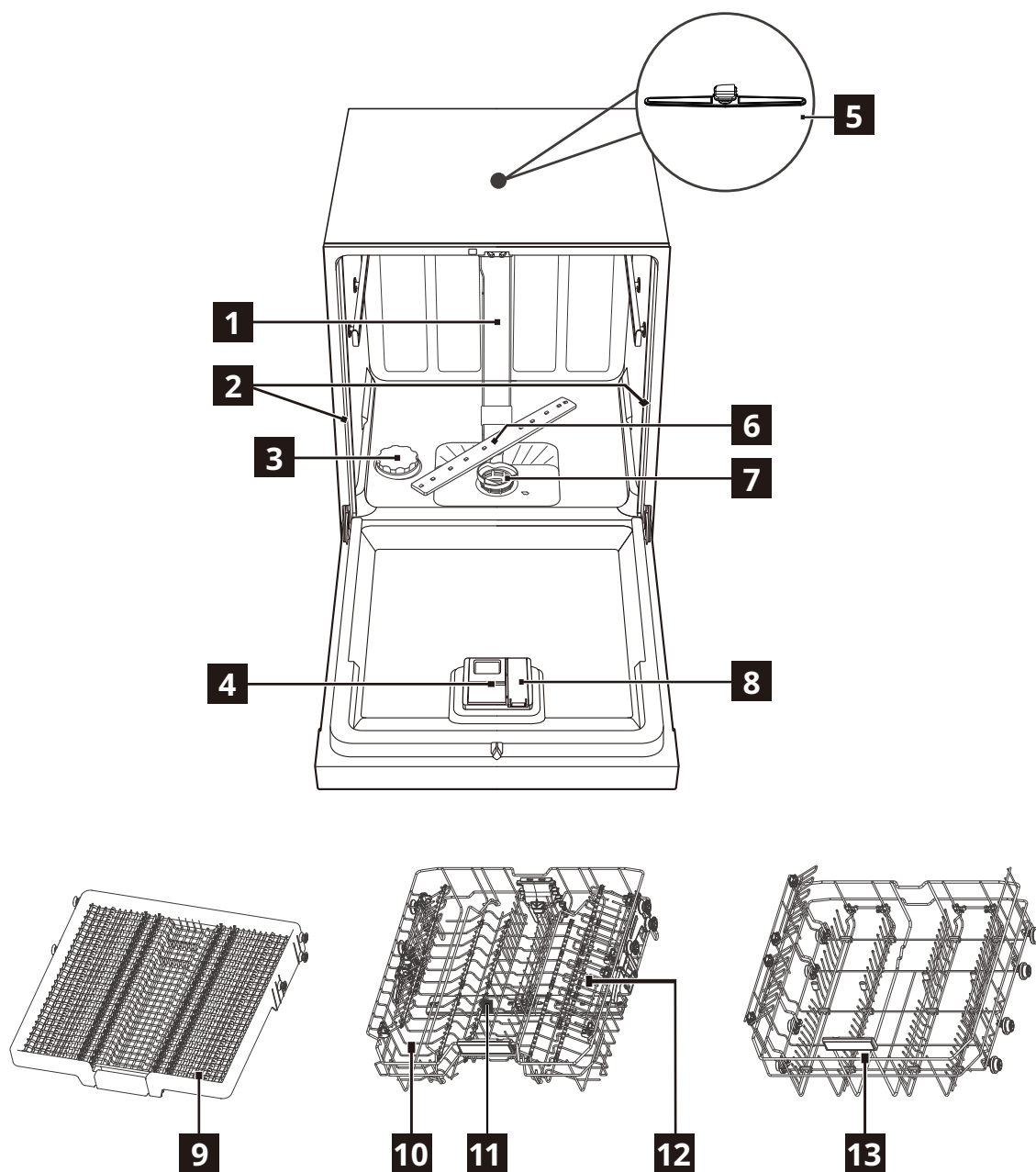

(Należy upewnić się, że gumowa nasadka została zastąpiona plastikową nasadką  x2)

- |                                 |                                  |
|---------------------------------|----------------------------------|
| <b>1</b> Wewnętrzna rura        | <b>8</b> Dozownik nablyszczacza  |
| <b>2</b> Gumowa nasadka         | <b>9</b> Wspornik na sztućce     |
| <b>3</b> Zasobnik soli          | <b>10</b> Górny kosz             |
| <b>4</b> Dozownik detergentu    | <b>11</b> Górne ramię zraszające |
| <b>5</b> Górne ramię zraszające | <b>12</b> Wspornik na kubki      |
| <b>6</b> Dolne ramię zraszające | <b>13</b> Dolny kosz             |
| <b>7</b> Zespół filtra          |                                  |

## Przed pierwszym użyciem

1. Upewnij się, że bieżąca dozowana ilość środka zmiękczającego wodę jest zgodna z twardością wody doprowadzanej do urządzenia. Jeżeli ten warunek nie jest spełniony, dostosuj dozowaną ilość środka zmiękczającego wodę.
  2. Napełnij zasobnik solą.
  3. Napełnij dozownik nabłyszczacza.
  4. Otwórz kran doprowadzający wodę do urządzenia.
  5. Uruchom program zmywania w celu usunięcia zanieczyszczeń z urządzenia. Nie używaj detergentu i nie umieszczaj koszy w urządzeniu.
- i** Po uruchomieniu programu regeneracja żywicy w zmiękczaczu wody może trwać nawet pięć minut. W tym czasie urządzenie pozornie nie działa. Zmywanie rozpoczyna się dopiero po ukończeniu tej procedury. Ta procedura jest powtarzana okresowo.

### Zasobnik soli

- ⚠ OSTROŻNIE!** Należy używać soli gruboziarnistej przeznaczonej wyłącznie do użytku w zmywarkach do naczyń. Sól drobnoziarnista zwiększa ryzyko korozji.

Sól jest używana do regeneracji żywicy w zmiękczaczu wody i zapewnia dobre rezultaty zmywania.

### Napełnianie zasobnika soli

- i** Zasobnik soli należy napełniać tylko wówczas, gdy włączy się wskaźnik braku soli (  ).

1

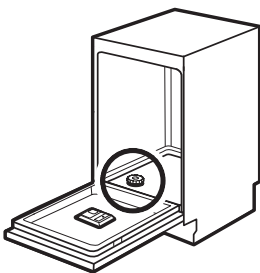

Znajdź zasobnik soli w dolnej części urządzenia.

2

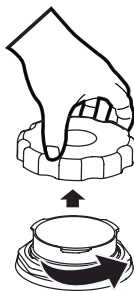

Zdejmij pokrywę zasobnika soli.

3

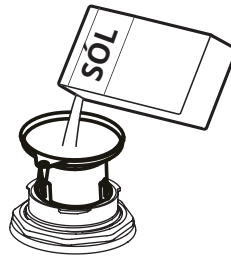

Umieść lejek (jeśli jest dostarczony razem z urządzeniem) we wlocie zasobnika soli, a następnie wsyp 1,5 kg soli do zasobnika.

4

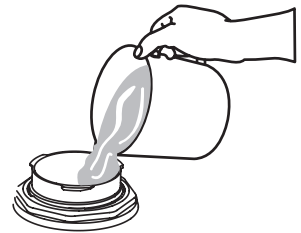

Napełnij zasobnik wodą do poziomu maksymalnego.

5



Szczelnie zamknij nakrętkę zasobnika soli.

- ⚠ OSTROŻNIE!** Woda i sól może wypływać z zasobnika podczas napełniania. Po napełnieniu zasobnika soli należy natychmiast uruchomić program zmywania, aby zapobiec korozji.

### Napełnianie dozownika nabłyszczacza

1

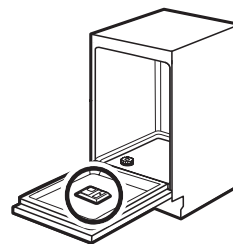

Zlokalizuj dozownik nabłyszczacza na wewnętrznej stronie drzwiczek.

2

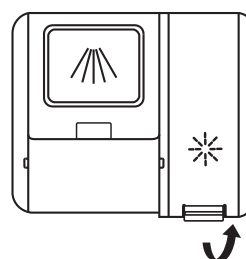

Zdejmij korek zbiornika nabłyszczacza, podnosząc uchwyt.

3

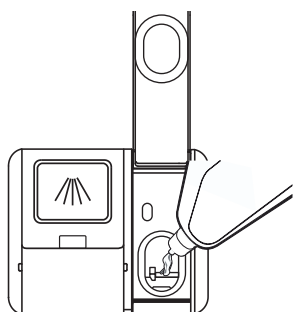

Napełnij zasobnik namięszczaczem. Nie przekrocz maksymalnego dopuszczalnego poziomu.

4

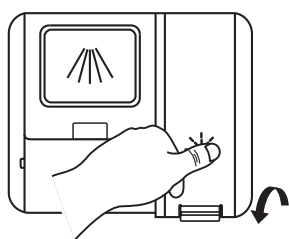

Zamknij zbiornik namięszczacza korkiem, wciskając go w dół.

## Panel sterowania

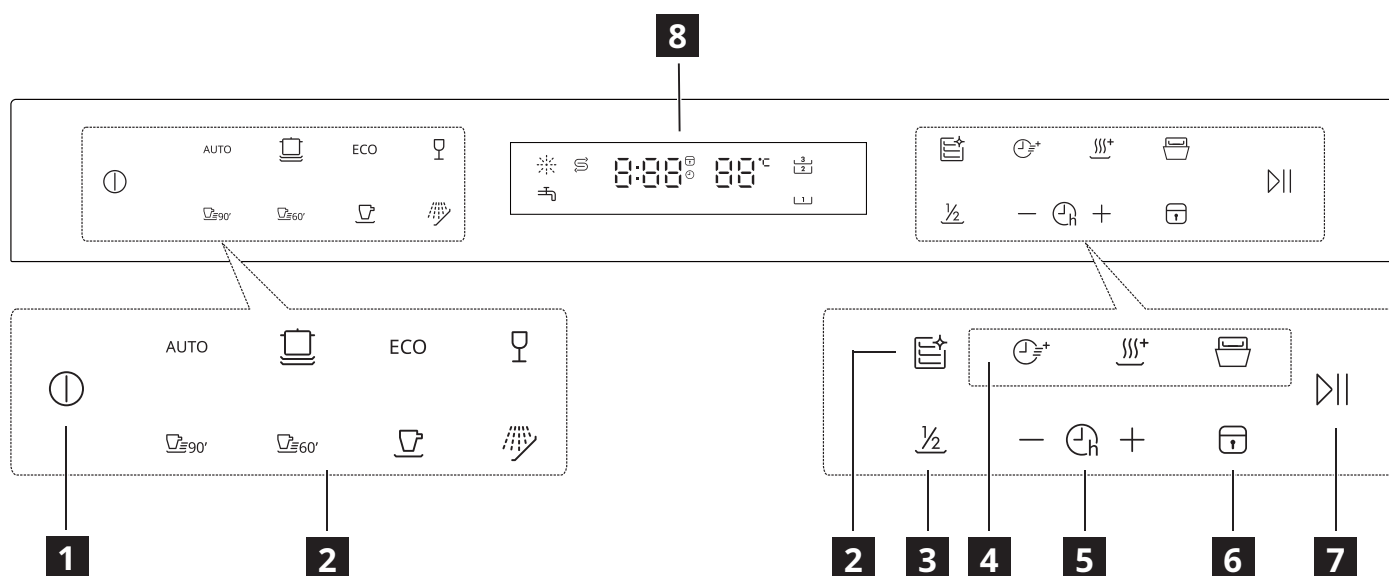

**1** Przycisk włączanie/wyłączenie

**2** Przyciski programów

**3** Zmywanie przy zapełnieniu 50%

**4** Przyciski funkcyjne (Prędkość Turbo+ / Dodatkowe suszenie / Automatyczne otwarcie drzwi)





**5** Przycisk zwiększania/zmniejszania opóźnienia

**6** Przycisk blokady chroniącej dzieci



**7** Przycisk uruchamiania/wstrzymywania

**8** Wyświetlacz LED

Wskaźniki	Opis
	Wskaźnik braku namięszczacza. Jest zawsze włączony, gdy trzeba napełnić dozownik namięszczacza.
	Wskaźnik braku soli. Jest zawsze włączony, gdy trzeba napełnić zasobnik soli.

Wskaźniki	Opis
	Wskaźnik blokady przed dziećmi. Jest włączony, gdy aktywna jest funkcja blokady przed dziećmi.
	Wskaźnik górnego wspornika. Po wybraniu tej opcji zmywane będą tylko naczynia w górnym wsporniku. System spryskiwania dolnego wspornika nie będzie aktywny.
	Wskaźnik kranu. Gdy świeci, kran nie jest włączony.
	Wskaźnik dolnego wspornika. Po wybraniu tej opcji zmywane będą tylko naczynia w dolnym wsporniku. System spryskiwania górnego wspornika nie będzie aktywny.

### Tabela programów

Program	Stopień zabrudzenia / rodzaj naczyń	Fazy programu	Opcje
<b>AUTO</b> (Auto)	<ul style="list-style-type: none"> <li>Program dostosowany do wszystkich stopni zanieczyszczeń.</li> <li>Naczynia, sztućce, garnki i patelnie</li> </ul>	<ul style="list-style-type: none"> <li>Mycie wstępne (45°C)</li> <li>Zmywanie automatyczne (55–65°C)</li> <li>Płukanie</li> <li>Płukanie</li> <li>Płukanie (55–65°C)</li> <li>Suszenie</li> </ul>	<ul style="list-style-type: none"> <li>Automatyczne otwieranie drzwi</li> <li>Uruchomienie ze zwłoką</li> </ul>
 (Tryb higieniczny 72°C)	<ul style="list-style-type: none"> <li>Znaczne zanieczyszczenie</li> <li>Naczynia, sztućce, garnki i patelnie</li> </ul>	<ul style="list-style-type: none"> <li>Mycie wstępne</li> <li>Zmywanie (72°C)</li> <li>Płukanie</li> <li>Płukanie (65–72°C)</li> <li>Suszenie</li> </ul>	<ul style="list-style-type: none"> <li>Turbo+</li> <li>Dodatkowe suszenie</li> <li>Automatyczne otwieranie drzwi</li> <li>Uruchomienie ze zwłoką</li> </ul>
<b>ECO</b> (ECO) <sup>1)</sup>	<ul style="list-style-type: none"> <li>Przeciętne zanieczyszczenie</li> <li>Naczynia, sztućce i garnki</li> </ul>	<ul style="list-style-type: none"> <li>Zmywanie (45°C)</li> <li>Płukanie</li> <li>Płukanie (42°C)</li> <li>Suszenie</li> </ul>	<ul style="list-style-type: none"> <li>Turbo+</li> <li>Dodatkowe suszenie</li> <li>Automatyczne otwieranie drzwi</li> <li>Uruchomienie ze zwłoką</li> </ul>
 (Tryb delikatny)	<ul style="list-style-type: none"> <li>Nieznaczone zanieczyszczenie</li> <li>Szkło</li> </ul>	<ul style="list-style-type: none"> <li>Mycie wstępne</li> <li>Zmywanie (45°C)</li> <li>Płukanie</li> <li>Płukanie (55–60°C)</li> <li>Suszenie</li> </ul>	<ul style="list-style-type: none"> <li>Turbo+</li> <li>Dodatkowe suszenie</li> <li>Automatyczne otwieranie drzwi</li> <li>Uruchomienie ze zwłoką</li> </ul>
 (90 min)	<ul style="list-style-type: none"> <li>Przeciętne zanieczyszczenie</li> </ul>	<ul style="list-style-type: none"> <li>Zmywanie (55°C)</li> <li>Płukanie</li> <li>Płukanie (60–65°C)</li> <li>Suszenie</li> </ul>	<ul style="list-style-type: none"> <li>Automatyczne otwieranie drzwi</li> <li>Uruchomienie ze zwłoką</li> <li>Turbo+</li> <li>Dodatkowe suszenie</li> </ul>

Program	Stopień zabrudzenia / rodzaj naczyń	Fazy programu	Opcje
(58 min)	<ul style="list-style-type: none"> <li>Przeciętne zanieczyszczenie</li> </ul>	<ul style="list-style-type: none"> <li>Zmywanie (60°C)</li> <li>Płukanie</li> <li>Płukanie (55°C)</li> <li>Suszenie</li> </ul>	<ul style="list-style-type: none"> <li>Turbo+</li> <li>Dodatkowe suszenie</li> <li>Automatyczne otwieranie drzwi</li> <li>Uruchomienie ze zwłoką</li> </ul>
(Szybki)	<ul style="list-style-type: none"> <li>Nieznaczone zanieczyszczenie</li> <li>Naczynia i sztucze</li> </ul>	<ul style="list-style-type: none"> <li>Zmywanie (45°C)</li> <li>Płukanie</li> <li>Płukanie (45°C)</li> </ul>	<ul style="list-style-type: none"> <li>Uruchomienie ze zwłoką</li> </ul>
(Moczenie)	<ul style="list-style-type: none"> <li>Wszystkie stopnie zanieczyszczenia</li> <li>Naczynia i sztucze</li> </ul>	<ul style="list-style-type: none"> <li>Mycie wstępne</li> </ul>	<ul style="list-style-type: none"> <li>Uruchomienie ze zwłoką</li> </ul>
(Konserwacja urządzenia)	<ul style="list-style-type: none"> <li>Brak naczyń</li> </ul>	<ul style="list-style-type: none"> <li>Mycie wstępne</li> <li>Zmywanie (60°C)</li> <li>Płukanie</li> <li>Płukanie (70-72°C)</li> <li>Suszenie</li> </ul>	<ul style="list-style-type: none"> <li>Uruchomienie ze zwłoką</li> </ul>

1) Korzystając z tego programu, można najbardziej efektywnie wykorzystać wodę i energię elektryczną do zmywania przeciętnie zanieczyszczonych naczyń i sztuców. (standardowy program używany podczas testów przez instytuty badawcze).

#### Zużycie mediów

Program	Faza suszenia	Dostępne funkcje	Czas programu (min)	Zużycie wody (litry/cykl)	Zużycie energii (kWh/cykl)
AUTO	✓		89-174	10,3-16,9	0,930-1,470
	✓		195	13,9	1,650-1,720
ECO	✓		220	9,5	0,664
	✓		120	13,9	0,850-0,925
	✓		90	11,2	0,955-1,030
	✓		58	10,5	0,905
	-		30	10,3	0,560
	-		15	3,9	0,115
	✓		130	15,1	1,480-1,515

1. Te wartości są zależne od ciśnienia i temperatury wody, wahań parametrów sieci elektrycznej, ilości naczyń i opcji.

2. Program ECO jest odpowiedni do zmywania przeciętnie zanieczyszczonych naczyń stołowych i zapewnia największą efektywność zużycia energii i wody w przypadku naczyń tego typu. Ten program jest również używany do oceny zgodności z przepisami UE dotyczącymi ekoprojektu.



3. Jeżeli domowa zmywarka do naczyń jest użytkowana zgodnie z instrukcjami producenta, zużycie energii i wody podczas mycia naczyń stołowych w zmywarce zazwyczaj jest niższe niż w przypadku mycia ręcznego.
4. Wartości podane dla programów innych niż program eco są jedynie orientacyjne.

### Informacje dla instytutów badawczych

Aby otrzymać niezbędne informacje dotyczące przeprowadzenia testów (np. zgodnie z normą EN60436), należy wysłać wiadomość e-mail na adres:

**info.dishwasher@meicloud.com**

W wiadomości należy podać numer produktu (PNC) odczytany z tabliczki znamionowej.

### Informacje techniczne (EN60436)

Nazwa dostawcy	IKEA of Sweden AB
Adres dostawcy	IKEA of Sweden AB, Tulpanvägen 8, 343 81 Älmhult, Sweden
Typ urządzenia	Zmywarka do naczyń
Typ instalacji	Do zabudowy
Wymiary (szer. x wys. x gł.)	60 x 82 x 58 cm
Pojemność znamionowa <sup>a)</sup> (ps)	16 <sup>b)</sup>
Klasa efektywności energetycznej <sup>a)</sup>	B
EEI <sup>a)</sup>	37,9
Indeks efektywności zmywania <sup>a)</sup>	1,125
Indeks efektywności suszenia <sup>a)</sup>	1,065
Zużycie energii na cykl <sup>c)</sup>	0,664 kWh
Zużycie wody na cykl <sup>d)</sup>	9,5 litra
Czas trwania wykonywania programu <sup>a)</sup>	3:40 (godz.:min)
Emisja hałasu <sup>a)</sup>	42 dB (A)
Klasa emisji hałasu <sup>a)</sup>	B
Urządzenie wyłączone	-
Tryb gotowości	0,49 W
Uruchomienie ze zwłoką	1,00 W

a) Dla programu eco.

b) Pojemność zmywarki w przeliczeniu na standardowe zestawy naczyń wynosi 16. Sprawdź przykłady rozmieszczenia naczyń w koszach na początku tej instrukcji. Prawidłowe rozmieszczenie naczyń przyczyni się do oszczędności energii i wody. W wyniku nieprawidłowego rozmieszczenia naczynia mogą nie zostać dokładnie umyte.

c) Zużycie energii w kWh na cykl dla programu eco z użyciem wody zimnej. Rzeczywiste zużycie energii jest zależne od zastosowania urządzenia.

d) Zużycie wody w litrach na cykl dla programu eco. Rzeczywiste zużycie wody jest zależne od zastosowania urządzenia i twardości wody.

100

**i** Numer modelu i numer seryjny można znaleźć na tabliczce znamionowej po prawej stronie drzwi od wewnątrz.

Numer artykułu  
XXXXXXX (8-cyfrowy kod)



Serial No.:XXXXXXXX

Numer seryjny  
(kod 8-cyfrowy)

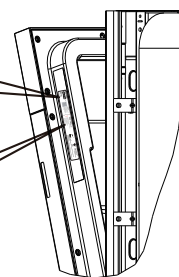

Rysunek tylko do celów referencyjnych

### Łączenie z bazą danych EU EPREL

Kod QR na etykiecie efektywności elektrycznej na urządzeniu zawiera łącze internetowe do rejestracji tego urządzenia w bazie danych EU EPREL. Etykietę efektywności elektrycznej należy zachować wraz z instrukcją użytkownika i wszelką inną dokumentacją dostarczoną z tym urządzeniem.

Informacje na temat wydajności produktu można znaleźć w bazie danych UE EPREL w witrynie internetowej <https://eprel.ec.europa.eu>, a nazwę modelu i numer produktu na tabliczce znamionowej urządzenia. Należy przeczytać rozdział „Opis produktu”.

Więcej szczegółowych informacji na temat etykiety efektywności elektrycznej można znaleźć w witrynie [www.theenergylabel.eu](http://www.theenergylabel.eu).

### Rozwiązywanie problemów

W przypadku wystąpienia problemu z urządzeniem należy sprawdzić rozdział „Rozwiązywanie problemów” w pełnej wersji Instrukcji użytkownika dostępnej w witrynie: [www.ikea.com](http://www.ikea.com).

Описание изделия

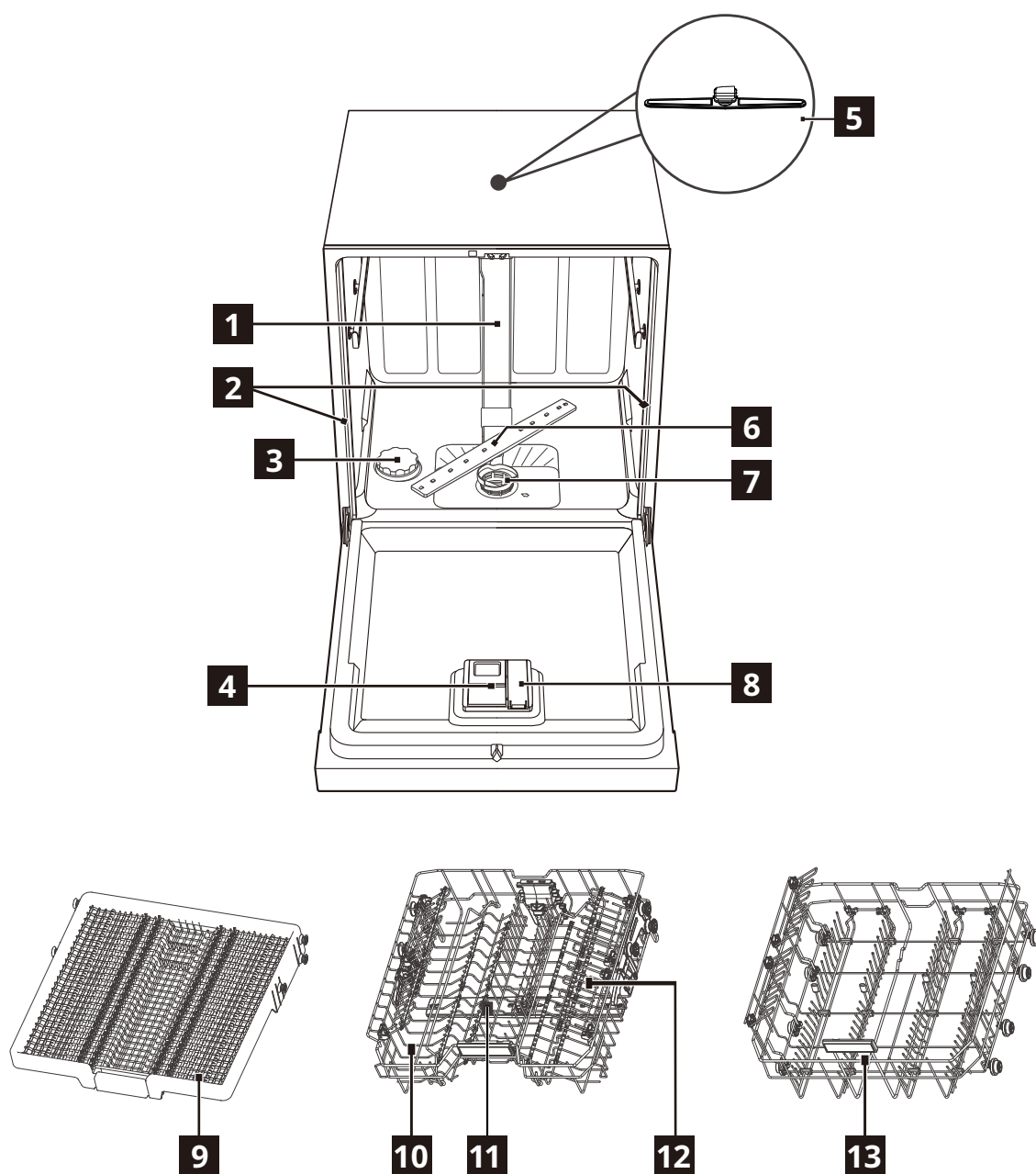

(Замените резиновую заглушку пластиковой вставкой  (2 шт.))

- |                                   |                                      |
|-----------------------------------|--------------------------------------|
| <b>1</b> Внутренний шланг         | <b>8</b> Дозатор ополаскивателя      |
| <b>2</b> Резиновая заглушка       | <b>9</b> Полка для столовых приборов |
| <b>3</b> Емкость для соли         | <b>10</b> Верхняя корзина            |
| <b>4</b> Дозатор моющего средства | <b>11</b> Верхний разбрызгиватель    |
| <b>5</b> Верхний распылитель      | <b>12</b> Полка для чашек            |
| <b>6</b> Нижний разбрызгиватель   | <b>13</b> Нижняя корзина             |
| <b>7</b> Узел фильтра             |                                      |

## Перед первым использованием

1. Убедитесь, что текущий уровень умягчения воды соответствует жесткости воды в водопроводе. Если это не так, отрегулируйте уровень умягчения воды.
2. Заполните емкость для соли.
3. Заполните дозатор ополаскивателя.
4. Откройте водопроводный кран.
5. Запустите программу, чтобы удалить остатки средств обработки, которые все еще могут находиться внутри прибора. Не используйте моющие средства и не загружайте корзины.

**i** После запуска программы может потребоваться до 5 минут для перезарядки ионитов в умягчителе воды. В это время может показаться, что прибор не работает. Этап промывки начнется только после завершения этой процедуры. Эта процедура повторяется периодически.

### Емкость для соли

**⚠ ВНИМАНИЕ!** Используйте грубую соль, предназначенную только для посудомоечных машин. Мелкая соль увеличивает риск коррозии.

Соль используется для перезарядки ионитов в умягчителе воды и обеспечивает хорошие результаты при ежедневном использовании посудомоечной машины.

### Заполнение емкости для соли

**i** Добавляйте соль только при включении индикатора соли (S).

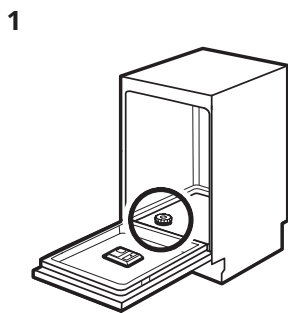

Найдите емкость для соли в нижней части прибора.

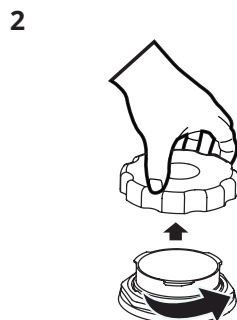

Снимите колпачок емкости для соли.

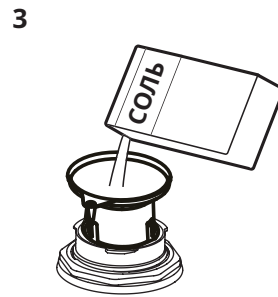

Вставьте в горлышко емкости для соли воронку (если входит в комплект поставки) и засыпьте в нее 1,5 кг соли.



Плотно закрутите колпачок емкости для соли.

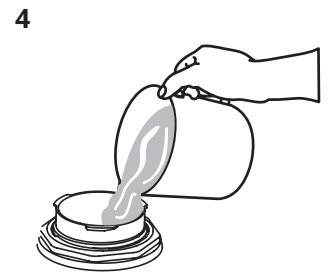

Наполните водой емкость для соли до максимального уровня.

**⚠ ВНИМАНИЕ!** Вода с солью может вылиться из емкости для соли, когда вы заполняете ее. После заполнения емкости для соли, немедленно запустите программу для предотвращения коррозии.

### Заполнение дозатора ополаскивателя

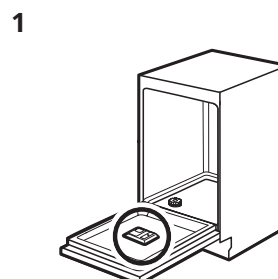

Найдите дозатор ополаскивателя на внутренней стороне дверцы.

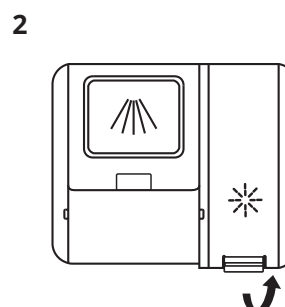

Снимите крышку отсека для ополаскивателя, потянув за ручку.

3

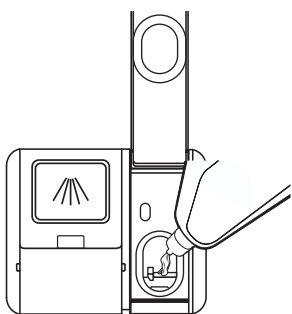

Заполните емкость для ополаскивателя. Не допускайте переполнения.

4

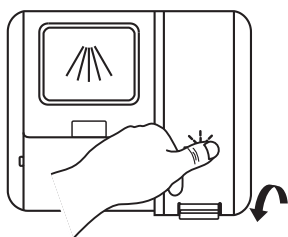

Закройте крышку резервуара ополаскивателя, нажав на нее.

### Панель управления

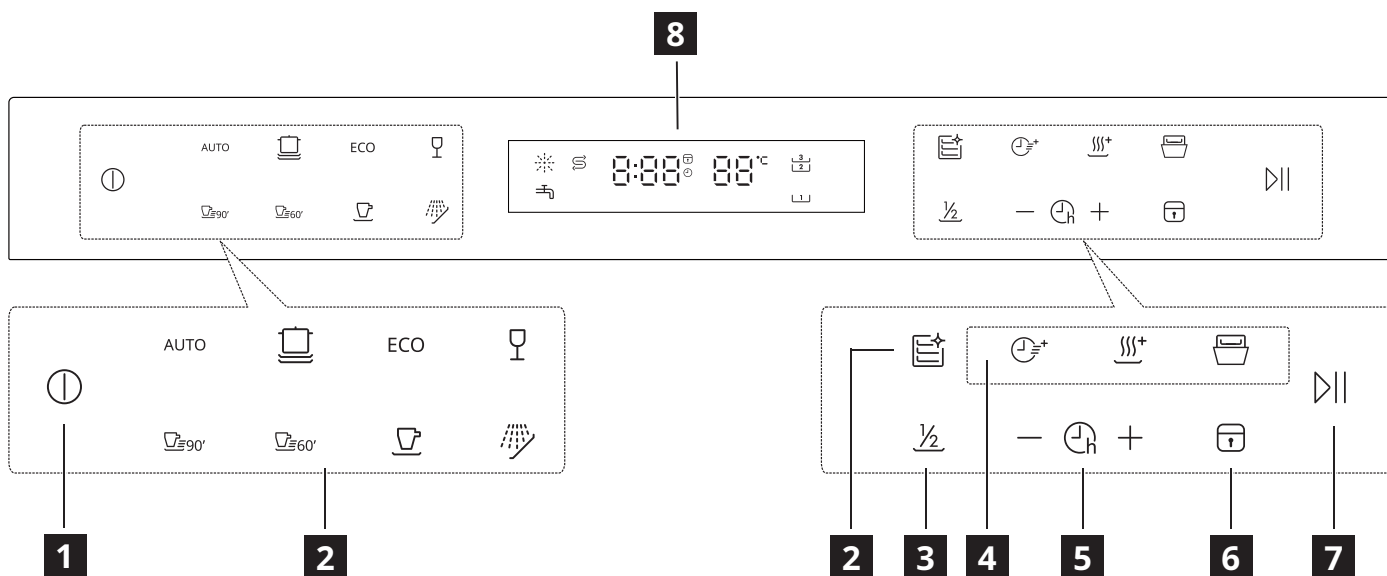

**1** Кнопка «Вкл./выкл.»

**2** Кнопки программ

**3** Мойка с половинной загрузкой

**4** Кнопки функций (Турбо-скорость+ /  
Дополнительная сушка / Автоматическое  
открытие дверцы)





**5** Кнопка задержки +/-

**6** Кнопка блокировки от детей

**7** Кнопка старта/паузы



**8** Светодиодный дисплей

Индикаторы	Описание
	Индикатор ополаскивателя. Он постоянно включен, когда требуется заправка дозатора ополаскивателя.
	Индикатор соли. Он постоянно включен, когда требуется заправка емкости для соли.

Индикаторы	Описание
	Индикатор блокировки от детей. Он включен, когда активирована функция блокировки от детей.
	Индикатор верхней корзины. При выборе этого параметра будет вымыта только посуда в верхней корзине. Распылительная система нижней корзины работать не будет.
	Индикатор водопроводного крана. Если горит, водопроводный кран закрыт.
	Индикатор нижней корзины. При выборе этого параметра будет вымыта только посуда в нижней корзине. Распылительная система верхней корзины работать не будет.

### Таблица программ





Программа	Степень загрязнения / тип загрузки	Этапы программы	Опции
<b>AUTO</b> (Автоматический режим)	<ul style="list-style-type: none"> <li>Программа предусматривает настройку для всех степеней загрязнения.</li> <li>Фаянсовая посуда, столовые приборы, кастрюли и сковородки</li> </ul>	<ul style="list-style-type: none"> <li>Предварительная мойка (45 °C)</li> <li>Автоматическая мойка (55–65 °C)</li> <li>Ополаскивание</li> <li>Ополаскивание</li> <li>Ополаскивание (55–65 °C)</li> <li>Сушка</li> </ul>	<ul style="list-style-type: none"> <li>Автоматическое открытие дверцы</li> <li>Режим задержки запуска</li> </ul>
 (Гигиена 72 °C)	<ul style="list-style-type: none"> <li>Сильное загрязнение</li> <li>Фаянсовая посуда, столовые приборы, кастрюли и сковородки</li> </ul>	<ul style="list-style-type: none"> <li>Предварительная мойка</li> <li>Мойка (72 °C)</li> <li>Ополаскивание</li> <li>Ополаскивание (65–72 °C)</li> <li>Сушка</li> </ul>	<ul style="list-style-type: none"> <li>Турбо-скорость+</li> <li>Дополнительная сушка</li> <li>Автоматическое открытие дверцы</li> <li>Режим задержки запуска</li> </ul>
<b>ECO</b> («ЭКО») <sup>1)</sup>	<ul style="list-style-type: none"> <li>Нормальное загрязнение</li> <li>Фаянсовая посуда, столовые приборы и сковородки</li> </ul>	<ul style="list-style-type: none"> <li>Мойка (45 °C)</li> <li>Ополаскивание</li> <li>Ополаскивание (42 °C)</li> <li>Сушка</li> </ul>	<ul style="list-style-type: none"> <li>Турбо-скорость+</li> <li>Дополнительная сушка</li> <li>Автоматическое открытие дверцы</li> <li>Режим задержки запуска</li> </ul>
 (Деликатная мойка)	<ul style="list-style-type: none"> <li>Легкое загрязнение</li> <li>Стекло</li> </ul>	<ul style="list-style-type: none"> <li>Предварительная мойка</li> <li>Мойка (45 °C)</li> <li>Ополаскивание</li> <li>Ополаскивание (55–60 °C)</li> <li>Сушка</li> </ul>	<ul style="list-style-type: none"> <li>Турбо-скорость+</li> <li>Дополнительная сушка</li> <li>Автоматическое открытие дверцы</li> <li>Режим задержки запуска</li> </ul>

Программа	Степень загрязнения / тип загрузки	Этапы программы	Опции
 (90 мин.)	<ul style="list-style-type: none"> <li>• Нормальное загрязнение</li> </ul>	<ul style="list-style-type: none"> <li>• Мойка (55 °C)</li> <li>• Ополаскивание</li> <li>• Ополаскивание (60–65 °C)</li> <li>• Сушка</li> </ul>	<ul style="list-style-type: none"> <li>• Автоматическое открытие дверцы</li> <li>• Режим задержки запуска</li> <li>• Турбо-скорость+</li> <li>• Дополнительная сушка</li> </ul>
 (58 мин.)	<ul style="list-style-type: none"> <li>• Нормальное загрязнение</li> </ul>	<ul style="list-style-type: none"> <li>• Мойка (60 °C)</li> <li>• Ополаскивание</li> <li>• Ополаскивание (55 °C)</li> <li>• Сушка</li> </ul>	<ul style="list-style-type: none"> <li>• Турбо-скорость+</li> <li>• Дополнительная сушка</li> <li>• Автоматическое открытие дверцы</li> <li>• Режим задержки запуска</li> </ul>
 (Быстрая мойка)	<ul style="list-style-type: none"> <li>• Легкое загрязнение</li> <li>• Посуда и столовые приборы</li> </ul>	<ul style="list-style-type: none"> <li>• Мойка (45 °C)</li> <li>• Ополаскивание</li> <li>• Ополаскивание (45 °C)</li> </ul>	<ul style="list-style-type: none"> <li>• Режим задержки запуска</li> </ul>
 (Замачивание)	<ul style="list-style-type: none"> <li>• Все степени загрязнения</li> <li>• Посуда и столовые приборы</li> </ul>	<ul style="list-style-type: none"> <li>• Предварительная мойка</li> </ul>	<ul style="list-style-type: none"> <li>• Режим задержки запуска</li> </ul>
 (Уход за прибором)	<ul style="list-style-type: none"> <li>• Без загрузки</li> </ul>	<ul style="list-style-type: none"> <li>• Предварительная мойка</li> <li>• Мойка (60 °C)</li> <li>• Ополаскивание</li> <li>• Ополаскивание (70–72 °C)</li> <li>• Сушка</li> </ul>	<ul style="list-style-type: none"> <li>• Режим задержки запуска</li> </ul>

1) Эта программа обеспечивает наиболее эффективное использование воды и энергии при мытье посуды и столовых приборов с нормальной степенью загрязнения. (Это стандартная программа для испытательных организаций).

### Значения расхода

Программа	Фаза сушки	Доступные функции	Продолжительность программы (мин.)	Расход воды (л/цикл)	Потребление энергии (кВт·ч/цикл)
AUTO	✓		89–174	10,3–16,9	0,930–1,470
	✓		195	13,9	1,650–1,720
ECO	✓		220	9,5	0,664
	✓		120	13,9	0,850–0,925
	✓		90	11,2	0,955–1,030
	✓		58	10,5	0,905
	-		30	10,3	0,560

	-		15	3,9	0,115
	✓		130	15,1	1,480–1,515

1. Вариации давления/температура воды в водопроводной сети, колебания напряжения в электросети и тип/количество посуды могут влиять на эти значения.
2. Программа «ЭКО» подходит для мойки посуды с обычным уровнем загрязнения. Она является наиболее эффективной с точки зрения потребления воды и энергии. Эта программа также используется для обеспечения соответствия законодательству ЕС в отношении защиты окружающей среды.
3. Когда бытовая посудомоечная машина используется в соответствии с инструкциями производителя, она обычно потребляет меньше энергии и воды, чем при мытье посуды вручную.
4. Значения, приведенные для программ, кроме программы «ЭКО», являются лишь приблизительными.

### Информация для испытательных организаций

Чтобы получить необходимую информацию для проведения испытаний на производительность (например, в соответствии со стандартом EN60436), отправьте электронное письмо на адрес:

**info.dishwasher@meicloud.com**

В своем запросе укажите код продукта (PNC), приведенный на заводской табличке.

### Технические характеристики (EN60436)

Наименование поставщика	IKEA оф Свиден АБ
Адрес поставщика	IKEA оф Свиден АБ, Tulpanvägen 8, 343 81 Älmhult, Sweden
Тип изделия	Посудомоечная машина
Тип установки	Встраиваемый прибор
Размеры (Ш x В x Г)	60 x 82 x 58 см
Номинальная загрузочная способность <sup>a)</sup> (шт.)	16 <sup>b)</sup>
Класс энергоэффективности <sup>a)</sup>	B
EEI <sup>a)</sup>	37,9
Коэффициент эффективности очистки <sup>a)</sup>	1,125
Коэффициент эффективности сушки <sup>a)</sup>	1,065
Потребление энергии за цикл <sup>c)</sup>	0,664 кВт·ч
Расход воды за цикл <sup>d)</sup>	9,5 л
Продолжительность программы <sup>a)</sup>	3:40 (час:мин)
Акустический уровень шума <sup>a)</sup>	42 дБ (A)
Класс акустического уровня шума <sup>a)</sup>	B
Выключенный режим	-
Режим ожидания	0,49 Вт
Режим задержки запуска	1,00 Вт



- a) Для программы «ЭКО».
- b) Максимальное число стандартных комплектов посуды — 16. См. примеры загрузки корзин в начале этого краткого руководства. Правильная загрузка способствует экономии электроэнергии и воды. Неверная загрузка может мешать очистке посуды.
- c) Потребление энергии в кВт·ч за цикл при использовании программы «ЭКО» и холодной воды. Фактическое потребление энергии зависит от режима эксплуатации прибора.
- d) Расход воды в литрах на цикл при использовании программы «ЭКО». Фактическое потребление воды зависит от режима эксплуатации прибора и жесткости воды.

**i** Артикул и серийный номер указаны на заводской табличке справа на внутренней стороне дверцы устройства.

Артикульный номер

XXXXXXX (код из 8 цифр)



Серийный номер (8 цифр)

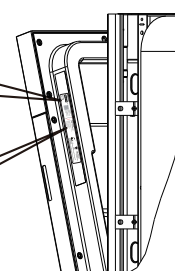

Изображение приведено только для справки

### Ссылка на базу данных EU EPREL

QR-код на этикетке энергоэффективности, поставляемой с устройством, содержит ссылку на веб-сайт с информацией о регистрации этого устройства в базе данных Европейского реестра продуктов для маркировки энергоэффективности (EU EPREL). Сохраняйте эту этикетку для справки вместе с руководством пользователя и всеми другими документами, прилагаемыми к этому устройству.

Кроме того, ту же информацию об энергоэффективности можно найти в реестре EU EPREL, если перейти по ссылке <https://eprel.ec.europa.eu> и использовать название модели и номер изделия, указанные на заводской табличке устройства. См. главу «Описание изделия».

Для получения более подробной информации об этикетке энергоэффективности посетите веб-сайт [www.theenergylabel.eu](http://www.theenergylabel.eu).

### Устранение неисправностей

Если у вас возникнут проблемы с вашим устройством, прочитайте главу «Устранение неисправностей» в полной версии Руководства пользователя на странице [www.ikea.com](http://www.ikea.com).

## Popis výrobku

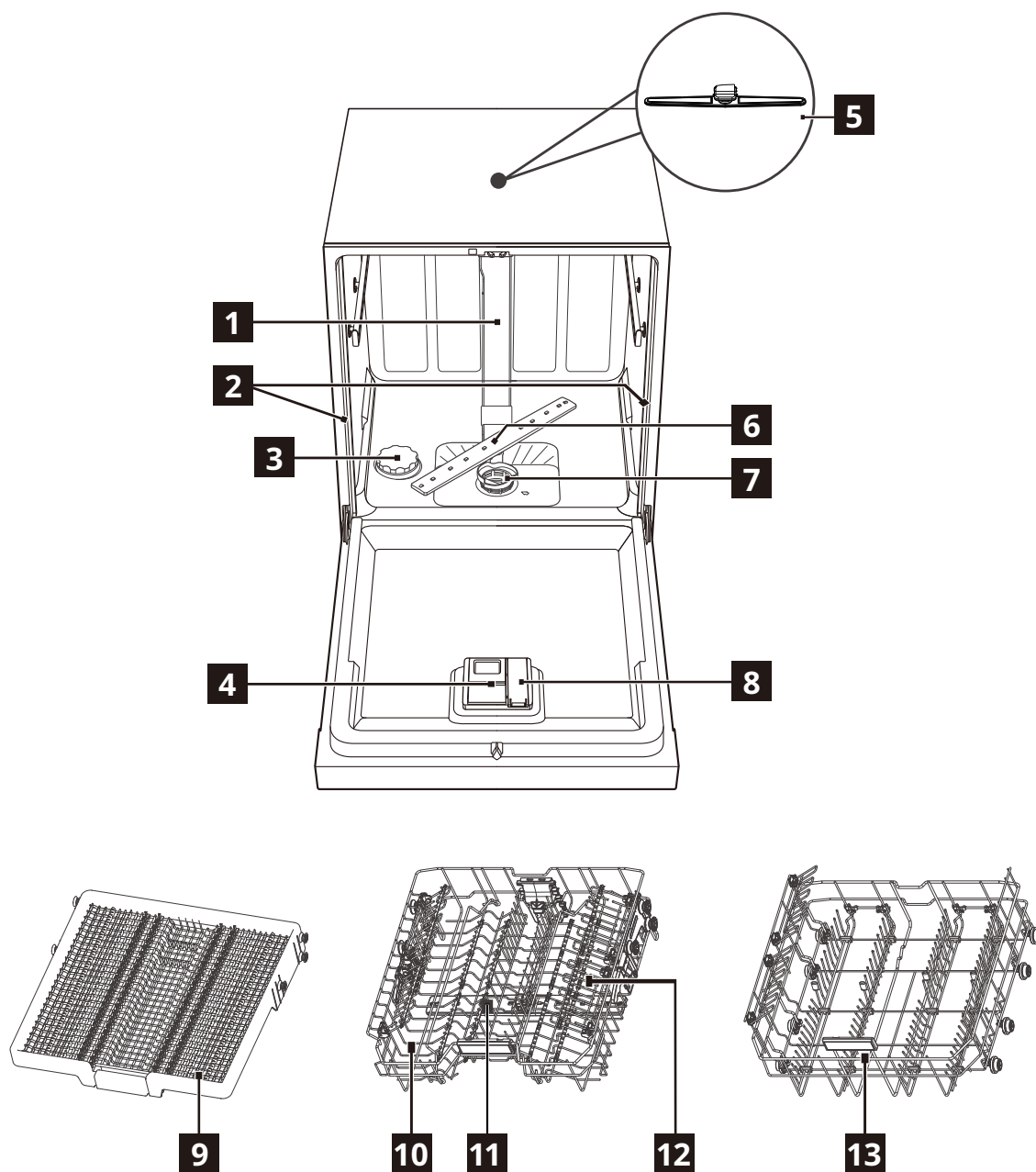

(Uistite sa, že gumový uzáver je nahradený plastovým uzáverom  x 2.)

- |   |                                     |
|---|-------------------------------------|
| <b>1</b> Vnútorne potrubie                | <b>8</b> Dávkovač leštidla          |
| <b>2</b> Gumový uzáver                    | <b>9</b> Regál na príbor            |
| <b>3</b> Nádobna na soľ                   | <b>10</b> Horný kôš                 |
| <b>4</b> Dávkovač čistiacieho prostriedku | <b>11</b> Horné ostrekovacie rameno |
| <b>5</b> Horné ostrekovacie rameno        | <b>12</b> Regál na poháre           |
| <b>6</b> Dolné ostrekovacie rameno        | <b>13</b> Dolný kôš                 |
| <b>7</b> Zostava filtra                   |                                     |

## Pred prvým použitím

1. Skontrolujte, či aktuálna úroveň zmäkčovača vody zodpovedá tvrdosti prívodu vody. Ak nie, upravte úroveň zmäkčovača vody.
2. Naplňte nádobu na soľ.
3. Naplňte dávkovač leštidla.
4. Otvorte prívod vody.
5. Spustite program, aby sa odstránili prípadné zvyšky z výroby, ktoré by sa mohli ešte nachádzať v spotrebiči. Nepoužívajte čistiaci prostriedok ani nenapíňajte koše.

**i** Po spustení programu môže trvať až 5 minút, kým spotrebič spracuje živicu v zmäkčovači vody. Môže sa zdať, že spotrebič nepracuje. Fáza umývania sa spustí až po dokončení tohto procesu. Tento proces sa pravidelne opakuje.

### Nádoba na soľ

**⚠ UPOZORNENIE!** Používajte len hrubozrnnú soľ určenú do umývačiek. Jemná soľ zvyšuje riziko korózie.

Soľ slúži na spracovanie živice v zmäkčovači vody a na dosiahnutie dobrých výsledkov pri každodennom používaní.

### Naplnenie nádoby na soľ

**i** Soľ dopĺňajte len vtedy, keď sa rozsvieti ukazovateľ soli (S).

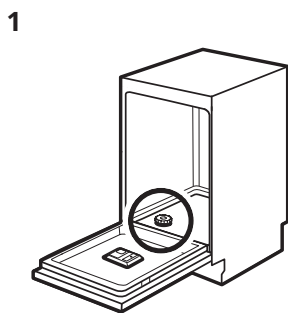

V dolnej časti nájdete nádobu na soľ.

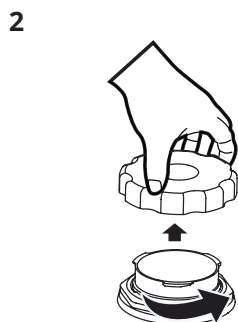

Odstráňte uzáver nádoby na soľ.

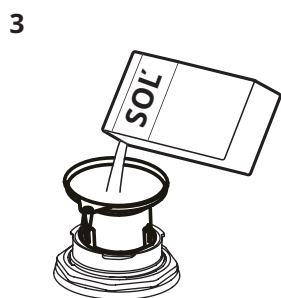

Na hrdlo nádoby na soľ umiestnite lievnik (ak je dodaný) a potom nasypete do nádoby 1,5 kg soli do umývačky.

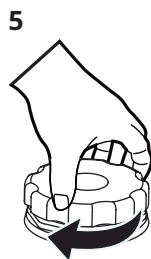

Pevne utiahnite uzáver nádoby na soľ.

Naplňte nádobu na soľ vodou na maximálnu úroveň.

**⚠ UPOZORNENIE!** Pri dopĺňaní nádoby na soľ z nej môže vyteciť voda a soľ. Po doplnení nádoby na soľ ihneď spustite program, aby ste predchádzali korózii.

### Naplnenie dávkovača leštidla

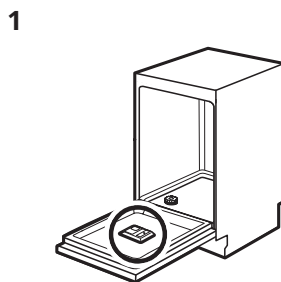

Na vnútornej strane dvierok nájdete dávkovač leštidla.

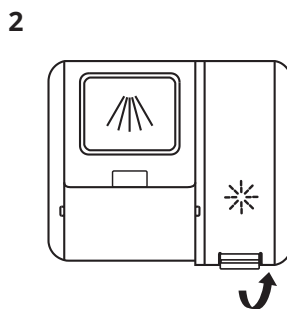

Odstráňte uzáver zásobníka leštidla zdvihnutím rukoväti.

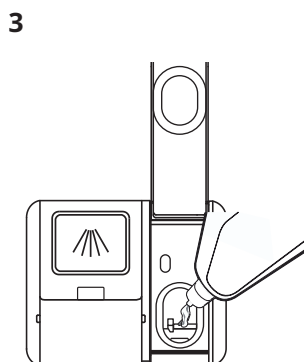

Naplňte leštidlo do nádoby na leštidlo. Nepreplňte nádobu.

4

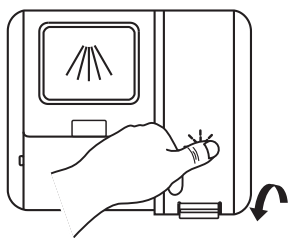

Zatvorte uzáver  
zásobníka leštidla  
otočením zatlačením  
nadol.

## Ovládací panel

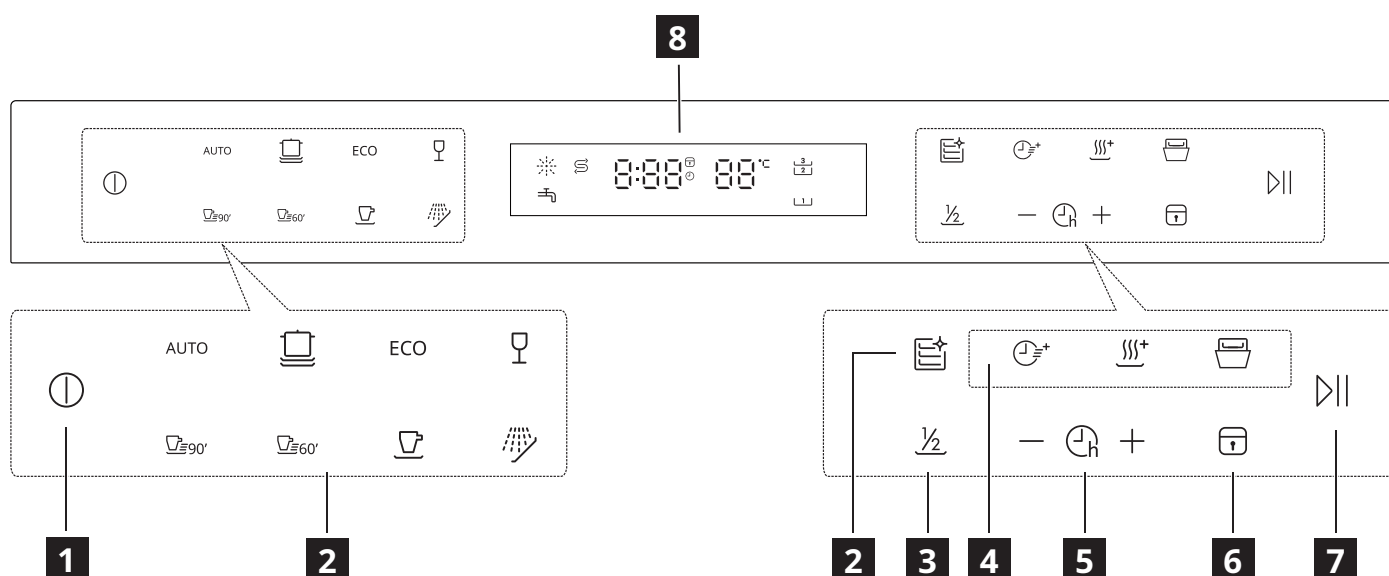

**1** Tlačidlo Zapnúť/Vypnúť

**2** Tlačidlo programu

**3** Polovičná náplň

**4** Funkčné tlačidlá (turbo rýchlosť+/extra sušenie/  
automatické otváranie dverí)

**5** Tlačidlo oneskorenia +/-







**6** Tlačidlo detského zámku

**7** Tlačidlo spustenia/pozastavenia

**8** Displej LED

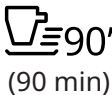































Ukazovatele	Popis
	Ukazovateľ leštidla. Svieta vždy, keď je potrebné doplniť dávkovač leštidla.
	Ukazovateľ soli. Svieta vždy, keď je potrebné opätovne naplniť nádobu na soľ.
	Ukazovateľ detského zámku. Svieta, keď je aktivovaná funkcia detského zámku.
	Ukazovateľ horného regálu. Ak je táto možnosť vybraná, umyje sa len riad v hornom regáli. Ostrekovací systém dolného regálu nebude fungovať.
	Ukazovateľ vodovodného kohútika. Keď svieta, vodovodný kohútik nie je zapnutý.
	Ukazovateľ dolného regála. Ak je táto možnosť vybraná, umyje sa len riad v dolnom regáli. Ostrekovací systém horného regálu nebude fungovať.

## Tabuľka programov

Program	Miera znečistenia/ typ náplne	Fázy programu	Možnosti
<b>AUTO</b> (Automatický)	<ul style="list-style-type: none"> <li>Program sa prispôsobí všetkým stupňom znečistenia.</li> <li>Riad, príbory, hrnce a panvice</li> </ul>	<ul style="list-style-type: none"> <li>Predumývanie (45 °C)</li> <li>Automatické umývanie (55–65 °C)</li> <li>Oplachovanie</li> <li>Oplachovanie</li> <li>Oplachovanie (55–65 °C)</li> <li>Sušenie</li> </ul>	<ul style="list-style-type: none"> <li>Automatické otvorenie dvierok</li> <li>Posunutý štart</li> </ul>
 (Hygiena 72 °C)	<ul style="list-style-type: none"> <li>Silné znečistenie</li> <li>Riad, príbory, hrnce a panvice</li> </ul>	<ul style="list-style-type: none"> <li>Predumývanie</li> <li>Umývanie (72 °C)</li> <li>Oplachovanie</li> <li>Oplachovanie (65–72 °C)</li> <li>Sušenie</li> </ul>	<ul style="list-style-type: none"> <li>Turbo rýchlosť+</li> <li>Dodatočné sušenie</li> <li>Automatické otvorenie dvierok</li> <li>Posunutý štart</li> </ul>
<b>ECO</b> (ECO) <sup>1)</sup>	<ul style="list-style-type: none"> <li>Bežné znečistenie</li> <li>Riad a príbor a panvice</li> </ul>	<ul style="list-style-type: none"> <li>Umývanie (45 °C)</li> <li>Oplachovanie</li> <li>Oplachovanie (42 °C)</li> <li>Sušenie</li> </ul>	<ul style="list-style-type: none"> <li>Turbo rýchlosť+</li> <li>Dodatočné sušenie</li> <li>Automatické otvorenie dvierok</li> <li>Posunutý štart</li> </ul>
 (Jemný)	<ul style="list-style-type: none"> <li>Mierne znečistenie</li> <li>Sklo</li> </ul>	<ul style="list-style-type: none"> <li>Predumývanie</li> <li>Umývanie (45 °C)</li> <li>Oplachovanie</li> <li>Oplachovanie (55–60 °C)</li> <li>Sušenie</li> </ul>	<ul style="list-style-type: none"> <li>Turbo rýchlosť+</li> <li>Dodatočné sušenie</li> <li>Automatické otvorenie dvierok</li> <li>Posunutý štart</li> </ul>
 (90 min)	<ul style="list-style-type: none"> <li>Bežné znečistenie</li> </ul>	<ul style="list-style-type: none"> <li>Umývanie (55 °C)</li> <li>Oplachovanie</li> <li>Oplachovanie (60–65 °C)</li> <li>Sušenie</li> </ul>	<ul style="list-style-type: none"> <li>Automatické otvorenie dvierok</li> <li>Posunutý štart</li> <li>Turbo rýchlosť+</li> <li>Dodatočné sušenie</li> </ul>
 (58 min)	<ul style="list-style-type: none"> <li>Bežné znečistenie</li> </ul>	<ul style="list-style-type: none"> <li>Umývanie (60 °C)</li> <li>Oplachovanie</li> <li>Oplachovanie (55 °C)</li> <li>Sušenie</li> </ul>	<ul style="list-style-type: none"> <li>Turbo rýchlosť+</li> <li>Dodatočné sušenie</li> <li>Automatické otvorenie dvierok</li> <li>Posunutý štart</li> </ul>
 (Rýchly)	<ul style="list-style-type: none"> <li>Mierne znečistenie</li> <li>Riad a príbor</li> </ul>	<ul style="list-style-type: none"> <li>Umývanie (45 °C)</li> <li>Oplachovanie</li> <li>Oplachovanie (45 °C)</li> </ul>	<ul style="list-style-type: none"> <li>Posunutý štart</li> </ul>
 (Napustenie)	<ul style="list-style-type: none"> <li>Všetky stupne znečistenia</li> <li>Riad a príbor</li> </ul>	<ul style="list-style-type: none"> <li>Predumývanie</li> </ul>	<ul style="list-style-type: none"> <li>Posunutý štart</li> </ul>
 (Starostlivosť o spotrebič)	<ul style="list-style-type: none"> <li>Žiadna náplň</li> </ul>	<ul style="list-style-type: none"> <li>Predumývanie</li> <li>Umývanie (60 °C)</li> <li>Oplachovanie</li> <li>Oplachovanie (70–72 °C)</li> <li>Sušenie</li> </ul>	<ul style="list-style-type: none"> <li>Posunutý štart</li> </ul>

1) Pri tomto programe je najefektívnejšie využitie spotreby vody a energie na bežne znečistený riad a príbor. (Toto je štandardný program pre testovacie inštitúcie).

## Hodnoty spotreby

Program	Fáza sušenia	Dostupné funkcie	Trvanie programu (min)	Spotreba vody (litre/cyklus)	Spotreba energie (kWh/cyklus)
AUTO	✓	 	89–174	10,3–16,9	0,930–1,470
	✓	 +   	195	13,9	1,650–1,720
ECO	✓	 +   	220	9,5	0,664
	✓	 +   	120	13,9	0,850–0,925
 90'	✓	 +   	90	11,2	0,955–1,030
 60'	✓	 +   	58	10,5	0,905
	-		30	10,3	0,560
	-		15	3,9	0,115
	✓		130	15,1	1,480–1,515

1. Tlak a teplota vody, výkyvy sieťového napájania, možnosti a množstvo riadu môžu zmeniť jednotlivé hodnoty.
2. Program ECO je vhodný na čistenie bežne znečisteného riadu a je to najefektívnejší program z hľadiska kombinovanej spotreby energie a vody. Tento program sa tiež používa na hodnotenie súladu s právnymi predpismi EÚ o ekodizajne.
3. Umývanie riadu v umývačke riadu pre domácnosť zvyčajne spotrebuje vo fáze používania menej energie a vody ako ručné umývanie riadu, ak sa umývačka riadu pre domácnosť používa podľa pokynov výrobcu.
4. Hodnoty uvedené pre iné programy ako program eco sú len orientačné.

**Informácia pre testovacie inštitúcie**

Ak máte záujem získať informácie potrebné na realizáciu výkonnostných testov (napr. podľa normy EN60436), odošlite e-mail na adresu:

**info.dishwasher@meicloud.com**

V žiadosti uveďte číselný kód produktu (PNC) uvedený na typovom štítku.

**Technické informácie (EN60436)**

Názov dodávateľa	IKEA of Sweden AB
Adresa dodávateľa	IKEA of Sweden AB, Tulpanvägen 8, 343 81 Älmhult, Švédsko
Typ výrobku	Umývačka riadu
Typ inštalácie	Postavené
Rozmery (Š x V x H)	60 x 82 x 58 cm
Menovitá kapacita <sup>a)</sup> (ps)	16 <sup>b)</sup>
Trieda energetickej účinnosti <sup>a)</sup>	B
EEI <sup>a)</sup>	37,9

Index výkonu pri čistení <sup>a)</sup>	1,125
Index výkonu pri sušení <sup>a)</sup>	1,065
Spotreba energie na jeden cyklus <sup>c)</sup>	0,664 kWh
Spotreba vody na jeden cyklus <sup>d)</sup>	9,5 litra
Doba trvania programu <sup>a)</sup>	3:40 (h:min)
Emisie hluku prenášaného vzduchom <sup>a)</sup>	42 dB (A)
Trieda emisií hluku prenášaného vzduchom <sup>a)</sup>	B
Režim vypnutia	-
Pohotovostný režim	0,49 W
Posunutý štart	1,00 W

a) Pre program eco.

b) Maximálny počet súprav riadu na umývanie je 16. Pozrite si príklady naloženia košov na začiatku tejto stručnej príručky. Správne naloženie prispieje k úsporám energie a vody. Pri nesprávnom naložení sa riady nemusia vyčistiť.

c) Spotreba energie v kWh na jeden cyklus na základe programu eco s prívodom studenej vody. Skutočná spotreba energie bude závisieť od používania spotrebiča.

d) Spotreba vody v litroch na základe programu eco. Skutočná spotreba vody bude závisieť od používania a tvrdosti vody.

**i** Číslo výrobku a sériové číslo sú uvedené na typovom štítku na vnútornej pravej strane dvierok spotrebiča.

Číslo výrobku

XXXXXXXX (8-miestny kód)



Serial No.:XXXXXXXX

Sériové číslo výrobku  
(8-miestny kód)

Obrázok je určený len na referenčné účely

### Odkaz na databázu EÚ EPREL

QR kód na energetickom štítku dodanom so spotrebičom poskytuje webový odkaz na registráciu tohto spotrebiča do databázy EÚ EPREL. Energetický štítok si uschovajte pre prípad potreby spolu s návodom na použitie a všetkými ostatnými dokumentmi dodanými s týmto spotrebičom.

Informácie súvisiace s výkonom výrobku je možné nájsť v databáze EÚ EPREL pomocou odkazu <https://eprel.ec.europa.eu> a názvu modelu a čísla výrobku, ktoré nájdete na typovom štítku spotrebiča. Pozrite kapitolu „Popis výrobku“.

Podrobnejšie informácie o energetickom štítku nájdete na stránke [www.theenergylabel.eu](http://www.theenergylabel.eu).

### Riešenie problémov

Ak narazíte na problém so spotrebičom, pozrite si kapitolu „Riešenie problémov“ v plnej verzii používateľskej príručky dostupnej na: [www.ikea.com](http://www.ikea.com).



## Gaminio aprašymas

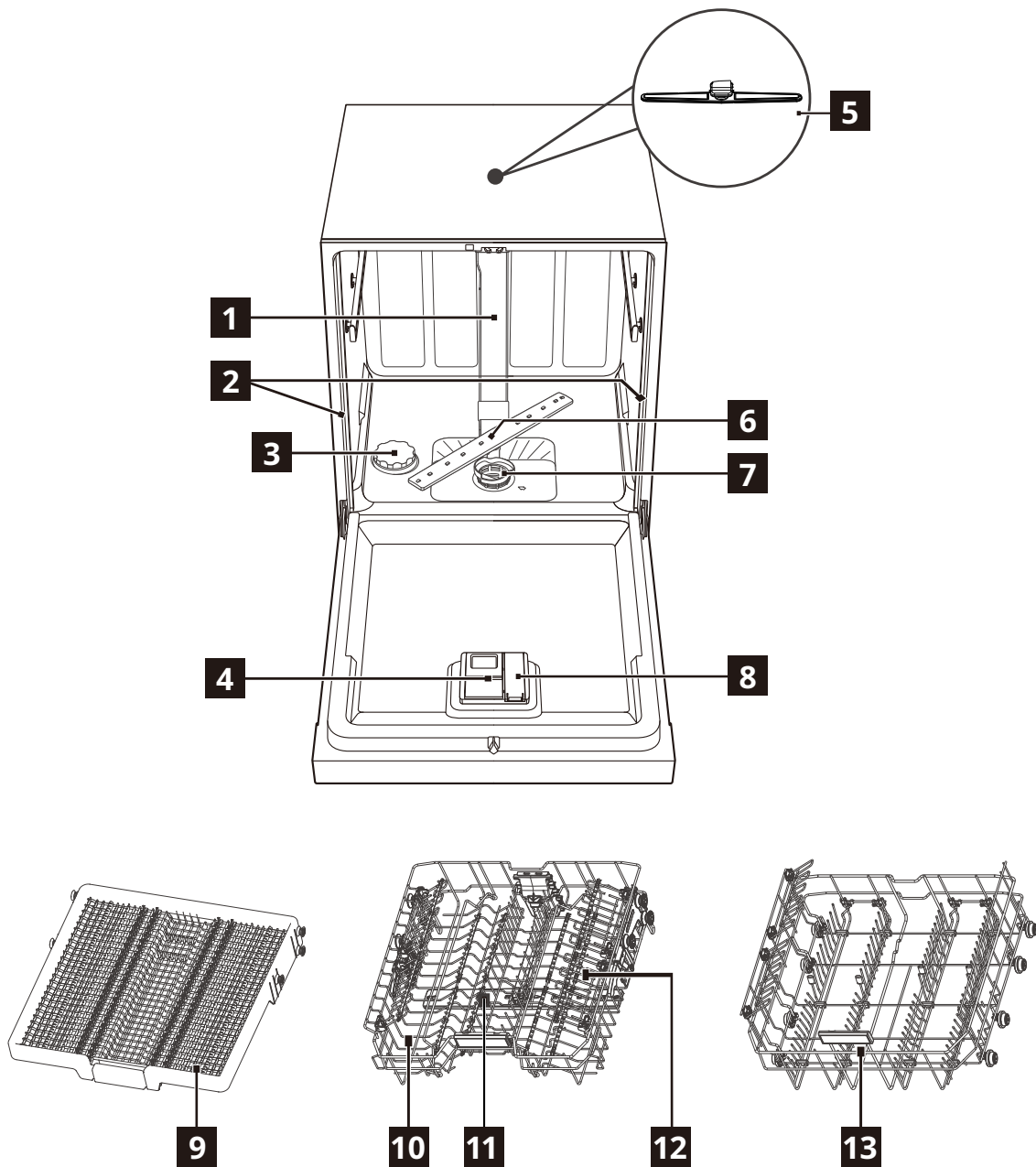

(Būtinai pakeiskite guminį dangtelį 2 plastikiais dangteliais )

- |                                     |                                       |
|-------------------------------------|---------------------------------------|
| <b>1</b> Vidinis vamzdis            | <b>8</b> Skalavimo skysčio dozatorius |
| <b>2</b> Guminis dangtelis          | <b>9</b> Įrankių lentynėlė            |
| <b>3</b> Druskos talpykla           | <b>10</b> Viršutinis krepšys          |
| <b>4</b> Ploviklio dozatorius       | <b>11</b> Viršutinė purkštuvo alkūnė  |
| <b>5</b> Viršutinė purkštuvo alkūnė | <b>12</b> Puodelių lentynėlė          |
| <b>6</b> Apatinė purkštuvo alkūnė   | <b>13</b> Apatinis krepšys            |
| <b>7</b> Filtro blokas              |                                       |



## Prieš naudojantis pirmąkart

1. Įsitinkite, kad esamas vandens minkštiklio lygis atitinka tiekiamo vandens kietumą. Jei ne, sureguliuokite vandens minkštiklio lygį.
2. Užpildykite druskos talpyklą.
3. Užpildykite skalavimo skysčio dozatorių.
4. Atsukite vandens čiaupą.
5. Paleiskite programą, kad pašalintumėte visus likučius, kurie vis dar gali būti prietaiso viduje. Nenaudokite ploviklio ir nekraukite krepšių.

- i** Kai paleidžiate programą, prietaisui gali prireikti iki 5 minučių, kad būtų įkrauta derva vandens minkštiklyje. Atrodo, kad prietaisas neveikia. Plovimo fazė prasideda tik pasibaigus šiai procedūrai. Procedūra kartojama periodiškai.

### Druskos talpykla

- ⚠ ATSARGIAI!** Naudokite tik stambią druską, skirtą indaplovėms. Smulki druska padidina korozijos riziką.

Druska yra naudojama dervai vandens minkštiklyje įkrauti ir geriems kasdienio plovimo rezultatams užtikrinti.

### Druskos talpyklos pripildymas

- i** Druską berkite tik įsijungus druskos indikatoriumi (S).

1

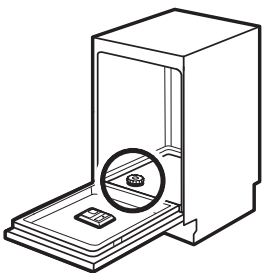

Raskite apačioje esančią druskos talpyklą.

2

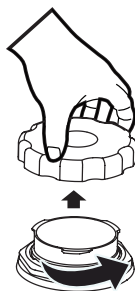

Nuimkite druskos talpyklos dangtelį.

3

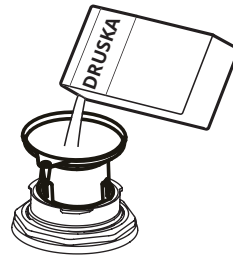

Piltuvą (jei yra) įdėkite į druskos talpyklos angą, tada į talpyklą įberkite 1,5 kg indaplovės druskos.

4

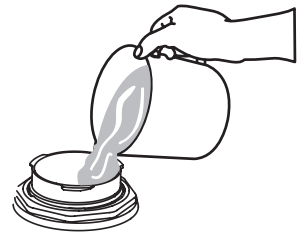

Pripildykite druskos talpyklą vandeniu iki maksimalaus lygio.

5



Gerai uždarykite druskos talpyklos dangtelį.

- ⚠ ATSARGIAI!** Pildant iš druskos talpyklos gali ištekėti vandens ir išbyrėti druskos. Pripildę druskos talpyklą, iškart paleiskite programą, kad apsaugotumėte nuo korozijos.

### Skalavimo skysčio dozatoriaus pildymas

1

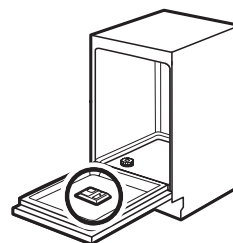

Durelių vidinėje pusėje raskite skalavimo skysčio dozatorių.

2

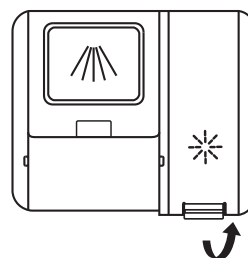

Nuimkite skalavimo skysčio bakelio dangtelį pakeldami rankeną.

3

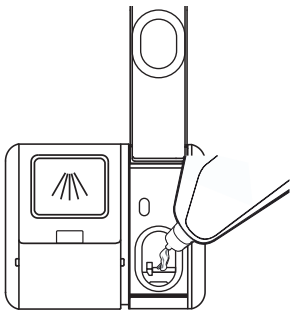

Pripildykite skalavimo skysčio talpyklą skalavimo skysčiu. Tai darykite atsargiai, kad neperpildytumėte!

4

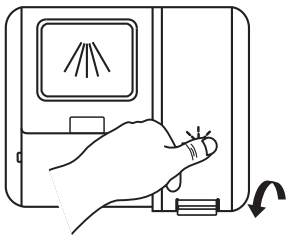

Uždarykite skalavimo skysčio bakelio dangtelį paspausdami žemyn.

## Valdymo skydelis

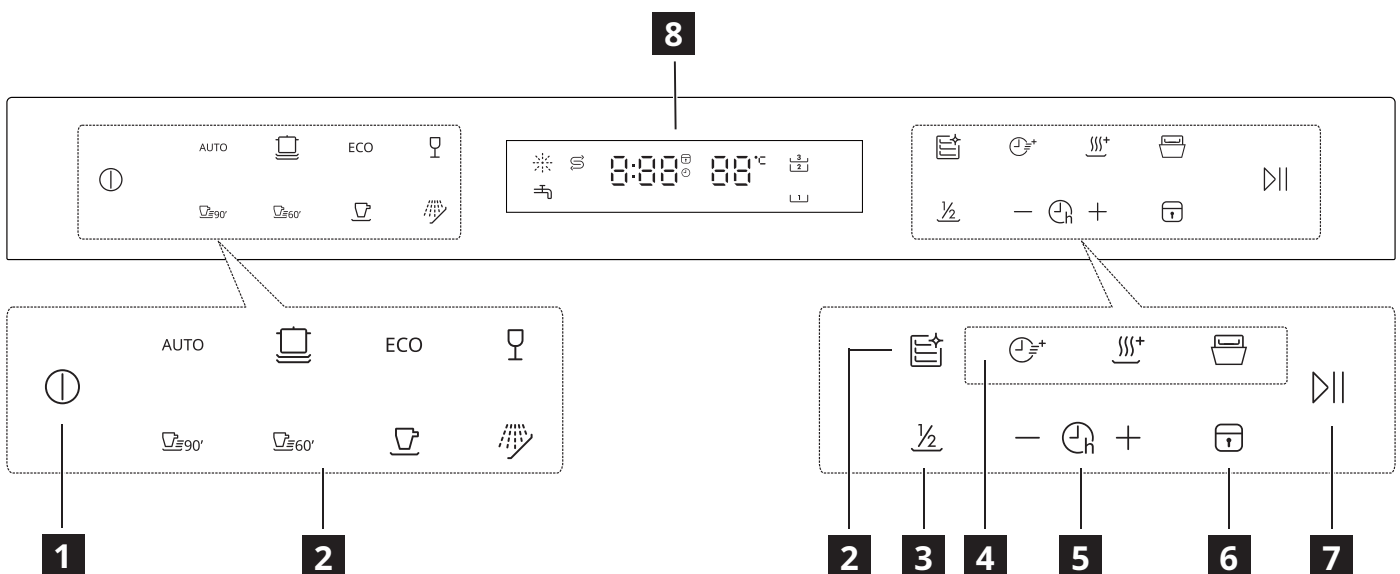

**1** Įjungimo ir išjungimo mygtukas

**2** Programų mygtukai

**3** Pusė apkrovos

**4** Funkciniai mygtukai (turbo greitis+ / papildomas džiovinimas / automatinis durelių atidarymas)





**5** Delsos +/- mygtukas

**6** Užrakto nuo vaikų mygtukas



**7** Paleidimo / pristabdymo mygtukas





**8** Šviesos diodų ekranas

Indikatoriai	Aprašymas
	Skalavimo skysčio indikatorius. Visada įjungta, kol reikia papildyti skalavimo skysčio dozatorių.
	Druskos indikatorius. Visada įjungta, kol reikia papildyti druskos talpyklą.

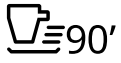
Indikatoriai	Aprašymas
	Užrakto nuo vaikų indikatorius. Įsijungia, kai aktyvuojama užrakto nuo vaikų funkcija.
	Viršutinės lentynėlės indikatorius. Pasirinkus bus plaunami tik indai viršutinėje lentynėlėje. Apatinės lentynėlės purškimo sistema neveiks.
	Vandens maišytuvo indikatorius. Užsidegus vandens maišytuvas neįjungiamas.
	Apatinės lentynėlės indikatorius. Pasirinkus bus plaunami tik apatinėje lentynėlėje esantys indai. Viršutinės lentynėlės purškimo sistema neveiks.













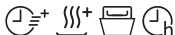
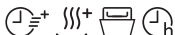

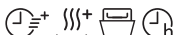
### Programų lentelė

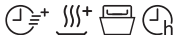
Programa	Nešvarumų laipsnis / apkrovos tipas	Programos fazės	Parinktys
<b>AUTO</b> (Automatinė)	<ul style="list-style-type: none"> <li>Programa prisitaiko prie visų nešvarumų laipsnių.</li> <li>Indai, stalo įrankiai, puodai ir keptuvės</li> </ul>	<ul style="list-style-type: none"> <li>Pirminis plovimas (45 °C)</li> <li>Automatinis plovimas (55–65 °C)</li> <li>Skalavimas</li> <li>Skalavimas</li> <li>Skalavimas (55–65 °C)</li> <li>Džiovinimas</li> </ul>	<ul style="list-style-type: none"> <li>Automatinis durelių atidarymas</li> <li>Uždelstas paleidimas</li> </ul>
 (Higiena 72 °C)	<ul style="list-style-type: none"> <li>Daug nešvarumų</li> <li>Indai, stalo įrankiai, puodai ir keptuvės</li> </ul>	<ul style="list-style-type: none"> <li>Pirminis plovimas</li> <li>Plovimas (72 °C)</li> <li>Skalavimas</li> <li>Skalavimas (65–72 °C)</li> <li>Džiovinimas</li> </ul>	<ul style="list-style-type: none"> <li>Turbogreitis+</li> <li>Papildomas džiovinimas</li> <li>Automatinis durelių atidarymas</li> <li>Uždelstas paleidimas</li> </ul>
<b>ECO</b> (ECO) <sup>1)</sup>	<ul style="list-style-type: none"> <li>Vidutinis nešvarumų lygis</li> <li>Indai, stalo įrankiai ir keptuvės</li> </ul>	<ul style="list-style-type: none"> <li>Plovimas (45 °C)</li> <li>Skalavimas</li> <li>Skalavimas (42 °C)</li> <li>Džiovinimas</li> </ul>	<ul style="list-style-type: none"> <li>Turbogreitis+</li> <li>Papildomas džiovinimas</li> <li>Automatinis durelių atidarymas</li> <li>Uždelstas paleidimas</li> </ul>
 (Trapus)	<ul style="list-style-type: none"> <li>Nedaug nešvarumų</li> <li>Stiklas</li> </ul>	<ul style="list-style-type: none"> <li>Pirminis plovimas</li> <li>Plovimas (45 °C)</li> <li>Skalavimas</li> <li>Skalavimas (55–60 °C)</li> <li>Džiovinimas</li> </ul>	<ul style="list-style-type: none"> <li>Turbogreitis+</li> <li>Papildomas džiovinimas</li> <li>Automatinis durelių atidarymas</li> <li>Uždelstas paleidimas</li> </ul>
 (90 min.)	<ul style="list-style-type: none"> <li>Vidutinis nešvarumų lygis</li> </ul>	<ul style="list-style-type: none"> <li>Plovimas (55 °C)</li> <li>Skalavimas</li> <li>Skalavimas (60–65 °C)</li> <li>Džiovinimas</li> </ul>	<ul style="list-style-type: none"> <li>Automatinis durelių atidarymas</li> <li>Uždelstas paleidimas</li> <li>Turbogreitis+</li> <li>Papildomas džiovinimas</li> </ul>

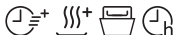
Programa	Nešvarumų laipsnis / apkrovos tipas	Programos fazės	Parinktys
 (58 min)	<ul style="list-style-type: none"> <li>Vidutinis nešvarumų lygis</li> </ul>	<ul style="list-style-type: none"> <li>Plovimas (60 °C)</li> <li>Skalavimas</li> <li>Skalavimas (55 °C)</li> <li>Džiovinimas</li> </ul>	<ul style="list-style-type: none"> <li>Turbogreitis+</li> <li>Papildomas džiovinimas</li> <li>Automatinis durelių atidarymas</li> <li>Uždelstas paleidimas</li> </ul>
 (Sparčioji)	<ul style="list-style-type: none"> <li>Nedaug nešvarumų</li> <li>Indai, stalo įrankiai</li> </ul>	<ul style="list-style-type: none"> <li>Plovimas (45 °C)</li> <li>Skalavimas</li> <li>Skalavimas (45 °C)</li> </ul>	<ul style="list-style-type: none"> <li>Uždelstas paleidimas</li> </ul>
 (Mirkymas)	<ul style="list-style-type: none"> <li>Visų lygių nešvarumai</li> <li>Indai, stalo įrankiai</li> </ul>	<ul style="list-style-type: none"> <li>Pirminis plovimas</li> </ul>	<ul style="list-style-type: none"> <li>Uždelstas paleidimas</li> </ul>
 (Įrenginio priežiūra)	<ul style="list-style-type: none"> <li>Be apkrovos</li> </ul>	<ul style="list-style-type: none"> <li>Pirminis plovimas</li> <li>Plovimas (60 °C)</li> <li>Skalavimas</li> <li>Skalavimas (70–72 °C)</li> <li>Džiovinimas</li> </ul>	<ul style="list-style-type: none"> <li>Uždelstas paleidimas</li> </ul>

1) Naudojant šią programą, vandens ir energijos sąnaudos yra efektyviausios plaunant vidutiniškai nešvarius indus bei stalo įrankius. (Tai – standartinė programa bandymų institutams).

#### Sąnaudų dydžiai

Programa	Džiovinimo fazė	Galimos funkcijos	Programos trukmė (min.)	Vandens sąnaudos (litrai per ciklą)	Energijos sąnaudos (kWh per ciklą)
AUTO	✓		89–174	10,3–16,9	0,930–1,470
	✓		195	13,9	1,650–1,720
ECO	✓		220	9,5	0,664
	✓		120	13,9	0,850–0,925
	✓		90	11,2	0,955–1,030
	✓		58	10,5	0,905
	-		30	10,3	0,560
	-		15	3,9	0,115
	✓		130	15,1	1,480–1,515

- Vandens slėgis ir temperatūra, maitinimo tinklo svyravimai, parinktys ir indų kiekis gali pakeisti vertes.
- ECO programa yra tinkama įprastai nešvariems indams plauti ir ji yra efektyviausia programa, atsižvelgiant į bendras energijos ir vandens sąnaudas. Ši programa taip pat naudojama vertinant atitiktį ES ekologinio projektavimo teisės aktams.

3. Plaunant virtuvės reikmenis buitinėje indaplovėje, paprastai sunaudojama mažiau energijos ir vandens nei plaunant juos rankomis, kai buitinė indaplovė naudojama pagal gamintojo instrukcijas.
4. Vertės, pateiktos programoms, išskyrus „Eko“ programą, yra tik orientacinės.

### Informacija bandymų institutams

Norėdami gauti būtiną informaciją našumo testams atlikti (t. y. pagal EN60436), atsiųskite el. laišką adresu: **info.dishwasher@meicloud.com**

Savo užklausoje nurodykite gaminio numerio kodą (PNC), esantį duomenų lentelėje.

### Techninė informacija (EN60436)

Tiekėjo pavadinimas	IKEA of Sweden AB
Tiekėjo adresas	IKEA of Sweden AB, Tulpanvägen 8, 343 81 Älmhult, Švedija
Gaminio tipas	Indaplovė
Įrengimo tipas	Pagaminta pagal
Matmenys (plotis x aukštis x ilgis)	60 x 82 x 58 cm
Vardinė galia <sup>a)</sup> (AG)	16 <sup>b)</sup>
Energijos efektyvumo klasė <sup>a)</sup>	B
EEI <sup>a)</sup>	37,9
Plovimo našumo indeksas <sup>a)</sup>	1,125
Džiovinimo našumo indeksas <sup>a)</sup>	1,065
Vieno ciklo energijos sąnaudos <sup>c)</sup>	0,664 kWh
Vieno ciklo vandens sąnaudos <sup>d)</sup>	9,5 litro
Programos trukmė <sup>a)</sup>	3:40 (val.:min.)
Akustinio oro triukšmo skleidimas <sup>a)</sup>	42 dB (A)
Akustinio oro triukšmo skleidimo klasė <sup>a)</sup>	B
Išjungimo režimas	-
Budėjimo režimas	0,49 W
Uždelstas paleidimas	1,00 W

a) Naudojant ECO programą.

b) Maksimalus plovimo vietos nuostatų skaičius yra 16. Žr. krepšių pakrovimo pavyzdžius šio trumpojo vadovo pradžioje. Tinkamai pakrovę, taupsite energiją ir vandenį. Jei indai bus įdėti netinkamai, jų gali nepavykti išplauti.

c) Energijos sąnaudos (kWh per ciklą), naudojant ECO programą ir šaltą vandenį. Faktinės energijos sąnaudos priklausys nuo to, kaip prietaisas bus naudojamas.

d) Vandens sąnaudos (litrais per ciklą), naudojant ECO programą. Faktinės vandens sąnaudos priklausys nuo to, kaip prietaisas bus naudojamas, ir nuo vandens kietumo.

- i** Gaminio bei serijos numeriai pateikti duomenų plokštelėje, pritvirtintoje prietaiso viduje, dešinėje prietaiso durelių pusėje.

Gaminio numeris  
XXXXXX (8 skaitmenų kodas)



Serijos numeris  
(8 skaitmenų kodas)

Paveikslėlis tik orientacinis

### Nuoroda į ES EPREL duomenų bazę

Su prietaisu pateiktoje energijos sąnaudų efektyvumo etiketėje esančiame QR kode pateikiama internetinė nuoroda į šio prietaiso registracijos duomenis ES EPREL duomenų bazėje. Energijos sąnaudų efektyvumo etiketę saugokite kartu su naudotojo vadovu ir visais kitais su šiuo prietaisu pateiktais dokumentais.

Su gaminio eksploatacinėmis savybėmis susijusią informaciją galima rasti ES EPREL duomenų bazėje, pasinaudojus saitu <https://eprel.ec.europa.eu> ir nurodžius modelio pavadinimą bei gaminio numerį, kuriuos rasite prietaiso duomenų plokštelėje. Žr. skyrių „Gaminio aprašymas“.

Išsamesnės informacijos apie energijos etiketę rasite svetainėje [www.theenergylabel.eu](http://www.theenergylabel.eu).

### Trikčių šalinimas

Jei susidūrėte su prietaiso problemomis, žr. skyrių „Trikčių šalinimas“ pilnoje naudotojo vadovo versijoje, kurią rasite adresu [www.ikea.com](http://www.ikea.com).

## Izstrādājuma apraksts

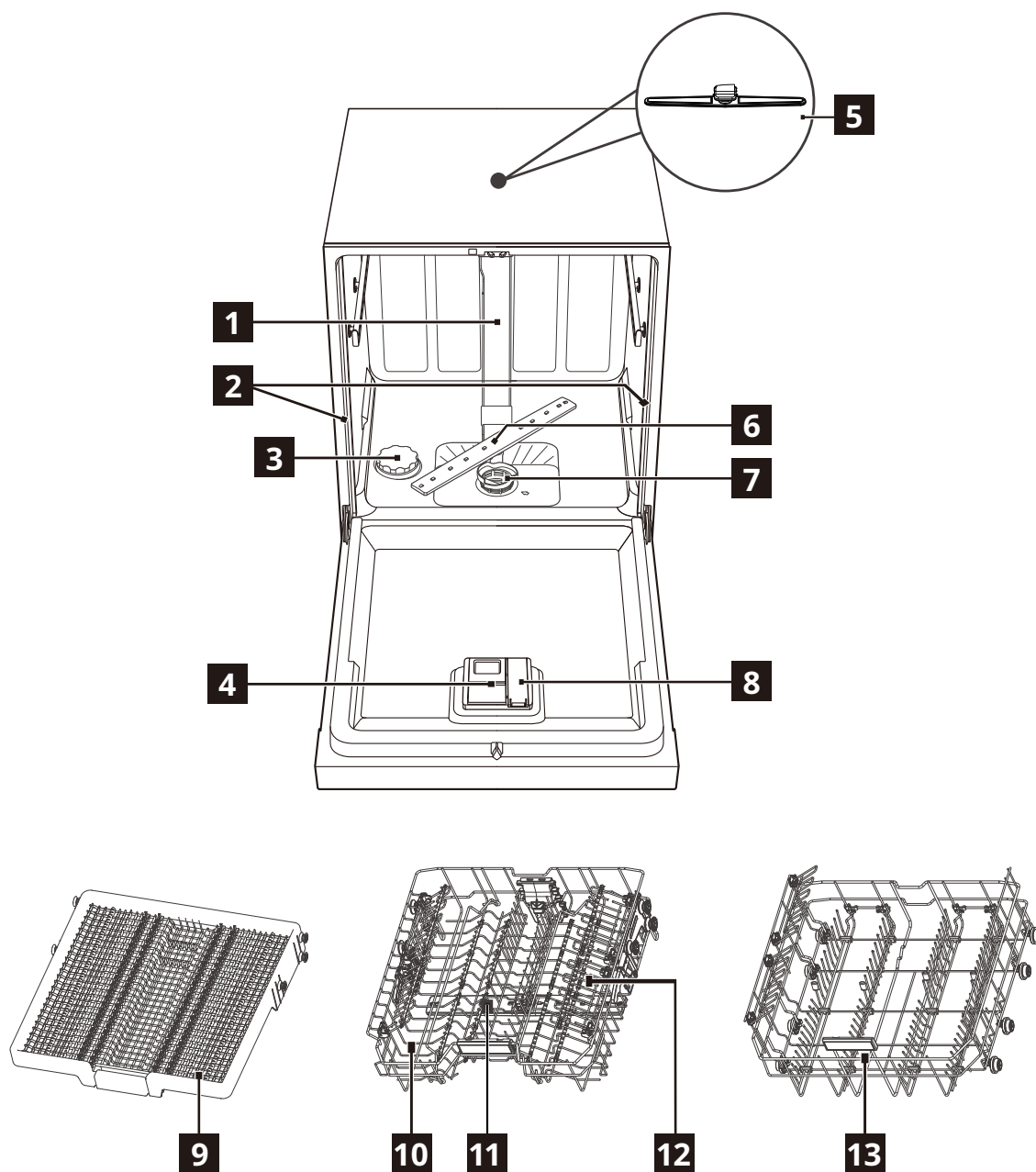

(Nomainiet gumijas vāciņu pret plastmasas vāciņu  x2)

- |                                       |                                       |
|---------------------------------------|---------------------------------------|
| <b>1</b> Iekšējā caurule              | <b>8</b> Skalošanas līdzekļa dozators |
| <b>2</b> Gumijas vāciņš               | <b>9</b> Galda piederumu režģis       |
| <b>3</b> Sāls nodalījums              | <b>10</b> Augšējais grozs             |
| <b>4</b> Mazgāšanas līdzekļa dozators | <b>11</b> Augšējais smidzinātājspārns |
| <b>5</b> Augšējais smidzinātājspārns  | <b>12</b> Krūzīšu režģis              |
| <b>6</b> Apakšējais smidzinātājspārns | <b>13</b> Apakšējais grozs            |
| <b>7</b> Filtra komplekts             |                                       |

## Pirms pirmās lietošanas

1. Pārlicinieties, ka pašlaik iestatītais ūdens mīkstinātāja līmenis atbilst ūdensvada ūdens cietībai. Ja tā nav, pielāgojiet ūdens mīkstinātāja līmeni.
  2. Uzpildiet sāls nodalījumu.
  3. Uzpildiet skalošanas līdzekļa dozatoru.
  4. Atveriet ūdens krānu.
  5. Palaidiet programmu, lai noņemtu visus apstrādes atlikumus, kas var joprojām atrasties ierīces iekšpusē. Nelietojiet mazgāšanas līdzekli un nepiepildiet grozus.
- i** Pēc programmas palaišanas var paiet līdz 5 minūtēm, līdz ierīce uzpilda sveķus ūdens mīkstinātājā. Izskatās, ka ierīce nedarbojas. Mazgāšanas fāze sākas tikai tad, kad šī procedūra ir pabeigta. Procedūra tiek periodiski atkārtota.

### Sāls nodalījums

- ⚠ UZMANĪBU!** Izmantojiet rupju sāli, kas paredzēts tikai trauku mazgāšanas mašīnām. Smalks sāls palielina korozijas risku.

Sāli izmanto, lai uzpildītu sveķus ūdens mīkstinātājā un nodrošinātu labus mazgāšanas rezultātus ikdienas lietošanā.

### Sāls nodalījuma uzpildīšana

- i** Iepildiet sāli tikai tad, kad iedegas sāls indikators (S).

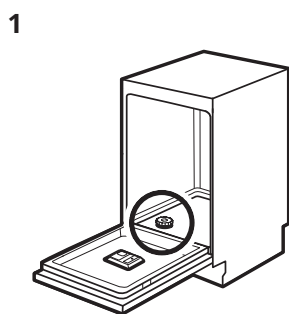

Atrodiet sāls nodalījumu ierīces apakšā.

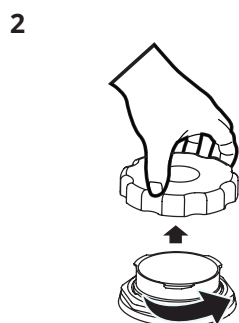

Noņemiet sāls nodalījuma vāciņu.

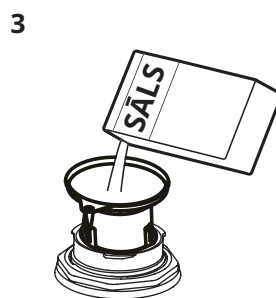

Ielieciet piltuvi (ja iekļauta komplektā) sāls nodalījuma atverē un ieberiet nodalījumā 1,5 kg trauku mazgāšanas mašīnai paredzētās sāls.

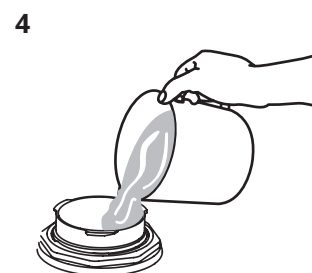

Piepildiet sāls nodalījumu ar ūdeni līdz maksimālajam līmenim.



Cieši aizveriet sāls nodalījuma vāciņu.

- ⚠ UZMANĪBU!** Uzpildīšanas laikā no sāls nodalījuma var izplūst ūdens un sāls. Pēc sāls nodalījuma uzpildīšanas nekavējoties palaidiet programmu, lai novērstu koroziju.

### Skalošanas līdzekļa dozatora uzpildīšana

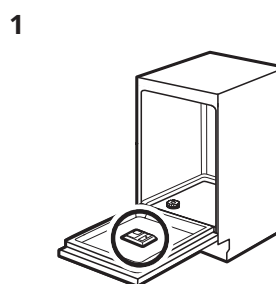

Atrodiet skalošanas līdzekļa dozatoru durvju iekšpusē.

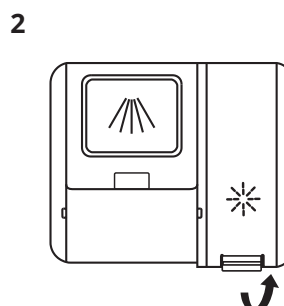

Noņemiet skalošanas līdzekļa rezervuāra vāciņu, paceļot rokturi.



3

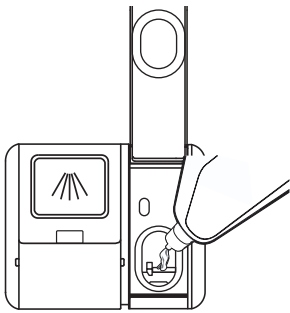

Piepildiet skalošanas līdzekļa nodalījumu ar skalošanas līdzekli. Rīkojieties uzmanīgi, lai nepārpildītu.

4

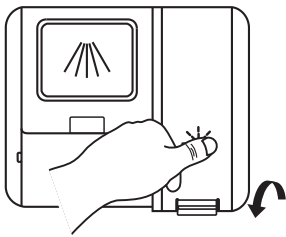



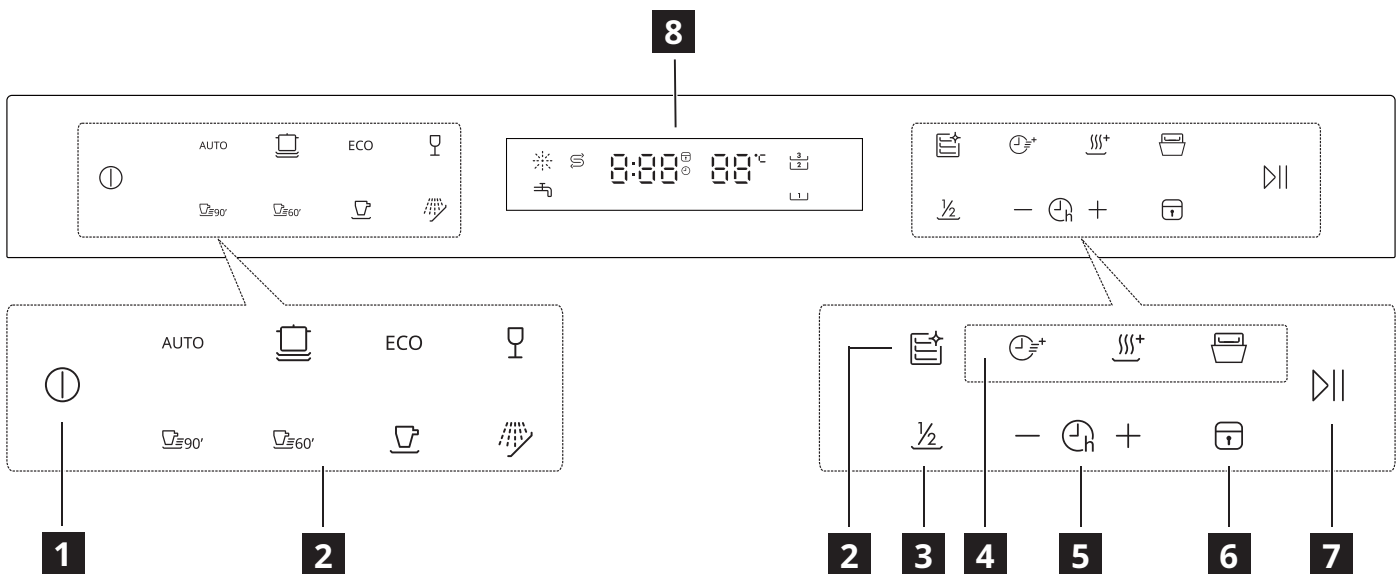

Aizveriet skalošanas līdzekļa rezervuāra vāciņu, spiežot to leļup.

Vadības panelis









- 1** Ieslēšanas/izslēšanas poga
- 2** Programmu pogas
- 3** Pusslodze
- 4** Funkciju pogas (Turbo ātrums+ / Papildu žāvēšana / Automātiska durvju atvēršana)
- 5** Atlikšanas +/- poga
- 6** Bērnu bloķēšanas poga
- 7** Poga Sākt/Pauze
- 8** LED displejs

Indikatori	Apraksts
	Skalošanas līdzekļa indikators. Tas deg vienmēr, kad nepieciešams uzpildīt skalošanas līdzekļa dozatoru.
	Sāls indikators. Tas deg vienmēr, kad nepieciešams uzpildīt sāls nodalījumu.

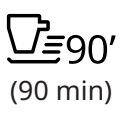
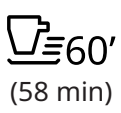
Indikatori	Apraksts
	Bērnu bloķēšanas indikators. Tas deg, kad bērnu bloķēšanas funkcija ir aktivizēta.
	Augšējā režģa indikators. Atlasot to, mazgāti tiks tikai trauki augšējā režģī. Apakšējā režģa smidzināšanas sistēma nedarbosies.
	Ūdens krāna indikators. Kad izgaismots, ūdens krāns nav ieslēgts.
	Apakšējā režģa indikators. Atlasot to, mazgāti tiks tikai trauki apakšējā režģī. Augšējā režģa smidzināšanas sistēma nedarbosies.













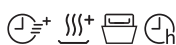
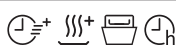

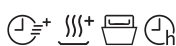
## Programmu tabula

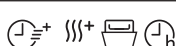
Programma	Netīrības pakāpe / Mazgājami priekšmeti	Programmas fāzes	Opcijas
<b>AUTO</b> (Automātiski)	<ul style="list-style-type: none"> <li>Programma pielāgojas jebkādai netīrības pakāpei.</li> <li>Trauki, galda piederumi, katli un pannas</li> </ul>	<ul style="list-style-type: none"> <li>Priekšmazgāšana (45 °C)</li> <li>Automātiska mazgāšana (55-65 °C)</li> <li>Skalošana</li> <li>Skalošana</li> <li>Skalošana (55-65 °C)</li> <li>Žāvēšana</li> </ul>	<ul style="list-style-type: none"> <li>Automātiska durvju atvēršana</li> <li>Atliktais sākums</li> </ul>
 (Higiēna 72 °C)	<ul style="list-style-type: none"> <li>Ļoti netīri</li> <li>Trauki, galda piederumi, katli un pannas</li> </ul>	<ul style="list-style-type: none"> <li>Priekšmazgāšana</li> <li>Mazgāšana (72 °C)</li> <li>Skalošana</li> <li>Skalošana (65-72 °C)</li> <li>Žāvēšana</li> </ul>	<ul style="list-style-type: none"> <li>Turbo ātrums+</li> <li>Papildu žāvēšana</li> <li>Automātiska durvju atvēršana</li> <li>Atliktais sākums</li> </ul>
<b>ECO</b> (EKO) <sup>1)</sup>	<ul style="list-style-type: none"> <li>Mēreni netīri</li> <li>Trauki, galda piederumi un pannas</li> </ul>	<ul style="list-style-type: none"> <li>Mazgāšana (45 °C)</li> <li>Skalošana</li> <li>Skalošana (42 °C)</li> <li>Žāvēšana</li> </ul>	<ul style="list-style-type: none"> <li>Turbo ātrums+</li> <li>Papildu žāvēšana</li> <li>Automātiska durvju atvēršana</li> <li>Atliktais sākums</li> </ul>
 (Saudzīgi)	<ul style="list-style-type: none"> <li>Nedaudz netīri</li> <li>Stikls</li> </ul>	<ul style="list-style-type: none"> <li>Priekšmazgāšana</li> <li>Mazgāšana (45 °C)</li> <li>Skalošana</li> <li>Skalošana (55-60 °C)</li> <li>Žāvēšana</li> </ul>	<ul style="list-style-type: none"> <li>Turbo ātrums+</li> <li>Papildu žāvēšana</li> <li>Automātiska durvju atvēršana</li> <li>Atliktais sākums</li> </ul>
 (90 min)	<ul style="list-style-type: none"> <li>Mēreni netīri</li> </ul>	<ul style="list-style-type: none"> <li>Mazgāšana (55 °C)</li> <li>Skalošana</li> <li>Skalošana (60-65 °C)</li> <li>Žāvēšana</li> </ul>	<ul style="list-style-type: none"> <li>Automātiska durvju atvēršana</li> <li>Atliktais sākums</li> <li>Turbo ātrums+</li> <li>Papildu žāvēšana</li> </ul>
 (58 min)	<ul style="list-style-type: none"> <li>Mēreni netīri</li> </ul>	<ul style="list-style-type: none"> <li>Mazgāšana (60 °C)</li> <li>Skalošana</li> <li>Skalošana (55 °C)</li> <li>Žāvēšana</li> </ul>	<ul style="list-style-type: none"> <li>Turbo ātrums+</li> <li>Papildu žāvēšana</li> <li>Automātiska durvju atvēršana</li> <li>Atliktais sākums</li> </ul>
 (Ātri)	<ul style="list-style-type: none"> <li>Nedaudz netīri</li> <li>Trauki un galda piederumi</li> </ul>	<ul style="list-style-type: none"> <li>Mazgāšana (45 °C)</li> <li>Skalošana</li> <li>Skalošana (45 °C)</li> </ul>	<ul style="list-style-type: none"> <li>Atliktais sākums</li> </ul>

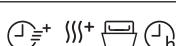
Programma	Netīrības pakāpe / Mazgājami priekšmeti	Programmas fāzes	Opcijas
 (Mērcēšana)	<ul style="list-style-type: none"> <li>Jebkādas pakāpes netīrība</li> <li>Trauki un galda piederumi</li> </ul>	<ul style="list-style-type: none"> <li>Priekšmazgāšana</li> </ul>	<ul style="list-style-type: none"> <li>Atliktais sākums</li> </ul>
 (Mašīnas kopšana)	<ul style="list-style-type: none"> <li>Bez priekšmetiem</li> </ul>	<ul style="list-style-type: none"> <li>Priekšmazgāšana</li> <li>Mazgāšana (60 °C)</li> <li>Skalošana</li> <li>Skalošana (70-72 °C)</li> <li>Žāvēšana</li> </ul>	<ul style="list-style-type: none"> <li>Atliktais sākums</li> </ul>

1) Šī programma nodrošina efektīvāko ūdens un enerģijas patēriņu mēreni netīriem traukiem un galda piederumiem. (Šī ir standarta programma pārbaudes iestādēm).

### Patēriņa vērtības

Programma	Žāvēšanas fāze	Pieejamās funkcijas	Programmas ilgums (min.)	Ūdens patēriņš (litri uz ciklu)	Enerģijas patēriņš (kWh uz ciklu)
AUTO	✓		89-174	10,3-16,9	0,930-1,470
	✓		195	13,9	1,650-1,720
ECO	✓		220	9,5	0,664
	✓		120	13,9	0,850-0,925
	✓		90	11,2	0,955-1,030
	✓		58	10,5	0,905
	-		30	10,3	0,560
	-		15	3,9	0,115
	✓		130	15,1	1,480-1,515

- Vērtības var mainīties atkarībā no ūdens spiediena un temperatūras, elektrotīkla parametru svārstībām, opcijām un trauku daudzuma.
- EKO programma ir piemērota vidēji netīru trauku tīrīšanai, un tā ir visefektīvākā programma attiecībā uz kopējo enerģijas un ūdens patēriņu. Šo programmu izmanto arī, lai novērtētu atbilstību ES ekodizaina tiesību aktiem.
- Mazgājot traukus mājsaimniecības trauku mazgāšanas mašīnā, ja mājsaimniecības trauku mazgāšanas mašīnu lieto saskaņā ar ražotāja norādījumiem, lietošanas fāzē parasti tiek patērēts mazāk enerģijas un ūdens, nekā mazgājot traukus ar rokām.
- Vērtības, kas norādītas citām programmām, kas nav eko programma, ir norādošas.

### Informācija pārbaudes iestādēm

Lai saņemtu nepieciešamo informāciju veikspējas testu veikšanai (piemēram, atbilstoši EN60436), nosūtiet e-pasta ziņojumu uz:

**info.dishwasher@meicloud.com**

Lūdzu, iekļaujiet pieprasījumā izstrādājuma numura kodu (PNC), kas norādīts uz datu plāksnītes.

## Tehniskā informācija (EN60436)

Piegādātāja nosaukums	IKEA of Sweden AB
Piegādātāja adrese	IKEA of Sweden AB, Tulpanvägen 8, 343 81 Älmhult, Zviedrija
Produkta veids	Trauku mazgāšanas mašīna
Uzstādīšanas veids	Būvējama apakšā
Izmēri (P x A x Dz)	60 x 82 x 58 cm
Nominālā kapacitāte <sup>a)</sup> (ps)	16 <sup>b)</sup>
Energoefektivitātes klase <sup>a)</sup>	B
EEI <sup>a)</sup>	37,9
Tīrīšanas veiktspējas rādītājs <sup>a)</sup>	1125
Žāvēšanas veiktspējas rādītājs <sup>a)</sup>	1065
Enerģijas patēriņš ciklā <sup>c)</sup>	0,664 kWh
Ūdens patēriņš ciklā <sup>d)</sup>	9,5 litri
Programmas ilgums <sup>a)</sup>	3:40 (h:min)
Akustiskā trokšņa emisija gaisā <sup>a)</sup>	42 dB(A)
Akustiskā trokšņa emisijas gaisā klase <sup>a)</sup>	B
Ierīce izslēgta	-
Gaidstāves režīms	0,49 W
Atliktais sākums	1,00 W

a) Eko programmai.

b) Maksimālais mazgājamo priekšmetu skaits ir 16. Skatiet papildītu grozu piemērus šīs īsās pamācības sākumā. Pareiza ievietošana veicinās enerģijas un ūdens taupīšanu. Trauki var nebūt tīri, ja ievietosiet tos nepareizi.

c) Enerģijas patēriņš kWh ciklā, pamatojoties uz Eko programmu, kas izmanto uzpildi ar aukstu ūdeni. Faktiskais enerģijas patēriņš būs atkarīgs no ierīces izmantošanas.

d) Ūdens patēriņš litros ciklā, pamatojoties uz Eko programmu. Faktiskais ūdens patēriņš būs atkarīgs no ierīces izmantošanas un ūdens cietības.

**i** Preces numurs un sērijas numurs ir norādīti uz datu plāksnes ierīces durvju iekšpusē pa labi.

Preces numurs

XXXXXXXX (8 ciparu kods)



Serial No.:XXXXXXXX

Sērijas numurs  
(8 ciparu kods)

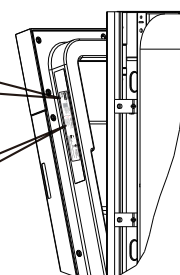

Attēls tikai atsaucei

**Saite uz ES EPREL datubāzi**

QR kods uz enerģijas etiķetes, kas piegādāta kopā ar ierīci, ietver tīmekļa saiti uz vietni šīs ierīces reģistrēšanai ES EPREL datubāzē. Glabājiet enerģijas etiķeti kopā ar lietotāja rokasgrāmatu un visiem pārējiem ar šo ierīci piegādātajiem dokumentiem turpmākai uzziņai.

Informāciju, kas saistīta ar izstrādājuma veiktspēju, var atrast ES EPREL datubāzē, izmantojot saiti <https://eprel.ec.europa.eu> un modeļa nosaukumu un izstrādājuma numuru, kas norādīts ierīces datu plāksnītē. Skatiet nodaļu "Izstrādājuma apraksts".

Papildinformāciju par enerģijas etiķeti skatiet [www.theenergylabel.eu](http://www.theenergylabel.eu).

**Problēmu novēršana**

Ja rodas problēma ar ierīci, skatiet nodaļu "Problēmu novēršana" Lietotāja rokasgrāmatas pilnajā versijā, kas pieejama [www.ikea.com](http://www.ikea.com).

## Опис виробу

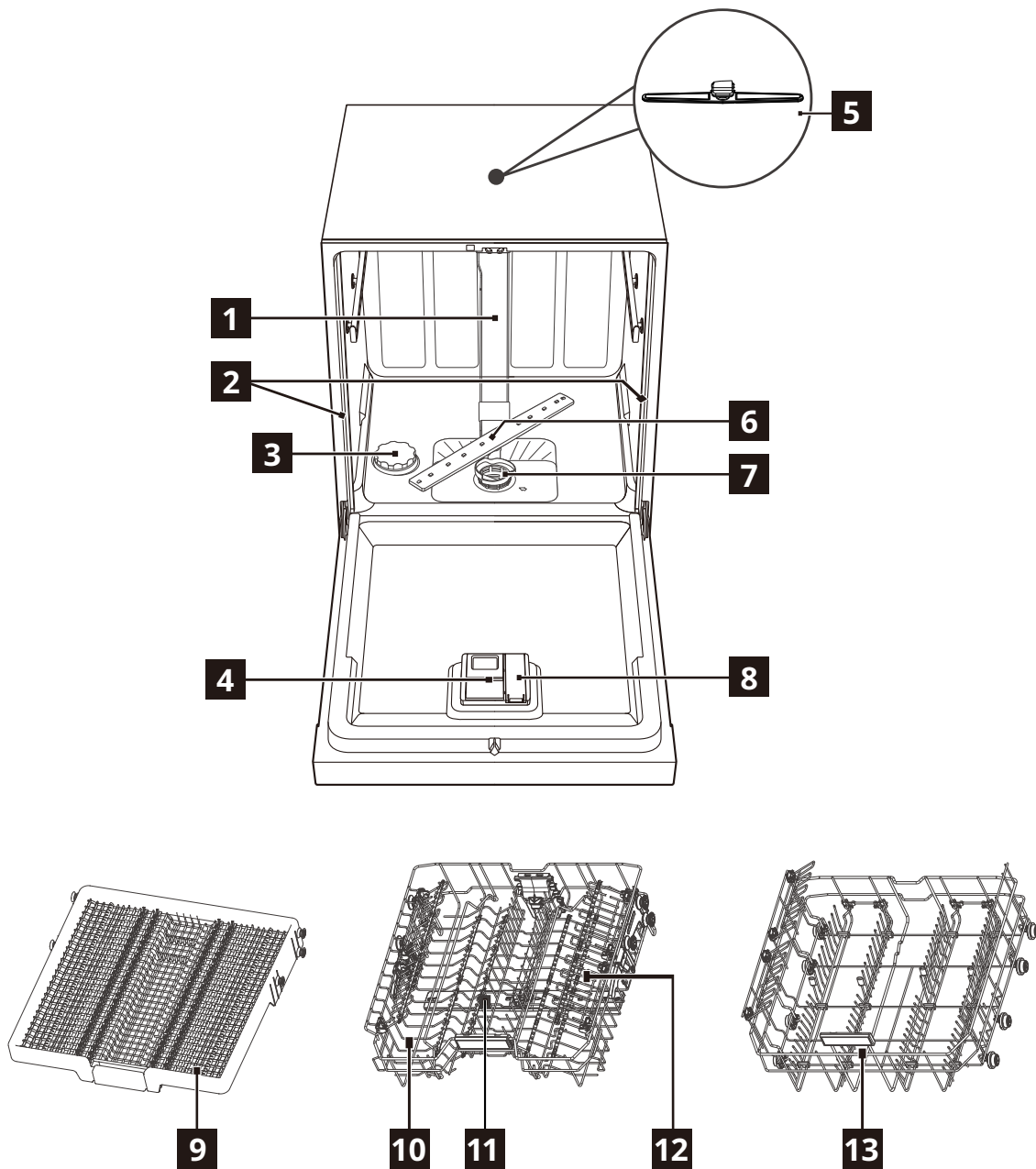

(Обов'язково замініть гумову заглушку на пластмасову  x2)

- |                                 |  |
|---------------------------------|--|
| <b>1</b> Внутрішня трубка       | <b>8</b> Дозатор ополіскувача          |
| <b>2</b> Гумова заглушка        | <b>9</b> Полічка для столових приборів |
| <b>3</b> Контейнер для солі     | <b>10</b> Верхній кошик                |
| <b>4</b> Дозатор миючого засобу | <b>11</b> Верхній розпилювач           |
| <b>5</b> Верхній розпилювач     | <b>12</b> Полічка для чашок            |
| <b>6</b> Нижній розпилювач      | <b>13</b> Нижній кошик                 |
| <b>7</b> Фільтр у зборі         |  |

**Перед першим використанням**

1. Переконайтесь, що встановлений рівень пом'якшення води узгоджується зі жорсткістю водопровідної води. В іншому випадку відрегулюйте рівень пом'якшення води.
  2. Засипте сіль у контейнер для солі.
  3. Залейте ополіскувач у дозатор ополіскувача.
  4. Відкрийте кран подачі водопровідної води.
  5. Запустіть будь-яку програму, щоб видалити сторонні речовини, які залишилися у процесі виробництва. Для цього не треба використовувати миючі засоби та завантажувати кошики.
- i** Після запуску програми може знадобитися близько 5 хвилин для заряджання смоли у пристрої для пом'якшення води. Може здаватися, що машина не працює. Програма миття запуститься лише після завершення цієї процедури. Ця процедура періодично повторюється.

**Контейнер для солі**

**⚠ УВАГА!** Використовуйте лише крупнозернисту сіль, призначену для посудомийних машин. Дрібно мелена сіль збільшує ризик корозії.

Сіль використовується для заряджання смоли в пристрої для пом'якшення води та забезпечує добрі результати миття при щоденному користуванні.

**Заповнення контейнера для солі**

**i** Сіль у контейнер слід додавати, лише коли засвітиться індикатор солі (S).

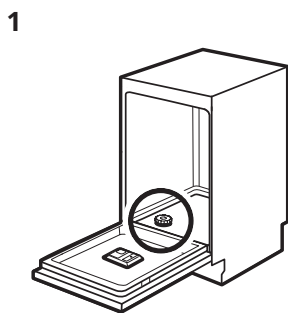

1 Знайдіть контейнер для солі внизу приладу.

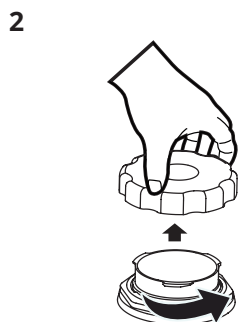

2 Зніміть кришку контейнера для солі.

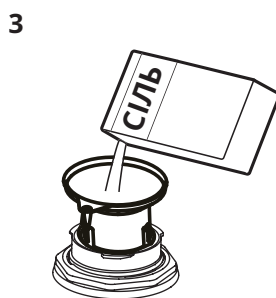

3 Встановіть лійку (якщо вона включена в комплект постачання) в горловину контейнера для солі та засипте 1,5 кг солі.



4 Засипати сіль у контейнер для солі слід до максимального рівня з водою.



5 Щільно закрутіть кришку контейнера для солі.

**⚠ УВАГА!** Під час наповнення з контейнера для солі можуть вилитися залишки води з сіллю. Після заповнення контейнера для солі негайно запустіть програму, щоб попередити утворення корозії.

**Заповнення дозатора ополіскувача**

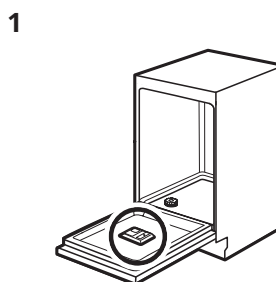

1 Знайдіть дозатор ополіскувача на внутрішній стороні дверцят.

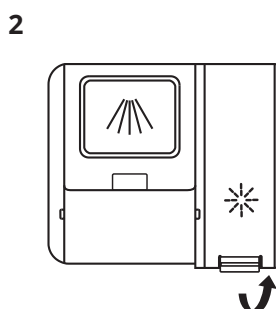

2 Зніміть кришку резервуара для ополіскувача, піднявши її за ручку.

3

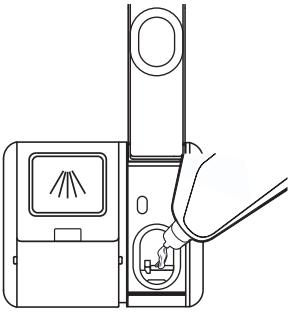

Залейте ополіскувач в контейнер для ополіскувача. Слідкуйте за тим, щоб не налити забагато засобу.

4

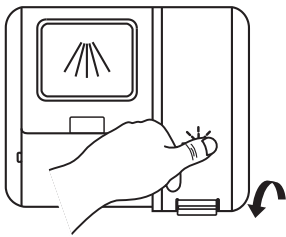

Закрийте кришку резервуара для ополіскувача, натиснувши на неї вниз.

## Панель керування

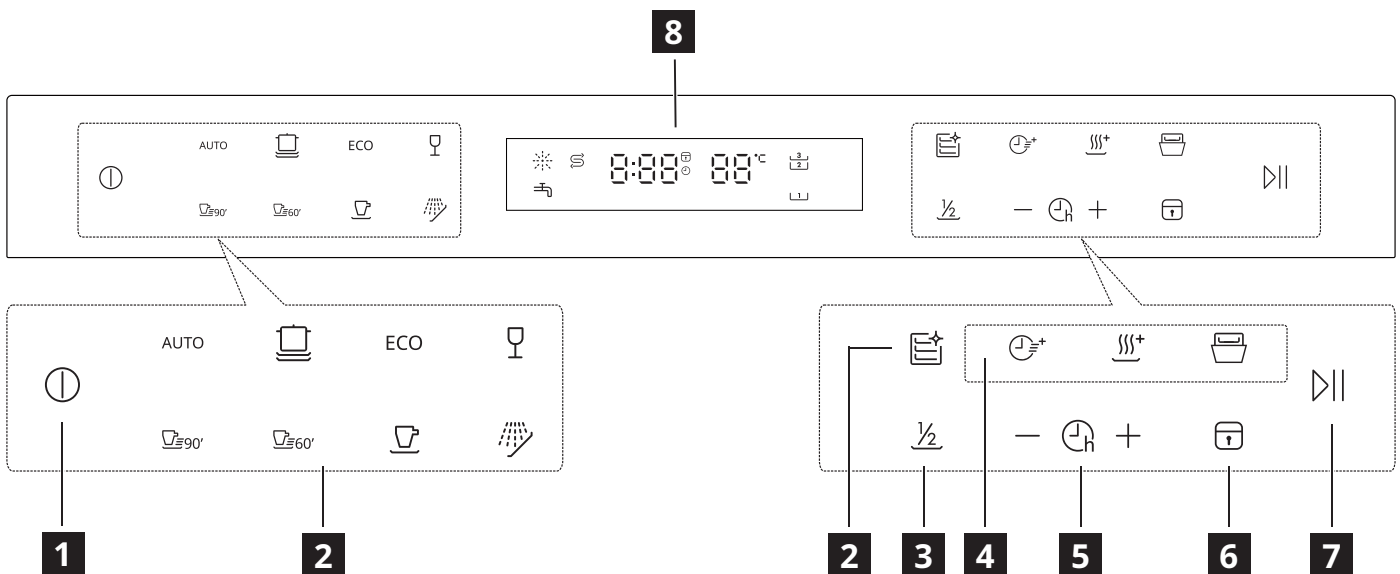

**1** Кнопка Увімк./Вимк.

**2** Кнопка програми

**3** Половинне завантаження

**4** Кнопки функцій (Турбо-швидкість + / Додаткове сушіння / Автоматичне відчинення дверцят)

**5** Кнопка «Затримка початку роботи +/-»





**6** Кнопка захисту від дітей

**7** Кнопка пуск/пауза

**8** Світлодіодний дисплей



Індикатори	Опис
	Індикатор ополіскувача. Він завжди увімкнений, коли дозатор ополіскувача потребує поповнення.
	Індикатор солі. Він завжди увімкнений коли контейнер для солі потребує поповнення.



Індикатори	Опис
	Індикатор увімкнення захисту від дітей. Він вмикається, коли увімкнений захист від дітей.
	Індикатор верхнього кошику. Якщо вибрати цей параметр, митиметься лише посуд у верхньому кошику. Система розпилення нижнього кошика не працюватиме.
	Індикатор водопровідного крана. Якщо він увімкнений, це означає, що водопровідний кран не відкрито.
	Індикатор нижнього кошика. Якщо вибрати цей параметр, митиметься лише посуд у нижньому кошику. Система розпилення верхнього кошика не працюватиме.

## Таблиця програм

Програма	Ступінь забруднення / Тип завантаження	Фази програми	Додаткові опції
<b>AUTO</b> (Авто)	<ul style="list-style-type: none"> <li>Програма адаптується до будь-якого ступеня забруднення.</li> <li>Посуд, столові прибори, каструлі та сковорідки</li> </ul>	<ul style="list-style-type: none"> <li>Попереднє миття (45 °C)</li> <li>Автоматичне миття (55-65 °C)</li> <li>Ополіскування</li> <li>Ополіскування</li> <li>Ополіскування (55-65 °C)</li> <li>Сушіння</li> </ul>	<ul style="list-style-type: none"> <li>Автоматичне відчинення дверцят</li> <li>Відкладений запуск</li> </ul>
 (Гігієнічна обробка 72 °C)	<ul style="list-style-type: none"> <li>Стийкі забруднення</li> <li>Посуд, столові прибори, каструлі та сковорідки</li> </ul>	<ul style="list-style-type: none"> <li>Попереднє миття</li> <li>Миття (72 °C)</li> <li>Ополіскування</li> <li>Ополіскування (65-72 °C)</li> <li>Сушіння</li> </ul>	<ul style="list-style-type: none"> <li>Турбо-швидкість +</li> <li>Додаткове сушіння</li> <li>Автоматичне відчинення дверцят</li> <li>Відкладений запуск</li> </ul>
<b>ECO</b> (ECO) <sup>1)</sup>	<ul style="list-style-type: none"> <li>Звичайні забруднення</li> <li>Посуд, столові прилади та каструлі</li> </ul>	<ul style="list-style-type: none"> <li>Миття (45 °C)</li> <li>Ополіскування</li> <li>Ополіскування (42 °C)</li> <li>Сушіння</li> </ul>	<ul style="list-style-type: none"> <li>Турбо-швидкість +</li> <li>Додаткове сушіння</li> <li>Автоматичне відчинення дверцят</li> <li>Відкладений запуск</li> </ul>
 (Делікатна)	<ul style="list-style-type: none"> <li>Незначні забруднення</li> <li>Скло</li> </ul>	<ul style="list-style-type: none"> <li>Попереднє миття</li> <li>Миття (45 °C)</li> <li>Ополіскування</li> <li>Ополіскування (55-60 °C)</li> <li>Сушіння</li> </ul>	<ul style="list-style-type: none"> <li>Турбо-швидкість +</li> <li>Додаткове сушіння</li> <li>Автоматичне відчинення дверцят</li> <li>Відкладений запуск</li> </ul>
 (90 хв)	<ul style="list-style-type: none"> <li>Звичайні забруднення</li> </ul>	<ul style="list-style-type: none"> <li>Миття (55 °C)</li> <li>Ополіскування</li> <li>Ополіскування (60-65 °C)</li> <li>Сушіння</li> </ul>	<ul style="list-style-type: none"> <li>Автоматичне відчинення дверцят</li> <li>Відкладений запуск</li> <li>Турбо-швидкість +</li> <li>Додаткове сушіння</li> </ul>
 (58 хв)	<ul style="list-style-type: none"> <li>Звичайні забруднення</li> </ul>	<ul style="list-style-type: none"> <li>Миття (60 °C)</li> <li>Ополіскування</li> <li>Ополіскування (55 °C)</li> <li>Сушіння</li> </ul>	<ul style="list-style-type: none"> <li>Турбо-швидкість +</li> <li>Додаткове сушіння</li> <li>Автоматичне відчинення дверцят</li> <li>Відкладений запуск</li> </ul>

Програма	Ступінь забруднення / Тип завантаження	Фази програми	Додаткові опції
 (Швидка)	<ul style="list-style-type: none"> <li>Незначні забруднення</li> <li>Посуд та столові прибори</li> </ul>	<ul style="list-style-type: none"> <li>Миття (45 °C)</li> <li>Ополіскування</li> <li>Ополіскування (45 °C)</li> </ul>	<ul style="list-style-type: none"> <li>Відкладений запуск</li> </ul>
 (Замочування)	<ul style="list-style-type: none"> <li>Усі ступені забруднення</li> <li>Посуд та столові прибори</li> </ul>	<ul style="list-style-type: none"> <li>Попереднє миття</li> </ul>	<ul style="list-style-type: none"> <li>Відкладений запуск</li> </ul>
 (Догляд за машиною)	<ul style="list-style-type: none"> <li>Без завантаження</li> </ul>	<ul style="list-style-type: none"> <li>Попереднє миття</li> <li>Миття (60 °C)</li> <li>Ополіскування</li> <li>Ополіскування (70-72 °C)</li> <li>Сушіння</li> </ul>	<ul style="list-style-type: none"> <li>Відкладений запуск</li> </ul>

1) Ця програма забезпечує найефективніше споживання води та енергії для миття посуду та столових приборів зі звичайними забрудненнями. (Це стандартна програма для контрольно-іспитових центрів.)

#### Показники споживання

Програма	Етап сушіння	Доступні функції	Тривалість програми (хв)	Споживання води (л/цикл)	Споживання електроенергії (кВт-г/цикл)
AUTO	✓		89-174	10,3-16,9	0,930-1,470
	✓		195	13,9	1,650-1,720
ECO	✓		220	9,5	0,664
	✓		120	13,9	0,850-0,925
 90'	✓		90	11,2	0,955-1,030
 60'	✓		58	10,5	0,905
	-		30	10,3	0,560
	-		15	3,9	0,115
	✓		130	15,1	1,480-1,515

- На ці показники впливають тиск та температура води, коливання напруги в електромережі, вибрані додаткові опції, а також характеристики та кількість посуду.
- Програма ECO підходить для очищення середньо забрудненого столового посуду та є найефективнішою програмою з точки зору сумарного споживання електроенергії та води. Ця програма також використовується для оцінки відповідності законодавству ЄС щодо екологічного дизайну.
- Миття посуду в побутовій посудомийній машині зазвичай споживає менше енергії та води, ніж ручне миття посуду, якщо побутова посудомийна машина використовується відповідно до інструкцій виробника.
- Значення, наведені для програм, відмінних від програми ЕКО, є лише орієнтовними.

**Інформація для контрольно-іспитових центрів**

Щоб отримати необхідну інформацію щодо проведення експлуатаційних випробовувань (наприклад, згідно норми EN60436), направляйте запит електронною поштою на адресу:

**info.dishwasher@meicloud.com**

У запиті обов'язково вкажіть цифровий код виробу (PNC), який можна знайти на табличці технічних даних.

**Технічна інформація (EN60436)**

Назва постачальника	IKEA of Sweden AB
Адреса постачальника	IKEA of Sweden AB, Tulpanvägen 8, 343 81 Älmhult, Sweden
Тип виробу	Посудомийна машина
Тип встановлення	Під стільницю
Габарити (Ш x В x Г)	60 x 82 x 58 см
Місткість <sup>a)</sup> (комплектів посуду)	16 <sup>b)</sup>
Клас енергоефективності <sup>a)</sup>	B
Індекс енергоефективності <sup>a)</sup>	37,9
Показник ефективності миття <sup>a)</sup>	1,125
Показник ефективності сушіння <sup>a)</sup>	1,065
Споживання енергії на цикл <sup>b)</sup>	0,664 кВт-год
Споживання води на цикл <sup>c)</sup>	9,5 літрів
Тривалість програми <sup>a)</sup>	3:40 (год:хв)
Випромінювання шуму <sup>a)</sup>	42 dB (A)
Клас випромінювання шуму <sup>a)</sup>	B
Неробочий режим	Н/Д
Режим очікування	0,49 Вт
Відкладений запуск	1,00 Вт

a) Для програми ЕКО.

b) Максимальна кількість місць для миття посуду становить 16. Див. приклади завантаження кошиків на початку цього посібника користувача. Правильне завантаження сприятиме економії електроенергії та води. При неправильному завантаженні посуд може не очищатися.

c) Споживання енергії в кВт на цикл за умови застосування програми ЕКО та холодної води. Фактичне споживання енергії залежить від того, як використовується прилад.

d) Споживання води в літрах на цикл за умови застосування програми ЕКО та холодної води. Фактичне споживання води залежить від того, як використовується прилад, та від жорсткості води.

- i** Артикул і серійний номер вказані на паспортній табличці на внутрішній правій стороні дверцят приладу.

Номер артикула  
XXXXXX (8-значний код)



Serial No.:XXXXXXX

Серійний номер  
(8-значний код)



Рисунок лише для довідки

### Посилання на базу даних EU EPREL

QR-код на етикетці енергоефективності, що постачається разом із приладом, надає веб-посилання на реєстрацію цього приладу в базі даних EU EPREL. Зберігайте етикетку енергоефективності для довідки разом із посібником користувача та всіма іншими документами, що постачаються з цим приладом.

Інформацію про характеристики продукту можна знайти в базі даних EU EPREL за посиланням <https://eprel.ec.europa.eu>, а також за назвою моделі та номером продукту, які можна знайти на паспортній табличці приладу. Див. розділ «Опис продукту».

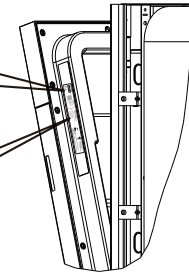
Для отримання більш детальної інформації про етикетку енергоефективності відвідайте веб-сайт [www.theenergylabel.eu](http://www.theenergylabel.eu).

### Пошук та усунення несправностей

Якщо у вас виникне проблема з вашим приладом, перегляньте розділ «Усунення несправностей» у повній версії посібника користувача, доступній на веб-сайті: [www.ikea.com](http://www.ikea.com).

## Toote kirjeldus

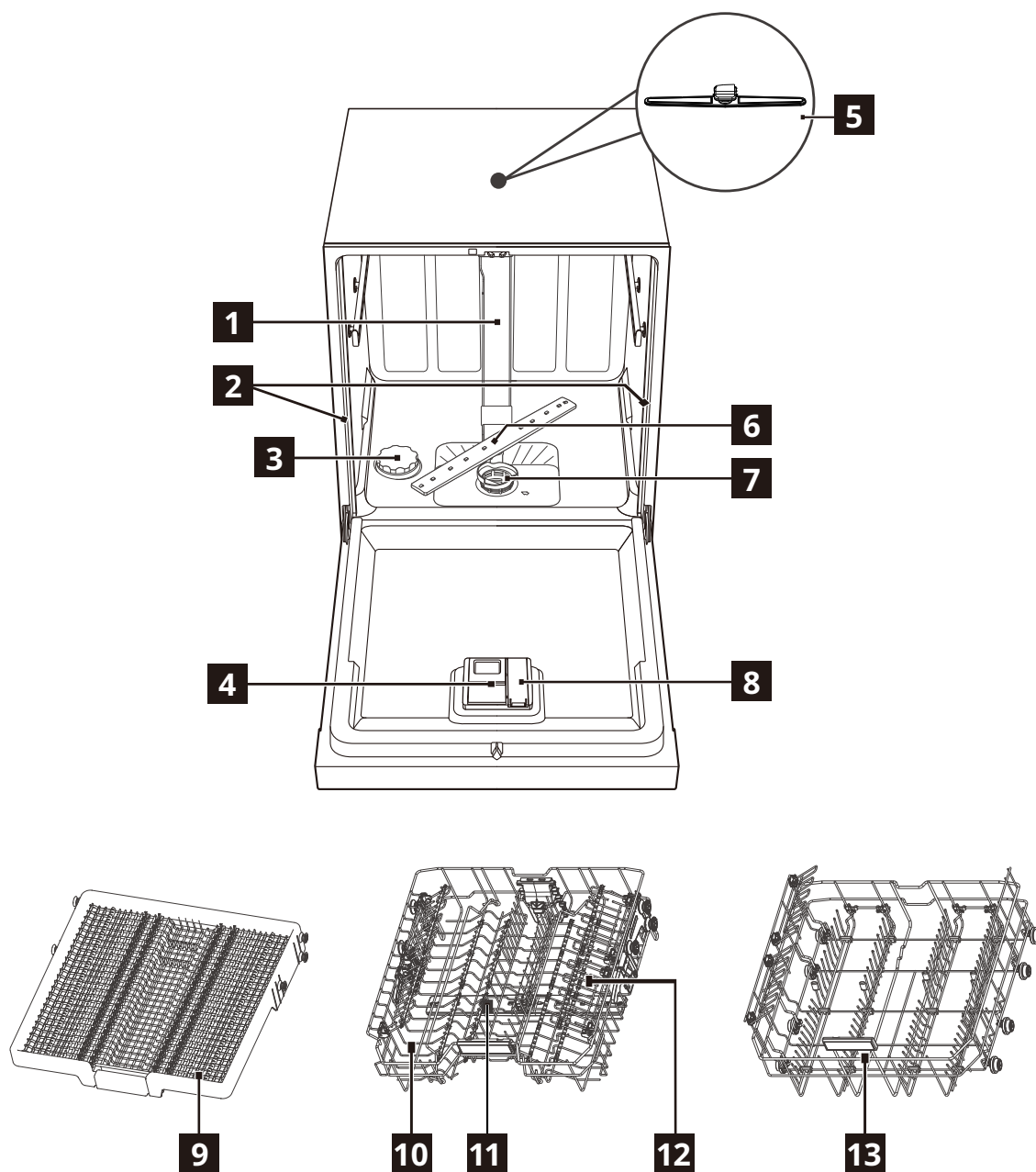

(Asendage kummikork kindlasti plastkorgiga  x2)

- |                               |                                |
|-------------------------------|--------------------------------|
| <b>1</b> Sisemine toru        | <b>8</b> Loputusvahendi jaotur |
| <b>2</b> Kummikork            | <b>9</b> Söögiriistade rest    |
| <b>3</b> Soolakonteiner       | <b>10</b> Ülemine nõuderest    |
| <b>4</b> Pesuvahendi jaotur   | <b>11</b> Ülemine pihustusvars |
| <b>5</b> Ülemine pihustusvars | <b>12</b> Tasside rest         |
| <b>6</b> Alumine pihustusvars | <b>13</b> Alumine korv         |
| <b>7</b> Filtrikomplekt       |                                |

## Enne esimest kasutamist

1. **Veenduge, et veepehmeni tase vastab vee karedusele. Vastasel juhul muutke veepehmeni taset.**
2. Täitke soolakonteiner.
3. Täitke loputusvahendi jaotur.
4. Avage veekraan.
5. Käivitage pesuprogramm, et eemaldada masinasse jäänud töötlemisjääd. Ärge kasutage pesuvahendit ja kasutage masinat tühjana.

- i** Pärast programmi käivitamist võib veepehmeni aktiveerimine võtta kuni viis minutit. Selle aja jooksul tundub, et kodumasin ei tööta. Pesuetapp käivitub alles pärast selle protseduuri lõppu. Protседuuri korratakse aeg-ajalt.

### Soolakonteiner

- ⚠ ETTEVAATUST!** Kasutage ainult nõudepesumasinate jaoks ettenähtud soola. Peensool suurendab roostetamist.

Soola kasutatakse veepehmenis sisalduva vaigu aktiveerimiseks, mis tagab igapäevaselt hea pesutulemuse.

### Soolakonteineri täitmine

- i** Lisage soola ainult soola näidiku (S) sisse lülitumisel.

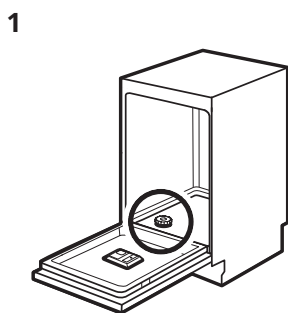

Leidke masina põhjal asuv soolakonteiner.

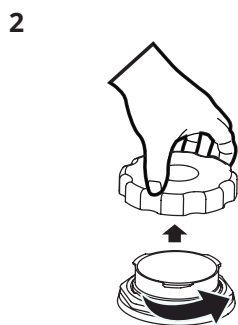

Eemaldage soolakonteineri kork.

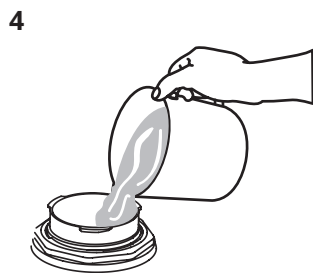
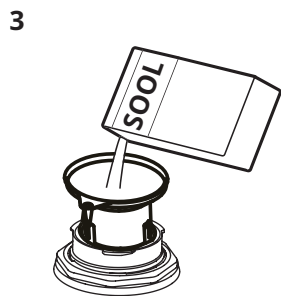

Asetage lehter (olemasolu korral) soolakonteineri suudmele ja valage konteinerisse 1,5 kg nõudepesumasina soola.



Sulgege soolakonteineri kork tugevalt.

Täitke soolakonteiner suurima tasemeni veega.

- ⚠ ETTEVAATUST!** Täitmisel võib sool ja vesi soolakonteinerist välja voolata. Pärast soolakonteineri täitmist tuleb rooste ennetamiseks kohe käivitada ka pesuprogramm.

### Loputusvahendi jaoturi täitmine

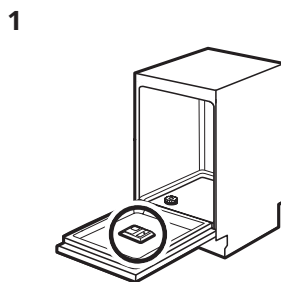

Leidke ukse siseküljel asuv loputusvahendi jaotur.

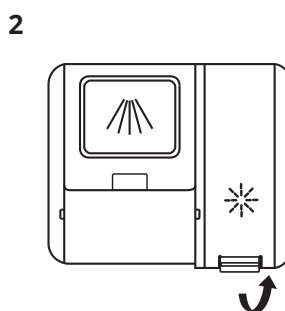

Eemaldage loputusvahendi paagi kork tõstes käepidet.

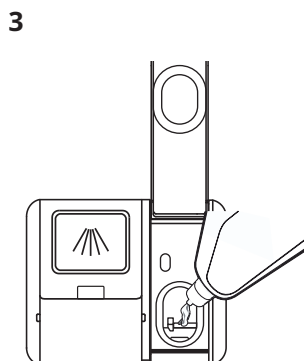

Täitke loputusvahendi paak loputusvahendiga. Olge ettevaatlik ja vältige ületäitmist.

4

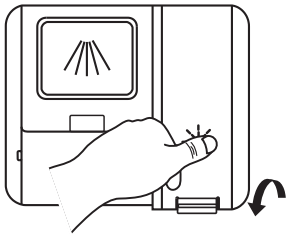

Sulgege loputusvahendi paagi kork vajutades seda allapoole.

## Juhtpaneel

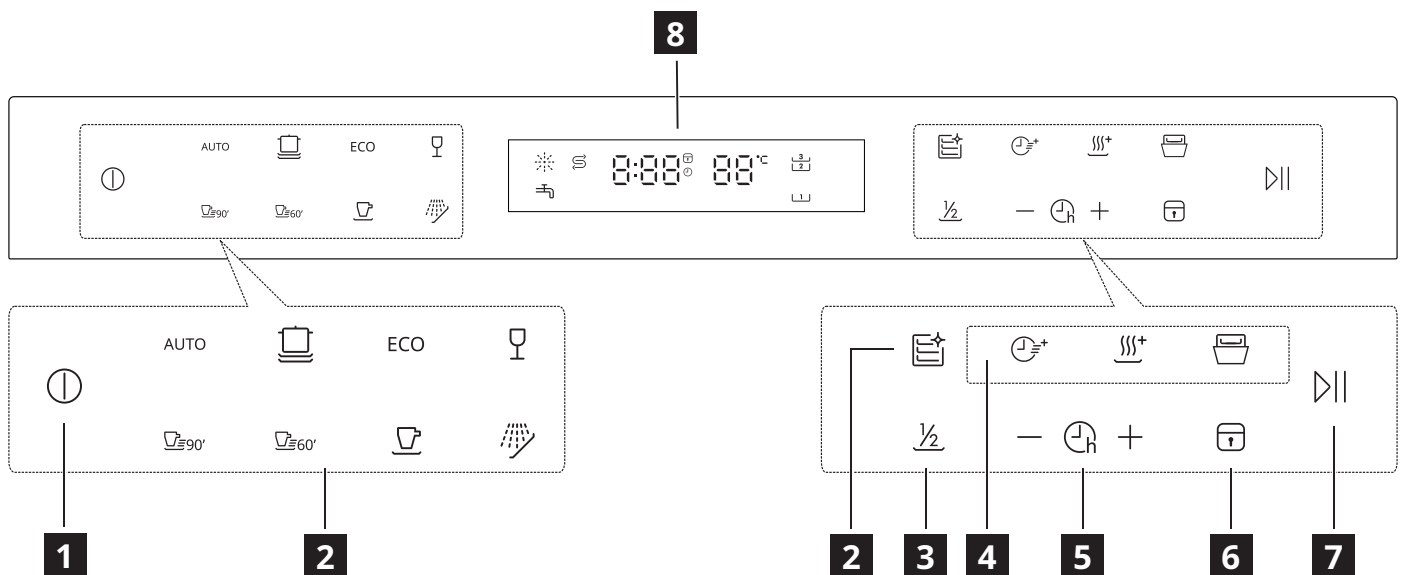

**1** Sisse/välja nupp

**2** Programmi nupp

**3** Poolenisti täidetud

**4** Funktsiooninupud (Turbokiirus + / Lisakuivatus / Automaatne ukse avamine)

**5** Viitkävitususe +/- nupp







**6** Lapseluku nupp

**7** Käivituse/peatamise nupp

**8** LED-ekraan

Märgukuvad	Kirjeldus
	Loputusvahendi näidik. See põleb alati, kui loputusvahendi jaotur on vaja uuesti täita.
	Soola näidik. See on alati sisse lülitatud, kuni soolamahutit on vaja uuesti täita.
	Lapseluku näidik. See on sees, kui lapseluku funktsioon on aktiveeritud.
	Ülemise resti näidik. Valiku korral pestakse ainult ülemisel restil olevad nõud. Alumise resti pihustussüsteem ei tööta.
	Veekraani näidik. Kui see põleb, ei ole veekraan lahti keeratud.
	Alumise resti näidik. Valiku korral pestakse ainult alumisel restil olevad nõud. Ülemise resti pihustussüsteem ei tööta.

































## Programmide tabel

Programm	Määrumisaste / pesu tüüp	Programmi etapid	Valikud
<b>AUTO</b> (Automaatne)	<ul style="list-style-type: none"> <li>• Programm kohandub kõikidele määrumisastmetele.</li> <li>• Küpsetusnõud, söögiriistad, potid ja pannid</li> </ul>	<ul style="list-style-type: none"> <li>• Eelpesu (45 °C)</li> <li>• Automaatpesu (55–65 °C)</li> <li>• Loputus</li> <li>• Loputus (55–65 °C)</li> <li>• Kuivatamine</li> </ul>	<ul style="list-style-type: none"> <li>• Automaatne ukse avamine</li> <li>• Viivitatud käivitamine</li> </ul>
 (Hügieen 72 °C)	<ul style="list-style-type: none"> <li>• Tugevalt määratud</li> <li>• Küpsetusnõud, söögiriistad, potid ja pannid</li> </ul>	<ul style="list-style-type: none"> <li>• Eelpesu</li> <li>• Pesu (72 °C)</li> <li>• Loputus</li> <li>• Loputus (65–72 °C)</li> <li>• Kuivatamine</li> </ul>	<ul style="list-style-type: none"> <li>• Turbokiirus +</li> <li>• Lisakuivatus</li> <li>• Automaatne ukse avamine</li> <li>• Viivitatud käivitamine</li> </ul>
<b>ECO</b> (ÖKO) <sup>1)</sup>	<ul style="list-style-type: none"> <li>• Tavaliselt määratud</li> <li>• Nõud, söögiriistad ja pannid</li> </ul>	<ul style="list-style-type: none"> <li>• Pesu (45 °C)</li> <li>• Loputus</li> <li>• Loputus (42 °C)</li> <li>• Kuivatamine</li> </ul>	<ul style="list-style-type: none"> <li>• Turbokiirus +</li> <li>• Lisakuivatus</li> <li>• Automaatne ukse avamine</li> <li>• Viivitatud käivitamine</li> </ul>
 (Õrn)	<ul style="list-style-type: none"> <li>• Kergelt määratud</li> <li>• Klaas</li> </ul>	<ul style="list-style-type: none"> <li>• Eelpesu</li> <li>• Pesu (45 °C)</li> <li>• Loputus</li> <li>• Loputus (55–60 °C)</li> <li>• Kuivatamine</li> </ul>	<ul style="list-style-type: none"> <li>• Turbokiirus +</li> <li>• Lisakuivatus</li> <li>• Automaatne ukse avamine</li> <li>• Viivitatud käivitamine</li> </ul>
 (90 min)	<ul style="list-style-type: none"> <li>• Tavaliselt määratud</li> </ul>	<ul style="list-style-type: none"> <li>• Pesu (55 °C)</li> <li>• Loputus</li> <li>• Loputus (60–65 °C)</li> <li>• Kuivatamine</li> </ul>	<ul style="list-style-type: none"> <li>• Automaatne ukse avamine</li> <li>• Viivitatud käivitamine</li> <li>• Turbokiirus +</li> <li>• Lisakuivatus</li> </ul>
 (58 min)	<ul style="list-style-type: none"> <li>• Tavaliselt määratud</li> </ul>	<ul style="list-style-type: none"> <li>• Pesu (60 °C)</li> <li>• Loputus</li> <li>• Loputus (55 °C)</li> <li>• Kuivatamine</li> </ul>	<ul style="list-style-type: none"> <li>• Turbokiirus +</li> <li>• Lisakuivatus</li> <li>• Automaatne ukse avamine</li> <li>• Viivitatud käivitamine</li> </ul>
 (Kiirpesu)	<ul style="list-style-type: none"> <li>• Kergelt määratud</li> <li>• Küpsetusnõud ja söögiriistad</li> </ul>	<ul style="list-style-type: none"> <li>• Pesu (45 °C)</li> <li>• Loputus</li> <li>• Loputus (45 °C)</li> </ul>	<ul style="list-style-type: none"> <li>• Viivitatud käivitamine</li> </ul>
 (Leotamine)	<ul style="list-style-type: none"> <li>• Erineva määrumisastmega</li> <li>• Küpsetusnõud ja söögiriistad</li> </ul>	<ul style="list-style-type: none"> <li>• Eelpesu</li> </ul>	<ul style="list-style-type: none"> <li>• Viivitatud käivitamine</li> </ul>
 (Masina hooldus)	<ul style="list-style-type: none"> <li>• Pesu pole</li> </ul>	<ul style="list-style-type: none"> <li>• Eelpesu</li> <li>• Pesu (60 °C)</li> <li>• Loputus</li> <li>• Koputus (70–72 °C)</li> <li>• Kuivatamine</li> </ul>	<ul style="list-style-type: none"> <li>• Viivitatud käivitamine</li> </ul>

1) Selle programmiga saavutate kõige tõhusama vee- ja energiakulu tavapäraselt määratud sööginõude ja söögiriistade jaoks. (See on katseasutuste standardprogramm).



## Kulu andmed

Programm	Kuivatus	Saadaolevad funktsioonid	Programmi kestus (min)	Veekulu (liitrit/tsükkel)	Energiakulu (kWh/tsükkel)
AUTO	✓	 	89–174	10,3–16,9	0,930–1,470
	✓	 +   	195	13,9	1,650–1,720
ECO	✓	 +   	220	9,5	0,664
	✓	 +   	120	13,9	0,850–0,925
 =90'	✓	 +   	90	11,2	0,955–1,030
 =60'	✓	 +   	58	10,5	0,905
	-		30	10,3	0,560
	-		15	3,9	0,115
	✓		130	15,1	1,480–1,515

- Väärtuseid võib muuta vee rõhk ja temperatuur, veevarustuse kõikumine, valikud ning nõude kogus.
- ÖKO programm sobib tavamäärumisega lauanõude pesemiseks ja see on kõige tõhusam programm energia- ja veetarbimist arvestades. Selle programmi andmete järgi on hinnatud vastavust EL-i ökodisaini nõuetele.
- Lauanõude pesemisel nõudepesumasina kasutatakse tavaliselt vähem energiat ja vett, kui käsipesul, tingimusel, et nõudepesumasinat kasutatakse tootja juhiste kohaselt.
- Muude programmide jaoks peale ökoprogrammi antud väärtused on vaid soovituslikud.

**Teave katsetusasutustele**

Jõudlustestide jaoks vajaliku teabe saamiseks (nt EN60436 järgi) saatke e-kiri aadressil:

**info.dishwasher@meicloud.com**

Lisage taotlusele tootekood (PNC), mille leiate andmesildilt.

**Tehniline teave (EN60436)**

Tarnija nimi	IKEA of Sweden AB
Tarnija aadress	IKEA of Sweden AB, Tulpanvägen 8, 343 81 Älmhult, Rootsi
Tooteliik	Nõudepesumasin
Paigaldusviis	Ehitamisalus
Mõõtmed (L x K x P)	60 x 82 x 58 cm
Nimimahutavus <sup>a)</sup> (ps)	16 <sup>b)</sup>
Energiaklass <sup>a)</sup>	B
EEI <sup>a)</sup>	37,9
Puhastustõhususe indeks <sup>a)</sup>	1,125

Kuivatustõhususe indeks <sup>a)</sup>	1,065
Energiakulu tsükli kohta <sup>c)</sup>	0,664 kWh
Veekulu tsükli kohta <sup>d)</sup>	9,5 liitrit
Programmi kestus <sup>a)</sup>	3.40 (h.min)
Õhus leviva müra tase <sup>a)</sup>	42 dB (A)
Õhus leviva müra taseme klass <sup>a)</sup>	B
Väljalülitatud olek	Pole saadaval
Ooterežiim	0,49 W
Viivitatud käivitamine	1,00 W

a) Ökorežiimi jaoks.

b) Maksimaalne pestavate sööginõude arv on 16. Vaadake nõuderestide laadimise näiteid selle kiirjuhendi alguses. Nõuetekohane laadimine aitab säästa energia- ja veekulu. Nõud ei pruugi vale laadimise korral puhtaks saada.

c) Energiakulu kWh tsükli kohta, ökorežiimis ja külma vett kasutades. Seadme tegelik energiatarbimine oleneb selle kasutusviisist.

d) Veekulu liitrites tsükli kohta, ökorežiimis. Tegelik veekulu sõltub kodumasina kasutamise viisist ja vee karedustest.

**i** Toote- ja seerianumber on kirjas andmesildil, mis on seadme ukse sisemisel paremal küljel.

Artiklinumber

XXXXXXXX (8-kohaline kood)



Serial No.:XXXXXXXX

Seerianumber

(8-kohaline kood)

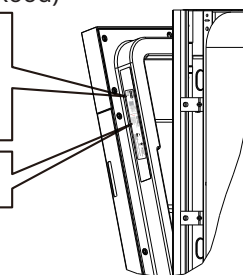

Pilt on illustratiivne

### Viide EL-i EPREL-i andmebaasile

Seadme energiamärgisel olev QR-kood annab veebilinki selle seadme registreerimiseks EL-i EPREL-i andmebaasis. Hoidke alles energiamärgis koos kasutusjuhendi ja kõigi muude seadmega kaasas olevate dokumentidega.

Toote toimivuse teavet ja mudeli nimetust ning tootenumbrit, mille leiata seadme andmesildilt, on võimalik leida EL-i EPREL-i andmebaasist, kasutades linki <https://eprel.ec.europa.eu>. Vaadake peatükki „Toote kirjeldus“. Täpsemat teavet energiamärgise kohta leiata veebisaidilt [www.theenergylabel.eu](http://www.theenergylabel.eu).

### Tõrkeotsing

Kui teil tekib seadmega probleeme, vaadake kasutusjuhendi täisversioonist peatükki „Tõrkeotsing“, mis on saadaval aadressil [www.ikea.com](http://www.ikea.com).

Opis proizvoda

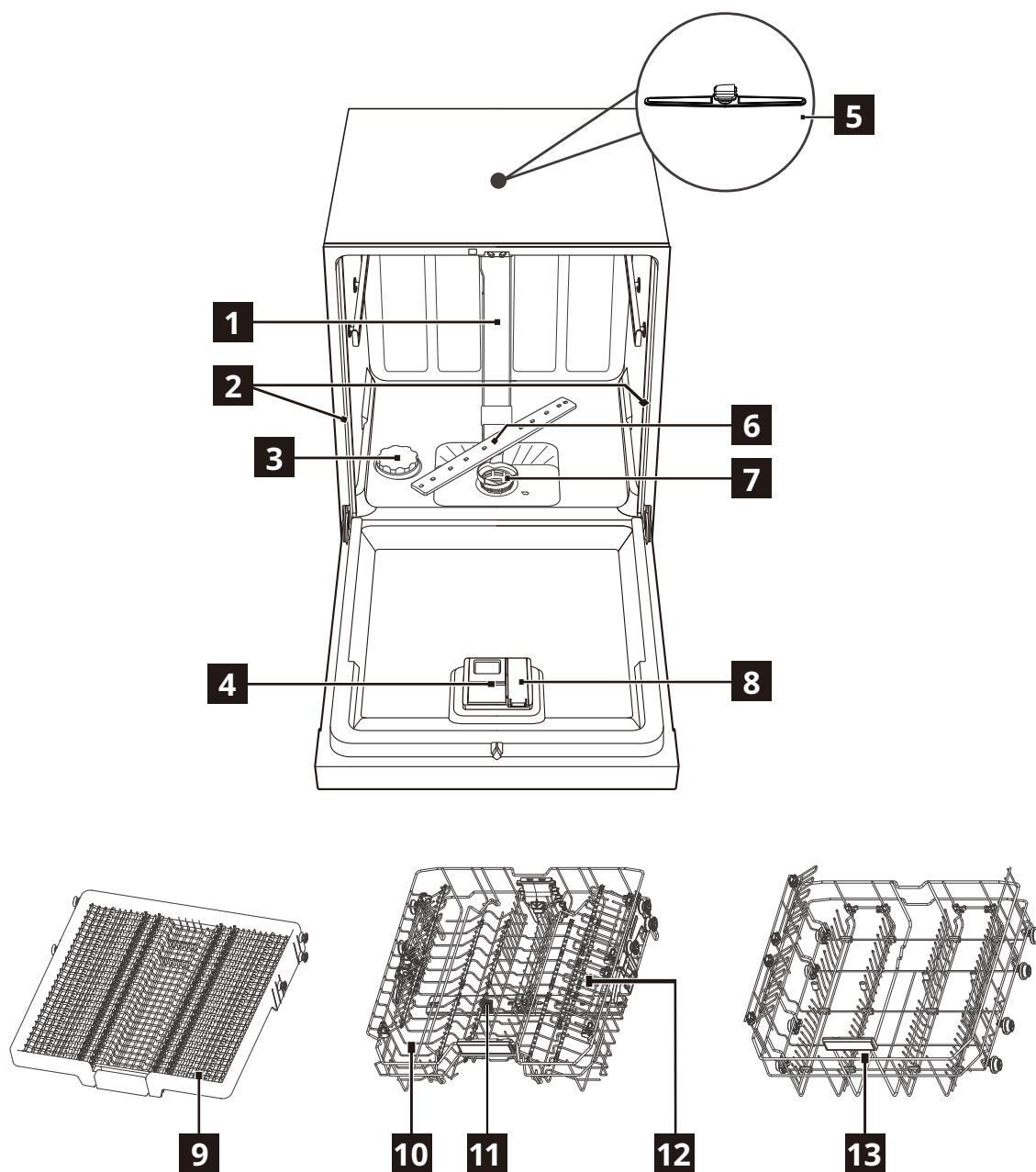

(Obavezno zamijenite gumenu kapicu plastičnom  x2)

- |                                    |  |
|------------------------------------|--|
| <b>1</b> Unutarnja cijev           | <b>8</b> Dozator sredstva za ispiranje |
| <b>2</b> Gumena kapica             | <b>9</b> Stalak za pribor za jelo      |
| <b>3</b> Spremnik za sol           | <b>10</b> Gornja košara                |
| <b>4</b> Dozator deterdženta       | <b>11</b> Gornja ručica za prskanje    |
| <b>5</b> Gornja ručica za prskanje | <b>12</b> Stalak za šalice             |
| <b>6</b> Donja ručica za prskanje  | <b>13</b> Donja košara                 |
| <b>7</b> Sklop filtra              |  |

## Prije prve uporabe

1. Provjerite slaže li se trenutna razina omekšivača vode s tvrdoćom dovoda vode. Ako ne, podesite razinu omekšivača vode.
2. Napunite spremnik soli.
3. Napunite spremnik sredstva za ispiranje.
4. Otvorite slavinu za vodu.
5. Pokrenite program za uklanjanje ostataka obrade koji još uvijek mogu biti unutar uređaja. Ne koristite deterdžent i ne punite košare.

- i** Nakon pokretanja programa, može trebati i do 5 minuta da uređaj ponovno napuni smolu u omekšivaču vode. Čini se da uređaj ne radi. Faza pranja započinje tek nakon završetka ovog postupka. Postupak se povremeno ponavlja.

### Spremnik za sol

- ⚠ OPREZ!** Koristite grubu sol namijenjenu samo perilicama posuđa. Fina sol povećava rizik od korozije.

Sol se koristi za ponovno punjenje smole u omekšivaču vode i za postizanje dobrih rezultata pranja u svakodnevnoj upotrebi.

### Punjenje spremnika soli

- i** Sol sipajte samo kada se uključi indikator soli (S).

1

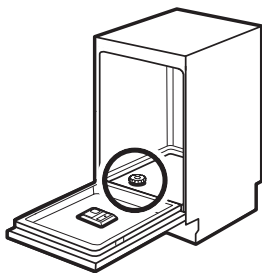

Pronađite spremnik za sol na dnu.

2

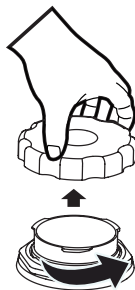

Uklonite poklopac spremnika za sol.

3

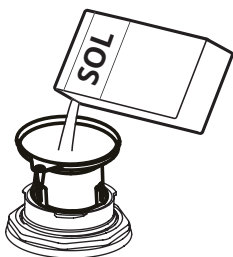

Postavite lijevak (ako je isporučen) preko otvora spremnika za sol, zatim stavite 1,5 kg soli za perilicu posuđa u spremnik.

4



Napunite spremnik za vodom do maksimalne razine.

5



Čvrsto zatvorite čep spremnika za sol.

- ⚠ OPREZ!** Voda i sol mogu izaći iz spremnika soli kada ga napunite. Nakon što napunite spremnik soli, odmah pokrenite program kako biste spriječili koroziju.

### Punjenje spremnika sredstva za ispiranje

1

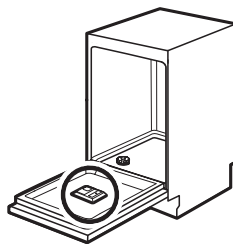

Pronađite dozator sredstva za ispiranje na unutarnjoj strani vrata.

2

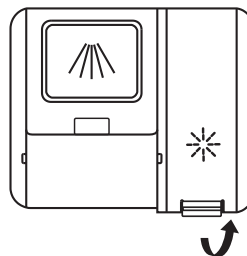

Uklonite poklopac spremnika sredstva za ispiranje podizanjem ručke.

3

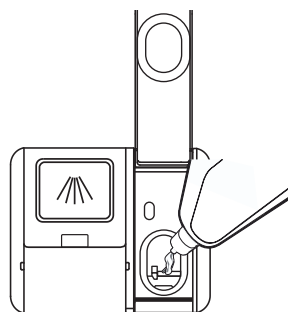

Napunite spremnik za sredstvo za ispiranje sredstvom za ispiranje. Pazite da ne prekoračite maksimalnu razinu.

4

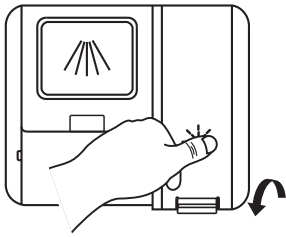

Zatvorite čep spremnika sredstva za ispiranje pritiskom prema dolje.

Upravljačka ploča

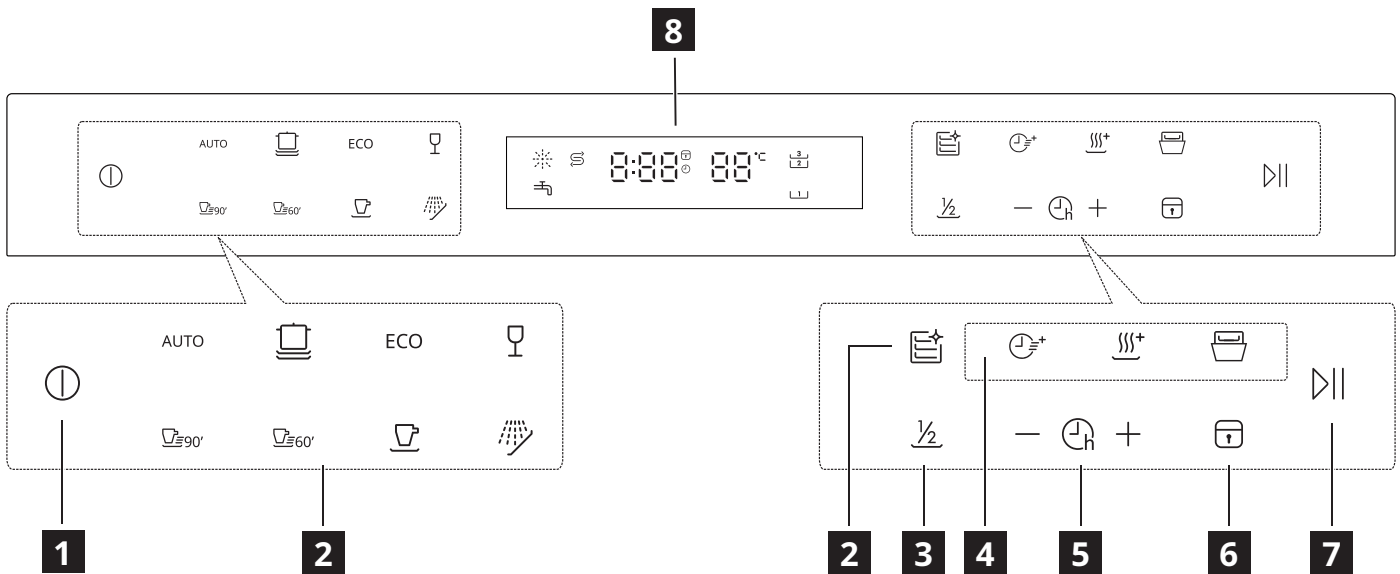

**1** Gumb za uključivanje/isključivanje

**2** Gumbi programa

**3** Polovično opterećenje

**4** Funkcijski gumbi (Turbo brzina+ / Dodatno sušenje / Automatsko otvaranje vrata)

**5** Gumb Odgoda +/-







**6** Gumb dječje bravice

**7** Gumb za početak/pauzu

**8** LED zaslon

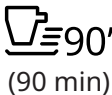































Indikatori	Opis
	Indikator sredstva za ispiranje. Uvijek je uključen dok je potrebno dopuniti spremnik sredstva za ispiranje.
	Indikator soli. Uvijek je uključen kada treba napuniti spremnik soli.
	Indikator dječje bravice. Uključeno je kada je aktivirana funkcija dječje bravice.
	Indikator gornje police. Kada je odabrano, prati će se samo posuđe u gornjoj polici. Sustav prskanja donje police neće raditi.
	Indikator slavine za vodu. Kada svijetli, slavina za vodu nije otvorena.
	Indikator donje police. Kada je odabrano, prati će se samo posuđe u donjoj polici. Sustav prskanja gornje police neće raditi.

## Tablica programa

Program	Stupanj onečišćenja / Vrsta opterećenja	Faze programa	Opcije
<b>AUTO</b> (Auto)	<ul style="list-style-type: none"> <li>Program se prilagođava svim stupnjevima onečišćenja.</li> <li>Posuđe, pribor za jelo, lonci i tave</li> </ul>	<ul style="list-style-type: none"> <li>Pretpranje (45 °C)</li> <li>Automatsko pranje (55 – 65 °C)</li> <li>Ispiranje</li> <li>Ispiranje</li> <li>Ispiranje (55 – 65 °C)</li> <li>Sušenje</li> </ul>	<ul style="list-style-type: none"> <li>Automatsko otvaranje vrata</li> <li>Odgođeni početak</li> </ul>
 (Higijena 72°C)	<ul style="list-style-type: none"> <li>Teško zaprljanje</li> <li>Posuđe, pribor za jelo, lonci i tave</li> </ul>	<ul style="list-style-type: none"> <li>Pretpranje</li> <li>Pranje (72 °C)</li> <li>Ispiranje</li> <li>Ispiranje (65-72 °C)</li> <li>Sušenje</li> </ul>	<ul style="list-style-type: none"> <li>Turbo brzina+</li> <li>Dodatno sušenje</li> <li>Automatsko otvaranje vrata</li> <li>Odgođeni početak</li> </ul>
<b>ECO</b> (ECO) <sup>1)</sup>	<ul style="list-style-type: none"> <li>Normalno zaprljanje</li> <li>Posuđe i pribor za jelo i tave</li> </ul>	<ul style="list-style-type: none"> <li>Pranje (45 °C)</li> <li>Ispiranje</li> <li>Ispiranje (42 °C)</li> <li>Sušenje</li> </ul>	<ul style="list-style-type: none"> <li>Turbo brzina+</li> <li>Dodatno sušenje</li> <li>Automatsko otvaranje vrata</li> <li>Odgođeni početak</li> </ul>
 (Osjetljivo)	<ul style="list-style-type: none"> <li>Blago zaprljanje</li> <li>Čaše</li> </ul>	<ul style="list-style-type: none"> <li>Pretpranje</li> <li>Pranje (45 °C)</li> <li>Ispiranje</li> <li>Ispiranje (55 – 60 °C)</li> <li>Sušenje</li> </ul>	<ul style="list-style-type: none"> <li>Turbo brzina+</li> <li>Dodatno sušenje</li> <li>Automatsko otvaranje vrata</li> <li>Odgođeni početak</li> </ul>
 (90 min)	<ul style="list-style-type: none"> <li>Normalno zaprljanje</li> </ul>	<ul style="list-style-type: none"> <li>Pranje (55 °C)</li> <li>Ispiranje</li> <li>Ispiranje (60-65 °C)</li> <li>Sušenje</li> </ul>	<ul style="list-style-type: none"> <li>Automatsko otvaranje vrata</li> <li>Odgođeni početak</li> <li>Turbo brzina+</li> <li>Dodatno sušenje</li> </ul>
 (58 min)	<ul style="list-style-type: none"> <li>Normalno zaprljanje</li> </ul>	<ul style="list-style-type: none"> <li>Pranje (60 °C)</li> <li>Ispiranje</li> <li>Ispiranje (55 °C)</li> <li>Sušenje</li> </ul>	<ul style="list-style-type: none"> <li>Turbo brzina+</li> <li>Dodatno sušenje</li> <li>Automatsko otvaranje vrata</li> <li>Odgođeni početak</li> </ul>
 (Brzo)	<ul style="list-style-type: none"> <li>Blago zaprljanje</li> <li>Posuđe i pribor za jelo</li> </ul>	<ul style="list-style-type: none"> <li>Pranje (45 °C)</li> <li>Ispiranje</li> <li>Ispiranje (45 °C)</li> </ul>	<ul style="list-style-type: none"> <li>Odgođeni početak</li> </ul>
 (Namakanje)	<ul style="list-style-type: none"> <li>Svi stupnjevi zaprljanja</li> <li>Posuđe i pribor za jelo</li> </ul>	<ul style="list-style-type: none"> <li>Pretpranje</li> </ul>	<ul style="list-style-type: none"> <li>Odgođeni početak</li> </ul>
 (Održavanje perilice)	<ul style="list-style-type: none"> <li>Nema posuđa</li> </ul>	<ul style="list-style-type: none"> <li>Pretpranje</li> <li>Pranje (60 °C)</li> <li>Ispiranje</li> <li>Ispiranje (70-72 °C)</li> <li>Sušenje</li> </ul>	<ul style="list-style-type: none"> <li>Odgođeni početak</li> </ul>

1) U ovom programu imate najučinkovitiju potrošnju vode i energije za posuđe i pribor za jelo s normalnim zaprljanjem. (Ovo je standardni program za ispitne institute).

## Vrijednosti potrošnje

Program	Faza sušenja	Dostupne funkcije	Trajanje programa (min)	Potrošnja vode (litara/ciklus)	Potrošnja električne energije (kWh/ciklus)
AUTO	✓	 	89-174	10,3-16,9	0,930-1,470
	✓	   	195	13,9	1,650-1,720
ECO	✓	   	220	9,5	0,664
	✓	   	120	13,9	0,850-0,925
 90'	✓	   	90	11,2	0,955-1,030
 60'	✓	   	58	10,5	0,905
	-		30	10,3	0,560
	-		15	3,9	0,115
	✓		130	15,1	1,480-1,515

1. Tlak i temperatura vode, razlike u opskrbi, opcije i količina posuđa mogu promijeniti vrijednosti.
2. ECO program prikladan je za čišćenje normalno zaprljanog posuđa i najučinkovitiji je program u pogledu kombinirane potrošnje energije i vode. Ovaj se program također koristi za procjenu usklađenosti s EU zakonodavstvom o ekološkom dizajnu.
3. Pranje posuđa u kućanskoj perilici posuđa obično troši manje energije i vode u fazi upotrebe od ručnog pranja ako se perilica posuđa koristi prema uputama proizvođača.
4. Vrijednosti navedene za druge programe osim eko programa samo su indikativne.

**Informacije za ispitne institute**

Kako biste dobili potrebne informacije za provođenje testova učinkovitosti (npr. u skladu s EN60436), pošaljite e-poruku na:

**info.dishwasher@meicloud.com**

U svom zahtjevu navedite šifru proizvoda (PNC) koja se nalazi na natpisnoj pločici.

**Tehnički podaci (EN60436)**

Naziv dobavljača	IKEA of Sweden AB
Adresa dobavljača	IKEA of Sweden AB, Tulpanvägen 8, 343 81 Älmhult, Švedska
Vrsta proizvoda	Perilica posuđa
Tip uređaja	Proizvedeno prema
Dimenzije (Š x V x D)	60 x 82 x 58 cm
Nazivni kapacitet <sup>a)</sup> (ps)	16 <sup>b)</sup>
Razred energetske učinkovitosti <sup>a)</sup>	B

Kako biste preuzeli potpunu verziju posjetite [www.ikea.com](http://www.ikea.com)

EEI <sup>a)</sup>	37,9
Indeks performansi čišćenja <sup>a)</sup>	1,125
Indeks performansi sušenja <sup>a)</sup>	1,065
Potrošnja energije po ciklusu <sup>c)</sup>	0,664 kWh
Potrošnja vode po ciklusu <sup>d)</sup>	9,5 litara
Trajanje programa <sup>a)</sup>	3:40 (h:min)
Emisija akustične buke nošene zrakom <sup>a)</sup>	42 dB (A)
Razred emisije akustične buke nošene zrakom <sup>a)</sup>	B
Isklj.	-
Način mirovanja	0,49 W
Odgođeni početak	1,00 W

a) Za eko program.

b) Maksimalan broj posuđa za pranje je 16. Pogledajte primjere opterećenja košara na početku ovog kratkog vodiča. Ispravno punjenje doprinijeti će uštedi energije i vode. Posuđe se možda neće očistiti s nepravilnim opterećenjem.

c) Potrošnja energije u kWh po ciklusu, na temelju eko programa koji koristi punjenje hladnom vodom. Stvarna potrošnja energije ovisit će o načinu korištenja uređaja.

d) Potrošnja vode u litrama po ciklusu, na temelju eko programa. Stvarna potrošnja vode ovisit će o načinu korištenja uređaja i tvrdoći vode.

**i** Broj artikla i serijski broj prikazani su na ploči s nazivnim podacima s unutarnje desne strane vrata uređaja.

Broj artikla

XXXXXXX (8-znamenasti broj)



Broj artikla

(8-znamenasti broj)

Slika služi samo u ilustrativne svrhe

### Poveznica na EU EPREL bazu podataka

QR kod na energetskej naljepnici isporučenoj s uređajem pruža web poveznicu za registraciju ovog uređaja u EU EPREL bazi podataka. Čuvajte energetske oznaku kao referencu zajedno s korisničkim priručnikom i svim ostalim dokumentima koji su isporučeni s ovim uređajem.

Podatke o učinku proizvoda moguće je pronaći u EU EPREL bazi podataka putem poveznice <https://eprel.ec.europa.eu> te naziva modela i broja proizvoda koje možete pronaći na pločici s tehničkim podacima uređaja. Pogledajte poglavlje "Opis proizvoda".

Za detaljnije informacije o energetskej naljepnici posjetite [www.theenergylabel.eu](http://www.theenergylabel.eu).

### Otklanjanje poteškoća

Ako naiđete na problem sa svojim uređajem, provjerite poglavlje "Otklanjanje poteškoća" u punoj verziji korisničkog priručnika dostupnog na: [www.ikea.com](http://www.ikea.com).



## Opis proizvoda

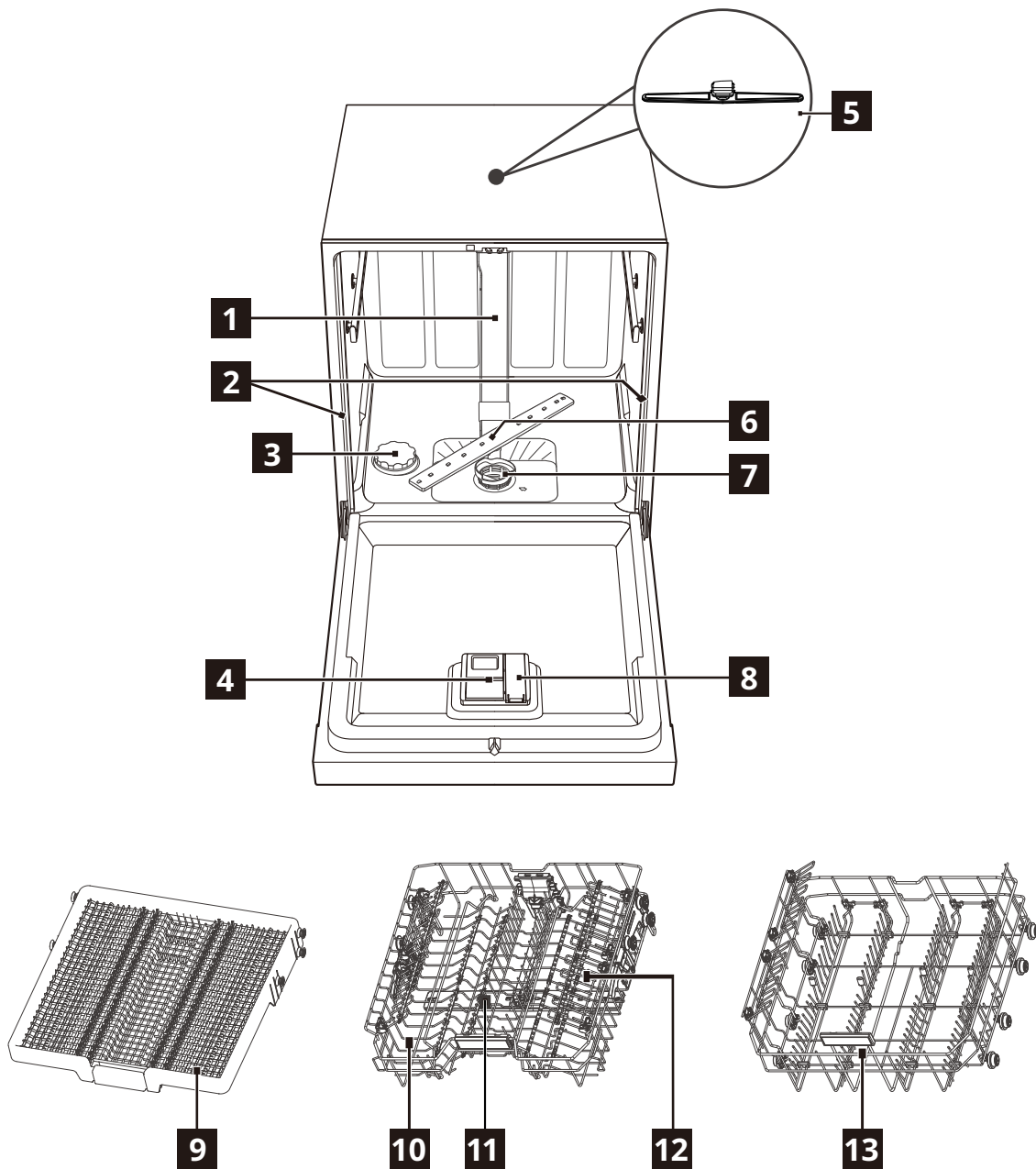

(Obavezno zamenite gumeni poklopac plastičnim poklopcem  x 2)

- |                                      |  |
|--------------------------------------|--|
| <b>1</b> Unutrašnja cev              | <b>8</b> Dozator sredstva za ispiranje |
| <b>2</b> Gumeni poklopac             | <b>9</b> Polica za pribor              |
| <b>3</b> Komora za so                | <b>10</b> Gornja korpa                 |
| <b>4</b> Dozator deterdženta         | <b>11</b> Gornji krak za raspršivanje  |
| <b>5</b> Gornji krak za raspršivanje | <b>12</b> Polica za čaše               |
| <b>6</b> Donji krak za raspršivanje  | <b>13</b> Donja korpa                  |
| <b>7</b> Sklop filtera               |  |

## Pre prve upotrebe

1. Uverite se da trenutni nivo omekšivača vode odgovara tvrdoći korišćene vode. U suprotnom, podesite nivo omekšivača vode.
2. Napunite komoru za so.
3. Napunite dozator sredstva za ispiranje.
4. Otvorite slavinu.
5. Pokrenite program da biste uklonili sve ostatke koje su posle ovoga možda ostali u uređaju. Ne koristite deterdžent i ne punite korpe.

- i** Posle pokretanja programa može da prođe do 5 minuta da bi uređaj ponovo napunio smolu u omekšivaču vode. Izgleda da uređaj ne radi. Faza pranja počinje tek kad se postupak završi. Postupak se povremeno ponavlja.

### Komora za so

- ⚠ OPREZ!** Koristite samo krupnu so namenjenu za mašine za sudove. Sitna so povećava opasnost od korozije.

So se koristi za punjenje smole u omekšivaču vode i za dobre rezultate pranja pri svakodnevnoj upotrebi.

### Punjenje komore za so

- i** Dopunite so samo kad se indikator soli (S) uključi.

1

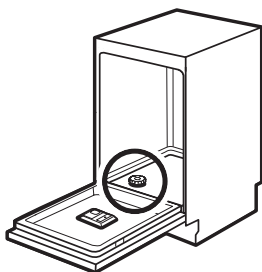

Pronađite komoru za so na dnu.

2

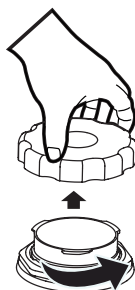

Skinite poklopac komore za so.

3

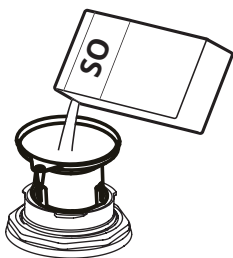

Stavite levak (ako je isporučen) na otvor posude za so i u nju uspite 1,5 kg soli za mašinu za pranje sudova.

4

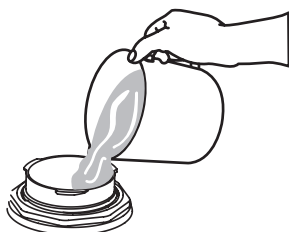

Napunite komoru za so vodom do maksimalnog nivoa.

5



Dobro pričvrstite poklopac komore za so.

- ⚠ OPREZ!** Iz komore za so tokom punjenja mogu da izlaze voda i so. Čim napunite komoru za so, pokrenite program da biste sprečili koroziju.

### Punjenje dozatora sredstva za ispiranje

1

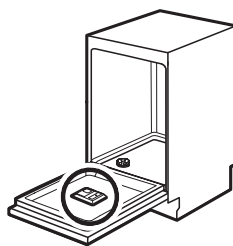

Pronađite dozator sredstva za ispiranje na unutrašnjoj strani vrata.

2

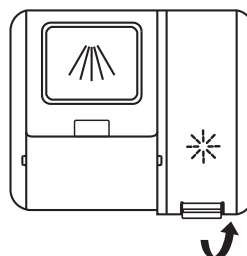

Skinite poklopac rezervoara sredstva za ispiranje podizanjem ručke.

3

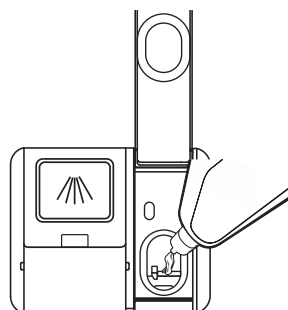

U dozator sredstva za lakše ispiranje sipajte sredstvo za lakše ispiranje. Pazite da ga ne prepunite.

4

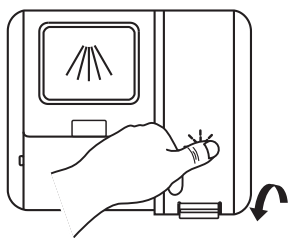

Zatvorite poklopac rezervoara sredstva za ispiranje pritiskom nadole.

## Komandna tabla

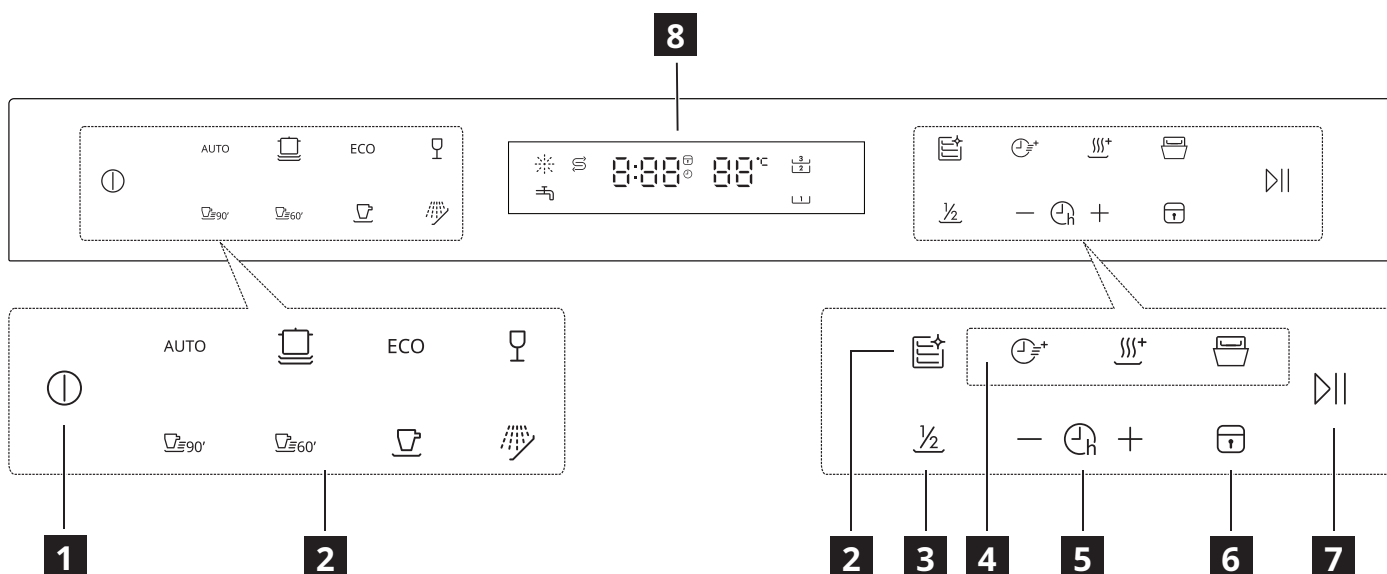

**1** Dugme za uključivanje/isključivanje

**2** Dugme za program

**3** Polupuna mašina

**4** Funkcionalna dugmad (Turbo brzina+ / Dodatno sušenje / Automatsko otvaranje vrata)

**5** Dugme za odlaganje +/-







**6** Dugme za zaštitu za decu

**7** Dugme Start/Pauza

**8** LED ekran

































Indikatori	Opis
	Indikator sredstva za ispiranje. Stalno sija kada je potrebno dopuniti dozator sredstva za ispiranje.
	Indikator soli. Stalno sija kada je potrebno dopuniti komoru za so.
	Indikator zaštite za decu. Sija kada je aktivirana funkcija zaštite za decu.
	Indikator gornje police. Kada se izabere, opraće se samo posuđe na gornjoj polici. Sistem za raspršivanje za donju policu neće raditi.
	Indikator slavine za vodu. Kada svetli, slavina za vodu nije otvorena.
	Indikator donje police. Kada se izabere, opraće se samo posuđe na donjoj polici. Sistem za raspršivanje za gornju policu neće raditi.

## Tabela programa

Program	Stepen zaprljanosti / Tip sudova	Faze programa	Opcije
<b>AUTO</b> (Auto)	<ul style="list-style-type: none"> <li>Program se prilagođava svim stepenima zaprljanosti.</li> <li>Posuđe, pribor za jelo, lonci i šerpe</li> </ul>	<ul style="list-style-type: none"> <li>Pretpranje (45 °C)</li> <li>Automatsko pranje (55–65 °C)</li> <li>Ispiranje</li> <li>Ispiranje</li> <li>Ispiranje (55–65 °C)</li> <li>Sušenje</li> </ul>	<ul style="list-style-type: none"> <li>Automatsko otvaranje vrata</li> <li>Odloženo pokretanje</li> </ul>
 (Higijena 72 °C)	<ul style="list-style-type: none"> <li>Veoma zaprljano</li> <li>Posuđe, pribor za jelo, lonci i šerpe</li> </ul>	<ul style="list-style-type: none"> <li>Pretpranje</li> <li>Pranje (72 °C)</li> <li>Ispiranje</li> <li>Ispiranje (65–72 °C)</li> <li>Sušenje</li> </ul>	<ul style="list-style-type: none"> <li>Turbo brzina+</li> <li>Dodatno sušenje</li> <li>Automatsko otvaranje vrata</li> <li>Odloženo pokretanje</li> </ul>
<b>ECO</b> (ECO) <sup>1)</sup>	<ul style="list-style-type: none"> <li>Normalna zaprljanost</li> <li>Posuđe, pribor za jelo i tiganji</li> </ul>	<ul style="list-style-type: none"> <li>Pranje (45 °C)</li> <li>Ispiranje</li> <li>Ispiranje (42 °C)</li> <li>Sušenje</li> </ul>	<ul style="list-style-type: none"> <li>Turbo brzina+</li> <li>Dodatno sušenje</li> <li>Automatsko otvaranje vrata</li> <li>Odloženo pokretanje</li> </ul>
 (Osetljivo)	<ul style="list-style-type: none"> <li>Mala zaprljanost</li> <li>Staklo</li> </ul>	<ul style="list-style-type: none"> <li>Pretpranje</li> <li>Pranje (45 °C)</li> <li>Ispiranje</li> <li>Ispiranje (55–60 °C)</li> <li>Sušenje</li> </ul>	<ul style="list-style-type: none"> <li>Turbo brzina+</li> <li>Dodatno sušenje</li> <li>Automatsko otvaranje vrata</li> <li>Odloženo pokretanje</li> </ul>
 (90 min)	<ul style="list-style-type: none"> <li>Normalna zaprljanost</li> </ul>	<ul style="list-style-type: none"> <li>Pranje (55 °C)</li> <li>Ispiranje</li> <li>Ispiranje (60–65 °C)</li> <li>Sušenje</li> </ul>	<ul style="list-style-type: none"> <li>Automatsko otvaranje vrata</li> <li>Odloženo pokretanje</li> <li>Turbo brzina+</li> <li>Dodatno sušenje</li> </ul>
 (58 min)	<ul style="list-style-type: none"> <li>Normalna zaprljanost</li> </ul>	<ul style="list-style-type: none"> <li>Pranje (60 °C)</li> <li>Ispiranje</li> <li>Ispiranje (55 °C)</li> <li>Sušenje</li> </ul>	<ul style="list-style-type: none"> <li>Turbo brzina+</li> <li>Dodatno sušenje</li> <li>Automatsko otvaranje vrata</li> <li>Odloženo pokretanje</li> </ul>
 (Brzo)	<ul style="list-style-type: none"> <li>Mala zaprljanost</li> <li>Posuđe i pribor za jelo</li> </ul>	<ul style="list-style-type: none"> <li>Pranje (45 °C)</li> <li>Ispiranje</li> <li>Ispiranje (45 °C)</li> </ul>	<ul style="list-style-type: none"> <li>Odloženo pokretanje</li> </ul>
 (Natapanje)	<ul style="list-style-type: none"> <li>Svi stepeni zaprljanosti</li> <li>Posuđe i pribor za jelo</li> </ul>	<ul style="list-style-type: none"> <li>Pretpranje</li> </ul>	<ul style="list-style-type: none"> <li>Odloženo pokretanje</li> </ul>
 (Održavanje mašine)	<ul style="list-style-type: none"> <li>Nema sudova</li> </ul>	<ul style="list-style-type: none"> <li>Pretpranje</li> <li>Pranje (60 °C)</li> <li>Ispiranje</li> <li>Ispiranje (70–72 °C)</li> <li>Sušenje</li> </ul>	<ul style="list-style-type: none"> <li>Odloženo pokretanje</li> </ul>

1) Ovaj program daje najefikasniju potrošnju struje i vode za normalno zaprljano posuđe i pribor za jelo. (Ovo je standardni program za institute za testiranje).

## Vrednosti potrošnje

Program	Faza sušenja	Dostupne funkcije	Trajanje programa (min)	Potrošnja vode (litara po ciklusu)	Potrošnja struje (kWh po ciklusu)
AUTO	✓	 	89–174	10,3–16,9	0,930–1,470
	✓	 +  +  	195	13,9	1,650–1,720
ECO	✓	 +  +  	220	9,5	0,664
	✓	 +  +  	120	13,9	0,850–0,925
 90'	✓	 +  +  	90	11,2	0,955–1,030
 60'	✓	 +  +  	58	10,5	0,905
	-		30	10,3	0,560
	-		15	3,9	0,115
	✓		130	15,1	1,480–1,515

1. Pritisak i temperatura vode, variranje napona, aktiviranje opcija i količina sudova mogu da utiču na vrednosti.
2. ECO program je pogodan za pranje normalno zaprljanog posuđa i pribora; ovaj program je najefikasniji u smislu kombinacije potrošnje struje i vode. Takođe, ovaj program se koristi za procenu usklađenosti sa propisima EU za ekološki dizajn.
3. Pranjem posuđa i pribora u kućnoj mašini za sudove obično se troši manje struje i vode u fazi upotrebe u odnosu na ručno pranje, kada se kućna mašina za sudove koristi prema uputstvima proizvođača.
4. Vrednosti date za programe koji nisu eko program su samo indikativne.

## Informacije za institute za testiranje

Da biste dobili potrebne informacije za testiranje radnih karakteristika (npr. prema EN60436), pošaljite e-poruku na: **info.dishwasher@meicloud.com**

U zahtevu navedite kôd proizvoda (PNC) sa tipske pločice.

## Tehničke informacije (EN60436)

Naziv dobavljača	IKEA of Sweden AB
Adresa dobavljača	IKEA of Sweden AB, Tulpanvägen 8, 343 81 Älmhult, Švedska
Tip proizvoda	Mašina za sudove
Tip postavljanja	Izrađeno prema
Dimenzije (Š x V x D)	60 x 82 x 58 cm
Nominalni kapacitet <sup>a)</sup> (ps)	16 <sup>b)</sup>
Klasa energetske efikasnosti <sup>a)</sup>	B
EEI <sup>a)</sup>	37,9
Indeks performansi pri pranju <sup>a)</sup>	1,125
Indeks performansi pri sušenju <sup>a)</sup>	1,065

Da biste preuzeli kompletnu verziju, posetite [www.ikea.com](http://www.ikea.com)

Potrošnja el. energije po ciklusu <sup>c)</sup>	0,664 kWh
Potrošnja vode po ciklusu <sup>d)</sup>	9,5 litara
Trajanje programa <sup>a)</sup>	3:40 (h:min)
Emisija zvučne buke u vazduhu <sup>a)</sup>	42 dB (A)
Klasa emisije zvučne buke u vazduhu <sup>a)</sup>	B
Isključen režim	–
Režim pripravnosti	0,49 W
Odloženo pokretanje	1,00 W

a) Za eko program.

b) Maksimalan broj kometa za pranje je 16. Pogledajte primere punjenja korpi na početku ovog kratkog vodiča. Pravilno punjenje doprinosi uštedi struje i vode. Posuđe možda neće biti očišćeno ako se umetne nepravilno.

c) Potrošnja energije u kWh po ciklusu, na osnovu eko programa sa dovodom hladne vode. Stvarna potrošnja zavisi od toga kako se koristi uređaj.

d) Potrošnja vode u litrima po ciklusu, na osnovu eko programa. Stvarna potrošnja vode zavisi od toga kako se koristi uređaj i od tvrdoće vode.

**i** Broj artikla i serijski broj prikazani su na natpisnoj pločici na unutrašnjoj desnoj strani vrata uređaja.

Broj artikla

XXXXXXX (8-cifreni kôd)



Serial No.:XXXXXXXX

Serijski broj  
(8-cifreni kôd)

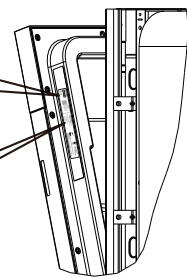

Slika služi samo kao referenca

### Link za bazu podataka EU EPREL

QR kôd na energetske nalepnici isporučenoj sa uređajem pruža veb-link za registraciju ovog uređaja u bazi podataka EU EPREL. Sačuvajte energetske oznake radi reference zajedno sa korisničkim priručnikom i svim ostalim dokumentima koje ste dobili uz ovaj uređaj.

Informacije koje se odnose na performanse proizvoda moguće je pronaći u bazi podataka EU EPREL koristeći link <https://eprel.ec.europa.eu> i naziv modela i broj proizvoda koje možete pronaći na nazivnoj pločici uređaja. Pogledajte poglavlje „Opis proizvoda“.

Za detaljnije informacije o energetske nalepnici posetite [www.theenergylabel.eu](http://www.theenergylabel.eu).

### Rešavanje problema

Ako naiđete na problem sa uređajem, pogledajte poglavlje „Rešavanje problema“ u kompletnoj verziji korisničkog priručnika dostupnoj na: [www.ikea.com](http://www.ikea.com).

## Opis izdelka

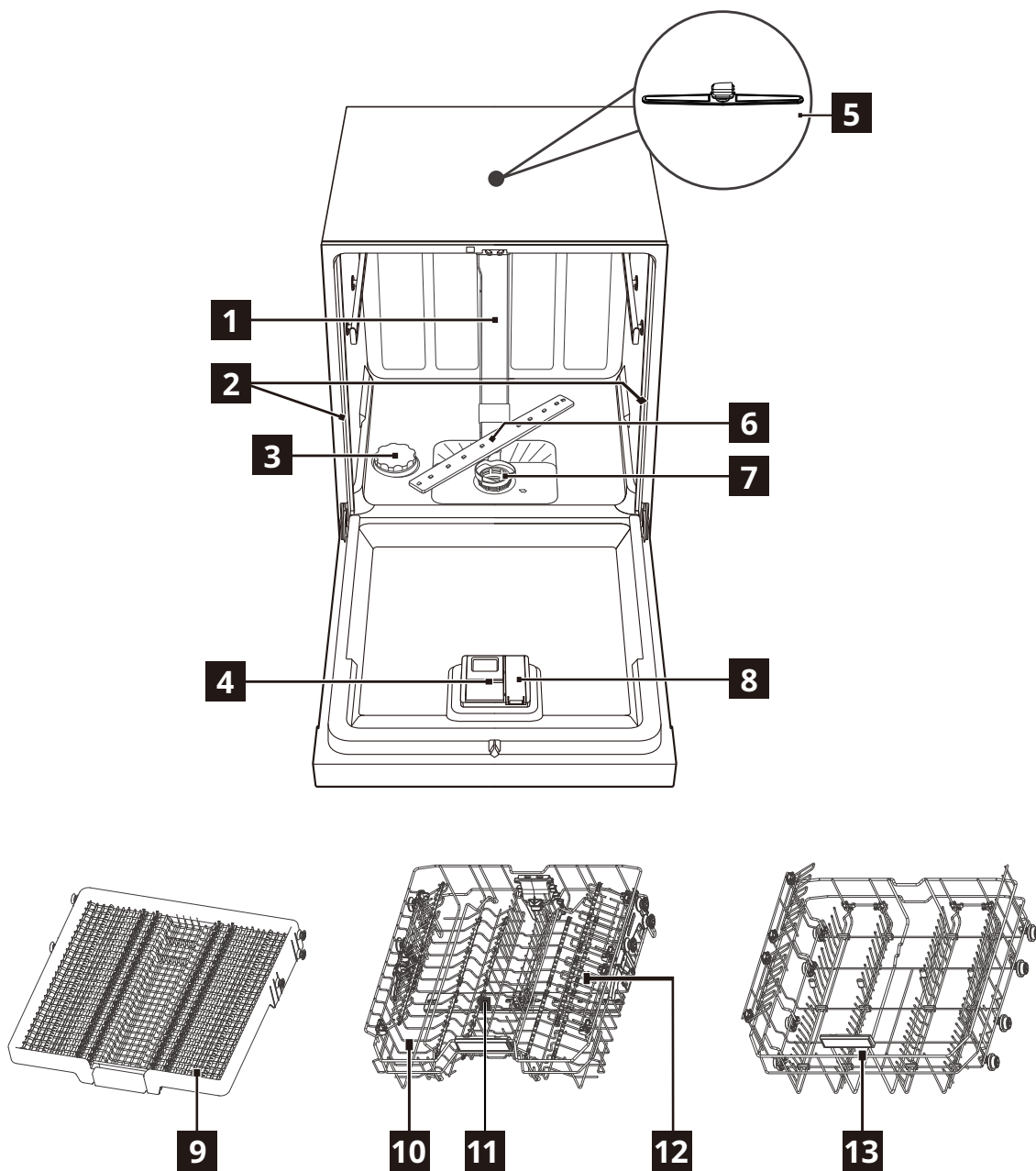

(zagotovite, da gumijasti pokrov zamenjate s plastičnim pokrovom  x2)

- |                                  |  |
|----------------------------------|--|
| <b>1</b> Notranja cev            | <b>8</b> Dozirnik sredstva za izplakovanje |
| <b>2</b> Gumijasti pokrov        | <b>9</b> Stojalo za pribor                 |
| <b>3</b> Vsebnik za sol          | <b>10</b> Zgornja košara                   |
| <b>4</b> Dozirnik detergenta     | <b>11</b> Zgornja razpršilna šoba          |
| <b>5</b> Zgornja razpršilna šoba | <b>12</b> Stojalo za skodelice             |
| <b>6</b> Spodnja razpršilna šoba | <b>13</b> Spodnja košara                   |
| <b>7</b> Sklop filtra            |  |

Če želite prenesti celotno različico, obiščite [www.ikea.com](http://www.ikea.com)



## Pred prvo uporabo

1. Zagotovite, da trenutna stopnja mehčalca vode ustreza dejanski trdoti dovodnega priključka za vodo. V nasprotnem primeru prilagodite stopnjo mehčalca vode.

2. Napolnite vsebnik za sol.
3. Napolnite dozirno sredstvo za izplakovanje.
4. Odprite vodni priključek.
5. Zaženite program, da odstranite vse ostanke, ki so še lahko v pomivalnem stroju. Ne uporabite detergenta in ne napolnite košar.

**i** Po zagonu programa lahko traja največ 5 min, da naprava znova doda smolo v mehčalcu vode. Videti je, kot da naprava ne deluje. Pomivanje se zažene šele, ko se ta postopek zaključi. Postopek se izvaja občasno.

### Vsebnik za sol

**⚠ POZOR!** Uporabljajte samo grobo sol, namenjeno za pomivalne stroje. Drobna sol povečuje možnost korozije.

Sol se uporablja za vnovično dodajanje smole v mehčalec vode in za zagotavljanje zadovoljivih rezultatov pri vsakodnevnem pomivanju posode.

### Polnjenje vsebnika za sol

**i** Sol napolnite le, ko se vklopi indikator soli (S).

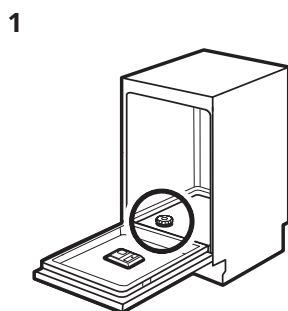

Poiščite vsebnik za sol na dnu.

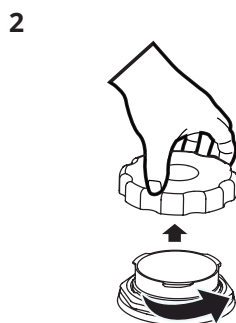

Odstranite pokrov vsebnika za sol.

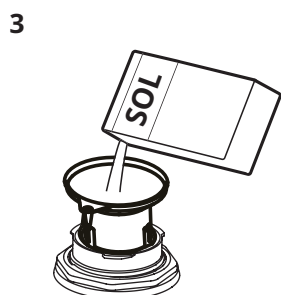

Lijak (če je priložen) položite na nastavek vsebnika za sol in nato dodajte 1,5 kg soli za pomivalne stroje.



V vsebnik za sol dolijte največjo dovoljeno količino vode.



Tesno zaprite pokrov vsebnika za sol.

**⚠ POZOR!** Med polnjenjem lahko iz vsebnika za sol prihaja voda ter sol. Ko ste napolnili vsebnik za sol, takoj zaženite program, da preprečite korozijo.

### Polnjenje dozirnika sredstva za izplakovanje

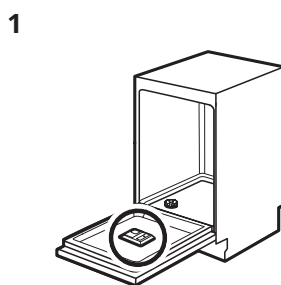

Poiščite dozirnik sredstva za izplakovanje na notranji strani vrat.

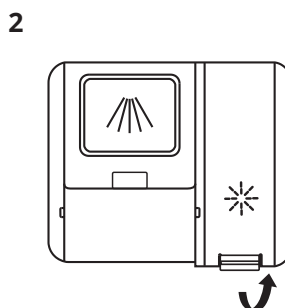

Dvignite ročico, da odstranite pokrov vsebnika sredstva za izplakovanje.

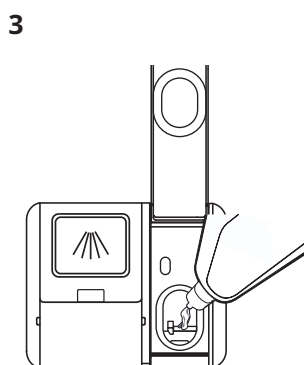

V vsebnik sredstva za izplakovanje dolijte sredstvo za izplakovanje. Pazite, da sredstva ne polijete.



4

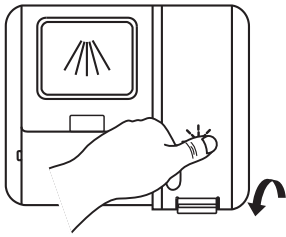

Pritisnite navzdol, da zaprete pokrov vsebnika sredstva za izplakovanje.

## Nadzorna plošča

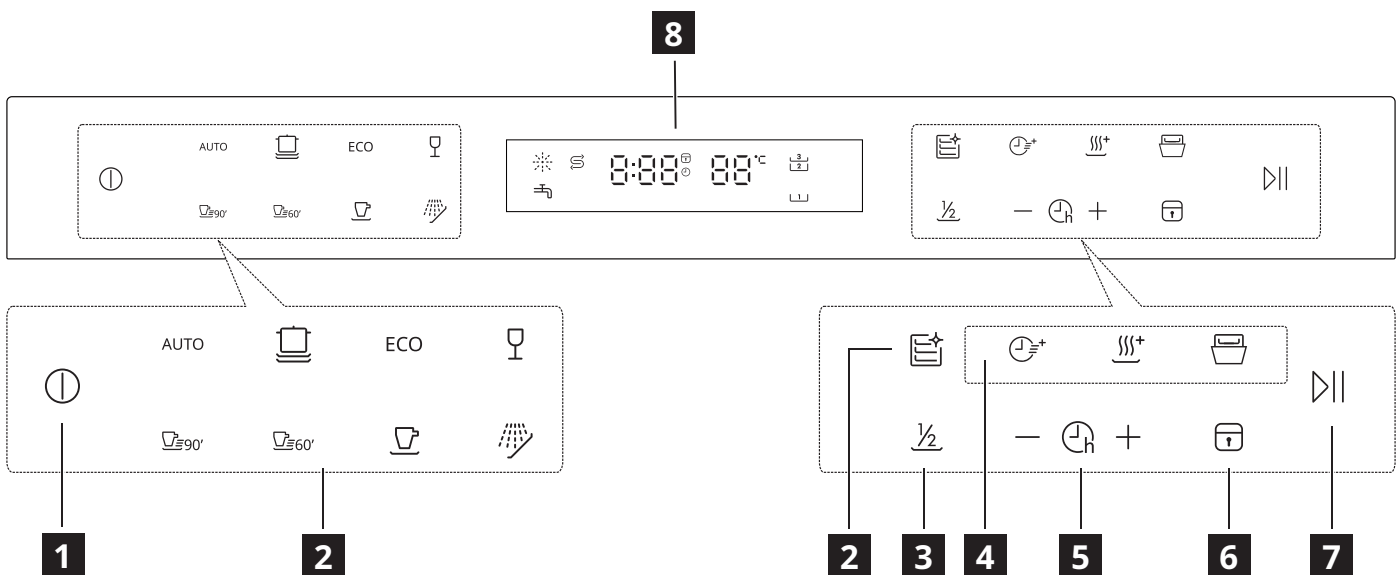

**1** Gumb za vklop/izklop

**2** Programski gumb

**3** Polovični program

**4** Funkcijski gumbi (turbo hitrost+ /dodatno sušenje/ samodejno odpiranje vrat)

**5** Gumb zakasnitve +/-







**6** Gumb varnostnega zaklepa

**7** Gumb za začetek/premor

**8** Zaslon LED

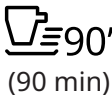































Indikatorji	Opis
	Indikator sredstva za izplakovanje. Neprekinjeno sveti, ko je treba napolniti dozirnik sredstva za izplakovanje.
	Indikator soli. Neprekinjeno sveti, ko je treba napolniti vsebnik za sol.
	Indikator varnostnega zaklepa. Vklapljen, ko je aktiviran varnostni zaklep.
	Indikator zgornjega stojala. Če je izbrana ta možnost, bo pomita samo posoda v zgornjem stojalu. Sistem razprševanja spodnjega stojala ne bo aktiviran.
	Indikator vodne pipe. Če sveti ta simbol, vodna pipa ni vklopljena.
	Indikator spodnjega stojala. Če je izbrana ta možnost, bo pomita samo posoda v spodnjem stojalu. Sistem razprševanja zgornjega stojala ne bo aktiviran.

Tabela programov

Program	Stopnja umazanije/ vrsta posode	Stopnje programa	Možnosti
<b>AUTO</b> (Samodejno)	<ul style="list-style-type: none"> <li>Program se prilagaja vsem stopnjam umazanije.</li> <li>Servisni seti, pribor, lonci in ponve</li> </ul>	<ul style="list-style-type: none"> <li>Predpomivanje (45 °C)</li> <li>Samodejno pomivanje (55–65 °C)</li> <li>Izplakovanje</li> <li>Izplakovanje</li> <li>Izplakovanje (55–65 °C)</li> <li>Sušenje</li> </ul>	<ul style="list-style-type: none"> <li>Samodejno odpiranje vrat</li> <li>Zamik začetka</li> </ul>
 (Higiensko 72 °C)	<ul style="list-style-type: none"> <li>Visoka stopnja umazanije</li> <li>Servisni seti, pribor, lonci in ponve</li> </ul>	<ul style="list-style-type: none"> <li>Predpomivanje</li> <li>Pomivanje (72 °C)</li> <li>Izplakovanje</li> <li>Izplakovanje (65–72 °C)</li> <li>Sušenje</li> </ul>	<ul style="list-style-type: none"> <li>Turbo hitrost+</li> <li>Dodatno sušenje</li> <li>Samodejno odpiranje vrat</li> <li>Zamik začetka</li> </ul>
<b>ECO</b> (EKO) <sup>1)</sup>	<ul style="list-style-type: none"> <li>Običajna stopnja umazanije</li> <li>Servisni seti, pribor in ponve</li> </ul>	<ul style="list-style-type: none"> <li>Pomivanje (45 °C)</li> <li>Izplakovanje</li> <li>Izpiranje (42 °C)</li> <li>Sušenje</li> </ul>	<ul style="list-style-type: none"> <li>Turbo hitrost+</li> <li>Dodatno sušenje</li> <li>Samodejno odpiranje vrat</li> <li>Zamik začetka</li> </ul>
 (Občutljivo)	<ul style="list-style-type: none"> <li>Nizka stopnja umazanije</li> <li>Steklo</li> </ul>	<ul style="list-style-type: none"> <li>Predpomivanje</li> <li>Pomivanje (45 °C)</li> <li>Izplakovanje</li> <li>Izplakovanje (55–60 °C)</li> <li>Sušenje</li> </ul>	<ul style="list-style-type: none"> <li>Turbo hitrost+</li> <li>Dodatno sušenje</li> <li>Samodejno odpiranje vrat</li> <li>Zamik začetka</li> </ul>
 (90 min)	<ul style="list-style-type: none"> <li>Običajna stopnja umazanije</li> </ul>	<ul style="list-style-type: none"> <li>Pomivanje (55 °C)</li> <li>Izplakovanje</li> <li>Izplakovanje (60–65 °C)</li> <li>Sušenje</li> </ul>	<ul style="list-style-type: none"> <li>Samodejno odpiranje vrat</li> <li>Zamik začetka</li> <li>Turbo hitrost+</li> <li>Dodatno sušenje</li> </ul>
 (58 min)	<ul style="list-style-type: none"> <li>Običajna stopnja umazanije</li> </ul>	<ul style="list-style-type: none"> <li>Pomivanje (60 °C)</li> <li>Izplakovanje</li> <li>Izplakovanje (55 °C)</li> <li>Sušenje</li> </ul>	<ul style="list-style-type: none"> <li>Turbo hitrost+</li> <li>Dodatno sušenje</li> <li>Samodejno odpiranje vrat</li> <li>Zamik začetka</li> </ul>
 (Hitro)	<ul style="list-style-type: none"> <li>Nizka stopnja umazanije</li> <li>Servisni seti in pribor</li> </ul>	<ul style="list-style-type: none"> <li>Pomivanje (45 °C)</li> <li>Izplakovanje</li> <li>Izplakovanje (45 °C)</li> </ul>	<ul style="list-style-type: none"> <li>Zamik začetka</li> </ul>
 (Namakanje)	<ul style="list-style-type: none"> <li>Vse stopnje umazanije</li> <li>Servisni seti in pribor</li> </ul>	<ul style="list-style-type: none"> <li>Predpomivanje</li> </ul>	<ul style="list-style-type: none"> <li>Zamik začetka</li> </ul>
 (Nega aparata)	<ul style="list-style-type: none"> <li>Prazen pomivalni stroj</li> </ul>	<ul style="list-style-type: none"> <li>Predpomivanje</li> <li>Pomivanje (60 °C)</li> <li>Izplakovanje</li> <li>Izplakovanje (70–72 °C)</li> <li>Sušenje</li> </ul>	<ul style="list-style-type: none"> <li>Zamik začetka</li> </ul>

1) Ta program omogoča najučinkovitejšo porabo vode in energije za servisne sete in pribor z običajno stopnjo umazanije. (to je standardni program za testne inštitute).

## Podatki o porabi

Program	Faza sušenja	Razpoložljive funkcije	Trajanje programa (min)	Poraba vode (litrov/cikel)	Poraba energije (kWh/cikel)
AUTO	✓	 	89–174	10,3–16,9	0,930–1,470
	✓	   	195	13,9	1,650–1,720
ECO	✓	   	220	9,5	0,664
	✓	   	120	13,9	0,850–0,925
 90'	✓	   	90	11,2	0,955–1,030
 60'	✓	   	58	10,5	0,905
	-		30	10,3	0,560
	-		15	3,9	0,115
	✓		130	15,1	1,480–1,515

1. Vrednosti se lahko spremenijo zaradi tlaka in temperature vode, različnih vrednosti pri oskrbi električne energije ter količine posode.
2. Program ECO je primeren za čiščenje običajno umazane posode in je najučinkovitejši program v smislu porabe energije in vode. Ta program se uporablja tudi za ocenjevanje skladnosti z zakonodajo EU o okoljsko primerni zasnovi.
3. Pomivanje posode v gospodinjstvem pomivalnem stroju običajno porabi manj energije in vode v fazi uporabe kot ročno pomivanje posode, kadar gospodinjstvi pomivalni stroj uporabljate v skladu z navodili proizvajalca.
4. Dane vrednosti za programe, ki niso EKO, so zgolj informativne.

**Informacije za testne inštitute**

Če želite prejeti zahtevane informacije za izvajanje preizkusov zmogljivosti delovanja (skladnih s standardom EN60436), pošljite e-poštno sporočilo na naslov:

**info.dishwasher@meicloud.com**

V prošnji navedite kodo številke izdelka (PNC), ki je navedena na tipski ploščici.

**Tehnični podatki (EN60436)**

Ime dobavitelja	IKEA of Sweden AB
Naslov dobavitelja	IKEA of Sweden AB, Tulpanvägen 8, 343 81 Älmhult, Švedska
Vrsta izdelka	Pomivalni stroj
Vrsta namestitve	Manjši od
Mere (Š x G x V)	60 x 82 x 58 cm
Nazivna zmogljivost <sup>a)</sup> (ps)	16 <sup>b)</sup>
Razred energetske učinkovitosti <sup>a)</sup>	B

Če želite prenesti celotno različico, obiščite [www.ikea.com](http://www.ikea.com)

EEI <sup>a)</sup>	37,9
Indeks učinkovitosti pomivanja <sup>a)</sup>	1,125
Indeks učinkovitosti sušenja <sup>a)</sup>	1,065
Poraba električne energije na cikel <sup>c)</sup>	0,664 kWh
Poraba vode na cikel <sup>d)</sup>	9,5 l
Trajanje programa <sup>a)</sup>	3:40 (h:min)
Zvočne emisije hrupa <sup>a)</sup>	42 dB (A)
Razred zvočnih emisij hrupa <sup>a)</sup>	B
Izklopljeni način	-
Način pripravljenosti	0,49 W
Zamik začetka	1,00 W

a) Za program ECO.

b) Največje število kosov za pomivanje je 16. Oglejte si primere napolnjenosti košar na začetku tega hitrega priročnika. Pravilno nalaganje pripomore k manjši porabi energije in vode. Posoda se morda ne bo oprala pri nepravilnem nalaganju.

c) Poraba električne energije v kWh na cikel glede na program ECO z mrzlo vodo. Dejanska poraba električne energije je odvisna od načina uporabe pomivalnega stroja.

d) Poraba vode v litrih na cikel glede na program ECO. Dejanska poraba vode je odvisna od načina uporabe pomivalnega stroja in trdote vode.

**i** Številka artikla in serijska številka se nahajata na nazivni ploščici na notranji desni strani vrat stroja.

Številka artikla  
XXXXXXX (8-mestna koda)



Serial No.:XXXXXXX

Številka artikla  
(8-mestna koda)

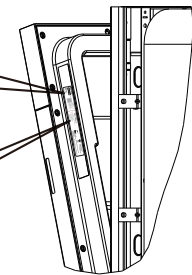

Slika je zgolj informativna

### Povezava na podatkovno zbirko EU EPREL

QR-koda na energijski nalepki, ki je priložena napravi, zagotavlja spletno povezavo do registracije te naprave v podatkovni zbirki EU EPREL. Energijsko nalepko hranite skupaj z uporabniškim priročnikom in vsemi drugimi dokumenti, ki so priloženi tej napravi.

Informacije, povezane z učinkovitostjo izdelka, je mogoče poiskati v podatkovni zbirki EU EPREL s pomočjo povezave <https://eprel.ec.europa.eu> ter imena modela in številke izdelka, ki ju najdete na tipski ploščici naprave. Glejte poglavje »Opis izdelka«.

Za podrobnejše informacije o energijski nalepki obiščite spletno stran [www.theenergylabel.eu](http://www.theenergylabel.eu).

### Odpravljanje napak

Če naletite na težavo z napravo, preverite poglavje »Odpravljanje napak« v celotni različici uporabniškega priročnika, ki je na voljo na: [www.ikea.com](http://www.ikea.com).

Če želite prenesti celotno različico, obiščite [www.ikea.com](http://www.ikea.com)

## Ürün açıklaması

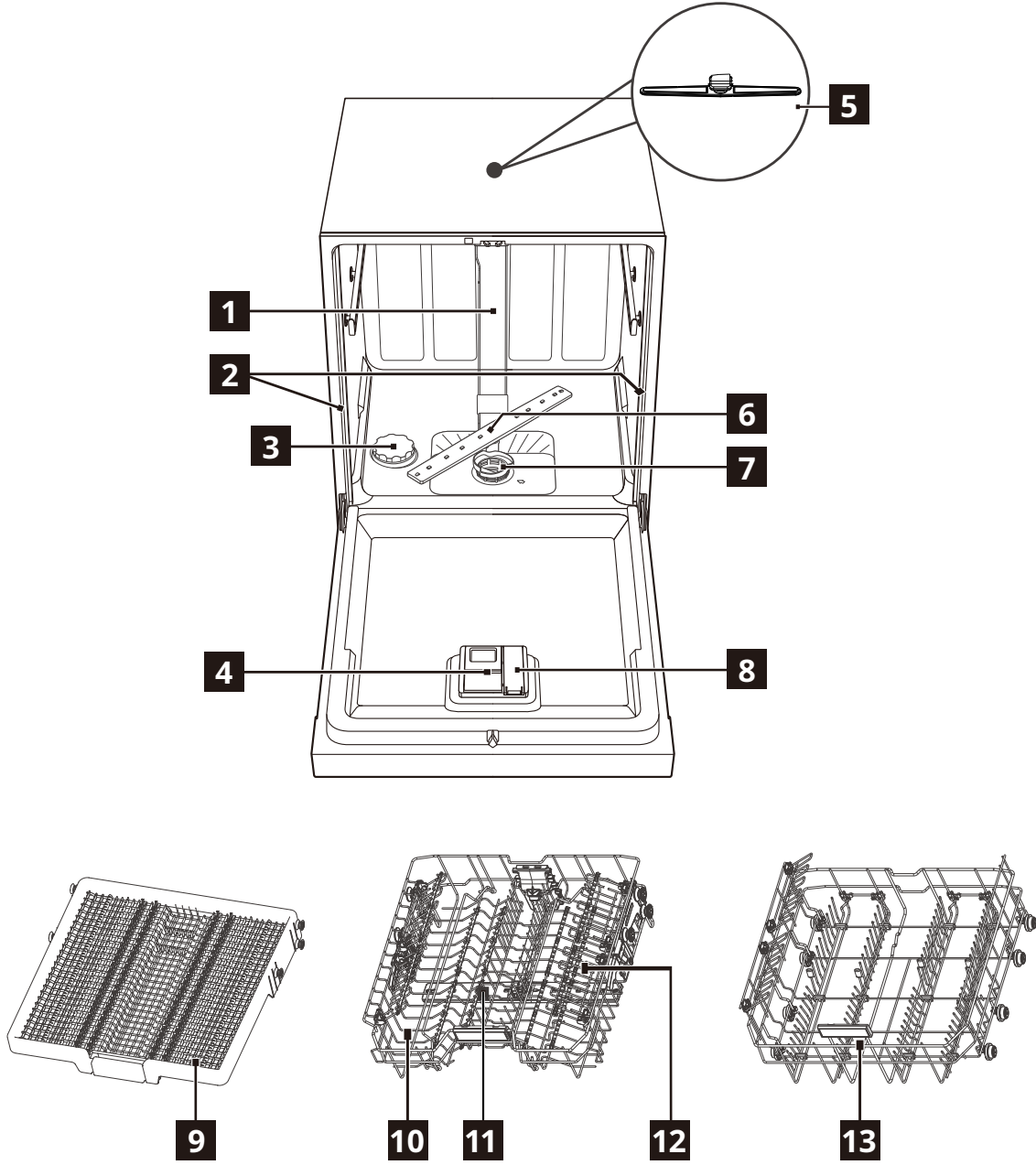

(Lastik kapağı plastik kapakla  x2 değiştirdiğinizden emin olun)

- |                             |                                 |
|-----------------------------|---------------------------------|
| <b>1</b> İç boru            | <b>8</b> Parlatici gözü         |
| <b>2</b> Lastik kapak       | <b>9</b> Çatal bıçak kaşık rafı |
| <b>3</b> Tuz haznesi        | <b>10</b> Üst sepet             |
| <b>4</b> Deterjan gözü      | <b>11</b> Üst püskürtme kolu    |
| <b>5</b> Üst püskürtme kolu | <b>12</b> Bardak rafı           |
| <b>6</b> Alt püskürtme kolu | <b>13</b> Alt sepet             |
| <b>7</b> Filtre grubu       |                                 |

## İlk kullanımdan önce

1. Su yumuşatıcının mevcut seviyesinin, su kaynağının sertliği ile uyumlu olduğundan emin olun. Uyumlu değilse su yumuşatıcının seviyesini ayarlayın.

2. Tuz haznesini doldurun.

3. Parlaticı gözünü doldurun.

4. Musluğu açın.

5. Cihazın içerisinde olabilecek üretimle ilgili kalıntıların temizlenmesi için herhangi bir programı çalıştırın. Deterjan kullanmayın ve sepetlere bulaşık yerleştirmeyin.

**i** Programı başlattıktan sonra cihazın, su yumuşatıcısındaki reçineyi doldurması 5 dakikaya kadar sürebilir. Cihaz çalışmıyor gibi görünebilir. Yıkama aşaması, sadece bu işlem tamamlandıktan sonra başlar. İşlem, belirli aralıklarla tekrarlanır.

## Tuz haznesi

**⚠ DİKKAT!** Sadece bulaşık makineleri için tasarlanmış kalın tuz kullanın. İnce tuz, korozyon riskini artırır.

Tuz, su yumuşatıcısındaki reçinenin doldurulması ve günlük kullanımda iyi yıkama sonuçlarına ulaşılmasının sağlanması için kullanılır.

## Tuz haznesinin doldurulması

**i** Tuzu sadece tuz göstergesi (S) yandığında ekleyin.

1

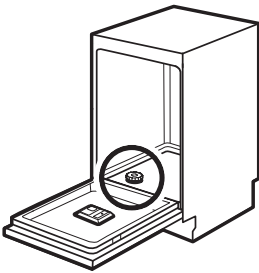

Cihazın alt kısmındaki tuz haznesini bulun.

2

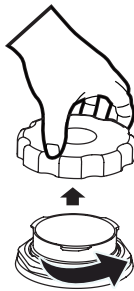

Tuz haznesinin kapağını çıkarın.

3

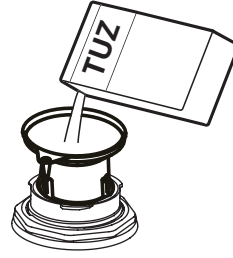

Huniyi (ürünle birlikte verilmişse) tuz haznesinin ağzına yerleştirin ardından 1,5 kg bulaşık makinesi tuzunu hazneye ekleyin.

4

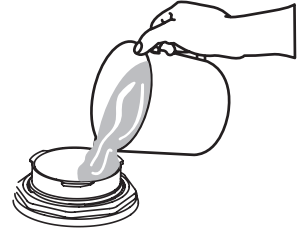

Tuz haznesini maksimum seviyeye kadar suyla doldurun.

5



Tuz haznesinin kapağını sıkıca kapatın.

**⚠ DİKKAT!** Tuz eklediğinizde tuz haznesinden su ve tuz çıkabilir. Tuz haznesini doldurduktan sonra korozyonun önlenmesi için hemen bir programı başlatın.

## Parlaticı gözünün doldurulması

1

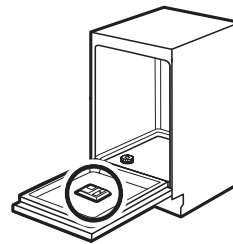

Kapağın iç kısmındaki parlaticı gözünü bulun.

2

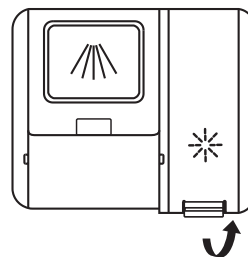

Kolu kaldırarak parlaticı haznesinin kapağını açın.

3

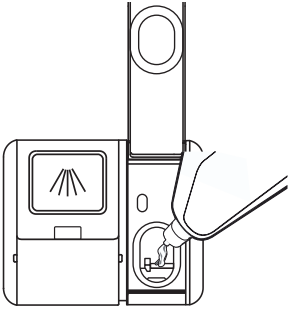

Parlatıcı gözüne parlatıcı doldurun. Fazla doldurmamaya dikkat edin.

4

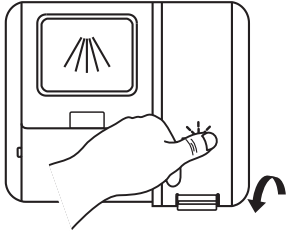

Parlatıcı haznesi kapağını aşağı bastırarak kapatın.

## Kontrol paneli

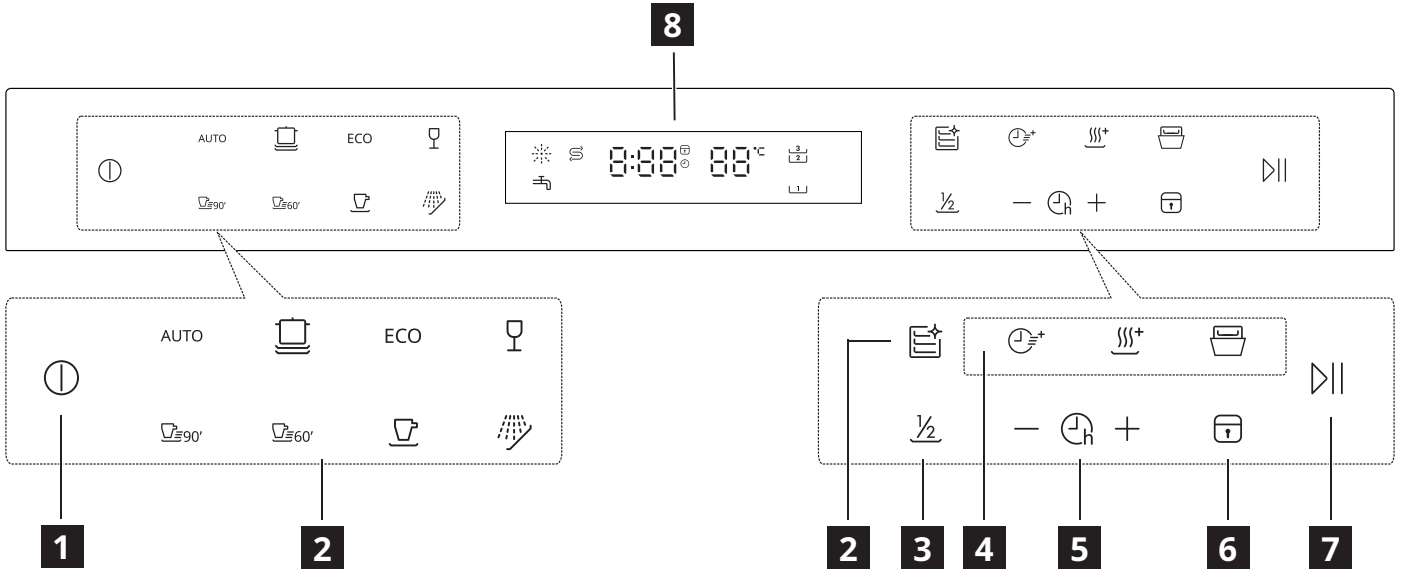

**1** Açma/Kapama düğmesi

**2** Program düğmesi

**3** Yarım yük

**4** İşlev düğmeleri (Turbo hız+ / Ekstra Kurutma / Otomatik kapak açma)





**5** Erteleme +/- düğmesi

**6** Çocuk kilidi düğmesi





**7** Başlatma/Duraklatma düğmesi

**8** LED ekran



Göstergeler	Tanımlama
	Parlatıcı göstergesi. Parlatıcı gözünün doldurulması gerektiğinde yanar.
	Tuz göstergesi. Tuz haznesinin doldurulması gerektiğinde yanar.

Göstergeler	Tanımlama
	Çocuk kilidi göstergesi. Çocuk kilidi fonksiyonu etkinleştirildiğinde yanar.
	Üst raf göstergesi. Seçildiğinde, yalnızca üst raftaki bulaşıklar yıkanır. Alt raf püskürtme sistemi çalışmaz.
	Su musluğu göstergesi. Yandığında su musluğu açık değildir.
	Alt raf göstergesi. Seçildiğinde, yalnızca alt raftaki bulaşıklar yıkanır. Üst raf püskürtme sistemi çalışmaz.

### Program tablosu



























Program	Kirlilik derecesi / Bulaşık türü	Program aşamaları	Seçenekler
<b>AUTO</b> (Otomatik)	<ul style="list-style-type: none"> <li>Program tüm kirlilik derecelerine uygundur.</li> <li>Yemek takımı, çatal bıçak takımı, tencereler ve tavalar</li> </ul>	<ul style="list-style-type: none"> <li>Ön yıkama (45°C)</li> <li>Otomatik yıkama (55-65°C)</li> <li>Durulama</li> <li>Durulama</li> <li>Durulama (55-65°C)</li> <li>Kurutma</li> </ul>	<ul style="list-style-type: none"> <li>Otomatik kapak açma</li> <li>Gecikmeli başlatma</li> </ul>
 (Hijyen 72°C)	<ul style="list-style-type: none"> <li>Çok kirli</li> <li>Yemek takımı, çatal bıçak takımı, tencereler ve tavalar</li> </ul>	<ul style="list-style-type: none"> <li>Ön yıkama</li> <li>Yıkama (72°C)</li> <li>Durulama</li> <li>Durulama (65-72°C)</li> <li>Kurutma</li> </ul>	<ul style="list-style-type: none"> <li>Turbo hız+</li> <li>Ekstra Kurutma</li> <li>Otomatik kapak açma</li> <li>Gecikmeli başlatma</li> </ul>
<b>ECO</b> (ECO) <sup>1)</sup>	<ul style="list-style-type: none"> <li>Normal kir</li> <li>Tabak çanak ve çatal bıçak kaşık takımı ve tavalar</li> </ul>	<ul style="list-style-type: none"> <li>Yıkama (45°C)</li> <li>Durulama</li> <li>Durulama (42°C)</li> <li>Kurutma</li> </ul>	<ul style="list-style-type: none"> <li>Turbo hız+</li> <li>Ekstra Kurutma</li> <li>Otomatik kapak açma</li> <li>Gecikmeli başlatma</li> </ul>
 (Narin)	<ul style="list-style-type: none"> <li>Hafif kirli</li> <li>Bardak</li> </ul>	<ul style="list-style-type: none"> <li>Ön yıkama</li> <li>Yıkama (45°C)</li> <li>Durulama</li> <li>Durulama (55-60°C)</li> <li>Kurutma</li> </ul>	<ul style="list-style-type: none"> <li>Turbo hız+</li> <li>Ekstra Kurutma</li> <li>Otomatik kapak açma</li> <li>Gecikmeli başlatma</li> </ul>
 (90 dk.)	<ul style="list-style-type: none"> <li>Normal kir</li> </ul>	<ul style="list-style-type: none"> <li>Yıkama (55°C)</li> <li>Durulama</li> <li>Durulama (60-65°C)</li> <li>Kurutma</li> </ul>	<ul style="list-style-type: none"> <li>Otomatik kapak açma</li> <li>Gecikmeli başlatma</li> <li>Turbo hız+</li> <li>Ekstra Kurutma</li> </ul>
 (58 dk.)	<ul style="list-style-type: none"> <li>Normal kir</li> </ul>	<ul style="list-style-type: none"> <li>Yıkama (60°C)</li> <li>Durulama</li> <li>Durulama (55°C)</li> <li>Kurutma</li> </ul>	<ul style="list-style-type: none"> <li>Turbo hız+</li> <li>Ekstra Kurutma</li> <li>Otomatik kapak açma</li> <li>Gecikmeli başlatma</li> </ul>
 (Hızlı)	<ul style="list-style-type: none"> <li>Hafif kirli</li> <li>Yemek takımı ve çatal bıçak takımı</li> </ul>	<ul style="list-style-type: none"> <li>Yıkama (45°C)</li> <li>Durulama</li> <li>Durulama (45°C)</li> </ul>	<ul style="list-style-type: none"> <li>Gecikmeli başlatma</li> </ul>



Program	Kirlilik derecesi / Bulaşık türü	Program aşamaları	Seçenekler
 (Islatma)	<ul style="list-style-type: none"> <li>Tüm kirlilik dereceleri</li> <li>Yemek takımı ve çatal bıçak takımı</li> </ul>	<ul style="list-style-type: none"> <li>Ön yıkama</li> </ul>	<ul style="list-style-type: none"> <li>Gecikmeli başlatma</li> </ul>
 (Makine bakımı)	<ul style="list-style-type: none"> <li>Bulaşık yok</li> </ul>	<ul style="list-style-type: none"> <li>Ön yıkama</li> <li>Yıkama (60°C)</li> <li>Durulama</li> <li>Durulama (70-72°C)</li> <li>Kurutma</li> </ul>	<ul style="list-style-type: none"> <li>Gecikmeli başlatma</li> </ul>

1) Bu programla, normal kirli yemek ve çatal bıçak takımları için su ve enerji tüketimini en verimli şekilde gerçekleştirirsiniz. (Bu, test merkezleri için standart programdır).

### Tüketim değerleri

Program	Kurutma aşaması	Kullanılabilir işlevler	Program süresi (dk.)	Su tüketimi (litre/yıkama)	Enerji tüketimi (kWh/yıkama)
AUTO	✓		89-174	10,3-16,9	0,930-1,470
	✓	  	195	13,9	1,650-1,720
ECO	✓	  	220	9,5	0,664
	✓	  	120	13,9	0,850-0,925
 90'	✓	  	90	11,2	0,955-1,030
 60'	✓	  	58	10,5	0,905
	-		30	10,3	0,560
	-		15	3,9	0,115
	✓		130	15,1	1,480-1,515

- Suyun basıncı ve sıcaklığı, elektrik şebekesinin çeşitleri, seçenekler ve bulaşık miktarı değerlerde değişiklik olmasına neden olabilir.
- ECO programı normal kirli yemek takımlarını temizlemek için uygundur, birleşik enerji ve su tüketimi açısından en verimli programdır. Bu program aynı zamanda AB eko-tasarım mevzuatına uygunluğu değerlendirmek için de kullanılmaktadır.
- Ev tipi bulaşık makinesinde yemek takımlarını yıkamak, ev tipi bulaşık makinesi üreticisinin talimatlarına uygun olarak kullanıldığında kullanım aşamasında elde bulaşık yıkamaya göre genellikle daha az enerji ve su tüketir.
- Eco program dışındaki programlar için verilen değerler sadece gösterim niteliğindedir.

### Test Merkezi Bilgileri

Performans testlerinin (ör. EN60436 standardına göre) gerçekleştirilmesine ilişkin gerekli bilgileri almak için şu adrese bir e-posta gönderin:

**info.dishwasher@meicloud.com**

Lütfen talebinize tip etiketindeki ürün numara kodunu (PNC) ekleyin.

## Teknik bilgiler (EN60436)

Tedarikçi adı	IKEA of Sweden AB
Tedarikçi adresi	IKEA of Sweden AB, Tulpanvägen 8, 343 81 Älmhult, İsveç
Ürün tipi	Bulaşık makinesi
Kurulum türü	Tezgah altı
Boyutlar (G x Y x D)	60 x 82 x 58 cm
Nominal kapasite <sup>a)</sup> (ps)	16 <sup>b)</sup>
Enerji verimlilik sınıfı <sup>a)</sup>	B
EEI <sup>a)</sup>	37,9
Temizleme performansı endeksi <sup>a)</sup>	1.125
Kurutma performansı endeksi <sup>a)</sup>	1.065
Çalışma başına enerji tüketimi <sup>c)</sup>	0,664 kWh
Yıkama başına su tüketimi <sup>d)</sup>	9,5 litre
Program süresi <sup>a)</sup>	3:40 (s:dk.)
Havadan yayılan ses emisyonu <sup>a)</sup>	42 dB (A)
Havadan yayılan ses emisyonu sınıfı <sup>a)</sup>	B
Kapalı mod	-
Bekleme modu	0,49 W
Gecikmeli başlatma	1,00 W

a) Eco programı için.

b) Yıkacak maksimum servis takımı 16'dır. Bu hızlı kılavuzun başındaki sepetlere yerleştirme örneklerine bakın. Doğru yerleştirme, enerji ve su tasarrufuna katkıda bulunur. Bulaşıklar yanlış yerleştirildiğinde temizlenmeyebilir.

c) Soğuk su kullanan eco programına dayalı her yıkamada kWh cinsinden enerji tüketimi. Gerçek enerji tüketimi, cihazın nasıl kullanıldığına bağlıdır.

d) Eco programına dayalı, her yıkamada litre cinsinden su tüketimi. Gerçek su tüketimi, cihazın nasıl kullanıldığına ve suyun sertliğine bağlıdır.

**i** Ürün ve seri numarası, cihaz kapağının sağ iç tarafındaki tip etiketinde bulunmaktadır.

Ürün Numarası

XXXXXXXX (8-basamaklı kod)



Serial No.:XXXXXXXX

Seri Numarası  
(8 haneli kod)

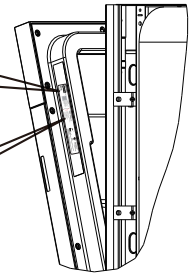

Resim sadece referans içindir

**AB EPREL Veri Tabanı Bağlantısı**

Cihazla birlikte verilen enerji etiketindeki QR kodu, bu cihazın AB EPREL veri tabanına kaydedilmesi için bir web bağlantısı sunar. Enerji etiketini, kullanım kılavuzu ve bu cihazla birlikte verilen diğer tüm belgelerle birlikte ileride kullanmak üzere saklayın.

AB EPREL veri tabanında ürünün performansı ile ilgili bilgileri, <https://eprel.ec.europa.eu> bağlantısını ve cihazın tip etiketinde bulabileceğiniz model adı ve ürün numarasını kullanarak bulabilirsiniz. "Ürün açıklaması" bölümüne bakın.

Enerji etiketi hakkında daha ayrıntılı bilgi için [www.theenergylabel.eu](http://www.theenergylabel.eu) adresini ziyaret edin.

**Sorun Giderme**

Cihazınızla ilgili bir sorunla karşılaşırsanız [www.ikea.com](http://www.ikea.com) adresinde bulunan Kullanım Kılavuzunun tam sürümündeki "Sorun Giderme" bölümüne bakın.

## Описание на продукта

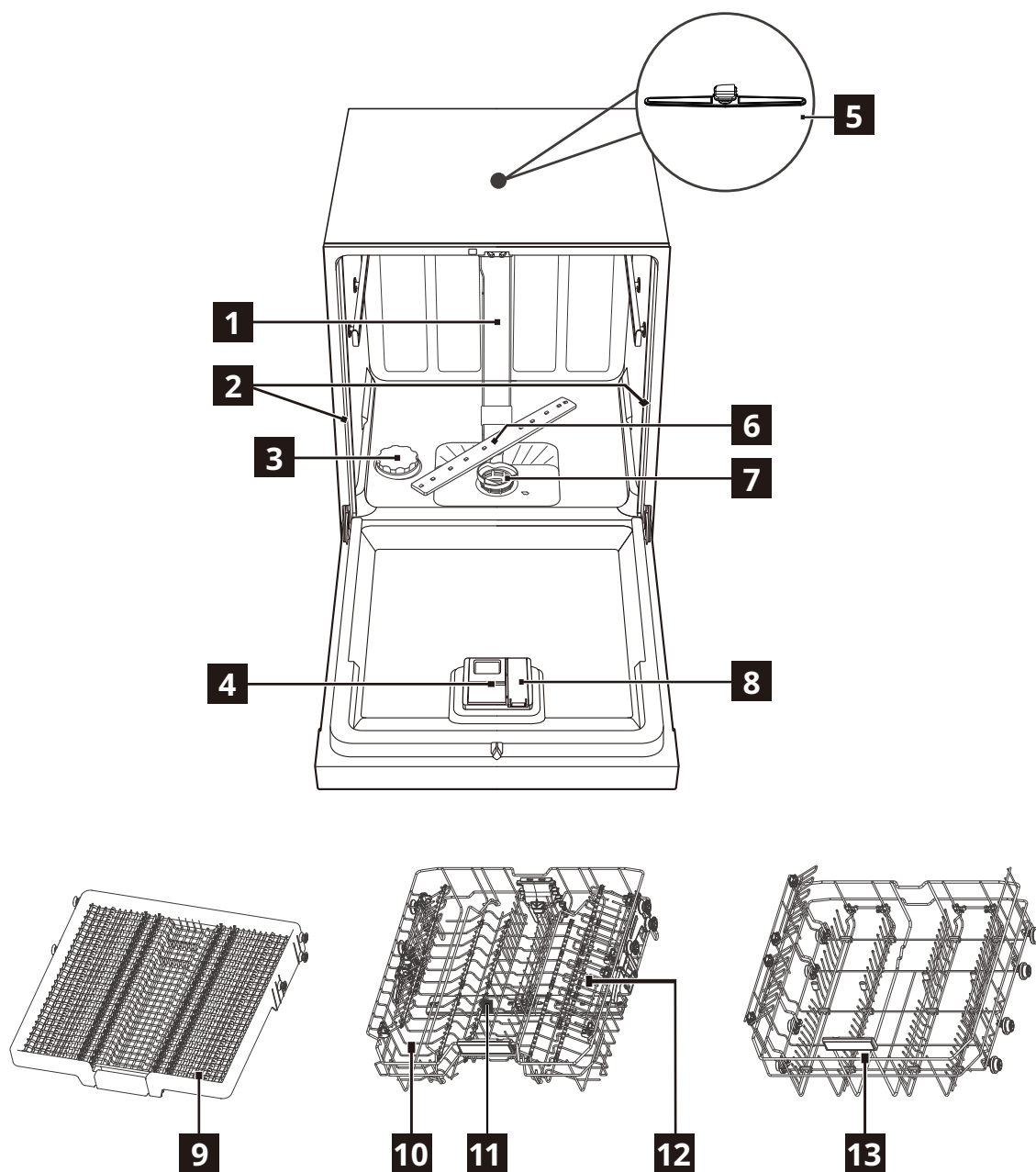

(Задължително сменете гумената капачка с пластмасовата капачка  - 2 бр.)

- |   |  |
|---|--|
| <b>1</b> Вътрешна тръба                 | <b>8</b> Дозатор на препарат за изплакване |
| <b>2</b> Гумена капачка                 | <b>9</b> Поставка за прибори               |
| <b>3</b> Контейнер за сол               | <b>10</b> Горна кошница                    |
| <b>4</b> Отделение за препарат за миене | <b>11</b> Горно пръскащо рамо              |
| <b>5</b> Горно пръскащо рамо            | <b>12</b> Поставка за чаши                 |
| <b>6</b> Долно пръскащо рамо            | <b>13</b> Долна кошница                    |
| <b>7</b> Филтърен модул                 |  |

Преди първата употреба

1. Уверете се, че текущо зададеното ниво на омекотител съответства на твърдостта на водата от водопровода. Ако не е така, регулирайте нивото на омекотителя.
2. Заредете контейнера за сол.
3. Заредете дозатора на препарат за изплакване.
4. Отворете крана на водопровода.
5. Стартирайте някоя от програмите, за да премахнете остатъците от производствения процес на уреда. Не използвайте препарат за миене и не зареждайте кошниците.

**i** След стартиране на програмата може да са необходими до 5 минути, преди уредът да презареди смолата в омекотителя за вода. През това време изглежда, че уредът не работи. Етапът на миене започва едва след приключване на тази процедура. Процедурата се изпълнява периодично.

Контейнер за сол

**⚠ ВНИМАНИЕ!** Използвайте груба сол, предназначена само за съдомиялни машини. Фината сол увеличава риска от корозия.

Солта се използва за презареждане на смолата в омекотителя за вода и за осигуряване на добри резултати при всяко миене.

Зареждане на контейнера за сол

**i** Пълнете контейнера за сол, само когато индикаторът за сол (S) светне.

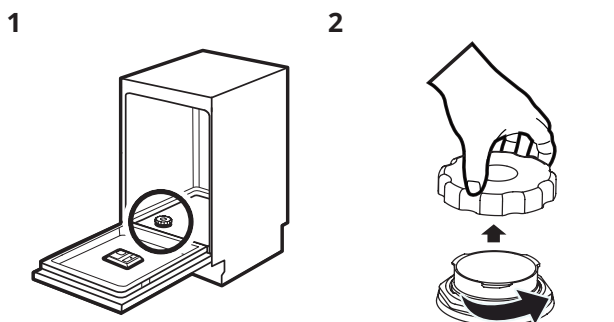

1 Контейнерът за сол се намира на дъното на уреда.

2 Свалете капачката на контейнера за сол.

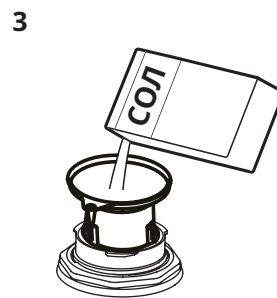

3 Поставете фунията (ако е доставена с уреда) в гърлото на контейнера за сол и налейте 1,5 kg сол в контейнера.

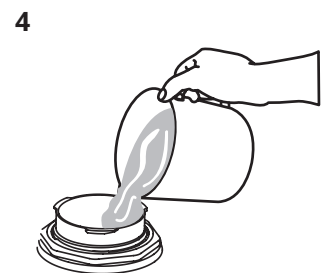

4 Напълнете контейнера за сол до максималното ниво с вода.



5 Затегнете капачката на контейнера за сол.

**⚠ ВНИМАНИЕ!** Когато пълните контейнера, от него може да избликнат сол и вода. След като заредите контейнера, трябва веднага да пуснете някоя от програмите, за да предотвратите корозия.

Зареждане на дозатора на препарат за изплакване

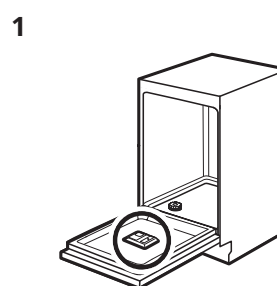

1 Дозаторът на препарата за изплакване се намира от вътрешната страна на вратата.

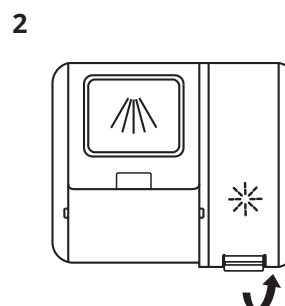

2 Свалете капачката на дозатора на препарат за изплакване, като я повдигнете за дръжката.

3

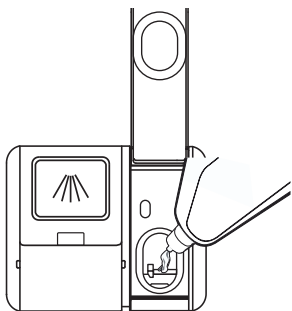

Заредете с препарат дозатора на препарат за изплакване. Внимавайте да не го препълните.

4

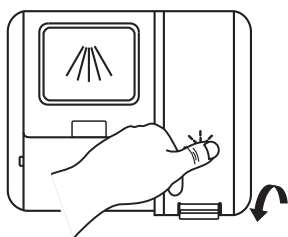

Затворете капачката на дозатора на препарат за изплакване, като я натиснете надолу.

## Панел за управление

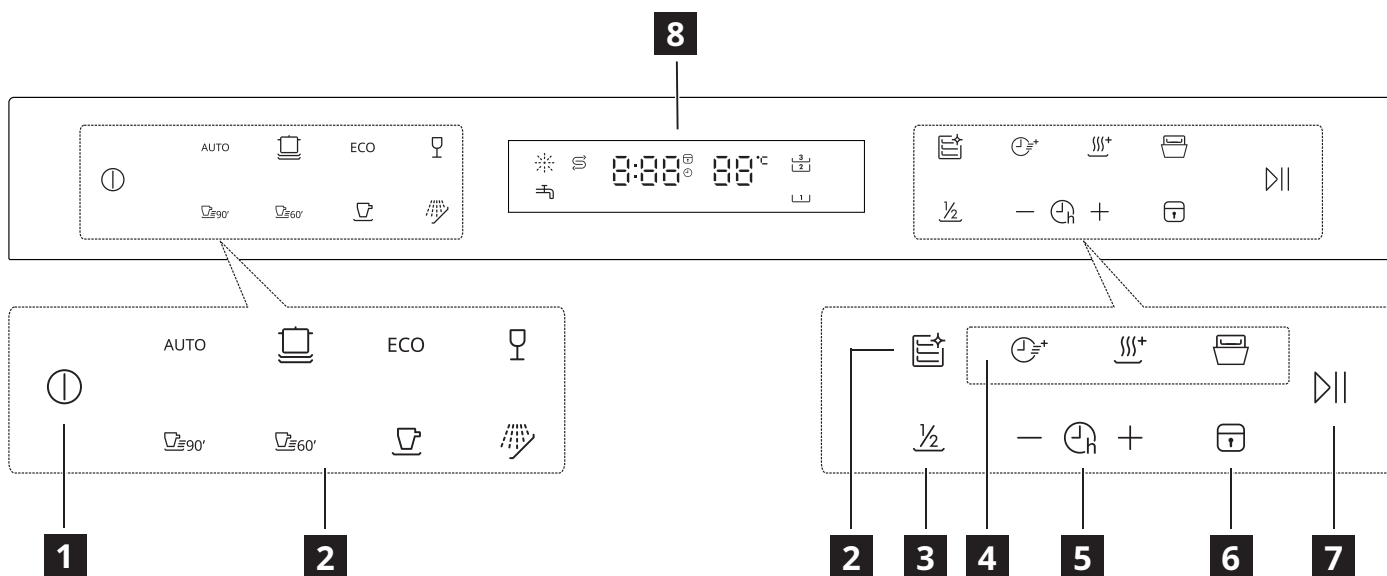

**1** Бутон за включване/изключване

**2** Бутони за програми

**3** Частично зареждане

**4** Функционални бутони (Турбо скорост+ /  
Допълнително изсушаване / Автоматично  
отваряне на вратата)

**5** Бутон за задаване на отложен старт +/-

**6** Бутон за заключване от деца

**7** Бутон за старт/пауза

**8** LED дисплей

Индикатори	Описание
	Индикатор на препарат за изплакване. Свети непрекъснато, когато е необходимо зареждане на дозатора на препаратата за изплакване.
	Индикатор за сол. Свети непрекъснато, когато е необходимо зареждане на контейнера за сол.









Индикатори	Описание
	Индикатор за заключване от деца. Свети, когато е активирана функцията за защита от деца.
	Индикатор за горна кошница. Когато е избран, машината мие само съдовете, поставени в горната кошница. Системата на долното пръскащо рамо не се включва.
	Индикатор на крана за вода. Когато свети, кранът за вода е затворен.
	Индикатор за долна кошница. Когато е избран, машината мие само съдовете, поставени в долната кошница. Системата на горното пръскащо рамо не се включва.

Таблица с програмите

Програма	Степен на замърсяване / Тип съдове	Етапи на програмата	Допълнителни функции
<b>AUTO</b> (Автоматична)	<ul style="list-style-type: none"> <li>Програмата се регулира за всички степени на замърсяване.</li> <li>Съдове, прибори, тенджери и тави</li> </ul>	<ul style="list-style-type: none"> <li>Предавателно измиване (45°C)</li> <li>Автоматично измиване (55-65°C)</li> <li>Изплакване</li> <li>Изплакване</li> <li>Изплакване (55-65°C)</li> <li>Изсушаване</li> </ul>	<ul style="list-style-type: none"> <li>Автоматично отваряне на вратата</li> <li>Отложен старт</li> </ul>
 (Хигиенна програма 72°C)	<ul style="list-style-type: none"> <li>Силно замърсени</li> <li>Съдове, прибори, тенджери и тави</li> </ul>	<ul style="list-style-type: none"> <li>Предварително измиване</li> <li>Миене (72°C)</li> <li>Изплакване</li> <li>Изплакване (65-72°C)</li> <li>Изсушаване</li> </ul>	<ul style="list-style-type: none"> <li>Турбо скорост+</li> <li>Допълнително изсушаване</li> <li>Автоматично отваряне на вратата</li> <li>Отложен старт</li> </ul>
<b>ECO</b> (Икономична) <sup>1)</sup>	<ul style="list-style-type: none"> <li>Нормално замърсени</li> <li>Съдове, прибори и тенджери</li> </ul>	<ul style="list-style-type: none"> <li>Миене (45°C)</li> <li>Изплакване</li> <li>Изплакване (42°C)</li> <li>Изсушаване</li> </ul>	<ul style="list-style-type: none"> <li>Турбо скорост+</li> <li>Допълнително изсушаване</li> <li>Автоматично отваряне на вратата</li> <li>Отложен старт</li> </ul>
 (Деликатни съдове)	<ul style="list-style-type: none"> <li>Леко замърсени</li> <li>Чаши</li> </ul>	<ul style="list-style-type: none"> <li>Предавателно измиване</li> <li>Миене (45°C)</li> <li>Изплакване</li> <li>Изплакване (55-60°C)</li> <li>Изсушаване</li> </ul>	<ul style="list-style-type: none"> <li>Турбо скорост+</li> <li>Допълнително изсушаване</li> <li>Автоматично отваряне на вратата</li> <li>Отложен старт</li> </ul>
 (90 мин.)	<ul style="list-style-type: none"> <li>Нормално замърсени</li> </ul>	<ul style="list-style-type: none"> <li>Миене (55°C)</li> <li>Изплакване</li> <li>Изплакване (60-65°C)</li> <li>Изсушаване</li> </ul>	<ul style="list-style-type: none"> <li>Автоматично отваряне на вратата</li> <li>Отложен старт</li> <li>Турбо скорост+</li> <li>Допълнително изсушаване</li> </ul>

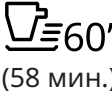
Програма	Степен на замърсяване / Тип съдове	Етапи на програмата	Допълнителни функции
 (58 мин.)	<ul style="list-style-type: none"> <li>• Нормално замърсени</li> </ul>	<ul style="list-style-type: none"> <li>• Миене (60°C)</li> <li>• Изплакване</li> <li>• Изплакване (55°C)</li> <li>• Изсушаване</li> </ul>	<ul style="list-style-type: none"> <li>• Турбо скорост+</li> <li>• Допълнително изсушаване</li> <li>• Автоматично отваряне на вратата</li> <li>• Отложен старт</li> </ul>
 (Бърза)	<ul style="list-style-type: none"> <li>• Леко замърсени</li> <li>• Съдове и прибори</li> </ul>	<ul style="list-style-type: none"> <li>• Миене (45°C)</li> <li>• Изплакване</li> <li>• Изплакване (45°C)</li> </ul>	<ul style="list-style-type: none"> <li>• Отложен старт</li> </ul>
 (Накисване)	<ul style="list-style-type: none"> <li>• Всички степени на замърсяване</li> <li>• Съдове и прибори</li> </ul>	<ul style="list-style-type: none"> <li>• Предавателно измиване</li> </ul>	<ul style="list-style-type: none"> <li>• Отложен старт</li> </ul>
 (Почистване на машината)	<ul style="list-style-type: none"> <li>• Без зареждане на съдове</li> </ul>	<ul style="list-style-type: none"> <li>• Предавателно измиване</li> <li>• Миене (60°C)</li> <li>• Изплакване</li> <li>• Изплакване (70-72°C)</li> <li>• Изсушаване</li> </ul>	<ul style="list-style-type: none"> <li>• Отложен старт</li> </ul>

1) Тази програма осигурява най-ефективна консумация на вода и енергия за миене на съдове и прибори с нормално замърсяване. (Това е стандартната програма, за която са направени изпитвания).

#### Стойности на консумация

Програма	Етап на изсушаване	Налични функции	Продължителност на програмата (мин.)	Консумация на вода (литри/цикъл)	Консумация на електроенергия (kWh/цикъл)
AUTO	✓		89-174	10,3-16,9	0,930-1,470
	✓		195	13,9	1,650-1,720
ECO	✓		220	9,5	0,664
	✓		120	13,9	0,850-0,925
	✓		90	11,2	0,955-1,030
	✓		58	10,5	0,905
	-		30	10,3	0,560
	-		15	3,9	0,115
	✓		130	15,1	1,480-1,515

1. Тези стойности може да бъдат различни в зависимост от налягането и температурата на водата, евентуални колебания на налягането в тръбопровода, избраните допълнителни функции и количеството съдове.

2. Програмата ECO е подходяща за измиване на нормално замърсени съдове и прибори и е най-ефективната по отношение на комбинираната консумация на електроенергия и вода. Тази



програма е използвана също и за оценка на съответствието със законодателството на ЕС относно екологичния дизайн.

3. При измиване на съдовете в домашна съдомиялна машина обикновено се изразходва по-малко електроенергия и вода, отколкото при ръчно миене, когато съдомиялната машина се използва съгласно инструкциите на производителя.
4. Стойностите, дадени за други програми, освен еко-програмите, са само индикативни.

**Информация за институти за изпитвания**

За да получите необходимата информация за провеждане на изпитвания на производителността (напр. съгласно EN60436), изпратете имейл на адрес:

**info.dishwasher@meicloud.com**

Включете в заявката цифровия код на продукта (PNC), който ще намерите на информационната табелка.

**Техническа информация (EN60436)**

Наименование на дистрибутора	IKEA of Sweden AB
Адрес на дистрибутора	IKEA of Sweden AB, Tulpanvägen 8, 343 81 Älmhult, Sweden
Тип продукт	Съдомиялна машина
Тип инсталация	Вграден уред
Размери (Ш x В x Д)	60 x 82 x 58 cm
Номинален капацитет <sup>a)</sup> (бр.)	16 <sup>b)</sup>
Клас енергийна ефективност <sup>a)</sup>	B
ИЕЕ <sup>a)</sup>	37,9
Индекс на ефективността на измиване <sup>a)</sup>	1,125
Индекс на ефективността на изсушаване <sup>a)</sup>	1,065
Консумация на електроенергия за един цикъл <sup>c)</sup>	0,664 kWh
Консумация на вода за един цикъл <sup>d)</sup>	9,5 литра
Продължителност на програмата <sup>a)</sup>	3:40 (ч:мин)
Емисия на въздушен шум <sup>a)</sup>	42 dB(A)
Клас на емисията на въздушен шум <sup>a)</sup>	B
Изключено състояние	-
Режим на готовност	0,49 W
Отложен старт	1,00 W

a) За програма ECO.

b) Максималната настройка за брой места за съдове е 16. Вижте примерите за зареждане на кошниците в началото на това кратко ръководство. Правилното зареждане спомага за икономия на енергия и вода. При неправилно зареждане, съдовете може да не се измият добре.

c) Консумация на електроенергия в kWh за един цикъл, изчислена въз основа на програма ECO с подаване на студена вода. Действителната консумация на електроенергия зависи от начина на използване на уреда.

d) Консумация на вода в литри за един цикъл, изчислена въз основа на програма ECO. Действителната консумация на вода зависи от начина на използване на уреда и от твърдостта на водата.

- i** Номерът на артикул и серийният номер се намират на информационната табелка на дясната вътрешна стена на вратата на уреда.

Номер на артикул

XXXXXX (8-цифрен код)



Serial No.:XXXXXXXX

Сериен номер  
(8-цифрен код)

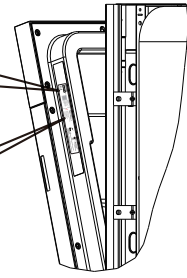

Снимката е само за справка

### Връзка към базата данни EPREL на ЕС

QR кодът на енергийния етикет, поставен на уреда, представлява връзка към уеб страницата за регистрация на този уред в базата данни EPREL на ЕС. Запазете енергийния етикет за справка, заедно с ръководството за употреба и всички останали документи, доставени с уреда.

Информация, свързана с функционалните характеристики на продукта, можете да намерите в базата данни EPREL на ЕС на адрес: <https://eprel.ec.europa.eu>, като използвате името на модела и номера на продукта, които ще намерите на информационната табелка на уреда. За справка вижте раздел „Описание на продукта“.

По-подробна информация относно енергийния етикет ще намерите на адрес: [www.theenergylabel.eu](http://www.theenergylabel.eu).

### Отстраняване на неизправности

Ако възникне проблем с уреда, направете справка в раздела „Отстраняване на неизправности“ в пълната версия на Ръководството за употреба, публикувано на: [www.ikea.com](http://www.ikea.com).

## Descrierea produsului

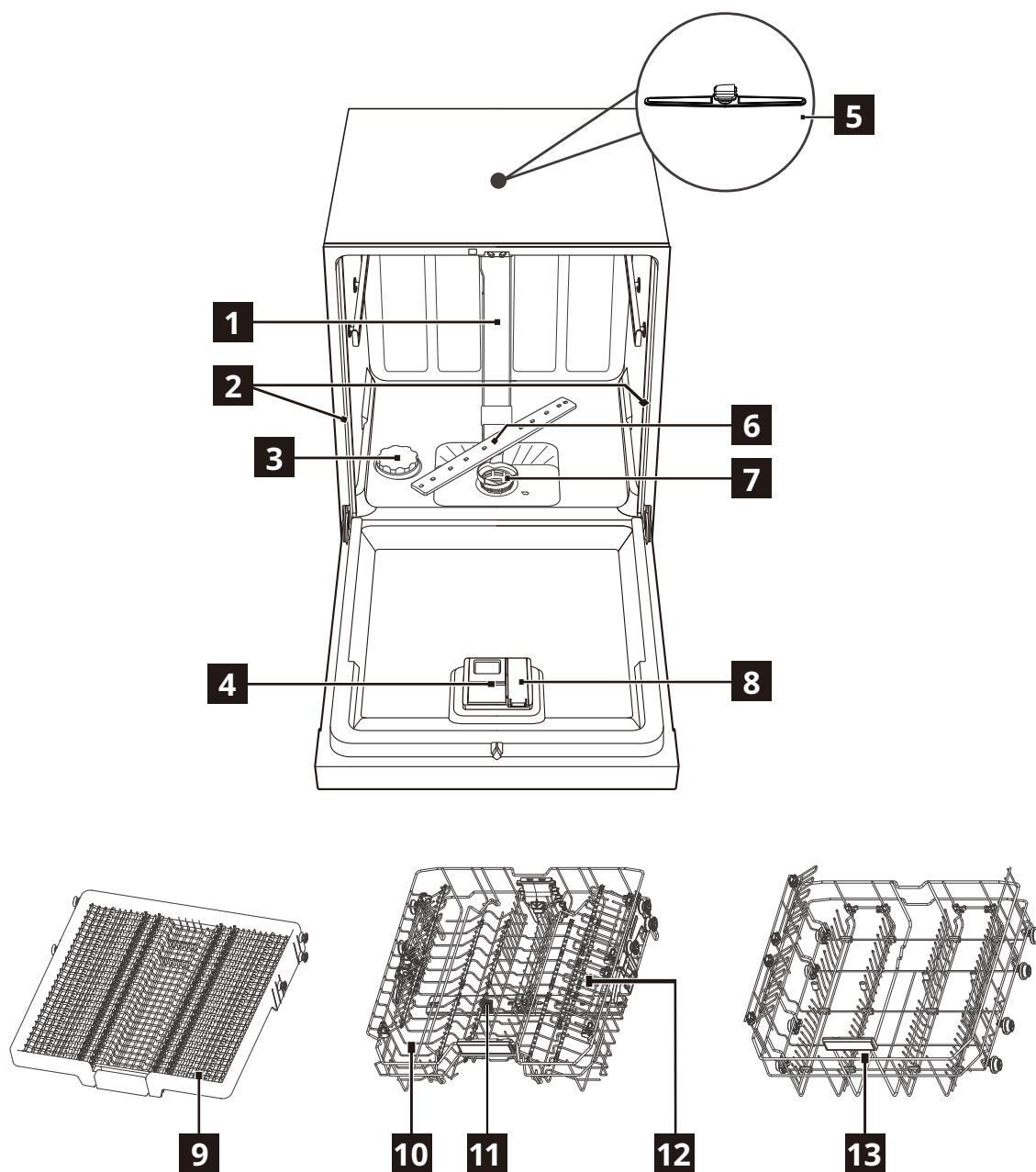

(Nu uitați să reasezați capacul de cauciuc cu capacul de plastic  x2)

- |                                     |  |
|-------------------------------------|--|
| <b>1</b> Țeavă interioară           | <b>8</b> Dozator pentru agentul de clătire |
| <b>2</b> Capac de cauciuc           | <b>9</b> Raft pentru tacâmuri              |
| <b>3</b> Rezervor pentru sare       | <b>10</b> Coș superior                     |
| <b>4</b> Dozator de detergent       | <b>11</b> Braț pulverizator superior       |
| <b>5</b> Braț pulverizator superior | <b>12</b> Raft pentru căni                 |
| <b>6</b> Braț pulverizator inferior | <b>13</b> Coș inferior                     |
| <b>7</b> Ansamblu de filtre         |  |

## Înainte de prima utilizare

**1. Verificați dacă nivelul curent al dedurizatorului de apă corespunde durezzații apei de la rețeaua de alimentare. Dacă nu corespunde, reglați nivelul dedurizatorului de apă.**

2. Umpleți recipientul cu sare.
3. Umpleți dozatorul pentru agentul de clătire.
4. Deschideți robinetul de apă.
5. Porniți un program pentru a îndepărta reziduurile de procesare care pot fi încă în interiorul aparatului. Nu folosiți detergent și nu încărcăți coșurile.

**i** După începerea unui program, poate dura până la 5 minute pentru ca aparatul să reîncarce rășina în dedurizatorul de apă. Se pare că aparatul nu funcționează. Faza de spălare începe doar după finalizarea acestei proceduri. Procedura se repetă periodic.

### Rezervorul pentru sare

**⚠ ATENȚIE!** Folosiți doar sare specială pentru mașina de spălat vase. Sarea fină crește riscul de coroziune.

Sarea este utilizată pentru a reîncărca rășina din dedurizatorul de apă și pentru a asigura rezultate bune la spălare la utilizarea zilnică.

### Umplerea rezervorului pentru sare

**i** Umpleți cu sare numai atunci când indicatorul de sare (S) este pornit.

1

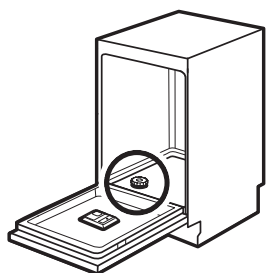

Găsiți rezervorul pentru sare în partea de jos.

2

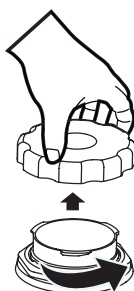

Scoateți capacul rezervorului pentru sare.

3

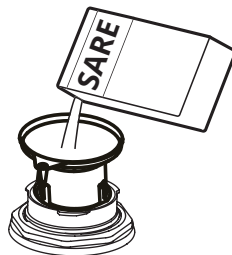

Așezați pâlnia (dacă este furnizată) peste gura rezervorului pentru sare, apoi turnați 1,5 kg de sare pentru mașini de spălat vase în rezervor.

4



Umpleți rezervorul pentru sare la nivelul maxim cu apă.

5



Închideți bine capacul recipientului de sare.

**⚠ ATENȚIE!** În timpul umplerii rezervorului pentru sare este posibil ca din acesta să se reverse apă și sare. După ce umpleți rezervorul pentru sare, porniți imediat un program pentru a preveni coroziunea.

### Umplerea dozatorului pentru agent de clătire

1

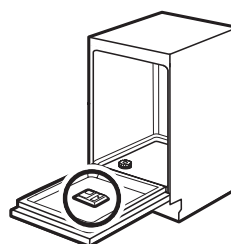

Găsiți dozatorul pentru agentul de clătire în interiorul ușii.

2

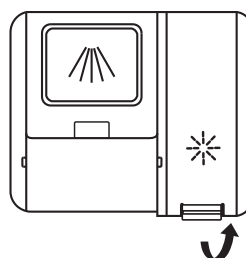

Îndepărtați capacul rezervorului de agent de clătire ridicând mânerul.

3

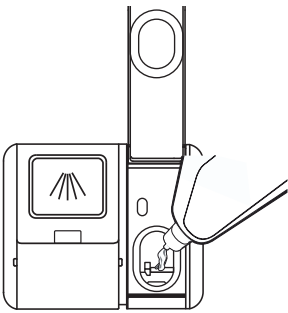

Umpleți dozatorul pentru agent de clătire cu agent de clătire. Aveți grijă să nu umpleți prea mult.

4

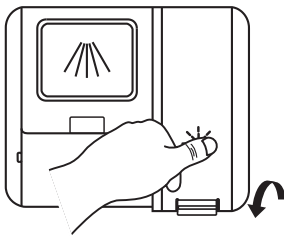

Închideți capacul rezervorului de agent de clătire apăsându-l în jos.

**Panou de comandă**

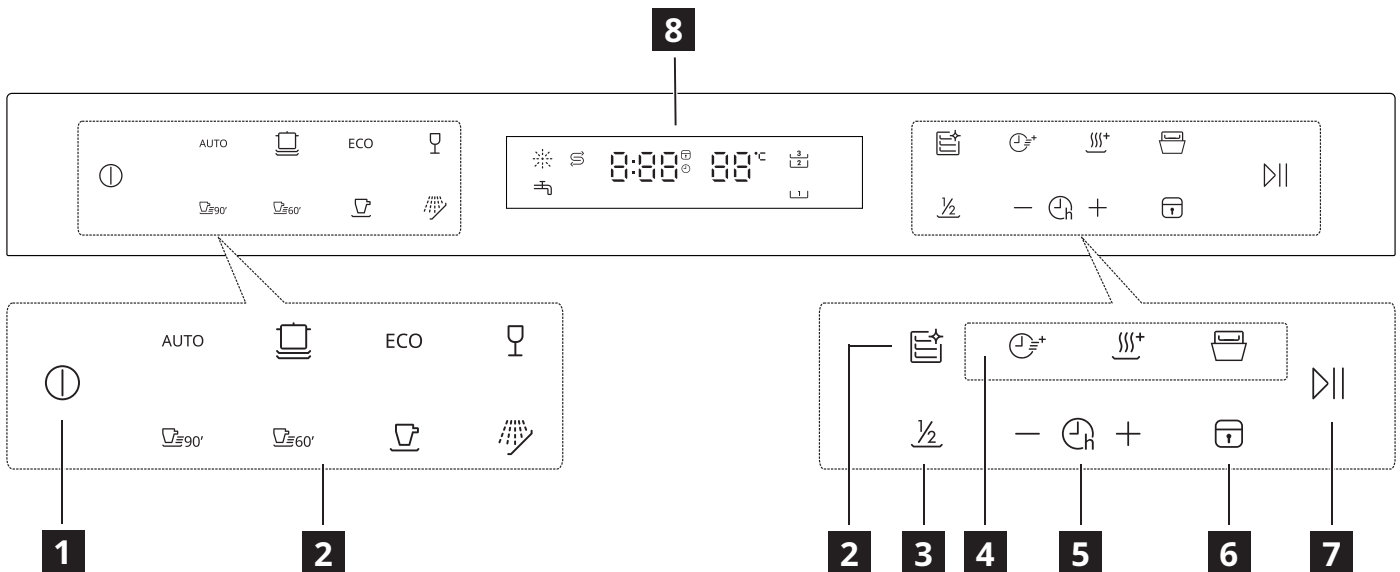

**1** Buton Pornire/Oprire

**2** Butonul de program

**3** Încărcare la jumătate

**4** Butoane funcții (Viteză turbo+ / Uscare extra / Ușă deschisă auto)





**5** Buton Întârziere +/-

**6** Buton de siguranță pentru copii



**7** Buton de pornire/pauză



**8** Afișaj LED

Indicatori	Descriere
	Indicator agent de clătire. Este întotdeauna pornit când dozatorul de agent de clătire necesită reumplere.
	Indicator pentru sare. Este întotdeauna pornit când recipientul de sare necesită reumplere.

Indicatori	Descriere
	Indicator de siguranță pentru copii. Este aprins când funcția de siguranță pentru copii este activată.
	Indicator raft superior. Când este selectat, doar vasele din raftul superior vor fi spălate. Sistemul de pulverizare a raftului inferior nu va funcționa.
	Indicator robinet de apă. Când este aprins, robinetul de apă nu este deschis.
	Indicator raft inferior. Când este selectat, doar vasele din raftul inferior vor fi spălate. Sistemul de pulverizare a raftului superior nu va funcționa.

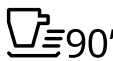
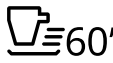











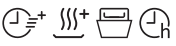
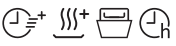

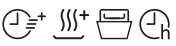
### Tabel de programe

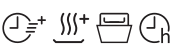
Program	Grad de murdărire / Tipul încărcăturii	Fazele programului	Opțiuni
<b>AUTO</b> (Auto)	<ul style="list-style-type: none"> <li>Programul se adaptează la toate gradele de murdărire.</li> <li>Vase din porțelan, tacâmuri, oale și cratițe</li> </ul>	<ul style="list-style-type: none"> <li>Prespălare (45 °C)</li> <li>Spălare automată (55 - 65 °C)</li> <li>Clătire</li> <li>Clătire</li> <li>Clătire (55 - 65 °C)</li> <li>Uscare</li> </ul>	<ul style="list-style-type: none"> <li>Deschidere automată a ușii</li> <li>Pornire întârziată</li> </ul>
 (Igienă 72 °C)	<ul style="list-style-type: none"> <li>Nivel ridicat de murdărire</li> <li>Vase din porțelan, tacâmuri, oale și cratițe</li> </ul>	<ul style="list-style-type: none"> <li>Prespălare</li> <li>Spălare (72 °C)</li> <li>Clătire</li> <li>Clătire (65 - 72 °C)</li> <li>Uscare</li> </ul>	<ul style="list-style-type: none"> <li>Viteză turbo+</li> <li>Uscare suplimentară</li> <li>Deschidere automată a ușii</li> <li>Pornire întârziată</li> </ul>
<b>ECO</b> (ECO) <sup>1)</sup>	<ul style="list-style-type: none"> <li>Nivel de murdărire normal</li> <li>Veselă și tacâmuri și tigăi</li> </ul>	<ul style="list-style-type: none"> <li>Spălare (45 °C)</li> <li>Clătire</li> <li>Clătire (42 °C)</li> <li>Uscare</li> </ul>	<ul style="list-style-type: none"> <li>Viteză turbo+</li> <li>Uscare suplimentară</li> <li>Deschidere automată a ușii</li> <li>Pornire întârziată</li> </ul>
 (Delicate)	<ul style="list-style-type: none"> <li>Nivel redus de murdărire</li> <li>Sticlă</li> </ul>	<ul style="list-style-type: none"> <li>Prespălare</li> <li>Spălare (45 °C)</li> <li>Clătire</li> <li>Clătire (55 - 60 °C)</li> <li>Uscare</li> </ul>	<ul style="list-style-type: none"> <li>Viteză turbo+</li> <li>Uscare suplimentară</li> <li>Deschidere automată a ușii</li> <li>Pornire întârziată</li> </ul>
 (90 min)	<ul style="list-style-type: none"> <li>Nivel de murdărire normal</li> </ul>	<ul style="list-style-type: none"> <li>Spălare (55 °C)</li> <li>Clătire</li> <li>Clătire (60 - 65 °C)</li> <li>Uscare</li> </ul>	<ul style="list-style-type: none"> <li>Deschidere automată a ușii</li> <li>Pornire întârziată</li> <li>Viteză turbo+</li> <li>Uscare suplimentară</li> </ul>
 (58 min)	<ul style="list-style-type: none"> <li>Nivel de murdărire normal</li> </ul>	<ul style="list-style-type: none"> <li>Spălare (60 °C)</li> <li>Clătire</li> <li>Clătire (55 °C)</li> <li>Uscare</li> </ul>	<ul style="list-style-type: none"> <li>Viteză turbo+</li> <li>Uscare suplimentară</li> <li>Deschidere automată a ușii</li> <li>Pornire întârziată</li> </ul>

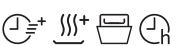
Program	Grad de murdărire / Tipul încărcăturii	Fazele programului	Opțiuni
 (Rapid)	<ul style="list-style-type: none"> <li>Nivel redus de murdărire</li> <li>Vase din porțelan și tacâmuri</li> </ul>	<ul style="list-style-type: none"> <li>Spălare (45 °C)</li> <li>Clătire</li> <li>Clătire (45 °C)</li> </ul>	<ul style="list-style-type: none"> <li>Pornire întârziată</li> </ul>
 (Înmuiere)	<ul style="list-style-type: none"> <li>Toate gradele de murdărire</li> <li>Vase din porțelan și tacâmuri</li> </ul>	<ul style="list-style-type: none"> <li>Prespălare</li> </ul>	<ul style="list-style-type: none"> <li>Pornire întârziată</li> </ul>
 (Îngrijirea mașinii)	<ul style="list-style-type: none"> <li>Fără sarcină</li> </ul>	<ul style="list-style-type: none"> <li>Prespălare</li> <li>Spălare (60 °C)</li> <li>Clătire</li> <li>Clătire (70 - 72 °C)</li> <li>Uscare</li> </ul>	<ul style="list-style-type: none"> <li>Pornire întârziată</li> </ul>

1) Cu ajutorul acestui program aveți cea mai eficientă utilizare a apei și cel mai eficient consum energetic pentru vase din porțelan și tacâmuri cu un nivel de murdărie normal. (Acesta este programul standard omologat la institutele de testare).

#### Valori de consum

Program	Faza de uscare	Funcții disponibile	Durata programului (min)	Consumul de apă (litri/ciclu)	Consumul de energie (kWh/ciclu)
AUTO	✓		89 - 174	10,3 - 16,9	0,930 - 1,470
	✓		195	13,9	1,650 - 1,720
ECO	✓		220	9,5	0,664
	✓		120	13,9	0,850 - 0,925
	✓		90	11,2	0,955 - 1,030
	✓		58	10,5	0,905
	-		30	10,3	0,560
	-		15	3,9	0,115
	✓		130	15,1	1,480 - 1,515

1. Presiunea și temperatura apei, variațiile rețelei de alimentare, opțiunile și cantitatea de vase pot modifica valorile.
2. Programul ECO este potrivit pentru curățarea veselei cu un grad normal de murdărie și este cel mai eficient program din punct de vedere al consumului combinat de energie și apă. Acest program se utilizează, de asemenea, pentru a evalua conformitatea cu legislația UE privind proiectarea ecologică.
3. Spălarea veselei într-o mașină de spălat vase de uz casnic consumă de obicei mai puțină energie și apă în faza de utilizare decât spălarea manuală a vaselor atunci când mașina de spălat vase de uz casnic este utilizată conform instrucțiunilor producătorului.
4. Valorile menționate pentru alte programe decât cel eco au caracter pur orientativ.

**Informații pentru institutele de testare**

Pentru a beneficia de toate informațiile necesare privind realizarea testelor de performanță (de ex. conform EN60436), trimiteți un e-mail la adresa:

**info.dishwasher@meicloud.com**

În solicitarea dvs., includeți codul numeric al produsului (PNC) indicat pe plăcuța cu datele tehnice.

**Informații tehnice (EN60436)**

Numele furnizorului	IKEA din Suedia AB
Adresa furnizorului	IKEA din Suedia AB, Tulpanvägen 8, 343 81 Älmhult, Suedia
Tip de produs	Mașină de spălat vase
Tip de instalare	Incorporabilă
Dimensiuni (L x Î x A)	60 x 82 x 58 cm
Capacitate nominală <sup>a)</sup> (ps)	16 <sup>b)</sup>
Clasa de eficiență energetică <sup>a)</sup>	B
EEI <sup>a)</sup>	37,9
Indicele performanței de curățare <sup>a)</sup>	1,125
Indicele performanței de uscare <sup>a)</sup>	1,065
Consumul de energie pe ciclu <sup>c)</sup>	0,664 kWh
Consumul de apă pe ciclu <sup>d)</sup>	9,5 litri
Durata programului <sup>a)</sup>	3:40 (h:min)
Emisia de zgomot acustic în aer <sup>a)</sup>	42 dB (A)
Clasa emisiei de zgomot acustic în aer <sup>a)</sup>	B
Mod oprit	N/A
Modul de repaus	0,49 W
Pornire întârziată	1,00 W

a) Pentru programul eco.

b) Numărul maxim de seturi de veselă care urmează să fie spălate este 16. Consultați exemplele de încărcare a coșurilor de la începutul acestui ghid rapid. Încărcarea corectă va contribui la economisirea de energie și de apă. Vasele s-ar putea să nu fie spălate bine în condițiile unei încărcări incorecte.

c) Consumul de energie în kWh pe ciclu, pe baza programului eco folosind umplerea cu apă rece. Consumul real de energie va depinde de modul în care este utilizat aparatul.

d) Consumul de apă în litri pe ciclu, pe baza programului eco. Consumul real de apă va depinde de modul de utilizare a aparatului și de duritatea apei.



**i** Indicatorul de model și numărul de serie sunt afișate pe plăcuța de identificare din partea interioară din dreapta a ușii aparatului.

Numărul articolului  
XXXXXXX (cod de 8 cifre)



Serial No.:XXXXXXX

Număr de serie  
(cod din 8 cifre)

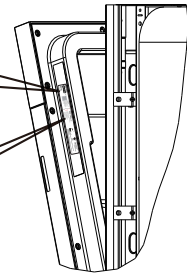

Imagine doar pentru referință

## Link către baza de date EPREL a UE

Codul QR de pe eticheta energetică furnizată împreună cu dispozitivul oferă un link web către înregistrarea acestui dispozitiv în baza de date EPREL a UE. Păstrați eticheta energetică pentru consultare împreună cu manualul de utilizare și toate celelalte documente furnizate împreună cu acest dispozitiv.

Este posibil să găsiți informații referitoare la performanța produsului în baza de date EPREL UE utilizând linkul <https://eprel.ec.europa.eu> și denumirea modelului și numărul produsului pe care le puteți găsi pe plăcuța de identificare a dispozitivului. Consultați capitolul „Descrierea produsului”.

Pentru informații mai detaliate despre eticheta energetică, vizitați [www.theenergylabel.eu](http://www.theenergylabel.eu).

## Depanare

Dacă întâmpinați o problemă cu dispozitivul dvs., verificați capitolul „depanare”, în versiunea completă a Manualului de utilizare disponibil pe: [www.ikea.com](http://www.ikea.com).

## Termékleírás

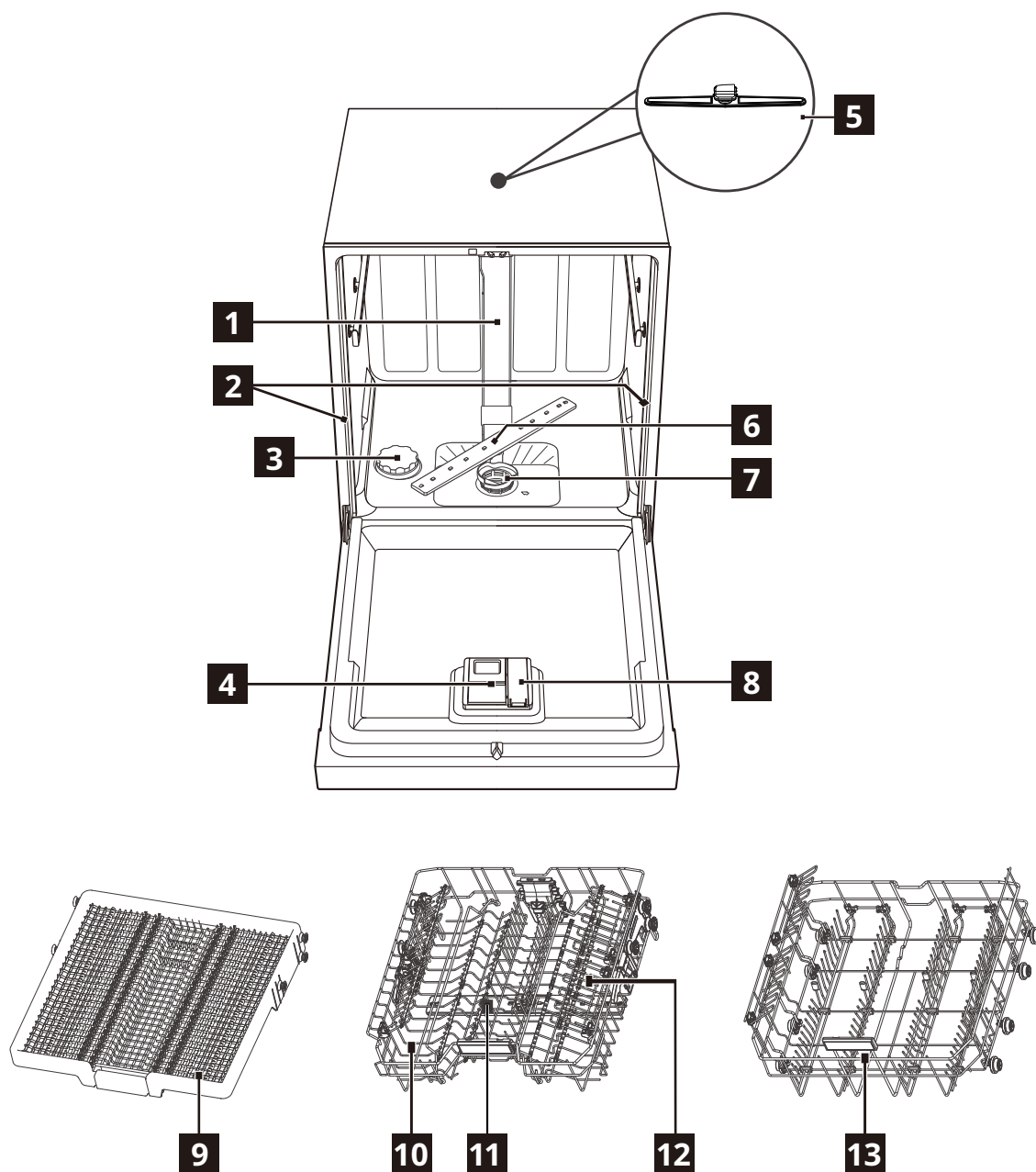

(A gumisapkát feltétlenül cserélje ki műnyagsapkára  x2)

- |                               |                             |
|-------------------------------|-----------------------------|
| <b>1</b> Belső cső            | <b>8</b> Öblítőszer-adagoló |
| <b>2</b> Gumisapka            | <b>9</b> Edénypolc          |
| <b>3</b> Sótartály            | <b>10</b> Felső kosár       |
| <b>4</b> Mosogatószer-adagoló | <b>11</b> Felső szórókar    |
| <b>5</b> Felső szórókar       | <b>12</b> Pohártartók       |
| <b>6</b> Alsó szórókar        | <b>13</b> Alsó kosár        |
| <b>7</b> Szűrőszerelvény      |                             |

A teljes verzió letöltéséhez keresse fel a [www.ikea.com](http://www.ikea.com) weboldalt

## Az első használat előtt

1. A vízlágyító beállított szintjének a bemenő víz keménységéhez kell illeszkednie. Ha nem így van, korrigálja a vízlágyító szintjét.

2. Töltse fel a sótartályt.

3. Töltse fel az öblítőszer-adagolót.

4. Nyissa meg a vízcsapot.

5. Az esetleg a készülékben található gyártási maradványok eltávolításához indítson el egy programot. Ne használjon mosogatószeret és ne tegyen semmit a mosogatógépbe.

- i** A program elindítása után 5 percig tarthat, amíg a készülék regenerálja a vízlágyítóban található műgyantát. Úgy tűnik, mintha nem működne a készülék. A mosogatási fázis csak ennek a műveletnek a befejeződése után indul el. Az eljárás periodikusan ismétlődik.

## A sótartály

- ⚠ VIGYÁZAT!** Csak a mosogatógépekhez való nyers só használja. A finomított só növeli a korrózió kockázatát.

A só a vízlágyítóban található műgyanta regenerálására, és a mindennapi jó mosogatási eredmény biztosításához használjuk.

## A sótartály feltöltése

- i** A sótartályt csak akkor töltse fel, ha a sójelző (  ) világít.

1

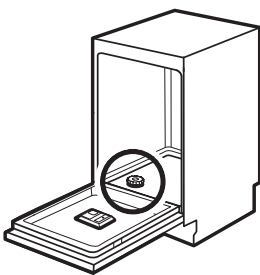

A sótartály a készülék alján található.

2

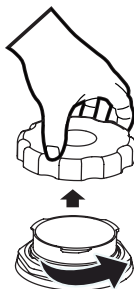

Vegye le a sótartály fedelét.

3

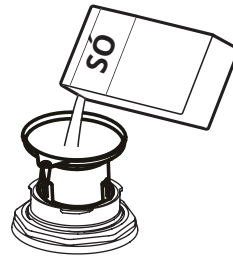

A tölcserít (ha mellékelve van) helyezze a sótartály nyílása fölé, majd töltsön 1,5 kg mosogatógépbe való só a tartályba.

4

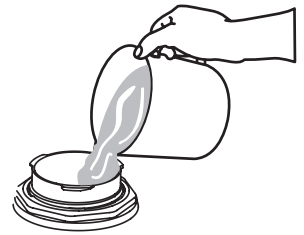

A sótartályt a maximum-jelzésig töltse fel vízzel.

5



Szorosan zárja le a sótartály fedelét.

- ⚠ VIGYÁZAT!** A tartály feltöltésekor víz és só juthat ki a tartályból. A sótartály feltöltése után a korrózió megelőzése érdekében azonnal indítson el egy programot.

## Az öblítőszer-adagoló feltöltése

1

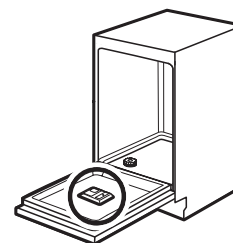

Az öblítőszer-adagoló az ajtó belső oldalán található.

2

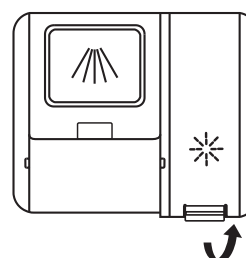

A fogantyúnál megemelve vegye le az öblítőszer-tartály fedelét.

3

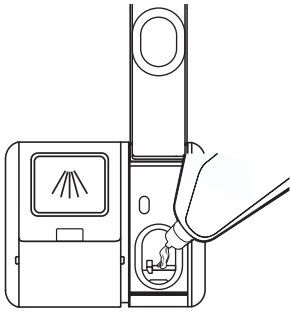

Az öblítőszer tartályt töltsse fel öblítőszerrel. Ügyeljen arra, hogy ne töltsse túl.

4

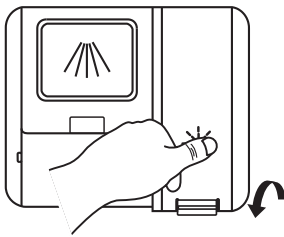

Lenyomva zárja vissza az öblítőszer tartály fedelét.

## Kezelőpanel

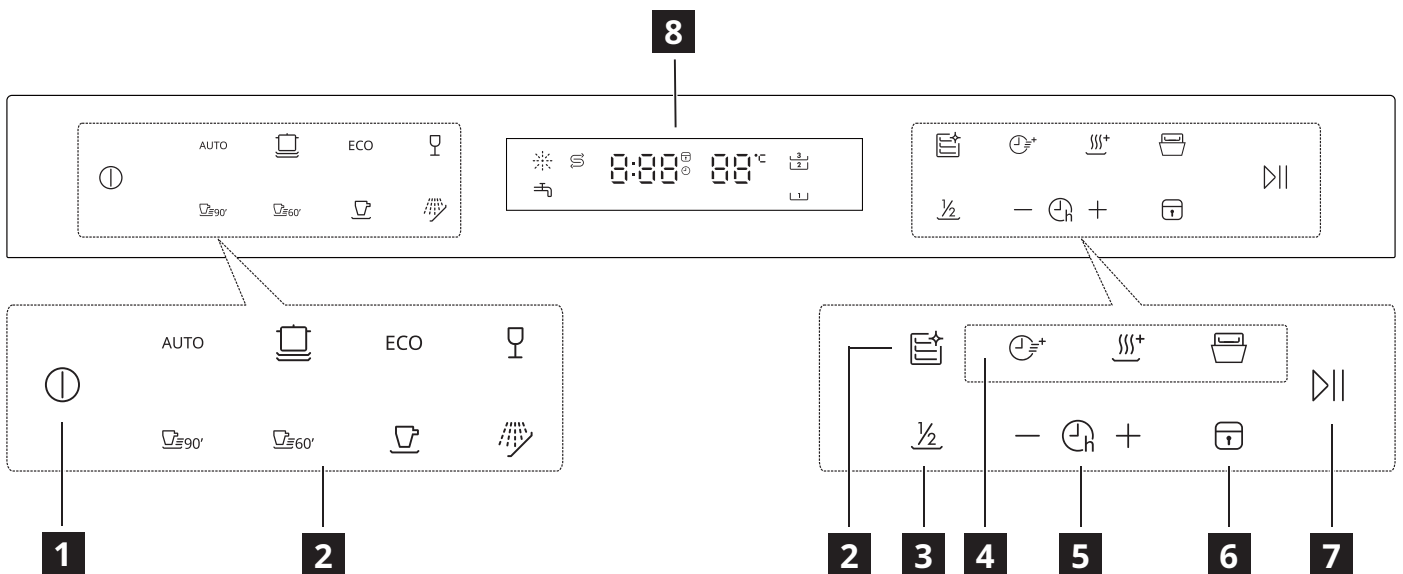

**1** Be/Ki gomb

**2** Programgomb

**3** Féltöltés

**4** Funkcióválasztó gombok (Turbó sebesség + / Extra szárítás / Automatikus ajtónyitás)





**5** Késleltetett indítás +/- gomb

**6** Gyerekzár gomb





**7** Indítás/szünet gomb



**8** LED kijelző

Jelzőfények	Leírás
	Öblítőszerjelző. Akkor világít, ha öblítő betöltésére van szükség.
	Sójelző. Akkor világít, ha só betöltésére van szükség.

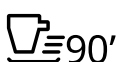
Jelzőfények	Leírás
	Gyerekzár jelzőfénye. Akkor világít, ha a gyerekzár funkció be van kapcsolva.
	Felső polc jelzőfénye. Ezt választva a gép csak a felső polcon lévő edényeket mosogatja el. Az alsó polc szórórendszere nem működik.
	Vízszelep jelzőfénye. Ha világít, akkor a vízszelep nincs megnyitva.
	Alsó polc jelzőfénye. Ezt választva a gép csak az alsó polcon lévő edényeket mosogatja el. A felső polc szórórendszere nem működik.

































## Programtábla

Program	Szennyezettség mértéke / Töltet típusa	Programfázisok	Választási lehetőségek
<b>AUTO</b> (Auto)	<ul style="list-style-type: none"> <li>A program minden szennyezettségi mértékhez igazodik.</li> <li>Cserépedény, evőeszköz, fazék és serpenyő</li> </ul>	<ul style="list-style-type: none"> <li>Előmosogatás (45 °C)</li> <li>Automatikus mosogatás (55-65 °C)</li> <li>Öblítés</li> <li>Öblítés</li> <li>Öblítés (55-65 °C)</li> <li>Szárítás</li> </ul>	<ul style="list-style-type: none"> <li>Automatikus ajtónyitás</li> <li>Késleltetett indítás</li> </ul>
 (Higiénikus 72 °C)	<ul style="list-style-type: none"> <li>Erős szennyeződés</li> <li>Cserépedény, evőeszköz, fazék és serpenyő</li> </ul>	<ul style="list-style-type: none"> <li>Előmosogatás</li> <li>Mosogatás (72 °C)</li> <li>Öblítés</li> <li>Öblítés (65-72 °C)</li> <li>Szárítás</li> </ul>	<ul style="list-style-type: none"> <li>Turbó sebesség +</li> <li>Extra szárítás</li> <li>Automatikus ajtónyitás</li> <li>Késleltetett indítás</li> </ul>
<b>ECO</b> (ECO) <sup>1)</sup>	<ul style="list-style-type: none"> <li>Normál szennyeződés</li> <li>Edények, evőeszközök és serpenyők</li> </ul>	<ul style="list-style-type: none"> <li>Mosogatás (45 °C)</li> <li>Öblítés</li> <li>Öblítés (42 °C)</li> <li>Szárítás</li> </ul>	<ul style="list-style-type: none"> <li>Turbó sebesség +</li> <li>Extra szárítás</li> <li>Automatikus ajtónyitás</li> <li>Késleltetett indítás</li> </ul>
 (Kényes)	<ul style="list-style-type: none"> <li>Enyhe szennyeződés</li> <li>Üveg</li> </ul>	<ul style="list-style-type: none"> <li>Előmosás</li> <li>Mosogatás (45 °C)</li> <li>Öblítés</li> <li>Öblítés (55-60 °C)</li> <li>Szárítás</li> </ul>	<ul style="list-style-type: none"> <li>Turbó sebesség +</li> <li>Extra szárítás</li> <li>Automatikus ajtónyitás</li> <li>Késleltetett indítás</li> </ul>
 (90 perc)	<ul style="list-style-type: none"> <li>Normál szennyeződés</li> </ul>	<ul style="list-style-type: none"> <li>Mosogatás (55 °C)</li> <li>Öblítés</li> <li>Öblítés (60-65 °C)</li> <li>Szárítás</li> </ul>	<ul style="list-style-type: none"> <li>Automatikus ajtónyitás</li> <li>Késleltetett indítás</li> <li>Turbó sebesség +</li> <li>Extra szárítás</li> </ul>
 (58 perc)	<ul style="list-style-type: none"> <li>Normál szennyeződés</li> </ul>	<ul style="list-style-type: none"> <li>Mosás (60 °C)</li> <li>Öblítés</li> <li>Öblítés (55 °C)</li> <li>Szárítás</li> </ul>	<ul style="list-style-type: none"> <li>Turbó sebesség +</li> <li>Extra szárítás</li> <li>Automatikus ajtónyitás</li> <li>Késleltetett indítás</li> </ul>
 (Gyors)	<ul style="list-style-type: none"> <li>Enyhe szennyeződés</li> <li>Cserépedény és evőeszköz</li> </ul>	<ul style="list-style-type: none"> <li>Mosogatás (45 °C)</li> <li>Öblítés</li> <li>Öblítés (45 °C)</li> </ul>	<ul style="list-style-type: none"> <li>Késleltetett indítás</li> </ul>

Program	Szennyezettség mértéke / Töltet típusa	Programfázisok	Választási lehetőségek
 (Áztatás)	<ul style="list-style-type: none"> <li>Minden szennyezettségi mértékhez</li> <li>Cserépedény és evőeszköz</li> </ul>	<ul style="list-style-type: none"> <li>Előmosás</li> </ul>	<ul style="list-style-type: none"> <li>Késleltetett indítás</li> </ul>
 (Gépápolás)	<ul style="list-style-type: none"> <li>Nincs edény</li> </ul>	<ul style="list-style-type: none"> <li>Előmosás</li> <li>Mosás (60 °C)</li> <li>Öblítés</li> <li>Öblítés (70-72 °C)</li> <li>Szárítás</li> </ul>	<ul style="list-style-type: none"> <li>Késleltetett indítás</li> </ul>

1) Ez a program használja fel a leghatékonyabban a vizet és az energiát, normál szennyezettségű edény és evőeszköz esetén. (Ez a tesztelést végző intézetek standard programja).

### Fogyasztási értékek

Program	Szárítási fázis	Használható funkciók	Program időtartama (perc)	Vízfogyasztás (liter/ciklus)	Energiafogyasztás (kWh/ciklus)
AUTO	✓	 	89-174	10,3-16,9	0,930-1,470
	✓	   	195	13,9	1,650-1,720
ECO	✓	   	220	9,5	0,664
	✓	   	120	13,9	0,850-0,925
 90'	✓	   	90	11,2	0,955-1,030
 60'	✓	   	58	10,5	0,905
	-		30	10,3	0,560
	-		15	3,9	0,115
	✓		130	15,1	1,480-1,515

- Az értékek a víz nyomásától és hőmérsékletétől, a hálózati feszültség változásaitól, a választott lehetőségtől és az edények mennyiségétől függően változhatnak.
- Az ECO program normál szennyeződésű edények mosogatására alkalmas, amely a kombinált energia- és vízfogyasztást tekintve a leghatékonyabb program ilyen típusú edényekhez. Ezt a programot használják az Európai Unió Környezetbarát tervezés irányelvének való megfelelés értékelésére is.
- Az evőeszközök háztartási mosogatógépben végzett mosása általában kevesebb vizet és energiát fogyaszt, mint a kézi mosogatás, ha a gyártó előírásainak megfelelően használják a gépet.
- Az eco programtól eltérő programok megadott értékei csak tájékoztató jellegűek.

### Tájékoztató a tesztelő intézetek számára

A (pl. EN60436 szerinti) teljesítménytesztekhez szükséges adatok beszerzéséhez kérjük, írjon e-mailt a következő címre:

**info.dishwasher@meicloud.com**

Kérjük, az igénylésben tüntesse fel a termék kódszámát (PNC), ami a típus táblán található.

## Műszaki adatok (EN60436)

Szállító megnevezése	IKEA of Sweden AB
Szállító címe	IKEA of Sweden AB, Tulpanvägen 8, 343 81 Älmhult, Svédország
Termék típusa	Mosogatógép
Felállítás típusa	Munkalap alá helyezhető
Méretetek (szé x ma x mé)	60 x 82 x 58 cm
Névleges kapacitás <sup>a)</sup> (ps)	16 <sup>b)</sup>
Energiahatékonysági osztály <sup>a)</sup>	B
EEI <sup>a)</sup>	37,9
Tisztítási teljesítmény-index <sup>a)</sup>	1,125
Szárítási teljesítmény-index <sup>a)</sup>	1,065
Ciklusonkénti energiafogyasztás <sup>c)</sup>	0,664 kWh
Ciklusonkénti vízfogyasztás <sup>d)</sup>	9,5 liter
Program időtartama <sup>a)</sup>	3:40 (óra:perc)
Levegőben terjedő zajkibocsátás <sup>a)</sup>	42 dB (A)
Levegőben terjedő zajkibocsátási osztály <sup>a)</sup>	B
Kikapcsolt állapot	-
Készenléti üzemmód	0,49 W
Késleltetett indítás	1,00 W

a) Az eco programra.

b) A mosogatható edények maximális száma 16. A kosarak feltöltésére ennek a gyors használatba vételi útmutatónak az elején talál példákat. A helyes feltöltés hozzájárul az energia és víz megtakarításához. Helytelen feltöltés esetén az edények tisztítása sikertelen lehet.

c) Energiafogyasztás kWh-ban ciklusonként, eco módban és hideg víz használatával. A tényleges energiafogyasztás a készülék alkalmazási módjától függ.

d) Vízfogyasztás literben ciklusonként, eco program használatával. A tényleges vízfogyasztás a készülék alkalmazási módjától és a víz keménységétől függ.

**i** A cikkszám és a sorozatszám a készülék ajtajának belső részén, jobb oldalon elhelyezett típusablán található.

Cikkszám

XXXXXXXX (8 számjegyű kód)



Sorozatszám (8 számjegyű kód)

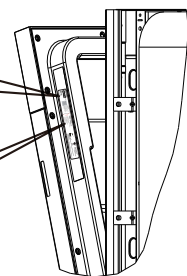

A kép csak példa

**Az EU EPREL adatbázis elérése**

A készülék típustábláján található QR kód egy weboldalra visz, ahol a készüléket regisztrálni lehet az EU EPREL adatbázisban. Őrizze meg az energiabesorolási címkét, a használati útmutatót és minden más, a készülékhez mellékelt dokumentumot.

Az EU EPREL adatbázisban a <https://eprel.ec.europa.eu> honlapon a típusnév és a típuscímkén található termékszám megadásával további információk találhatók a készülék jellemzőivel kapcsolatban. Lásd a „Termékleírás” c. fejezetet.

Az energiacímkével kapcsolatos részletes információkért látogasson el a [www.theenergylabel.eu](http://www.theenergylabel.eu) weboldalra.

**Hibaelhárítás**

Ha a készülékkel kapcsolatban problémája akad, olvassa el a „Hibaelhárítás” c. fejezetet a teljes használati útmutatóban, amelyet [www.ikea.com](http://www.ikea.com) weboldalon talál meg.





