

LAGAN

RU

SK

LT

HGC3K



Design and Quality
IKEA of Sweden



РУССКИЙ

На последней странице данного руководства указан полный перечень авторизованных сервисных центров IKEA и соответствующие телефонные номера в различных странах.



SLOVENSKY

Pozrite si poslednú stranu tohto návodu, kde nájdete kompletný zoznam autorizovaných stredísk poverených spoločnosťou IKEA a príslušné telefónne čísla.



LIETUVIŲ

Visą „IKEA“ paskirtų aptarnavimo po pardavimo paslaugų teikėjų ir atitinkamų nacionalinių telefonų numerių sąrašą rasite paskutiniame šio vadovo puslapyje.

РУССКИЙ	4
SLOVENSKY	20
LIETUVIŲ	34

Содержание

Сведения по технике безопасности	4	Уход и очистка	13
Указания по безопасности	6	Поиск и устранение неисправностей	13
Установка	9	Технические данные	14
Подключение к электросети	10	Энергоэффективность	15
Описание изделия	11	Охрана окружающей среды	16
Ежедневное использование	12	ГАРАНТИЯ ИКЕА	16
Полезные советы	12		

Право на изменения сохраняется.

Сведения по технике безопасности

Перед установкой и эксплуатацией прибора внимательно ознакомьтесь с данной инструкцией. Производитель не несет ответственность за травмы/ущерб, полученные/вызванные неправильной установкой и эксплуатацией. Обязательно храните данную инструкцию вместе с прибором для использования в будущем.

Безопасность детей и лиц с ограниченными возможностями

- Данный прибор может эксплуатироваться детьми, если их возраст превышает 8 лет, и лицами с ограниченными физическими, сенсорными или умственными способностями и с недостаточным опытом или знаниями только при условии нахождения под присмотром лица, отвечающего за их безопасность, или после получения соответствующих инструкций, позволяющих им безопасно эксплуатировать электроприбор и дающих им представление об опасности, сопряженной с его эксплуатацией.
- Детям в возрасте от 3 до 8 лет, а также лицам с ярко выраженными и комплексными нарушениями здоровья запрещается находиться рядом с прибором, если только за ними не обеспечивается постоянный надзор.

- Детям младше 3 лет запрещается находиться рядом с прибором, если только за ними не обеспечивается постоянный надзор взрослых.
- Не позволяйте детям играть с прибором.
- Храните все упаковочные материалы вне досягаемости детей и утилизируйте материалы надлежащим образом.
- Не подпускайте детей и домашних животных к прибору, когда он работает или остывает. Доступные для контакта части могут сильно нагреваться во время эксплуатации.
- Если прибор оснащен устройством защиты детей, его следует включить.
- Очистка и доступное пользователю техническое обслуживание прибора не должно производиться детьми без присмотра.

Общие правила техники безопасности

- **ВНИМАНИЕ:** Прибор и его доступные для контакта части сильно нагреваются во время эксплуатации. Будьте осторожны и не прикасайтесь к нагревательным элементам.
- Не эксплуатируйте данный прибор с помощью внешнего таймера или отдельной системы дистанционного управления.
- **ВНИМАНИЕ:** Оставление на варочной поверхности продуктов, готовящихся на жире или масле, может представлять опасность и привести к пожару.
- **НИ В КОЕМ СЛУЧАЕ** не пытайтесь залить пламя водой; вместо этого выключите прибор и накройте пламя, например, крышкой или противопожарным одеялом.
- **ПРЕДУПРЕЖДЕНИЕ:** ход приготовления требует надзора. При малом времени приготовления надзор должен быть постоянным.

- **ВНИМАНИЕ:** Опасность возгорания: не используйте варочные поверхности для хранения каких-либо предметов.
- Не следует класть на варочную поверхность металлические предметы, такие как ножи, вилки, ложки и крышки, так как они могут нагреться.
- Не эксплуатируйте прибор до его установки в мебель, в которую он должен быть встроен.
- Не используйте пароочистители для очистки прибора.
- При обнаружении трещин на стеклокерамической поверхности или при ее растрескивании выключите прибор и отсоедините его от сети электропитания. Если прибор подключен напрямую при помощи клеммной колодки, извлеките плавкий предохранитель, чтобы отсоединить прибор от сети. В любом случае обратитесь в авторизованный сервисный центр.
- В случае повреждения шнура питания во избежание несчастного случая он должен быть заменен изготовителем, авторизованным сервисным центром или специалистом с равнозначной квалификацией.
- **ВНИМАНИЕ:** Используйте только защиту варочной поверхности, которая была разработана производителем прибора для приготовления пищи, обозначена производителем прибора в инструкциях в качестве пригодной для использования с данным прибором, либо встроена в прибор. Использование ненадлежащей защиты может стать причиной несчастного случая.

Указания по безопасности

Установка



ВНИМАНИЕ! Прибор должен устанавливаться только уполномоченным специалистом по установке.

- Удалите всю упаковку.
- Не устанавливайте и не подключайте прибор, имеющий повреждения.
- Следуйте приложенной к прибору Инструкции по установке.

- Обеспечьте наличие минимально допустимых зазоров между соседними приборами и предметами мебели.
- Никогда не забывайте о мерах предосторожности при его перемещении: прибор имеет большой вес. Всегда используйте защитные перчатки и закрытую обувь.
- Поверхности срезов столешницы необходимо покрыть герметиком во избежание их разбухания под воздействием влаги.
- Защитите днище прибора от пара и влаги.
- Не устанавливайте прибор возле дверей или под окнами. Это позволит избежать падения с прибора кухонной посуды при открывании двери или окна.
- В случае установки прибора над выдвижными ящиками убедитесь, что между днищем прибора и верхним ящиком имеется достаточное для вентиляции пространство.
- Дно прибора сильно нагревается. Обязательно разместите под прибором пожаробезопасную разделительную прокладку для предотвращения доступа к прибору снизу. См. Инструкции по сборке.

Подключение к электросети

⚠ ВНИМАНИЕ! Существует риск пожара и поражения электрическим током.

- Все электрические подключения должны производиться уполномоченным специалистом по установке.
- Прибор должен быть заземлен.
- Перед выполнением каких-либо операций по чистке прибора или по уходу за ним его следует отключить от сети электропитания.
- Убедитесь, что параметры, указанные на табличке с техническими данными, соответствуют характеристикам электросети.
- Убедитесь в правильности установки прибора. Неплотно зафиксированный сетевой шнур или вилка (если это применимо к данному прибору), которая неплотно держится в розетке, может привести к перегреву контактов.
- Используйте соответствующий электросетевой кабель.
- Не допускайте спутывания электропроводов.
- Позаботьтесь об установке защиты от поражения электрическим током.
- Сетевой шнур не должен быть туго натянут.
- При подключении прибора к розеткам, расположенным на близком от него расстоянии, убедитесь, что сетевой шнур или вилка (если это применимо к данному прибору) не касается горячего прибора или горячей посуды.
- Не используйте тройники и удлинители.
- Следите за тем, чтобы не повредить вилку (если это применимо к данному прибору) и сетевой кабель. Для замены сетевого кабеля обратитесь в авторизованный сервисный центр или к электрику.
- Детали, защищающие токоведущие или изолированные части прибора, должны быть закреплены так, чтобы их было невозможно удалить без специальных инструментов.
- Вставляйте вилку сетевого кабеля в розетку только по окончании установки прибора. Убедитесь, что после установки прибора к вилке электропитания имеется свободный доступ.
- Не подключайте прибор к розетке электропитания, если она плохо закреплена или если вилка неплотно входит в розетку.
- Для отключения прибора от электросети не тяните за кабель электропитания. Всегда беритесь за саму вилку.

- Следует использовать подходящие размыкающие устройства: предохранительные автоматические выключатели, плавкие предохранители (резьбовые плавкие предохранители следует выкручивать из гнезда), автоматы защиты от тока утечки и пускатели.
- Прибор должен быть подключен к электросети через устройство для изоляции, позволяющее отсоединять от сети все контакты. Устройство для изоляции должно обеспечивать зазор между разомкнутыми контактами не менее 3 мм.

Использование

 **ВНИМАНИЕ!** Существует риск травмы, ожогов и поражения электрическим током.

- Перед первым использованием удалите всю упаковку, наклейки и защитную пленку (если она имеется).
- Данный прибор предназначен только для бытового применения.
- Не вносите изменения в параметры данного прибора.
- Удостоверьтесь, что вентиляционные отверстия не закрыты.
- Во время работы прибора не оставляйте его без присмотра.
- После каждого использования выключайте конфорки.
- Не кладите на конфорки столовые приборы или крышки кастрюль. Они могут сильно нагреться.
- При использовании прибора не касайтесь его мокрыми руками; не касайтесь прибора, если на него попала вода.
- Не используйте прибор в качестве столешницы или подставки для каких-либо предметов.
- В случае образования на приборе трещин немедленно отключите его от сети электропитания. Это позволит

предотвратить поражение электрическим током.

- Помещение продуктов в горячее масло может привести к его разбрызгиванию.

 **ВНИМАНИЕ!** Существует опасность возгорания или взрыва.

- При нагреве жиры и масла могут выделять легковоспламеняющиеся пары. Не допускайте присутствия открытого пламени и нагретых предметов при использовании для приготовления жиров и масел.
- Образующиеся сильно нагретым маслом пары могут привести самопроизвольному возгоранию.
- Использованное масло может содержать остатки продуктов, что может привести к его возгоранию при более низких температурах по сравнению с маслом, которое используется в первый раз.
- Не помещайте на прибор, рядом с ним или внутри него легковоспламеняющиеся вещества или изделия, пропитанные легковоспламеняющимися веществами.

 **ВНИМАНИЕ!** Существует риск повреждения прибора.

- Не ставьте на панель управления горячую кухонную посуду.
- Не кладите на стеклянную поверхность варочной поверхности горячие крышки сковород.
- Не позволяйте жидкости полностью выкипать из посуды.
- Не допускайте падения на поверхность прибора каких-либо предметов или кухонной посуды. Это может привести к ее повреждению.
- Не включайте конфорки без кухонной посуды или с пустой кухонной посудой.
- Не кладите на прибор алюминиевую фольгу.
- Стеклопанель/стеклокерамическую поверхность можно поцарапать,

передвигая по нему чугунную или алюминиевую посуду, а также посуду с поврежденным дном. При перемещении подобных предметов обязательно поднимайте их с варочной поверхности.

- Данный прибор предназначен только для приготовления пищи. Его не следует использовать в других целях, например, для обогрева помещений.

Уход и очистка

- Во избежание повреждения покрытия прибора производите его регулярную очистку.
- Перед каждой очисткой выключайте прибор и давайте ему остыть.
- Отключайте прибор от электросети перед его профилактическим обслуживанием.
- Не используйте для очистки прибора подаваемую под давлением воду или пар.
- Протирайте прибор мягкой влажной тряпкой. Используйте только

нейтральные моющие средства. Не используйте абразивные средства, абразивные губки, растворители или металлические предметы.

Сервис

- Для ремонта прибора обратитесь в авторизованный сервисный центр.
- Применяйте только оригинальные запасные части.

Утилизация



ВНИМАНИЕ! Существует опасность травмы или удушья.

- Для получения информации о том, как надлежит утилизировать данный прибор, обратитесь в местные муниципальные органы власти.
- Отключите прибор от сети электропитания.
- Обрежьте кабель электропитания как можно ближе к прибору и утилизируйте его.

Установка



ВНИМАНИЕ! См. главы, содержащие Сведения по технике безопасности.

Общая информация



В процессе установки соблюдайте законы, распоряжения, предписания и нормы (требования техники электробезопасности, правила и порядок утилизации и т.д.), действующие в стране, на территории которой будет использоваться прибор.

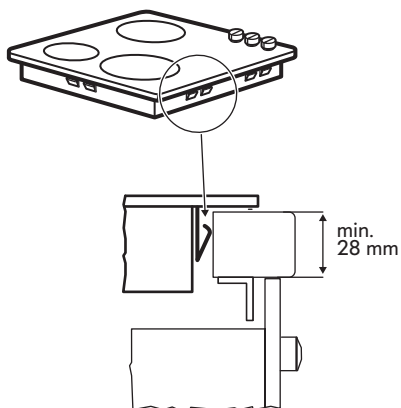
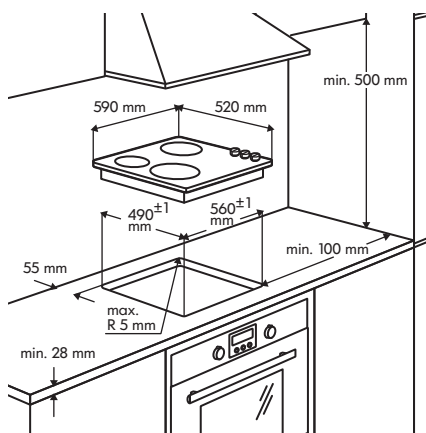

Внимание

- Подробные указания по установке приведены в инструкции по сборке.
- Если под варочной панелью не стоит духовой шкаф, вставьте разделительную панель, отступив не менее 20 мм от нижнего края варочной панели.

- Пространство между прибором и столешницей нельзя заполнять силиконовой герметизирующей массой.

Подключение к электросети

⚠ ВНИМАНИЕ! См. главы, содержащие Сведения по технике безопасности.

⚠ ВНИМАНИЕ! Все электрические подключения должны производиться уполномоченным специалистом по установке.

Подключение к электросети

- Прежде чем подключать прибор к электросети, проверьте, соответствует ли номинальное напряжение, указанное на табличке с техническими данными, напряжению питающей электросети. Также проверьте

номинальную мощность прибора и используйте кабель подходящего для этой мощности сечения (см. Главу «Технические данные»). Табличка с техническими данными расположена на нижней части корпуса варочной поверхности.

- Прибор поставляется без сетевого кабеля. Приобретите подходящий кабель у специализированного продавца. В случае однофазного или двухфазного подключения следует использовать кабель питания, рассчитанный на работу как минимум при 70°C. Кабель поставляется с концевыми муфтами. В соответствии со стандартами IEC для однофазного подключения используйте кабель

питания 3 x 4 мм², а для двухфазного подключения – кабель питания 4 x 2,5 мм². Просим в первую очередь руководствоваться требованиями, принятыми именно в вашей стране.

- Прибор прекрасно работает в электросетях переменного тока 230 В, 220 В или 240 В частотой 50 Гц.
- В электропроводке необходимо предусмотреть устройство отключения. Подключайте прибор к электросети с использованием устройства, которое позволяет отключить прибор от электросети с разрывом не менее 3 мм между всеми контактами. Это может быть, например, предохраняющий автоматический выключатель, автомат защиты от тока утечки или плавкий предохранитель.
- Подключение и соединения должны быть выполнены так, как показано на

схеме подключения (она расположена на нижней поверхности корпуса варочной панели). Провод заземления подключается к клемме, обозначенной соответствующим символом и должен быть длиннее токоведущих проводов. Винты клеммной колодки должны быть надежно затянуты! В конце монтажа закрепите соединительный кабель кабельным клином и крышкой. С силой надавите на крышку (чтобы она зафиксировалась на своем месте).

⚠ ВНИМАНИЕ! После подключения прибора к электросети проверьте готовность всех конфорок к эксплуатации, включив на короткое время каждую из них на максимальную мощность.

Описание изделия

Функциональные элементы варочной панели

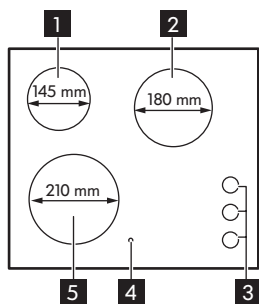

- 1** Одноконтурная конфорка 1200 Вт
- 2** Одноконтурная конфорка 1800 Вт
- 3** Ручки управления
- 4** Индикация остаточного тепла
- 5** Одноконтурная конфорка 2300 Вт

Ручки управления

Мощность нагрева можно установить на уровне от 1 до 9.

1	Самая низкая мощность
---	-----------------------

9	Максимальная мощность
0	Положение «Выкл»

Назначение ручек управления

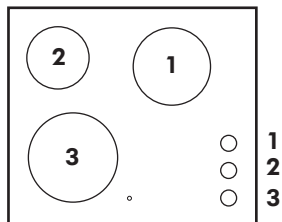

⚠ ВНИМАНИЕ! Существует опасность ожога из-за остаточного тепла! Для остывания конфорок после выключения прибора требуется некоторое время. Следите за индикатором остаточного тепла.

Используйте остаточное тепло для растапливания продуктов и поддержания блюд в горячем состоянии.

Индикация остаточного тепла

Индикатор остаточного тепла загорается, как только нагревается та или иная зона нагрева.

Ежедневное использование

Регулировка уровня мощности

Описание		Положение ручки
Для увеличения поверните по часовой стрелке		1 - 9
Для уменьшения поверните против часовой стрелки		9 - 1
Чтобы выключить, поверните на отметку «0»		0

Полезные советы

Шум во время эксплуатации

i Во время работы конфорка может в течение непродолжительного времени производить жужжащий звук. Это является особенностью всех стеклокерамических конфорок и не уменьшает ни работоспособности, ни срока службы прибора.

Уход и очистка

Общая информация

 **ВНИМАНИЕ!** Перед каждой очисткой выключайте прибор и давайте ему остыть.

 **ВНИМАНИЕ!** Чистка прибора струей пара или струей воды под давлением запрещена из соображений безопасности.

 **ВНИМАНИЕ!** Острые предметы и абразивные чистящие средства могут повредить прибор. После каждого использования чистите прибор и удаляйте остатки продуктов с его поверхности, используя воду со средством для мойки посуды. Удаляйте затем и остатки моющих средств!

 Царапины и темные пятна на стеклокерамике удалению не поддаются, однако они не влияют на нормальную работу прибора.

Удаление остатков и стойких загрязнений

1. Содержащую сахар пищу, пластмассу или кухонную фольгу следует немедленно удалять, лучше всего с помощью скребка для чистки стеклянных поверхностей (не поставляется с прибором). Расположите скребок для чистки под углом к стеклокерамической поверхности и, перемещая его вдоль нее, удалите остатки пищи. Протрите прибор тканью, увлажненной в моющем средстве. В заключение насухо вытрите прибор чистой тряпкой.
2. Особо стойкие загрязнения (известковые отложения, брызги жира, блестящие обесцвеченные пятна) следует удалять с помощью средства для чистки стеклокерамики или нержавеющей стали после того, как варочная панель остынет.

Поиск и устранение неисправностей

 **ВНИМАНИЕ!** См. главы, содержащие Сведения по технике безопасности.

Что делать, если ...







Неисправность	Возможная причина	Решение
Не работают конфорки.	Не задана требуемая мощность нагрева.	Задайте нужный уровень мощности.
	Сработал предохранитель на распределительном щитке (коробке предохранителей).	Проверьте предохранитель на домашнем электрощите. Если предохранители срабатывают неоднократно, вызовите квалифицированного электрика.
Не включается индикация остаточного тепла.	Конфорка только что включена и не успела нагреться.	Если при этом конфорка становится горячей, обратитесь в сервисный центр.

При возникновении неисправности сначала попытайтесь найти решение проблемы самостоятельно. Если самостоятельно решить найти решение не удалось, обращайтесь к своему поставщику или сервисный центр.

i Если прибор эксплуатировался неправильно, или установка была выполнена не сертифицированным специалистом, посещение техника сервисного центра или поставщика может оказаться платным даже во время гарантийного срока.

Технические данные

Табличка с техническими данными

<p>Made in Germany © Inter IKEA Systems B.V. 1999</p> <p>501.823.52</p> <p>21552 IKEA of Sweden AB SE - 343 81 Älmhult</p>	 Design and Quality IKEA of Sweden PCUM	Model LAGAN HGC3K Тип 60PAD52AO 5.3kW PNC 949 593 369 02 S No 220V-240V AC 50-60 Hz	
		    	

На иллюстрации показана табличка с техническими данными прибора (без серийного номера, который является уникальным для каждого изделия), находящаяся на внутренней поверхности корпуса.

Уважаемый потребитель! Пожалуйста, храните эту дополнительную табличку с техническими данными вместе с инструкцией по эксплуатации. Это поможет быстрее оказать Вам помощь, точно определив тип варочной панели, если в этом возникнет необходимость в будущем. Благодарим вас за помощь!

Энергоэффективность

Сведения об изделии, приведенные в соответствии с EU 66/2014, действительны только для рынка ЕС

Идентификатор модели		LAGAN HGC3K 501-823-52
Тип варочной панели		Встраиваемая варочная панель
Число конфорок		3
Технология нагрева		Излучающий на- греватель
Диаметр круглых конфорок (Ø)	Передняя левая Задняя левая Задняя правая	21 см 14,5 см 18 см
Энергопотребление каждой конфорки (EC electric cooking)	Передняя левая Задняя левая Задняя правая	187,4 Вт·ч/кг 183 Вт·ч/кг 183 Вт·ч/кг
Энергопотребление варочной панели (EC electric hob)		184,5 Вт·ч/кг

EN 60350-2 - Бытовые электроприборы для приготовления пищи – Часть 2:
Варочные панели – Методы определения эксплуатационных характеристик

Экономия электроэнергии

Используя приведенные ниже рекомендации, можно экономить электроэнергию во время приготовления.

- При нагреве воды на наливайте больше воды, чем требуется.
- По возможности всегда накрывайте посуду крышкой.
- Прежде чем включить конфорку, поставьте на нее кухонную посуду.
- Диаметры дна посуды и конфорки должны быть одинаковыми.
- Посуду меньших размеров ставьте на конфорки меньших размеров.
- Всегда ставьте посуду непосредственно по центру конфорки.
- Используйте остаточное тепло для поддержания пищи в горячем состоянии или для растапливания продуктов.

Охрана окружающей среды

Материалы с символом  следует сдавать на переработку. Положите упаковку в соответствующие контейнеры для сбора вторичного сырья. Принимая участие в переработке старого электробытового оборудования, Вы помогаете защитить окружающую среду и здоровье человека. Не выбрасывайте

вместе с бытовыми отходами бытовую технику, помеченную символом . Доставьте изделие на местное предприятие по переработке вторичного сырья или обратитесь в свое муниципальное управление.

Хранить в сухом закрытом помещении.

Дата изготовления изделия указана в его серийном номере, где первая цифра номера соответствует последней цифре года изготовления, а вторая и третья цифры – порядковому номеру недели. Например, серийный номер 84512345 означает, что изделие изготовлено на сорок пятой неделе 2018 года.

Изготовитель: Electrolux Appliances AB, St. Göransgatan 143, 105 45 Stockholm, Швеция.

Лицо, уполномоченное изготовителем на действия при оценке соответствия продукции: ООО "Электролюкс Рус", Кожевнический проезд 1, 115114, Москва; тел.: 8-800-200-3589, www.electrolux.ru

Импортер и лицо, уполномоченное изготовителем на действия при выпуске продукции в обращение:

ООО "Икеа Торг", микрорайон Икеа, корп.1, 141400, Химки
Московская область; тел.: 8-495-737-5300, www.ikea.ru

Продавец и организация, уполномоченная изготовителем на принятие и удовлетворение требований потребителей в отношении товаров ненадлежащего качества: ООО "Икеа Дом", микрорайон Икеа, корп.1, 141400, Химки, Московская область; тел.: 8-495-666-2929, www.ikea.ru

Изготовлено в Германии

ГАРАНТИЯ ИКЕА

Срок действия гарантии ИКЕА

Гарантийный срок для данного изделия составляет **два (2) года**. Гарантия начинается действовать в день покупки. Пожалуйста, сохраняйте чек как подтверждение факта и даты покупки.

Кем выполняется техобслуживание?

Техобслуживание выполняется сервисным центром, авторизованным компанией ИКЕА.

Что покрывает данная гарантия?

Данная гарантия покрывает неисправности изделия, обусловленные дефектами конструкции или материалов, проявившимися после его покупки в магазине ИКЕА. Данная гарантия относится только к случаям бытового использования изделия. Все исключения указаны в пункте «Что не покрывает данная гарантия?». В рамках гарантии предусматривается возмещение затрат, связанных с устранением неисправностей, например затраты на ремонт, запасные части, выполнение работ и дорожные расходы – при условии, что доступ к технике в целях ремонта не затруднен и не вызывает существенных расходов и что неисправность вызвана дефектами конструкции или материалов, покрываемыми гарантией. При данных условиях применимы соответствующие местные правила и предписания. Замененные запчасти переходят в собственность компании ИКЕА.

Что ИКЕА делает, чтобы устранить неисправность?

Сервисная служба, уполномоченная компанией ИКЕА, изучит изделие и решит, покрывается ли случай данной гарантией. Если будет решено, что изделие попадает под действие гарантии, то сервисная служба ИКЕА или ее авторизованный

партнер произведет либо ремонт неисправного изделия, либо его замену таким же или аналогичным.

Что не покрывает данная гарантия?

- Естественный износ;
- Умышленные повреждения или повреждения вследствие небрежного обращения, обусловленные невнимательностью, несоблюдением инструкций по эксплуатации, неправильной установкой или подключением к электрической сети с напряжением, не соответствующим техническим требованиям прибора;
- Повреждения, вызванные химическими или электрохимическими реакциями;
- Повреждения, обусловленные ржавчиной, коррозией или воздействием воды, в том числе, но не ограничиваясь этим, повреждения, вызванные повышенной жесткостью воды, подаваемой в сети водоснабжения;
- Повреждения, вызванные аномальными условиями окружающей среды;
- Расходные материалы и запчасти, в том числе батареи и лампочки;
- Повреждения нефункциональных и декоративных деталей, не влияющих на нормальную работу устройства, в том числе любые царапины или возможное различие в цвете.
- Случайные повреждения, вызванные присутствием инородных предметов и/или веществ, а также чисткой или устранением засоров в фильтрах, системах слива или дозаторах моющих средств.
- Повреждения следующих деталей: стеклокерамики, аксессуаров, корзин для посуды и столовых приборов, подающих и сливных труб, уплотнителей, ламп и плафонов для ламп, экранов, ручек, корпуса и частей корпуса (эти детали попадают под действие гарантии, только если сервисный центр представит

заключение, что причиной повреждений был производственный брак).

- Случаев, если дефекты не были обнаружены специалистом во время визита.
- На ремонт, выполненный неуполномоченными обслуживающими организациями либо неавторизованными сервис-партнерами, а так же с использованием неоригинальных запасных частей.
- На ремонт вследствие неправильной установки.
- На повреждения, возникшие при бытовом использовании товара, например использующиеся в профессиональных целях или иных целях, связанных с предпринимательской деятельностью.
- Повреждения, возникшие при перевозке товара. Если покупатель самостоятельно осуществляет транспортировку товара домой или по другому адресу, ИКЕА не несет ответственности за повреждения, возникшие при перевозке. Тем не менее, если услуга доставки была заказана покупателем в ИКЕА, все повреждения, возникшие при перевозке товара, покрывается данной гарантией.
- Условия выполнения установки бытовой техники ИКЕА, за исключением случаев, когда необходимость установки вызвана ремонтом или заменой неисправных частей. При покупке бытовой техники в ИКЕА услуга первоначальной установки не включена в стоимость товара. Если уполномоченные ИКЕА обслуживающие организации или авторизованные сервис-партнеры осуществляют ремонт или замену бытового прибора в соответствии с условиями данной гарантии, уполномоченные обслуживающие

организации или авторизованные сервис-партнеры обязуются при необходимости выполнить повторную установку отремонтированного бытового прибора или бытового прибора, заменяющего неисправный.

Применимость законодательства конкретной страны

Гарантия, предоставляемая ИКЕА, полностью покрывает или даже превышает все требования местного законодательства, которые могут отличаться в разных странах.

Зона действия для техники, купленной в России

Данная гарантия применима только к технике, купленной в России.

Обязательства по гарантийному обслуживанию остаются в силе только, если изделие было установлено с соблюдением следующих требований:

- технических требований, принятых в стране, где клиент обратился за гарантийным обслуживанием;
- правил техники безопасности, приведенных в инструкциях по сборке и в руководстве пользователя.

Сервисный центр, авторизованный ИКЕА

Вы можете обращаться к поставщикам гарантийных услуг ИКЕА по следующим вопросам:

1. Гарантийный ремонт;
2. Рекомендации и техническая консультация по установке техники, купленной в магазине ИКЕА, в кухонную мебель ИКЕА; Сервисный центр не сможет давать рекомендации по следующим вопросам:
 - вопросы по установке кухонной мебели ИКЕА

- подсоединение к электрической сети, если бытовая техника не имеет вилки и кабеля; подключение к водопроводным и газовым коммуникациям. Эти виды работ должны выполняться авторизованным специалистом

3. За разъяснением функций и правил эксплуатации техники, купленной в магазине ИКЕА

Для получения оптимального результата просим вас тщательно изучить сопроводительные документы и инструкцию по эксплуатации перед обращением в сервисный центр.

Как связаться с нами, если вам нужна наша помощь



Пожалуйста, ознакомьтесь со списком сервисных центров, авторизованных ИКЕА, который представлен на последней странице этой инструкции

- Для ускорения обслуживания просим вас называть артикул изделия (12-значный сервисный код и 8-значный код изделия), указанный в данном буклете при обращении в сервисные центры. Прежде чем вы позвоните нам, убедитесь, что у вас есть на руках номер изделия марки ИКЕА (8-значный код) и серийный номер (8-значный код, который можно найти на табличке с техническими данными) устройства по которому вам требуется помощь.

И ОБЯЗАТЕЛЬНО СОХРАНЯЙТЕ ЧЕК!

Чек является подтверждением покупки, его необходимо предъявлять при обращении за гарантийным обслуживанием.

Нужна дополнительная помощь?

По всем дополнительным вопросам, не касающимся гарантийного обслуживания, обращайтесь в отдел обслуживания покупателей ближайшего магазина ИКЕА. Пожалуйста, тщательно изучите сопроводительные документы перед обращением.

Срок службы данного изделия составляет 10 лет.

По истечении срока службы изделие все еще может эксплуатироваться при условии соблюдения сведений по технике безопасности и других инструкций, содержащихся в руководстве пользователя. Приняв решение о прекращении эксплуатации изделия, обратитесь на местное предприятие по переработке вторичного сырья для уничтожения изделия в соответствии с законодательством.

Obsah

Bezpečnostné informácie	20	Ošetrovanie a čistenie	27
Bezpečnostné pokyny	22	Riešenie problémov	28
Inštalácia	24	Technické údaje	29
Zapojenie do elektrickej siete	25	Energetická účinnosť	29
Popis výrobku	26	Ochrana životného prostredia	30
Každodenné používanie	27	ZÁRUKA IKEA	30
Tipy a rady	27		

Vyhradzujeme si právo na zmeny bez predchádzajúceho upozornenia.

Bezpečnostné informácie

Pred inštaláciou a používaním spotrebiča si pozorne prečítajte priložený návod na používanie. Výrobca nie je zodpovedný za škody a zranenia spôsobené nesprávnou inštaláciou a používaním. Návod na používanie uchovávajte vždy v blízkosti spotrebiča, aby ste doň mohli v budúcnosti nahliadnuť.

Bezpečnosť detí a zraniteľných osôb

- Tento spotrebič smú používať deti staršie ako 8 rokov a osoby so zníženou fyzickou, zmyslovou alebo psychickou spôsobilosťou alebo nedostatkom skúseností a znalostí, iba ak sú pod dozorom zodpovednej osoby alebo ak boli zodpovednou osobou poučené o bezpečnom používaní spotrebiča a rozumejú prípadným rizikám.
- Deti medzi 3 a 8 rokmi a osoby s veľmi rozsiahlymi a zložitými hendikepmi nesmú mať prístup k spotrebiču, pokiaľ nie sú pod nepretržitým dozorom.
- Deti do 3 rokov nesmú mať prístup k spotrebiču, iba ak sú nepretržite pod dohľadom zodpovednej osoby.
- Nedovoľte, aby sa deti hrali so spotrebičom.
- Obaly vždy uschovajte mimo dosah detí a náležite ich zlikvidujte.

- Nedovoľte deťom ani domácim zvieratám priblížiť sa k spotrebiču, keď pracuje alebo keď sa chladí. Prístupné časti sa môžu počas používania nahriať.
- Ak má spotrebič detskú poistku, mala by byť zapnutá.
- Deti nesmú spotrebič bez dozoru čistiť ani vykonávať žiadnu údržbu na spotrebiči.

Všeobecná bezpečnosť

- **VAROVANIE:** Spotrebič a jeho prístupné časti sa počas používania môžu značne zahriať. Nedotýkajte sa ohrevných článkov.
- Spotrebič nepoužívajte prostredníctvom externého časovača ani samostatného diaľkového ovládania.
- **VAROVANIE:** Varenie na oleji alebo tuku na varnom paneli bez dohľadu môže byť nebezpečné a môže spôsobiť požiar.
- **NIKDY** sa nepokúšajte zhasiť oheň vodou, ale vypnite spotrebič a potom zakryte plameň, napr. pokrievkou alebo nehorľavou pokrývkou.
- **UPOZORNENIE:** Proces prípravy jedla musí byť pod dozorom. Krátkodobý proces prípravy jedla si vyžaduje nepretržitý dozor.
- **VAROVANIE:** Nebezpečenstvo požiaru: Na varnom povrchu nenechávajte žiadne predmety.
- Kovové predmety, napríklad nože, vidličky, lyžice a pokrievky by sa nemali klásť na povrch varného panela, pretože sa môžu zahriať.
- Spotrebič nepoužívajte pred jeho nainštalovaním do zabudovanej štruktúry.
- Na čistenie spotrebiča nepoužívajte parné čističe.
- Ak je sklokeramický/sklenený povrch prasknutý, vypnite spotrebič a odpojte ho z elektrickej siete. V prípade zapojenia spotrebiča do elektrickej siete priamo pomocou spojovacej skrinky odobraním poistky odpojte spotrebič od

sieťového napájania. V oboch prípadoch kontaktujte autorizované servisné stredisko.

- Ak je poškodený elektrický napájací kábel, musíte ho dať vymeniť u výrobcu, v autorizovanom servisnom stredisku alebo u kvalifikovanej osoby, aby sa predišlo nebezpečenstvu.
- **VAROVANIE:** Používajte iba také ochranné lišty varného panela, ktoré navrhol výrobca kuchynského spotrebiča, alebo ich výrobca kuchynského spotrebiča uvádza ako vhodné v návode na použitie, alebo ochranné lišty varného panela zahrnuté v spotrebiči. Použitie nevhodných ochranných líšt môže spôsobiť nehody.

Bezpečnostné pokyny

Inštalácia



VAROVANIE! Spotrebič musí nainštalovať autorizovaný inštalatér.

- Odstráňte všetky obaly.
- Neinštalujte ani nepoužívajte poškodený spotrebič.
- Dodržiavajte pokyny na inštaláciu dodané so spotrebičom.
- Dodržiavajte požadovanú minimálnu vzdialenosť od iných spotrebičov a nábytku.
- Vždy dávajte pozor, ak presúvate spotrebič, pretože je ťažký. Vždy používajte ochranné rukavice a uzavretú obuv.
- Plochy výrezu utesnite tesniacim materiálom, aby ste predišli vydutiu spôsobenému vlhkosťou.
- Spodnú časť spotrebiča chráňte pred parou a vlhkosťou.
- Spotrebič neinštalujte vedľa dverí ani pod okno. Predídete tak zhodeniu horúceho kuchynského riadu zo spotrebiča pri otvorení dverí alebo okna.

- Ak je spotrebič nainštalovaný nad zásuvkami, uistite sa, že je priestor medzi spodnou časťou spotrebiča a hornou zásuvkou postačujúci na cirkuláciu vzduchu.
- Spodná časť spotrebiča sa môže zohriať. Pod spotrebič nainštalujte nehorľavý oddelovací panel, ktorý zamedzí prístupu k jeho spodnej časti. Postupujte podľa inštaláčnych pokynov.

Elektrické zapojenie



VAROVANIE! Nebezpečenstvo požiaru a zásahu elektrickým prúdom.

- Všetky práce súvisiace s pripojením elektriny musí vykonať autorizovaný inštalatér.
- Spotrebič musí byť uzemnený.
- Pred akýmkoľvek zásahom odpojte spotrebič od elektrickej siete.
- Uistite sa, že parametre na typovom štítku sú kompatibilné s elektrickým napätím zdroja napájania.
- Skontrolujte, či je spotrebič správne nainštalovaný. Uvoľnený a nesprávny

elektrický sieťový kábel alebo zástrčka (ak sa používa) môže spôsobiť nadmerné zohriatie zásuvky.

- Použite vhodný elektrický sieťový kábel.
- Elektrické sieťové káble sa nesmú zamotať.
- Skontrolujte, či je nainštalovaná ochrana proti zásahu elektrickým prúdom.
- Použite káblu svorku na odľahčenie ťahu.
- Ak zapojíte nejaký elektrický spotrebič do elektrickej siete v blízkosti, dbajte na to, aby sa sieťový kábel alebo zástrčka (ak je k dispozícii) nedotýkala horúceho varného spotrebiča alebo horúcej kuchynského riadu.
- Nepoužívajte viaczásuvkové adaptéry ani predlžovacie káble.
- Uistite sa, že zástrčka (ak sa používa) alebo prívodný elektrický kábel nie sú poškodené. Ak treba vymeniť poškodený sieťový kábel, kontaktujte náš autorizovaný servis alebo elektrikára.
- Zariadenie na ochranu pred dotykom elektrických častí pod napätím a izolovaných častí treba namontovať tak, aby sa nedalo odstrániť bez nástrojov.
- Sieťovú zástrčku pripojte do sieťovej zásuvky až po dokončení inštalácie. Po inštalácii sa uistite, že máte prístup k sieťovej zástrčke.
- Ak je sieťová zásuvka uvoľnená, nezapájajte do nej sieťovú zástrčku.
- Spotrebič neodpájajte ťahaním za napájací kábel. Vždy ťahajte za sieťovú zástrčku.
- Použite iba správne odpájacie zariadenia: ochranné ističe alebo poistky (skrutkovacie poistky treba vybrať z držiaka), uzemnenia a stýkače.
- Elektrická sieť v domácnosti musí mať odpájacie zariadenie, ktoré umožní odpojenie spotrebiča od elektrickej siete na všetkých póloch. Vzdialenosť kontaktov odpájacieho zariadenia musí byť minimálne 3 mm.

Používanie



VAROVANIE! Hrozí nebezpečenstvo poranenia, popálenín alebo zásahu elektrickým prúdom.

- Pred prvým použitím odstráňte zo spotrebiča všetky obaly, značenia a ochrannú fóliu (ak je použitá).
- Tento spotrebič je určený iba na použitie v domácnosti.
- Nemeňte technické parametre tohto spotrebiča.
- Zabezpečte, aby boli vetracie otvory voľné.
- Počas činnosti nenechávajte spotrebič bez dozoru.
- Po každom použití varnú zónu vypnite.
- Na varné zóny nekladte príbor ani pokrievky. Môžu sa zohriať.
- Spotrebič nepoužívajte, keď máte mokré ruky, ani keď je v kontakte s vodou.
- Nepoužívajte spotrebič ako pracovný alebo odkladací povrch.
- Ak je povrch spotrebiča popraskaný, ihneď odpojte spotrebič z elektrickej siete. Predídete tak zásahu elektrickým prúdom.
- Keď vkladáte pokrm do horúceho oleja, môže olej vyprsknúť.



VAROVANIE! Hrozí nebezpečenstvo požiaru a výbuchu.

- Tuky a oleje môžu pri zohriatí uvoľňovať horľavé výpary. Pri príprave pokrmov musia byť plamene alebo horúce predmety v dostatočnej vzdialenosti od tukov a olejov.
- Výpary, ktoré sa uvoľňujú z veľmi horúcich olejov, môžu spôsobiť spontánne vznietenie.
- Použitý olej, ktorý môže obsahovať zvyšky pokrmov, môže spôsobiť požiar pri nižšej teplote ako nový olej.

- Horľavé produkty alebo predmety, ktoré obsahujú horľavé látky, nekladajte do spotrebiča, do jeho blízkosti ani naň.

⚠ VAROVANIE! Hrozí nebezpečenstvo poškodenia spotrebiča.

- Horúci kuchynský riad nenechávajte na ovládacom paneli.
- Na sklenený povrch varného panela nekladte horúcu pokrievku varnej nádoby.
- Nenechajte obsah kuchynského riadu vyvrieť.
- Dávajte pozor, aby na spotrebič nespadli predmety alebo kuchynský riad. Mohlo by dôjsť k poškodeniu povrchu spotrebiča.
- Varné zóny nikdy nepoužívajte s prázdny kuchynským riadom ani bez riadu.
- Na spotrebič nedávajte alobal.
- Riad vyrobený z liatiny, hliníka alebo s poškodeným dnom môže spôsobiť poškriabanie skla/sklokeramiky. Pri premiestňovaní týchto predmetov po varnom povrchu ich vždy nadvihnite.
- Tento spotrebič je určený iba na varenie. Nesmie byť použitý na iné účely, napríklad na vykurovanie miestnosti.

Starostlivosť a čistenie

- Spotrebič pravidelne čistite, aby ste predišli znehodnoteniu povrchového materiálu.

- Pred čistením spotrebič vypnite a nechajte vychladnúť.
- Pred údržbou spotrebič odpojte od elektrickej siete.
- Na čistenie spotrebiča nepoužívajte prúd vody ani paru.
- Spotrebič čistite vlhkou mäkkou handričkou. Používajte iba neutrálne saponáty. Nepoužívajte abrazívne prostriedky, drôtenky, rozpúšťadlá ani kovové predmety.

Servis

- Ak treba dať spotrebič opraviť, obráťte sa na autorizované servisné stredisko.
- Používajte iba originálne náhradné diely.

Likvidácia

⚠ VAROVANIE! Hrozí nebezpečenstvo poranenia alebo udusenía.

- Informácie o správnej likvidácii spotrebiča vám poskytne váš miestny úrad.
- Spotrebič odpojte od elektrickej siete.
- Prívodný elektrický kábel odrežte blízko pri spotrebiči a zlikvidujte ho.

Inštalácia

⚠ VAROVANIE! Pozrite si kapitoly ohľadne bezpečnosti.

Všeobecné informácie

- **i** Pri inštalácii spotrebiča musíte dodržiavať zákony, nariadenia, smernice a normy platné v krajine použitia (bezpečnostné pravidlá a predpisy, odborná a riadna recyklácia v súlade s predpismi atď.)!

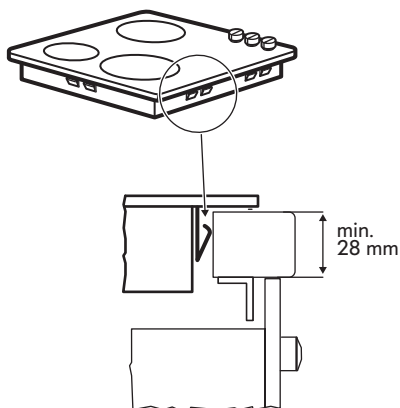
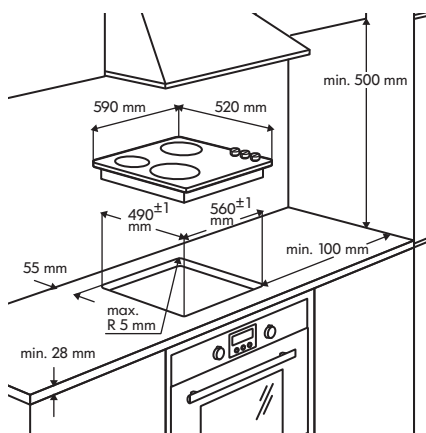

Dôležité!

- Blížšie informácie o inštalácii nájdete v montážnych pokynoch.
- Ak pod varným panelom nie je inštalovaná rúra, vložte pod spotrebič oddeľovací panel vo vzdialenosti

minimálne 20 mm od spodného dna varného panela.

- Na utesnenie rozhrania medzi spotrebičom a pracovnou doskou nepoužívajte silikónový tesniaci materiál.

Zapojenie do elektrickej siete

⚠ VAROVANIE! Pozrite si kapitoly ohľadne bezpečnosti.

⚠ VAROVANIE! Všetky práce súvisiace s pripojením elektriny musí vykonať autorizovaný inštalatér.

Zapojenie do elektrickej siete

- Pred zapojením skontrolujte, či menovité napätie spotrebiča na typovom štítku zodpovedá napájaciemu sieťovému napätiu. Skontrolujte aj menovitý príkon spotrebiča a uistite sa, že vodič je dostatočne dimenzovaný pre menovitý príkon spotrebiča (pozrite si časť „Technické informácie“). Typový štítok sa nachádza na spodnej strane varného panela.

- Spotrebič sa nedodáva so sieťovým káblom. Kábel si zakúpte u špecializovaného predajcu. Jednofázové alebo dvojfázové pripojenie si vyžaduje sieťový kábel s minimálnou tepelnou stabilitou 70 °C. Kábel bol dodaný s káblou koncovkou. Podľa IEC predpisov použite pre jednofázové pripojenie: sieťový kábel 3 x 4 mm² a pre dvojfázové pripojenie: sieťový kábel 4 x 2,5 mm². V prvom rade dodržiavajte špecifické národné predpisy.
- Spotrebič funguje správne v elektrickej sieti AC 230 V, AC 220 V~ alebo AC 240 V~ 50 Hz.
- Pri pevnom zapojení do elektrickej siete je potrebné mať k dispozícii prostriedok na vypnutie spotrebiča. Spotrebič zapojte do elektrickej siete prostredníctvom zariadenia, ktoré

umožní odpojenie spotrebiča od elektrickej siete na všetkých póloch a ktoré má vzdialenosť medzi kontaktmi aspoň 3 mm, t.j. použite automatický istič alebo poistku.

- Pripojenie a pripojovacie rozvody musia byť vyhotovené presne podľa schémy zapojenia (nachádza sa na spodnej strane plášt'a varného panela). Uzemňovací vodič je pripojený ku svorke označenej symbolom a musí byť dlhší ako vodiče vedúce elektrický prúd. Skrutky svoriek spoľahlivo dotiahnite!

Nakoniec pripojovací kábel upevnite upevňovacou príchytkou sieťového kábla a pevne zatvorte kryt (aby zaskočil na svoje miesto).

- !** **VAROVANIE!** Po zapojení do elektrickej siete skontrolujte, či sú všetky varné zóny pripravené na použitie, to znamená, že každú zónu na chvíľu zapnete pri maximálnom výkone.

Popis výrobku

Rozloženie varného povrchu

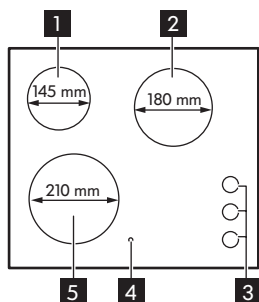

- Jednoduchá varná zóna 1 200 W
- Jednoduchá varná zóna 1 800 W
- Otočné ovládače
- Ukazovateľ zvyškového tepla
- Jednoduchá varná zóna 2 300 W

Otočné ovládače

Varný stupeň možno nastaviť v rozsahu od 1 do 9.

1	Najnižší výkon
9	Najvyšší výkon
0	Poloha Vypnuté

Funkcia otočných ovládačov

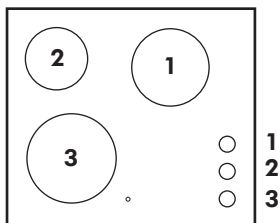



Ukazovateľ zvyškového tepla

Ukazovateľ zvyškového tepla sa rozsvieti, keď je niektorá varná zóna horúca.

Zvyškové teplo využívajte na topenie potravín alebo na prihrievanie jedál.

- ⚠ VAROVANIE!** Nebezpečenstvo popálenia zvyškovým teplom! Po vypnutí spotrebiča varné zóny potrebujú istý čas na vychladnutie. Všímajte si ukazovateľ zvyškového tepla.

Každodenné používanie**Úprava výkonového stupňa**

Funkcia		Nastavenie otočného ovládača
Otočením doprava zvýšte		1 - 9
Otáčaním doľava znížte		9 - 1
Otočením na 0 vypnite		0

Tipy a rady**Zvuky počas prevádzky**

- i** Z varnej zóny môže po zapnutí znieť krátke bzučanie. Ide o charakteristický jav všetkých sklokeramických varných zón, čo nemá vplyv na funkciu ani životnosť spotrebiča.

Ošetrovanie a čistenie**Všeobecné informácie**

- ⚠ VAROVANIE!** Pred čistením spotrebič vypnite a nechajte vychladnúť.

- ⚠ VAROVANIE!** Z bezpečnostných dôvodov spotrebič nečistíte prúdom pary, ani vysokotlakovým prúdom vody.

⚠ VAROVANIE! Ostré a drsné predmety alebo abrazívne čistiace prostriedky poškodia spotrebič. Po každom použití spotrebič vyčistite a zvyšky odstráňte vodou a prostriedkom na umývanie. Odstráňte aj zvyšky čistiacich prostriedkov!

i Škrabance a tmavé škvrny na sklokeramike sa už nedajú odstrániť, neovplyvňujú však funkčnosť spotrebiča.

Odstraňovanie zvyškov jedál a odolných škvŕn

1. Zvyšky pokrmov s obsahom cukru, plasty a tenké fólie treba ihneď

odstrániť. Najlepším nástrojom na čistenie skleneného povrchu je škrabka (nie je súčasťou tohto spotrebiča). Škrabku položte na sklokeramický povrch, aby bola naklonená vo vhodnom uhle, a posúvaním čepele zvyšky jedla odstráňte. Spotrebič utrite vlhkou handričkou s malým množstvom čistiaceho prostriedku. Nakoniec spotrebič vyutierajte čistou handrou dosucha.

2. Škrvny od vodného kameňa a vody, vystreknutý tuk a kovové lesklé sfarbenie možno odstrániť po vychladení spotrebiča čistiacim prostriedkom na sklokeramiku alebo na antikoro.

Riešenie problémov

⚠ VAROVANIE! Pozrite si kapitoly ohľadne bezpečnosti.

Čo robiť, keď...







Problém	Možné príčiny	Riešenie
Varné zóny nefungujú.	Nie je nastavený požadovaný výkonový stupeň.	Nastavte výkonový stupeň.
	Vyhodené poistky v domovej inštalácii (poistková skrinka).	Skontrolujte poistky domovej elektrickej inštalácie. Ak sa poistky opakovane vyhodí, zavolajte kvalifikovaného elektrikára.
Ukazovateľ zvyškového tepla sa nerozsvieti.	Varná zóna bola v činnosti iba krátko, preto ešte nie je horúca.	Ak má byť varná zóna horúca a nie je, zavolajte servisné stredisko.

V prípade poruchy sa najprv pokúste problém odstrániť sami. Ak nenájdete riešenie, zavolajte predajcu alebo servisné stredisko.

- i** Ak ste spotrebič nepoužívali správne alebo inštaláciu nevykonal autorizovaný technik, môže sa stať, že za návštevu pracovníka servisného strediska alebo predajcu budete musieť zaplatiť, aj keď k poruche dôjde počas záručnej doby.

Technické údaje

Typový štítok

<p>Made in Germany © Inter IKEA Systems B.V. 1999</p> <p>501.823.52</p> <p>21552 IKEA of Sweden AB SE - 343 81 Älmhult</p>	<p>IKEA Design and Quality IKEA of Sweden</p> <p>PQM</p>	<p>Model LAGAN HGC3K Typ 60PAD52AO 5.3KW PNC 949 593 369 02 S No 220V-240V AC 50-60 Hz</p> <p>    </p>	
---	---	---	--

Na hore uvedenom obrázku je zobrazený typový štítok spotrebiča (bez sériového čísla vygenerovaného špeciálne pre každý výrobok), ktorý sa nachádza na spodnom povrchu krytu.

Vážení zákazníci, odložte si dodatočný typový štítok s návodom na použitie.

Vďaka údajom na nálepke vám budeme môcť efektívnejšie pomôcť, pretože ak v budúcnosti budete potrebovať naše služby, budeme vedieť presne identifikovať váš varný panel. Ďakujeme vám za pomoc!

Energetická účinnosť

Informácie o výrobku podľa normy EU 66/2014 platnej iba pre EÚ trh

Model		LAGAN HGC3K 501-823-52
Typ varného panela		Zabudovateľný varný panel
Počet varných zón		3
Technológia ohrevu		Sálavý ohrievač
Priemer kruhových varných zón (Ø)	Ľavá predná Ľavá zadná Pravá zadná	21,0 cm 14,5 cm 18,0 cm

Spotreba energie na varnú zónu (EC electric cooking)	Ľavá predná Ľavá zadná Pravá zadná	187,4 Wh / kg 183,0 Wh / kg 183,0 Wh / kg
Spotreba energie varného panela (EC electric hob)		184,5 Wh / kg

EN 60350-2 - Elektrické varné spotrebiče pre domácnosť. Časť 2: Varné panely. Metódy merania funkčných vlastností

Úspora energie

Ak budete postupovať podľa nižšie uvedených tipov, môžete pri každodennom varení ušetriť energiu.

- Ohrejte iba potrebné množstvo vody.
- Na kuchynský riad podľa možnosti vždy položte pokrievku.

- Kuchynský riad položte na varnú zónu ešte pred jej zapnutím.
- Dno riadu má mať rovnaký priemer ako varná zóna.
- Menší riad položte na menšie varné zóny.
- Kuchynský riad položte priamo na stred varnej zóny.
- Zvyškové teplo využite na udržiavanie teploty jedla alebo na roztopenie.

Ochrana životného prostredia

Materiály označené symbolom odovzdajte na recykláciu.  Obal hod'te do príslušných kontajnerov na recykláciu. Chráňte životné prostredie a zdravie ľudí a recyklujte odpad z elektrických a elektronických spotrebičov. Nelikvidujte

spotrebiče označené symbolom spolu s odpadom z domácnosti.  Výrobok odovzdajte v miestnom recyklačnom zariadení alebo sa obráťte na obecný alebo mestský úrad.

ZÁRUKA IKEA

Ako dlho platí záruka IKEA?

Táto záruka platí počas 2 rokov od pôvodného dátumu kúpy spotrebiča v predajni IKEA. Ako doklad o kúpe sa vyžaduje originálny pokladničný blok. V prípade záručnej opravy sa záručná doba spotrebiča nepredlžuje.

Kto vykonáva servis?

Servisná služba IKEA zaručuje servis prostredníctvom vlastných prevádzok alebo siete servisných partnerov.

Na čo sa vzťahuje záruka?

Záruka sa vzťahuje na poruchy spotrebiča spôsobené výrobnými alebo materiálými chybami od dátumu nákupu v predajni IKEA. Táto záruka sa vzťahuje výhradne na spotrebiče používané v domácnosti. Výnimky sú uvedené pod titulom "Na čo sa

nevzťahuje táto záruka?" Počas doby platnosti záruky budú náklady na odstránenie porúch, napr. opravy, náhradné diely, prácu a dopravu, hradené za podmienky, že spotrebič bude prístupný na vykonanie opravy bez toho, že by boli nevyhnutné špeciálne výdavky a že porucha je spôsobená výrobnými alebo materiálovými chybami, na ktoré sa vzťahuje záruka. Za týchto podmienok sa aplikujú predpisy EÚ (č. 99/44/EG) a príslušné miestne predpisy. Vymenené diely sa stanú vlastníctvom spol. IKEA.

Čo spol. IKEA urobí pre nápravu problému?

Servísne stredisko určené spol. IKEA výrobok zhodnotí a rozhodne, na vlastnú zodpovednosť, či sa na poruchu spotrebiča vzťahuje záruka. V prípade, že sa na poruchu vzťahuje záruka, servísne stredisko IKEA alebo autorizovaný servisný partner prostredníctvom svojich vlastných servisných prevádzok, na vlastnú zodpovednosť, opraví pokazený výrobok alebo ho vymení za rovnaký alebo porovnateľný výrobok.

Na čo sa nevzťahuje táto záruka?

- Normálne opotrebovanie a poškodenie.
- Úmyselné poškodenie alebo poškodenie nedbalosťou, škody spôsobené nedodržaním pracovných postupov, nesprávna inštalácia alebo zapojenie do elektrickej siete s nesprávnym napätím, poškodenie spôsobené chemickou alebo elektrochemickou reakciou, hrdzá, korózia alebo poškodenie vodou vrátane škôd spôsobených nadmerným množstvom vodného kameňa v dodávanej vode, ale nielen tým, škody spôsobené mimoriadnymi podmienkami životného prostredia.
- Spotrebný materiál vrátane batérií a žiaroviek.
- Časti bez funkcií a dekoratívne časti, ktoré bežne neovplyvňujú normálne používanie spotrebiča, vrátane škrabancov a možných farebných zmien.
- Náhodné poškodenie spôsobené cudzími predmetmi alebo látkami, poškodenie čistiacich alebo uvoľnených filtrov, systém, odvodu vody alebo zásuvky na saponáty.
- Poškodenie nasledujúcich častí: keramické sklo, príslušenstvo, koše na riad a príbor, prívodné a odtokové hadice, tesnenia, žiarovky a kryty osvetlenia, obrazovky, ovládacie gombíky, puzdrá a časti krytov. S výnimkou prípadov, kedy sa dá dokázať, že uvedené poškodenia sú následkom výrobných chýb.
- Prípady, pri ktorých nebola zistená žiadna porucha pri prehliadke technikom.
- Opravy, ktoré neboli vykonané v autorizovanom stredisku a/alebo stredisku autorizovaného servisného partnera alebo prípady, kedy neboli použité originálne náhradné diely.
- Opravy chýb spôsobených nesprávnou inštaláciou alebo za nedodržania technických špecifikácií.
- Použitie spotrebiča v prostredí odlišnom od domácnosti, napr. profesionálne použitie.
- Poškodenia spôsobené pri preprave. Ak zákazník prepravuje tovar domov alebo na nejakú inú adresu, IKEA nenesie zodpovednosť za žiadnu škodu, ktorá by mohla vzniknúť počas prepravy. Naopak, ak IKEA doručí výrobok zákazníčkovi na jeho adresu, na poškodenia výrobku vzniknuté počas prepravy sa vzťahuje táto záruka.
- Náklady za vykonanie začiatkovej inštalácie spotrebiča IKEA. V prípade, že poskytovateľ servisných služieb IKEA alebo ním poverený servisný partner opraví alebo vymení spotrebič za podmienok tejto záruky, poskytovateľ servisných služieb alebo ním poverený servisný partner znovu nainštaluje

opravený spotrebič alebo nainštaluje nahradený, podľa potreby.

Toto obmedzenie sa nevzťahuje sa bezporuchovú prácu vykonávanú odborníkom použitím našich originálnych dielov na prispôsobenie spotrebiča technickým požiadavkám bezpečnostných predpisov inej krajiny EÚ.

Ako sa aplikujú vnútroštátne predpisy

Záruka IKEA vám poskytuje špecifické práva, ktoré sa môžu zhodovať alebo presahovať nároky vnútroštátnych práv, meniacich sa v závislosti od krajiny.

Oblasť platnosti

U spotrebičov kúpených v jednej krajine EÚ a prenesených do inej krajiny EÚ budú servis poskytovať prevádzky servisu za normálnych záručných podmienok novej krajiny. Povinnosť vykonania servisu v rámci záruky sa vzťahuje iba na:

- spotrebiče, ktoré vyhovujú technickým požiadavkám krajiny, v ktorej sa žiada o záručnú opravu.
- spotrebič vyhovuje údajom a je nainštalovaný podľa pokynov v inštaláčnej príručke za dodržania bezpečnostných predpisov.

Určené servisy pre spotrebiče IKEA:

Prosím, neváhajte a kontaktujte servis IKEA na:

1. požiadaní o zásah v rámci tejto záruky;
2. požiadaní o vysvetlenie pri inštalácii spotrebiča IKEA v kuchynskej linke IKEA. Servis sa nevzťahuje sa objasnenia týkajúce sa:
 - inštalácie celej kuchynskej linky IKEA;
 - elektrického zapojenia (ak sa spotrebiče dodávajú bez zástrčky a kábla), vodovodnej a plynovej prípojky, pretože ich musí vykonať autorizovaný servisný technik.
3. otázok o objasnenie obsahu návodu na používanie a špecifikácií spotrebiča IKEA.

Aby sme Vám vždy poskytovali najlepšie služby servisu, predtým, ako nám zavoláte, prečítajte si, prosím, starostlivo pokyny na montáž a/alebo návod na používanie.

Ako nás kontaktovať, keď potrebujete servis



Pozrite si poslednú stranu tohto návodu, kde nájdete kompletný zoznam kontaktov IKEA a príslušné vnútroštátne telefónne čísla.

- i** Na zaručenie poskytnutia rýchlejšie služby vám odporúčame použiť špecifické telefónne čísla uvedené v zozname na konci tohto návodu. Vždy použite čísla uvedené v návode špecifického spotrebiča, ktorého opravu potrebujete. Skôr, ako nám zavoláte, nezabudnite poskytnúť spoločnosti IKEA číslo tovaru (8 miestny číselný kód) a Sériové číslo (8 miestny číselný kód, ktorý nájdete na štítku s údajmi o tovare) elektrického zariadenia, na ktoré potrebujete našu podporu.

i ODLOŽTE SI POKLADNIČNÝ BLOK!

Je to Váš doklad o nákupe a budete ho potrebovať pri požiadaní o záručnú opravu. Nezabudnite, že na pokladničnom bloku je názov a číslo výrobku IKEA (8-ciferný číselný kód) každého spotrebiča, ktorý ste kúpili.

Potrebujete mimoriadnu pomoc?

Ak máte akékoľvek doplnkové otázky, ktoré sa nevzťahujú na servis spotrebičov, obráťte sa na najbližšiu telefónnu službu predajne IKEA. Predtým, ako nás zavoláte, si pozorne prečítajte dokumentáciu spotrebiča.

Turinys

Saugos informacija	34	Valymas ir priežiūra	41
Saugos instrukcijos	36	Trikčių šalinimas	42
Įrengimas	38	Techniniai duomenys	43
Elektros prijungimas	39	Energijos efektyvumas	43
Gaminio aprašymas	40	Aplinkos apsauga	44
Kasdienis naudojimas	41	„IKEA“ GARANTIJA	44
Patarimai	41		

Galimi pakeitimai.

Saugos informacija

Prieš įrengdami ir naudodami šį prietaisą, atidžiai perskaitykite pateiktą instrukciją. Gamintojas neatsako už sužalojimus ir žalą, patirtą dėl netinkamo prietaiso įrengimo ir naudojimo. Visada laikykite šią instrukciją šalia prietaiso, kad galėtumėte ją pasinaudoti vėliau.

Vaikų ir pažeidžiamų žmonių sauga

- Vyresni nei 8 metų vaikai ir asmenys, kurių fiziniai, jutimo arba protiniai gebėjimai riboti, arba kuriems trūksta patirties ir žinių, šį prietaisą gali naudoti tik tuomet, jei jie prižiūrimi arba jiems buvo suteikti nurodymai, kaip saugiai naudoti prietaisą, ir jei jie supranta su prietaiso naudojimu susijusius pavojus.
- Nuo 3 iki 8 metų vaikų ir asmenų, turinčių labai sunkią ir sudėtingą negalią, negalima prileisti prie prietaiso, jeigu jie nuolat nėra prižiūrimi.
- Mažesnių nei 3 metų vaikų negalima prileisti prie prietaiso, jeigu jie nuolat nėra prižiūrimi.
- Neleiskite vaikams žaisti šiuo prietaisu.
- Visas pakuotės medžiagas saugokite nuo vaikų ir tinkamai pašalinkite.

- Neleiskite vaikams ir naminiams gyvūnams būti šalia prietaiso, kai jis veikia arba vėsta. Pasiekiamos dalys naudojimo metu gali įkaisti.
- Jeigu prietaise yra apsaugos nuo vaikų įtaisai, jį reikia suaktyvinti.
- Vaikai be priežiūros negali atlikti prietaiso valymo ir naudotojo priežiūros darbų.

Bendrieji saugos reikalavimai

- ĮSPĖJIMAS! Prietaisas ir jo pasiekiamos dalys naudojimo metu įkaista. Būkite atsargūs, kad neprisiliestumėte prie kaitinimo elementų.
- Nenaudokite prietaiso su išoriniu laikmačiu arba atskira nuotolinio valdymo sistema.
- ĮSPĖJIMAS! Neprižiūrimas maisto gaminimas ant kaitlentės su riebalais ar aliejumi gali būti pavojingas ir sukelti gaisrą.
- NIEKADA negesinkite gaisro vandeniu, bet išjunkite prietaisą ir tada uždenkite liepsną, pvz., dangčiu arba gesinimo apdangalu.
- DĖMESIO! Maisto gaminimo procesas turi būti prižiūrimas. Trumpalaikis maisto gaminimo procesas turi būti nuolat prižiūrimas.
- ĮSPĖJIMAS! Gaisro pavojus: nelaikykite daiktų ant maisto gaminimo paviršių.
- Niekada nedėkite metalinių daiktų, tokių kaip dangčių, peilių ar šaukštų ant kaitlentės viršaus, nes jie gali įkaisti.
- Nenaudokite prietaiso, prieš įrengdami jį balduose.
- Nenaudokite garintuvo prietaisui valyti.
- Jei stiklo keraminis paviršius / stiklo paviršius įtrūkęs, prietaisą išjunkite ir ištraukite kištuką iš maitinimo lizdo. Jeigu prietaisas prie maitinimo tinklo prijungtas tiesiogiai, naudojant jungiamąją dėžutę, išimkite saugiklį, kad atjungtumėte prietaisą nuo maitinimo tinklo. Bet kuriuo atveju kreipkitės į įgaliotąjį techninės priežiūros centrą.

- Jei pažeidžiamas maitinimo laidas, jį leidžiama keisti tik gamintojui, jo įgaliotajam techninės priežiūros centrui arba panašios kvalifikacijos asmenims – kitaip gali kilti pavojus.
- **ĮSPĖJIMAS!** Naudokite tik maisto gaminimo prietaiso gamintojo sukurtas arba prietaiso gamintojo naudojimo instrukcijoje nurodytas kaip tinkamas kaitlenčių apsaugas arba prietaise jau integruotas kaitlenčių apsaugas. Netinkamų apsaugų naudojimas gali sukelti nelaimingus atsitikimus.

Saugos instrukcijos

Įrengimas

⚠ ĮSPĖJIMAS! Prietaisą turi įrengti įgaliotasis montuotojas.

- Nuimkite visas pakavimo medžiagas.
- Neįrenkite ir nenaudokite sugadinto prietaiso.
- Vadovaukitės su prietaisu pateiktomis įrengimo instrukcijomis.
- Būtina paisyti minimalių atstumų iki kitų prietaisų ir spintelių.
- Visada būkite atsargūs, kai perkeliate prietaisą, nes jis yra sunkus. Visada mėvėkite apsaugines pirštines ir avėkite uždarą avalynę.
- Apsaugokite nupjautus paviršius hermetiku, kad jie nuo drėgmės neišbrinktų.
- Apsaugokite prietaiso apačią nuo garų ir drėgmės.
- Jokiu būdu neįrenkite prietaiso greta durų ir po langu. Atidarant duris ar langus, jie gali nuversti įkaitusius prikaistuvius nuo prietaiso.
- Jeigu prietaisas įrengiamas virš stalčių, įsitikinkite, kad tarp prietaiso apačios ir apatinio stalčiaus yra pakankamai vietos orui cirkuluoti.
- Prietaiso apačia gali įkaisti. Būtinai po prietaisu įrenkite nedegią pertvarą, kad nebūtų prieigos prie apačios. Žr. surinkimo instrukciją.

Elektros prijungimas



⚠ ĮSPĖJIMAS! Gaisro ir elektros smūgio pavojus.

- Visus elektros prijungimus turi atlikti įgaliotasis montuotojas.
- Prietaisą privaloma įžeminti.
- Prieš atlikdami bet kokių veiksmų, įsitikinkite, kad prietaisas būtų atjungtas nuo maitinimo.
- Įsitikinkite, kad parametrai techninių duomenų plokštelėje atitinka maitinimo tinklo elektros vardinis duomenis.
- Įsitikinkite, kad prietaisas tinkamai įrengtas. Dėl laisvo ir netinkamo elektros maitinimo laido ar kištuko (jeigu taikytina) gnybtas gali įkaisti.
- Naudokite tinkamą elektros maitinimo laidą.
- Pasirūpinkite, kad elektros laidai nesusipainiotų.
- Įsitikinkite, kad įrengta apsauga nuo elektros smūgių.
- Ant laido naudokite įtempimą mažinančią sąvaržą.
- Įsitikinkite, kad maitinimo laidas ar kištukas (jeigu taikytina) neliestų karšto prietaiso ar karštų prikaistuvių, kai jungiate prietaisą į netoli esančius lizdus.
- Nenaudokite daugiakanalių adapterių ir ilginamųjų laidų.

- Būkite atsargūs, kad nesugadintumėte elektros kištuko (jeigu taikytina) ar maitinimo laido. Kreipkitės į mūsų įgaliotąjį techninės priežiūros centrą arba elektriką, jeigu reikia pakeisti pažeistą maitinimo laidą.
- Dalių su įtampa ir izoliuotų dalių apsauga nuo smūgių turi būti pritvirtinta taip, kad nebūtų galima nuimti be įrankių.
- Elektros kištuką į tinklo lizdą junkite tik tuomet, kai visiškai pabaigsite įrengimą. Įsitikinkite, kad įrengus prietaisą, elektros laido kištuką būtų lengva pasiekti.
- Jeigu tinklo lizdas atsilaisvinęs, nejunkite kištuko.
- Norėdami išjungti prietaisą, netraukite už maitinimo laido. Visada traukite paėmę už elektros kištuko.
- Naudokite tik tinkamus izoliavimo įtaisus: liniją apsaugančius automatinius jungiklius, saugiklius (sukami saugikliai turi būti išimami iš jų laikiklio), įžeminimo nuotėkio atjungiamuosius įtaisus ir kontaktorius.
- Elektros instaliacija privalo turėti izoliavimo įtaisą, kuris leidžia atjungti prietaisą nuo maitinimo tinklo ties visais poliais. Tarp izoliavimo įtaiso kontaktų turi būti mažiausiai 3 mm pločio tarpelis.

Naudojimas

 **ISPĖJIMAS!** Pavojus susižaloti, nudegti arba gauti elektros smūgį.

- Prieš naudodami pirmąkart, išimkite visas pakuotės medžiagas, nuimkite etiketes ir apsauginę plėvelę (jeigu taikytina).
 - Šis prietaisas skirtas naudoti tik buityje.
 - Nekeiskite šio prietaiso techninių savybių.
 - Užtikrinkite, kad ventiliavimo angos nebūtų uždengtos.
 - Nepalikite veikiančio prietaiso be priežiūros.
 - Kiekvieną kartą panaudoję prietaisą, kaitvietę išjunkite.
 - Nedėkite stalo įrankių arba prikaistuvių dangčių ant kaitviečių. Jie gali įkaisti.
 - Nenaudokite šio prietaiso, jeigu jūsų rankos šlapios arba jeigu jis liečiasi prie vandens.
 - Nenaudokite prietaiso kaip darbastalio arba vietos daiktams laikyti.
 - Jeigu prietaiso paviršius įtrūktų, nedelsdami atjunkite prietaisą nuo elektros tinklo. Taip išvengsite elektros smūgio.
 - Kai dedate maistą į karštą aliejų, aliejus gali ištikšti.
-  **ISPĖJIMAS!** Gaisro ir sprogoimo pavojus
- Kaitinant riebalus arba aliejų, gali kilti lengvai užsiliepsnojančių garų. Kaitindami riebalus ir aliejų, būkite atsargūs, kad liepsna arba įkaitę daiktai jų neuždegtų.
 - Įkaitusio aliejaus garai gali savaime užsiliepsnoti.
 - Naudojamas aliejus, kuriame yra maisto likučių, gali užsiliepsnoti esant žemesnei temperatūrai nei aliejus, kuris yra naudojamas pirmą kartą.
 - Šalia prietaiso, į prietaisą arba ant jo nedėkite degių produktų arba degiais produktais sudrėkintų daiktų.
-  **ISPĖJIMAS!** Pavojus sugadinti prietaisą.
- Nestatykite įkaitusių prikaistuvių ant valdymo skydelio.
 - Nedėkite karšto prikaistuvio dangčio ant kaitlentės stiklinio paviršiaus.
 - Neleiskite virti tuštiems prikaistuviams.
 - Būkite atsargūs, kad ant prietaiso nenukristų daiktai arba prikaistuviai. Jie gali pažeisti paviršius.
 - Nejunkite kaitviečių, nepastatę ant jų prikaistuvių arba ant jų pastatę tuščius prikaistuvius.
 - Nedėkite ant prietaiso aliuminio folijos.
 - Prikaistuviai iš ketaus, aliuminio arba su sugadintais dugnais gali subraižyti stiklą / stiklo keramiką. Jeigu tokius indus

nuo maisto gaminimo paviršiaus reikia patraukti, juos visada kelkite, o ne traukite.

- Šis prietaisas yra skirtas tik maistui gaminti. Jį draudžiama naudoti kitais tikslais, pavyzdžiui, patalpai šildyti.

Valymas ir priežiūra

- Reguliariai valykite prietaisą, kad apsaugotumėte paviršių nuo nusidėvėjimo.
- Prieš valydami prietaisą, išjunkite jį ir palaukite, kol jis atvės.
- Atjunkite prietaisą nuo elektros tinklo, prieš atlikdami techninės priežiūros darbus.
- Prietaisui valyti nenaudokite garų ir nepurškite vandeniu.
- Valykite prietaisą drėgna, minkšta šluoste. Naudokite tik neutralius ploviklius. Nenaudokite šveičiamųjų

produktų, šveitimo kempinių, tirpiklių arba metalinių daiktų.

Ap tarnavimas

- Dėl prietaiso remonto kreipkitės į įgaliotąjį techninės priežiūros centrą.
- Naudokite tik originalias atsargines dalis.

Šalinimas



ISPĖJIMAS! Pavojus susižeisti arba uždusti.

- Norėdami sužinoti, kaip tinkamai pašalinti seną prietaisą, susisiekite su atitinkama savivaldybės įstaiga.
- Ištraukite maitinimo laido kištuką iš maitinimo tinklo lizdo.
- Nupjaukite maitinimo laidą arti prietaiso ir pašalinkite jį.

Įrengimas



ISPĖJIMAS! Žr. saugos skyrius.

Bendra informacija



Įrengimo proceso metu privaloma laikytis jūsų šalyje galiojančių įstatymų, potvarkių, taisyklių ir normų (elektros saugos taisyklių bei reikalavimų, tinkamo perdurbimo pagal atitinkamus reglamentus ir pan.)!

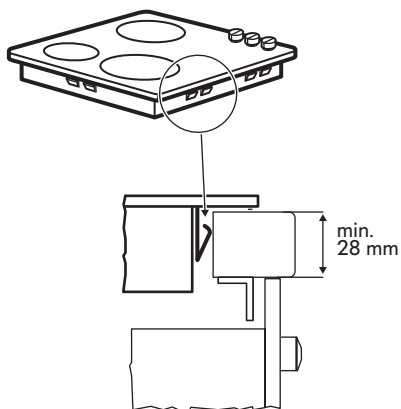
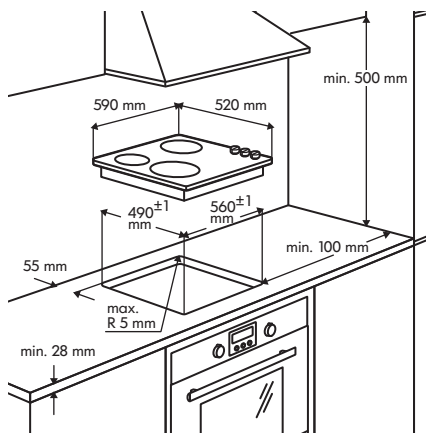

Svarbu!

- Papildomos informacijos apie įrengimą rasite surinkimo instrukcijoje.
- Jeigu po kaitlente orkaitė neįrengta, 20 mm atstumu nuo kaitlentės apačios įdėkite skiriamąją plokštę.

- Tarp prietaiso ir stalviršio netepkite silikoninio sandariklio.

Elektros prijungimas

⚠ ĮSPĖJIMAS! Žr. saugos skyrius.

⚠ ĮSPĖJIMAS! Visus elektros prijungimus privalo atlikti įgaliotasis montuotojas.

Elektros prijungimas

- Prieš prijungdami prietaisą prie elektros tinklo, patikrinkite, ar techninių duomenų lentelėje nurodyta prietaiso vardinė įtampa atitinka elektros tinklo įtampą. Taip pat patikrinkite prietaiso elektros galią ir įsitikinkite, kad elektros laidas yra pakankamo skersmens, jog atitiktų prietaiso elektros galią (žr. skyrių „Techninė informacija“). Techninių duomenų lentelę rasite ant apatinio kaitlentės korpuso.
- Šis prietaisas pristatomas be maitinimo kabelio. Įsigykite tinkamą kabelį specializuotoje parduotuvėje. Vienos ar dviejų fazių prijungimui reikalingas mažiausiai 70 °C temperatūros atsparumo maitinimo kabelis. Kabelis pristatomas su galinėmis movomis. Pagal IEC reikalavimus vienos fazės prijungimui naudokite 3 x 4 mm² maitinimo kabelį, o dviejų fazių prijungimui – 4 x 2,5 mm² kabelį.
- Prietaisas puikiai veikia kintamosios srovės 230 V, 220 V arba 240 V 50 Hz elektros tinkle.
- Fiksuotoje elektros laidų sistemoje privalo būti įrengtas atjungimo įtaisas. Prijunkite prietaisą prie elektros tinklo, naudodami įtaisą, kuris leidžia atjungti prietaisą nuo elektros tinklo ties visais poliais, tarp kontaktų palikdami bent 3

mm tarpą, pvz., liniją apsaugantį automatinį jungiklį, apsaugos nuo nuotėkio atjungiamąjį įtaisą arba saugiklį.

- Prijungimas ir jungiamosios jungtys privalo būti atliktos, vadovaujantis sujungimo schema (ją rasite kaitlentės korpuso apačioje). Įžeminimo laidas turi būti prijungtas prie gnybto, pažymėto simboliu; jis privalo būti ilgesnis už laidus, kuriais teka elektros srovė. Tvirtai priveržkite gnybtų varžtus! Pabaigoje

užtvirtinkite jungiamąjį kabelį maitinimo kabelio gnybtu ir dangteliu, uždaromu tvirtai paspaudžiant (užfiksuoiant).

- ⚠ ĮSPĖJIMAS!** Prijungę prietaisą prie maitinimo tinklo, patikrinkite, ar visos kaitvietės tinkamai veikia, trumpam nustatydami maksimalią kiekvienos kaitvietės galią.

Gaminio aprašymas

Maisto gamimo paviršių išdėstymas

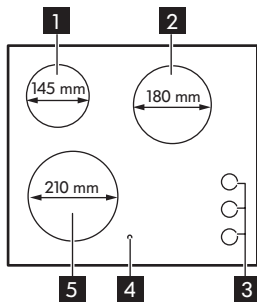

- 1 Vienguba kaitvietė, 1 200 W
- 2 Vienguba kaitvietė, 1 800 W
- 3 Valdymo rankenėlės
- 4 Likusio karščio indikatorius
- 5 Vienguba kaitvietė, 2 300 W

Valdymo rankenėlės

Galite nustatyti pageidaujimą kaitinimo galios lygį nuo 1 iki 9.

1	Mažiausias galin- gumas
9	Didžiausias galin- gumas
0	Išjungimo padėtis

Valdymo rankenėlių priskyrimas

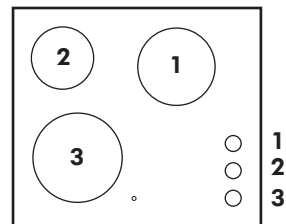



Likusio karščio indikatorius

Likusio karščio indikatorius įsižiebs, jei kaitvietė yra vis dar karšta.

⚠ **ĮSPĖJIMAS!** Dėl likusio karščio kyla pavojus nusideginti! Išjungus prietaisą, kaitvietės atvėsta ne iš karto. Stebėkite likusio karščio indikatorius.

Kaitvietei auštant, jos likusį karštį galite naudoti produktams atšildyti arba norėdami maistą išlaikyti šiltą.

Kasdienis naudojimas**Galios lygio nustatymas**

Funkcija		Rankenėlės nuostata
Norėdami padidinti, sukite pagal laikrodžio rodyklę		1–9
Norėdami sumažinti, sukite prieš laikrodžio rodyklę		9–1
Norėdami išjungti, pasukite iki 0		0

Patarimai**Triukšmas veikiant**

i Kaitvietei veikiant, trumpai gali būti girdimas ūžesys. Tai būdinga visoms stiklo keraminėms kaitvietėms; jokio neigiamo poveikio prietaiso funkcijoms ar tarnavimo laikui nėra.

Valymas ir priežiūra**Bendra informacija**

⚠ **ĮSPĖJIMAS!** Išjunkite prietaisą ir leiskite jam atvėsti prieš valant.

⚠ **ĮSPĖJIMAS!** Saugumo sumetimais nevalykite prietaiso garais arba aukšto slėgio valymo įrenginiais.

⚠ **ISPĖJIMAS!** Aštrios ir abrazyvinės valymo priemonės gadina prietaisą. Prietaisą valykite ir likučius pašalinkite, nuvalydami vandeniu ir plovimo skysčiu. Taip pat nuvalykite ir valymo priemonių likučius!

i Įbrėžimai ar nepašalinamos tamsios dėmės ant stiklo keramikos paviršiaus neturi įtakos prietaiso veikimui.

Nešvarumų ir sunkiai pašalinamų dėmių valymas

1. Maistą, kuriame yra cukraus, plastiko, aliuminio folijos likučių, būtina tuoj pat

pašalinti; stiklo paviršių geriausia valyti grandykle (su prietaisu nepateikiama). Grandyklę prie stiklo keraminio paviršiaus pridėkite kampu ir pašalinkite likučius, grandyklę stumdami paviršiumi. Prietaisą nušluostykite drėgnu audiniu su trupučiu plaunamojo skysčio. Galiausiai nusauskite prietaisą švarią skudurėliu.

2. Kalkių ir vandens dėmes, riebalus ir metalo spalvos dėmes galite pašalinti nuo prietaiso paviršiaus jam atvėsus ir naudodami stiklo keramikai ir nerūdijančiam plienui skirtais valikliais.

Trikčių šalinimas

⚠ **ISPĖJIMAS!** Žr. saugos skyrius.

Ką daryti, jeigu...







Problema	Galima priežastis	Atitaisymo būdas
Kaitvietės neveikia.	Nenustatytas norimas galios lygis.	Nustatykite galios lygį.
	Suveikė namų elektros tinklo (saugiklių dėžės) saugiklis.	Patikrinkite namų elektros tinklo saugiklį. Jeigu saugikliai suveiktų kelis kartus, iškvieskite įgaliojimą elektriką.
Neužsidega likusio karščio indikatorius.	Kaitvietė veikė tik trumpai, todėl nespėjo įkaisti.	Jeigu kaitvietė turėtų būti karšta, kreipkitės į garantinio techninio aptarnavimo tarnybą.

Kilus sutrikimui, iš pradžių pabandykite problemos sprendimą rasti patys. Jeigu gedimo priežasties nustatyti nepavyksta, kreipkitės į prietaisą pardavusią įmonę arba į įgaliojimą techninės priežiūros centrą.

- i** Jeigu netaisyklingai naudojotės prietaisu arba jeigu prietaisą įrengė ne įgaliotasis inžinierius, už klientų techninės priežiūros specialisto ar prekybos atstovo apsilankymą gali tekti sumokėti, net jeigu garantinis laikotarpis nesibaigė.

Techniniai duomenys

Techninių duomenų plokštelė

<p>Made in Germany © Inter IKEA Systems B.V. 1999</p> <p>501.823.52</p> <p>21552 IKEA of Sweden AB SE - 343 81 Älmhult</p>	<p>IKEA Design and Quality IKEA of Sweden</p> <p>PQM</p>	<p>Model LAGAN HGC3K Typ 60PAD52AO 5.3KW PNC 949 593 369 02 S No 220V-240V AC 50-60 Hz</p>			
					

Pirmiau esančiame paveikslėlyje pavaizduota prietaiso techninių duomenų plokštelė (be serijos numerio, kuris yra kiekvieno gaminio kitoks); ji yra korpuso apačioje.

Gerbiamas kliente, prašome saugoti papildomą techninių duomenų plokštelę

kartu su naudotojo vadovu. Tuomet mums bus lengviau tiksliai nustatyti Jūsų kaitlentės duomenis tuo atveju, jeigu vėliau prireiktų mūsų pagalbos. Ačiū už pagalbą!

Energijos efektyvumas

Gaminio informacija pagal EU 66/2014 galioja tik ES rinkai.

Modelio žymuo		LAGAN HGC3K 501-823-52
Kaitlentės tipas		Įmontuojama kaitlentė
Kaitviečių skaičius		3
Kaitinimo technologija		Spinduliuojamasis šildytuvai

Apvalių kaitviečių skersmuo (Ø)	Kairioji priekinė Kairioji galinė Dešinioji galinė	21,0 cm 14,5 cm 18,0 cm
Kaitvietės energijos sąnaudos (EC electric cooking)	Kairioji priekinė Kairioji galinė Dešinioji galinė	187,4 Wh/kg 183,0 Wh/kg 183,0 Wh/kg
Kaitlentės energijos sąnaudos (EC electric hob)		184,5 Wh/kg

EN 60350-2 - Buitiniai elektriniai virimo ir kepimo prietaisai. 2 dalis. Kaitvietės. Eksploatacinių charakteristikų matavimo metodai

Energijos taupymas

Jeigu laikysitės toliau pateiktų patarimų, kasdien gamindami galėsite sutaupyti energijos.

- Kai šildote vandenį, naudokite jo tik tiek, kiek reikia.

- Jeigu įmanoma, prikaistuvius uždenkite dangčiais.
- Uždėkite prikaistuvį, prieš įjungdami kaitvietę.
- Prikaistuvio dugnas turi būti tokio paties skersmens kaip ir kaitvietė.
- Mažesnius prikaistuvius dėkite ant mažesnių kaitviečių.
- Uždėkite prikaistuvį tiesiai ant kaitvietės vidurio.
- Maistui pašildyti arba išlydyti naudokite likusį karštį.

Aplinkos apsauga

Atiduokite perdirbti medžiagas, pažymėtas šiuo ženklu . Išmeskite pakuotę į atitinkamą atliekų surinkimo konteinerį, kad ji būtų perdirbta. Padėkite saugoti aplinką bei žmonių sveikatą ir surinkti bei perdirbti elektros ir elektronikos prietaisų atliekas.

Neišmeskite šiuo ženklu  pažymėtų

prietaisų kartu su kitomis buitinėmis atliekomis. Atiduokite šį gaminį į vietos atliekų surinkimo punktą arba susisiekite su vietos savivaldybe dėl papildomos informacijos.

„IKEA“ GARANTIJA

Cik ilgi IKEA garantija ir spėkė?

Ši garantija ir spėkė 2 gadus no originaliai jūsų ierices iegādes brīža IKEA veikalā. Nepieciešams oriģinālais pirkuma čeks kā pirkuma pierādījums. Ja garantijas laikā

tiek veikti kādi remontdarbi, tas nepagarina ierices garantijas laiku.

Kas atliks tehninį aptarnavimą?

Tehninį aptarnavimą atliks arba pats „IKEA“ tehninio aptarnavimo paslaugu

teikėjas, arba įgaliotųjų techninio aptarnavimo partnerių tinklas.

Kam galioja ši garantija?

Ši garantija galioja prietaiso gedimams, atsiradusiems dėl konstrukcijos arba medžiagų defektų; garantija įsigalioja nuo gaminio pirkimo iš „IKEA“ datos. Ši garantija galioja tik tuo atveju, jeigu gaminiai naudojami namų ūkyje. Išimtyms išdėstytos skyriuje „Kam negalioja ši garantija?“. Garantinio laikotarpio metu bus padengiamos išlaidos už gedimo pataisymą, pavyzdžiui, remontą, dalis, darbą ir kelionės išlaidas, su sąlyga, kad prietaisas bus prieinamas remontui be ypatingų išlaidų. Šiomis sąlygomis galioja ES direktyvos (Nr. 99/44/EG) ir atitinkami vietos reglamentai. Pakeistos sugedę dalys tampa „IKEA“ nuosavybe.

Ką „IKEA“ darys, kad išspręstų problemą?

Paskirtasis „IKEA“ techninio aptarnavimo paslaugų teikėjas patikrins gaminį ir savo paties nuožiūra nuspręs, ar jam galioja ši garantija. Jeigu „IKEA“ techninio aptarnavimo paslaugų teikėjas nusprendžia, kad garantija galioja, jis, vadovaudamasis savo techninio aptarnavimo paslaugų teikimo procedūra, pats, savo nuožiūra, sugedusį gaminį arba pataiso, arba pakeičia jį tokiu pačiu ar panašiu gaminiu.

Kam ši garantija netaikoma?

- Esant įprastam nusidėvėjimui.
- Tyčinės žalos arba žalos dėl neatsargumo atveju; žalai, kurios priežastys – nesivadovavimas naudojimo instrukcija, netinkamas montavimas arba prijungimas prie netinkamos įtampos elektros lizdo; žalai, kurios priežastys – cheminė arba elektrocheminė reakcija, rūdys, korozija arba vandens padarytai žalai, įskaitant, bet neapsiribojant žala

dėl per didelio kalkių kiekio vandentiekyje; žalai dėl anomalių aplinkos sąlygų.

- Sunaudojamoms keičiamosioms dalims, įskaitant maitinimo elementus ir lemputes.
- Nefunkcinėms ir dekoratyvinėms dalims, kurios neturi įtakos įprastam prietaiso naudojimui, įskaitant bet kokius įbrėžimus ir galimą spalvų pasikeitimą.
- Netyčinei žalai, padarytai pašaliniais daiktais arba medžiagomis, valant arba atkėstant filtrus, kanalizacijos sistemas arba skalbimo/plovimo priemonių stalčius.
- Žalai, padarytai šioms dalims: keraminiam stiklui, priedams, indų ir stalo reikmenų krepšiams, vandens tiekimo ir kanalizacijos vamzdžiams, lemputėms ir lempučių gaubtams, ekranams, rankenėlėms, aptaisams ir aptaisų dalims (nebent galima būtų įrodyti, kad tokią žalą sukėlė gamybos defektai).
- Tais atvejais, kai meistro apsilankymo metu gedimo rasti nepavyko.
- Tais atvejais, kai remontą atliko ne įgaliotieji techninio aptarnavimo paslaugų teikėjai ir (arba) ne partneris, sudaręs sutartį su įgaliotąja techninio aptarnavimo tarnyba, arba tuo atveju, jeigu buvo naudotos ne originalios dalys.
- Remonto darbus atlikus netinkamą montavimą arba sumontavus ne pagal specifikaciją.
- Naudojus prietaisą ne namų ūkio aplinkoje, t. y. naudojus profesionaliems darbams.
- Žalai, padarytai pervežant. Jeigu klientas veža gaminį į savo namus arba kitu adresu, „IKEA“ nėra atsakinga už žalą, kuri gali kilti transportavimo metu. Visgi, jeigu gaminį kliento pristatymo adresu veža „IKEA“, tuomet už šio pristatymo metu gaminiui padarytą žalą atlyginama pagal šią garantiją.
- Išlaidoms už pradinį „IKEA“ prietaiso įrengimą. Visgi jeigu prietaisą pagal šios garantijos sąlygas taiso arba keičia

„IKEA“ techninio aptarnavimo paslaugų teikėjas arba jo įgaliotasis techninio aptarnavimo paslaugų teikimo partneris, techninio aptarnavimo paslaugų teikėjas arba jo įgaliotasis techninio aptarnavimo paslaugų teikimo partneris iš naujo įrengia prietaisą arba, jeigu reikia, įrengia pakeistą naują prietaisą.

Šis apribojimas negalioja nepriekaištingam darbui, atliktam kvalifikuoto specialisto, naudojusio savo originalias dalis, siekusio, kad prietaisas atitiktų kitos ES šalies techninių saugos specifikacijų reikalavimus.

Šalies įstatymų galiojimas

„IKEA“ garantija suteikia jums ypatingų juridinių teisių, kurios apima arba viršija vietos reikalavimus. Visgi šios sąlygos jokiais būdais neapriboja vartotojų teisių, išdėstytų nacionalinės teisės aktuose.

Galiojimo vieta

Prietaisams, įsigytiems vienoje ES šalyje ir pervežtoms į kitą ES šalį, paslaugos teikiamos pagal įprastą, toje kitoje šalyje galiojančias garantines sąlygas.

Įsipareigojimas teikti paslaugas pagal garantiją vykdomas tik tuo atveju, jeigu prietaisas atitinka ir yra įrengtas pagal:

- technines šalies, kurioje pateikiama garantinė pretenzija, specifikacijas;
- montavimo instrukciją ir vartotojo vadove pateiktą saugos informaciją.

Pogarantinis „IKEA“ prietaisų techninis aptarnavimas:

Nesivarždami kreipkitės į „IKEA“ pogarantinio techninio aptarnavimo tarnybą, norėdami:

1. pateikti techninio aptarnavimo užklausą pagal šią garantiją;
2. prašyti paaiškinti, kaip įmontuoti „IKEA“ prietaisą numatytuose „IKEA“ virtuvės balduose. Tarnyba neteiks paaiškinimų, susijusių su:

- bendruoju „IKEA“ virtuvės baldų montavimu;
- prijungimu prie elektros tinklo (jeigu gaminys pateikiamas be elektros kištuko ir maitinimo kabelio), vandentiekio ir dujotiekio, nes šiuos darbus privalo atlikti įgaliotasis techninio aptarnavimo specialistas.

3. prašyti paaiškinti „IKEA“ prietaiso vartotojo vadovo turinį ir jo technines savybes.

Norėdami, kad mes užtikrintume jums geriausią pagalbą, prieš kreipdamiesi į mus, atidžiai perskaitykite montavimo instrukciją ir (arba) šios informacinės knygelės vartotojo vadovo skyrių.

Kaip susisiekti su mumis, jeigu jums reikia mūsų techninio aptarnavimo paslaugos?



Visą „IKEA“ paskirtųjų kontaktų ir atitinkamų tarptautinių telefonų numerių sąrašą rasite paskutiniame šio vartotojo vadovo puslapyje.

- i** Norint, kad paslaugos būtų teikiamos greičiau, rekomenduojame skambinti specialiais, šio vartotojo vadovo pabaigoje nurodytais telefonų numeriais. Prireikus pagalbos, visada skambinkite numeriais, kurių sąrašas pateiktas konkretaus prietaiso informacinės knygelės pabaigoje. Prieš mums skambindami, pasitikrinkite, ar po ranka turite prietaiso, dėl kurio reikalinga pagalba, IKEA prekės numerį (8 skaitmenų kodas) ir serijos numerį (8 skaitmenų kodas, nurodytas techninių duomenų plokštelėje).

i IŠSAUGOKITE PIRKIMO ČEKI!

Tai jūsų pirkimo įrodymas, kurio reikia, norint, kad galiotų ši garantija. Atkreipkite dėmesį, kad perkant prietaisus, čekyje taip pat būna įrašytas kiekvienos „IKEA“ prekės pavadinimas ir numeris (8 skaitmenų kodas).

Reikia papildomos pagalbos?

Jeigu turėtumėte kokių nors papildomų klausimų, nesusijusių su pogarantiniu prietaisų aptarnavimu, skambinkite mūsų artimiausios „IKEA“ parduotuvės pagalbos telefono linija. Prieš kreipiantis į mus, rekomenduojame atidžiai perskaityti prietaiso dokumentaciją.

Country	Phone number	Call Fee	Opening time
België	070 246016	Binnenlandse gesprekskosten	8 tot 20 Weekdagen
Belgique		Tarif des appels nationaux	8 à 20. En semaine
България	00359888164080 0035924274080	Такса за повикване от страната	От 9 до 18 ч в работни дни
Česká republika	246 019721	Cena za místní hovor	8 až 20 v pracovních dnech
Danmark	70 15 09 09	Landstakst	man. - fre. 09.00 - 20.00 lør. - søn. 09.00 - 18.00
Deutschland	+49 1806 33 45 32*	* 0,20 €/Verbindung aus dem Festnetz max. 0,60 €/Verbindung aus dem Mobilfunknetz	Werktags von 8.00 bis 20.00
Ελλάδα	211 176 8276	Υπεραστική κλήση	8 έως 20 κατά τις εργάσιμες ημέρες
España	91 1875537	Tarifa de llamadas nacionales	De 8 a 20 en días laborables
France	0170 36 02 05	Tarif des appels nationaux	9 à 21. En semaine
Hrvatska	00385 1 6323 339	Trošak poziva 27 lipa po minuti	radnim danom od ponedjeljka do petka od 08:00 do 16:00
Ireland	0 14845915	National call rate	8 till 20 Weekdays
Ísland	5880503	Innanlandsgjald fyrir síma	9 til 18. Virka daga
Italia	02 00620818	Tariffa applicata alle chiamate nazionali	dalle 8 alle 20 nei giorni feriali
Κυπρος	22 030 529	Υπεραστική κλήση	8 έως 20 κατά τις εργάσιμες ημέρες
Lietuva	5 230 06 99	Nacionalinių pokalbių tarifai	Pr. - Ketv.: 8:00 – 12:00, 12:45 – 17:00 Pntk.: 8:00 – 12:00, 12:45 – 15:45
Magyarország	061 998 0549	Belföldi díjszabás	Hétköznap 8 és 10 óra között
Nederland Luxembourg	0900 - 235 45 32 (0900-BEL IKEA) 0031 - 50 316 8772 (internationaal)	Geen extra kosten. Alleen lokaal tarief.	ma-vr: 8.00 - 21.00 zat: 9.00 - 21.00 zon / pub. vakantie: 10.00 - 18.00
Norge	22 72 35 00	Takst innland	8 til 20 ukedager
Österreich	+43-1-2056356	max. 10 Cent/min.	Mo - Fr 8.00 - 20.00 Uhr
Polska	801 400 711	Stawka wg taryfy krajowej	Od 8 do 20 w dni robocze
Portugal	211557985	Chamada Nacional	9 às 21. Dias de Semana *excepto feriados
România	021 211 08 88	Tarif apel național	8 - 20 în zilele lucrătoare
Россия	8 495 6662929	Действующие телефонные тарифы	с 8 до 20 по рабочим дням Время московское
Schweiz	031 5500 324	Tarif für Anrufe im Bundesgebiet	8 bis 20 Werktage
Suisse		Tarif des appels nationaux	8 à 20. En semaine
Svizzera		Tariffa applicata alle chiamate nazionali	dalle 8 alle 20 nei giorni feriali
Slovensko	(02) 3300 2554	Cena vnútroštátneho hovoru	8 až 20 v pracovných dňoch
Suomi	030 6005203	Lankapuhelinverkoista 0,0835 €/puhelu + 0,032 €/min Matkapuhelinverkoista 0,192 €/min	arkipäivisin 8.00 - 20.00
Sverige	0775 700 500	lokalsamtal (lokal taxa)	mån-fre 8.30 - 20.00 lör-sön 9.30 - 18.00
Україна	044 586 2078	Міжміські дзвінки платні	9 - 21 в робочі дні
United Kingdom	020 3347 0044	National call rate	9 till 21. Weekdays
Србија	+381 11 7 555 444 (ако позивате изван Србије) 011 7 555 444 (ако позивате из Србије)	Цена позива у националном саобраћају	Понедељак – субота: 09 – 20 Недеља: 09 – 18
Eesti, Latvija, Slovenija		www.ikea.com	

