

PL

TR

BARMHÄRTIG



Design and Quality
IKEA of Sweden

POLSKI	4
TÜRKÇE	21

Spis treści

Informacje dotyczące bezpieczeństwa	4	Rozwiązywanie problemów	13
Wskazówki dotyczące bezpieczeństwa	6	Instalacja	14
Opis urządzenia	9	Dane techniczne	16
Codzienna eksploatacja	10	Efektywność energetyczna	16
Wskazówki i porady	12	OCHRONA ŚRODOWISKA	17
Konserwacja i czyszczenie	12	GWARANCJA IKEA	17

Producent zastrzega sobie możliwość wprowadzenia zmian bez wcześniejszego powiadomienia.

Informacje dotyczące bezpieczeństwa

Przed przystąpieniem do instalacji i rozpoczęciem eksploatacji urządzenia należy uważnie zapoznać się z załączoną instrukcją obsługi. Producent nie odpowiada za uszkodzenia i obrażenia ciała spowodowane nieprawidłową instalacją i eksploatacją. Należy zachować instrukcję wraz z urządzeniem do wykorzystania w przyszłości.

Bezpieczeństwo dzieci i osób o ograniczonych zdolnościach ruchowych, sensorycznych lub umysłowych

- Urządzenie mogą obsługiwać dzieci po ukończeniu ósmego roku życia oraz osoby o ograniczonych zdolnościach fizycznych, sensorycznych lub umysłowych, a także nieposiadające odpowiedniej wiedzy lub doświadczenia, jeśli będą one nadzorowane lub zostaną poinstruowane w zakresie bezpiecznego korzystania z urządzenia i będą świadome związanych z tym zagrożeń.
- Nie należy pozwalać, aby dzieci bawiły się urządzeniem.
- Wszystkie opakowania należy przechowywać poza zasięgiem dzieci.
- Dzieci i zwierzęta nie powinny zbliżać się do pracującego lub stygnącego urządzenia. Łatwo dostępne elementy urządzenia mocno się nagzewają.

- Jeśli urządzenie jest wyposażone w blokadę uruchomienia, zaleca się, aby ją włączyć.
- Czyszczeniem i konserwacją nie mogą zajmować się dzieci bez nadzoru dorosłych.
- Dzieci poniżej 3 roku życia nie powinny znajdować się w pobliżu urządzenia, jeśli nie są pod stałym nadzorem.

Ogólne zasady bezpieczeństwa

- Urządzenie oraz jego nieosłonięte elementy nagrzewają się podczas pracy do wysokiej temperatury. Nie dotykać elementów grzejnych.
- Nie sterować urządzeniem za pomocą zewnętrznego programatora czasowego ani niezależnego układu zdalnego sterowania.
- Pozostawienie bez nadzoru potraw zawierających tłuszcz lub olej na włączonej płycie grzejnej może być przyczyną pożaru.
- Nie gasić pożaru wodą – należy wyłączyć urządzenie, a następnie przykryć płomień pokrywą lub kocem gaśniczym.
- Nie przechowywać żadnych przedmiotów na powierzchni gotowania.
- Na powierzchni płyty grzejnej nie wolno kłaść przedmiotów metalowych, takich jak sztućce lub pokrywki do garnków, ponieważ mogą one bardzo się rozgrzać.
- Nie czyścić urządzenia za pomocą myjek parowych.
- Jeśli na powierzchni szkła ceramicznego / powierzchni szklanej pojawią się pęknięcia, należy wyłączyć urządzenie, aby uniknąć zagrożenia porażeniem prądem elektrycznym.
- Jeśli przewód zasilający jest uszkodzony, ze względów bezpieczeństwa musi go wymienić producent, autoryzowane centrum serwisowe lub inna wykwalifikowana osoba.

Wskazówki dotyczące bezpieczeństwa

Instalacja

⚠ OSTRZEŻENIE! Urządzenie może zainstalować wyłącznie wykwalifikowana osoba.

- Usunąć wszystkie elementy opakowania.
- Nie instalować ani nie używać uszkodzonego urządzenia.
- Postępować zgodnie z instrukcją instalacji załączoną do urządzenia.
- Zachować minimalne odstępy od innych urządzeń i mebli.
- Zachować ostrożność podczas przenoszenia urządzenia, ponieważ jest ono ciężkie. Zawsze używać rękawic ochronnych.
- Po przycięciu zabezpieczyć krawędzie blatu przed wilgocią za pomocą odpowiedniego uszczelnacza.
- Zabezpieczyć spód urządzenia przed dostępem pary i wilgoci.
- Nie instalować urządzenia przy drzwiach ani pod oknem. Zapobiegnie to możliwości strącenia gorącego naczynia z urządzenia przy otwieraniu okna lub drzwi.
- Instalując urządzenie nad szufladami, należy zapewnić wystarczająco dużo miejsca między dolną częścią urządzenia a górną szufladą, aby umożliwić prawidłowy obieg powietrza.
- Spód urządzenia może się mocno nagrzewać. Pod urządzeniem należy zamontować niepalną płytę, uniemożliwiającą dostęp do urządzenia od spodu. Należy zapoznać się z instrukcją montażu.

Podłączenie do sieci elektrycznej

⚠ OSTRZEŻENIE! Występuje zagrożenie pożarem i porażeniem prądem elektrycznym.

- Wszystkie połączenia elektryczne powinien wykonać wykwalifikowany elektryk.
- Urządzenie musi być uziemione.
- Przed wykonaniem jakiegokolwiek czynności upewnić się, że urządzenie jest odłączone od zasilania.
- Należy upewnić się, że informacje o podłączeniu elektrycznym podane na tabliczce znamionowej są zgodne z parametrami instalacji zasilającej. W przeciwnym razie należy skontaktować się z elektrykiem.
- Upewnić się, że urządzenie jest prawidłowo zainstalowane. Luźny lub niewłaściwy przewód zasilający bądź wtyczka (jeśli dotyczy) może być przyczyną przegrzania styków.
- Użyć odpowiedniego przewodu zasilającego.
- Nie dopuszczać do splątania przewodów elektrycznych.
- Upewnić się, że zostało zainstalowane zabezpieczenie przed porażeniem prądem.
- Przewód zasilający należy przymocować obejmą w celu jego mechanicznego odcięcia.
- Podczas podłączania urządzenia do gniazda sieciowego upewnić się, że przewód zasilający lub jego wtyczka (jeśli dotyczy) nie będzie dotykać rozgrzanych elementów urządzenia lub naczyń
- Nie stosować rozgałęźników ani przedłużaczy.
- Należy uważać, aby nie uszkodzić wtyczki (jeśli dotyczy) ani przewodu zasilającego. Wymianę uszkodzonego

przewodu zasilającego należy zlecić autoryzowanemu centrum serwisowemu lub wykwalifikowanemu elektrykowi.

- Zarówno dla elementów znajdujących się pod napięciem, jak i zaizolowanych części, zabezpieczenie przed porażeniem prądem należy zamocować w taki sposób, aby nie można go było odłączyć bez użycia narzędzi.
- Podłączyć wtyczkę do gniazda elektrycznego dopiero po zakończeniu instalacji. Należy zadbać o to, aby w zainstalowanym urządzeniu wtyczka przewodu zasilającego była łatwo dostępna.
- Jeśli gniazdo elektryczne jest obluźwane, nie wolno podłączać do niego wtyczki.
- Odłączając urządzenie, nie ciągnąć za przewód zasilający. Zawsze ciągnąć za wtyczkę.
- Konieczne jest zastosowanie odpowiednich wyłączników obwodu zasilania: wyłączników automatycznych, bezpieczników topikowych (typu wykręcanego – wyjmowanych z oprawki), wyłączników różnicowo-prądowych (RCD) oraz styczników.
- W instalacji elektrycznej należy zastosować wyłącznik obwodu umożliwiający odłączenie urządzenia od zasilania na wszystkich biegunach. Wyłącznik obwodu musi mieć rozwarście styków wynoszące minimum 3 mm.

Eksploatacja



OSTRZEŻENIE! Zagrożenie odniesieniem obrażeń ciała, oparzeniem, porażeniem prądem.

- Przed pierwszym użyciem urządzenia należy usunąć z niego wszystkie elementy opakowania, etykiety i folię ochronną (jeśli dotyczy).
- Urządzenia należy używać w warunkach domowych.

- Nie zmieniać parametrów technicznych urządzenia.
- Należy upewnić się, że otwory wentylacyjne są drożne.
- Nie pozostawiać włączonego urządzenia bez nadzoru.
- Po każdym użyciu wyłączyć pole grzejne.
- Nie kłaść sztućców ani pokrywek naczyń na polach grzejnych. Mogą one się one silnie rozgrzać.
- Nie obsługiwać urządzenia mokrymi rękami lub jeśli ma ono kontakt z wodą.
- Nie używać urządzenia jako powierzchni roboczej ani miejsca do przechowywania przedmiotów.
- Jeśli na powierzchni urządzenia pojawią się pęknięcia, należy natychmiast odłączyć je od zasilania. Pozwoli to uniknąć zagrożenia porażeniem prądem elektrycznym.
- Podczas wkładania żywności do gorącego oleju może on pryskać.



OSTRZEŻENIE! Zagrożenie pożarem i wybuchem

- Pod wpływem wysokiej temperatury tłuszcze i olej mogą uwalniać łatwopalne opary. Podczas podgrzewania tłuszczów i oleju nie wolno zbliżać do nich źródeł ognia ani rozgrzanych przedmiotów.
 - Opary uwalniane przez gorący olej mogą ulec samoczynnemu zapłonowi.
 - Zużyty olej zawierający pozostałości produktów spożywczych ma niższą temperaturę zapłonu niż świeży olej.
 - Nie umieszczać w urządzeniu, na nim ani w jego pobliżu łatwopalnych substancji ani przedmiotów nasączonych łatwopalnymi substancjami.
-  **OSTRZEŻENIE!** Występuje zagrożenie uszkodzenia urządzenia.

- Nie stawiać gorących naczyń na panelu sterowania.
- Nie dopuszczać do wygotowania się potraw.

- Nie dopuszczać do upadku naczyń lub innych przedmiotów na powierzchnię urządzenia. Może to spowodować jej uszkodzenie.
- Nie włączać pól grzejnych bez naczyń ani z pustymi naczyniami.
- Nie kłaść na urządzeniu folii aluminiowej.
- Naczynia żeliwne, aluminiowe lub ze zniszczonym spodem mogą spowodować zarysowanie szkła lub szkła ceramicznego. Dlatego nie należy przesuwać ich po powierzchni gotowania.
- Urządzenie jest przeznaczone wyłącznie do przyrządzania potraw. Nie wolno go używać do innych celów, takich jak np. ogrzewanie pomieszczeń.

Konserwacja i czyszczenie

- Aby zapobiec uszkodzeniu powierzchni urządzenia, należy regularnie ją czyścić.
- Przed rozpoczęciem czyszczenia urządzenia należy je wyłączyć i poczekać, aż ostygnie.
- Przed przystąpieniem do konserwacji urządzenia należy odłączyć je od zasilania.

- Do czyszczenia urządzenia nie wolno używać wody pod ciśnieniem ani pary wodnej.
- Czyścić urządzenie za pomocą wilgotnej szmatki. Stosować wyłącznie obojętne detergenty. Nie stosować produktów ściernych, myjek do szorowania, rozpuszczalników ani metalowych przedmiotów.

Utylizacja



OSTRZEŻENIE! Występuje zagrożenie odniesieniem obrażeń ciała lub uduszeniem.

- Aby uzyskać informacje dotyczące prawidłowej utylizacji urządzenia, należy skontaktować się z lokalnymi władzami.
- Odłączyć urządzenie od źródła zasilania.
- Odciąć i wyrzucić przewód zasilający.

Opis urządzenia

Układ powierzchni gotowania

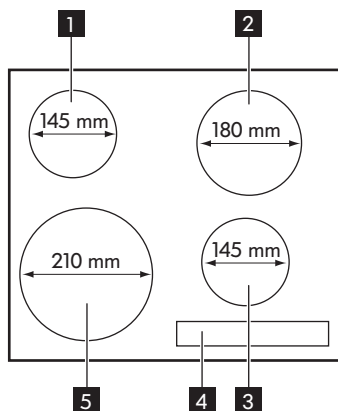

- 1 Pojedyncze pole grzejne o mocy 1200 W
- 2 Pojedyncze pole grzejne o mocy 1800 W
- 3 Pojedyncze pole grzejne o mocy 1200 W
- 4 Panel sterowania
- 5 Pojedyncze pole grzejne o mocy 2300 W

Układ panelu sterowania

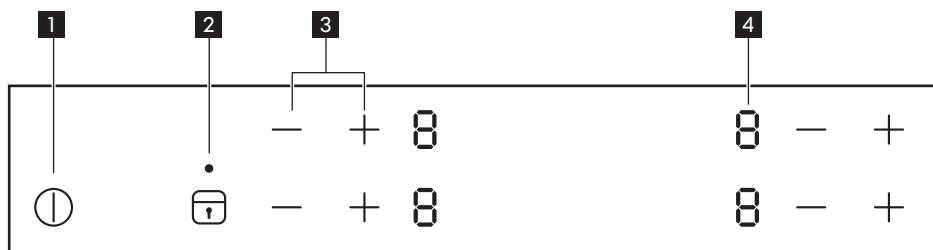

Nacisnąć symbol, aby włączyć urządzenie. Wyświetlacz, wskaźniki i sygnały dźwiękowe informują użytkownika o włączonych funkcjach.

- 1 Włączanie i wyłączenie płyty grzejnej.
- 2 Włączanie i wyłączenie blokady lub blokady uruchomienia.
- 3 Zwiększenie lub zmniejszenie mocy grzania.

- 4 Wskazanie mocy grzania: - .

Umieszczenie w pobliżu panelu sterowania naczynia o większej średnicy niż pole grzejne może spowodować nadmierne rozgrzanie się panelu sterowania.

Wskazania ustawień mocy grzania

Wyświetlacz	Opis
	Pole grzejne jest wyłączone.
	Pole grzejne jest włączone.
+ cyfra	Nieprawidłowe działanie. Patrz rozdział „Rozwiązywanie problemów”.
	Pole grzejne jest nadal gorące (ciepło resztkowe).
	Włączona jest funkcja blokady/ blokady uruchomienia.
	Włączona jest funkcja blokady uruchomienia.

Wyświetlacz	Opis
	Uruchomiła się funkcja samoczynnego wyłączenia.

Wskaźnik ciepła resztkowego

⚠ OSTRZEŻENIE! Zagrożenie poparzeniem ciepłem resztkowym! Po wyłączeniu urządzenia pola grzejne wychładzają się stopniowo. Należy zawsze zwracać uwagę na wskaźnik ciepła resztkowego

Ciepło resztkowe można wykorzystać do roztapiania lub podtrzymywania temperatury potraw.

Codzienna eksploatacja

① Włączanie i wyłączenie

Dotknąć na 1 sekundę, aby włączyć lub wyłączyć płytę grzejną.

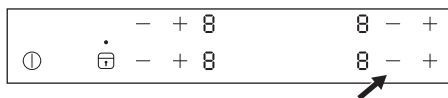

Regulacja mocy grzania

Ustawić moc grzania za pomocą (zwiększenie mocy).

Dotknąć jednocześnie i dla danego pola grzejnego, aby wyłączyć pole grzejne. Ustawienia powrócą do wartości .

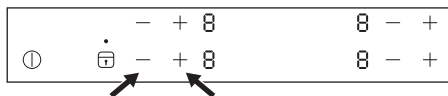
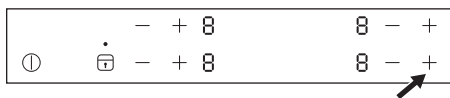

Ustawić moc grzania za pomocą (zmniejszenie mocy).

Blokada

Gdy włączone są pola grzejne można zablokować panel sterowania, nie wyłączając urządzeń. Zapobiega to przypadkowej zmianie ustawienia mocy grzania.

Należy najpierw ustawić moc grzania.

Aby włączyć tę funkcję, należy dotknąć .

Na 4 sekundy zaświeci się symbol .

Aby wyłączyć tę funkcję, należy dotknąć .





Włączy się ustawiona poprzednio moc grzania.

Zatrzymanie pracy urządzenia spowoduje również wyłączenie tej funkcji.





Blokada uruchomienia

Ta funkcja zapobiega przypadkowemu uruchomieniu urządzenia.



Włączanie blokady uruchomienia

- Włączyć urządzenie, dotykając . **Nie ustawiać mocy grzania.**
- Dotknąć  na 4 sekundy. Pojawi się symbol .
- Wyłączyć urządzenie, dotykając .

Wyłączanie blokady uruchomienia

- Włączyć urządzenie, dotykając . **Nie ustawiać mocy grzania.** Dotknąć  na 4 sekundy. Pojawi się symbol .
- Wyłączyć urządzenie, dotykając .



Tymczasowe wyłączenie blokady uruchomienia na czas jednego cyklu gotowania

- Włączyć urządzenie, dotykając . Pojawi się symbol .
- Dotknąć  na 4 sekundy. **W ciągu 10 sekund ustawić moc grzania.** Teraz można korzystać z urządzenia.

- Po wyłączeniu urządzenia poprzez dotknięcie  blokada uruchomienia zostanie przywrócona.

Samoczynne wyłączenie

Funkcja ta powoduje samoczynne wyłączenie płyty grzejnej, gdy:



- wszystkie pola grzejne są wyłączone;
- po włączeniu płyty grzejnej nie zostanie ustawiona moc grzania;
- jeden z symboli zakryto jakimś przedmiotem (patelnią, ścierką itp.) przez czas dłuższy niż ok. 10 sekund;
- pole grzejne nie zostanie włączone przed upływem określonego czasu lub nie zostanie zmieniona ustawiona moc grzania lub dojdzie do przegrzania urządzenia (np. przy wygotowaniu się zawartości garnka). Zaświeci się symbol . Przed ponownym użyciem należy ustawić pole grzejne na .

Ustawienie mocy	Samoczynne wyłączenie po
 - 	6 godz.
 - 	5 godz.
	4 godz.
 - 	1,5 godz.



OffSound Control (Wyłączenie i włączenie dźwięków)

Domyślnie dźwięki urządzenia są włączone.

Włączanie i wyłączenie dźwięków:

1. Wyłączyć urządzenie.
2. Dotknąć  na 3 sekundy. Wyświetlacz włączy się i wyłączy.
3. Dotknąć  na 3 sekundy. Na wyświetlaczu lewego przedniego pola grzejnego pojawi się symbol , a na

wyświetlaczu prawego przedniego pola grzejnego  lub .

4. Dotknąć symbolu  lewego przedniego pola grzejnego, aby wybrać jedno z następujących ustawień:
-  na wyświetlaczu prawego przedniego pola grzejnego – dźwięk jest wyłączony.
 -  na wyświetlaczu prawego przedniego pola grzejnego – dźwięk jest włączony.

Aby potwierdzić wybór, należy odczekać 10 sekund, aż urządzenie wyłączy się automatycznie.

Gdy dla funkcji wybrane jest ustawienie , dźwięki będą emitowane tylko gdy:

- nastąpi dotknięcie .
- gdy na panelu sterowania zostanie położony jakiś przedmiot.

 Jeśli wystąpi problem z zasilaniem i urządzenie wyłączy się, uprzednio wprowadzone ustawienia zostaną utracone.

Wskazówki i porady

Odgłosy podczas pracy

-  Przy włączaniu pola grzejnego może być słyszalny krótkotrwały szum. Zjawisko to występuje we wszystkich płytach ceramicznych i nie ma ono żadnego negatywnego wpływu na działanie ani żywotność urządzenia.

W jaki sposób uniknąć uszkodzeń urządzenia

- Płyta ceramiczna może uszkodzić się wskutek uderzenia spadającego przedmiotu lub uderzenia w nią naczyniem.

- Przesuwanie naczyń wykonanych z żeliwa, stopu aluminium lub naczyń ze zniszczonym spodem po powierzchni płyty ceramicznej może ją zarysować.
- Aby uniknąć uszkodzenia naczyń i płyty ceramicznej, należy uważać, aby z garnków lub patelni nie wygotowała się ich zawartość.
- Nie wolno używać pól grzejnych bez naczyń ani z pustymi naczyniami.
- Nie wolno zakrywać jakiegokolwiek części urządzenia folią aluminiową. W urządzeniu, na nim lub w jego pobliżu nie wolno kłaść przedmiotów tworzywa sztucznego ani żadnych innych materiałów, które mogłyby się stopić.

Konserwacja i czyszczenie

Informacje ogólne

-  **OSTRZEŻENIE!** Przed rozpoczęciem czyszczenia urządzenia należy je wyłączyć i zaczekać, aż ostygnie.

 **OSTRZEŻENIE!** Ze względów bezpieczeństwa zabrania się czyszczenia urządzenia parą i myjkami wysokociśnieniowymi.

⚠ OSTRZEŻENIE! Ostre przedmioty i środki do szorowania mogą uszkodzić urządzenie. Po każdym użyciu urządzenia należy je wyczyścić i usunąć zabrudzenia przy użyciu wody z dodatkiem płynu do mycia naczyń. Usunąć również pozostałości środków czyszczących!

i Zarysowania lub ciemne plamy na szkłe ceramicznym, których nie można usunąć, nie mają wpływu na działanie urządzenia.

aluminiowej należy natychmiast usunąć za pomocą skrobaka (nie jest dołączony do urządzenia). Skrobak należy przyłożyć pod kątem do powierzchni szkła ceramicznego i usunąć resztki, przesuując po nim ostrzem. Wyrzeć urządzenie wilgotną szmatką z dodatkiem płynu do mycia naczyń. Na koniec wyrzeć urządzenie do sucha czystą ściereczką.

2. Ślady kamienia i wody, plamy z tłuszczu i metaliczne odbarwienia należy usuwać za pomocą dostępnych środków do czyszczenia szkła ceramicznego lub stali nierdzewnej, gdy urządzenie jest już zimne.

Usuwanie trudnych do usunięcia osadów i zabrudzeń



1. Resztki potraw zawierających cukier, fragmenty tworzyw sztucznych oraz folii

Rozwiązywanie problemów

⚠ OSTRZEŻENIE! Patrz rozdział dotyczący bezpieczeństwa.

Co zrobić, gdy...

Problem	Prawdopodobna przyczyna	Rozwiązanie
Urządzenie nie działa lub nie można go włączyć.	Urządzenie nie jest podłączone do zasilania lub jest podłączone nieprawidłowo.	Sprawdzić, czy urządzenie podłączono prawidłowo do zasilania (patrz schemat połączeń).
	Od włączenia płyty grzejnej minęło ponad 10 sekund.	Włączyć ponownie urządzenie.
	Blokada uruchomienia jest włączona  .	Wyłączyć blokadę uruchomienia (patrz rozdział „Blokada uruchomienia”).
	Dotknięto jednocześnie kilku symboli.	Dotknąć tylko jeden symbol.

Problem	Prawdopodobna przyczyna	Rozwiązanie
Wskaźnik ciepła resztkowego nie działa.	Pole grzejne było włączone przez krótki czas i dlatego jeszcze się nie rozgrzało.	Jeśli pole grzejne powinno już być gorące, należy skontaktować się z autoryzowanym serwisem.
Brak sygnału podczas dotyknięcia symboli na panelu.	Sygnały dźwiękowe są wyłączone.	Włączyć sygnały dźwiękowe. Patrz punkt OffSound Control.
Na wyświetlaczu mocy grzania widać symbol  oraz numer.	Usterka układu elektronicznego.	Odłączyć urządzenie od zasilania na kilka minut. Wyjąć bezpiecznik w domowej instalacji elektrycznej. Jeśli po ponownym włączeniu ponownie pojawia się  , należy skontaktować się z serwisem.

Gdy pojawi się problem, należy w pierwszej kolejności podjąć próbę jego samodzielnego rozwiązania. Jeżeli rozwiązanie problemu we własnym zakresie nie jest możliwe, należy skontaktować się ze sprzedawcą lub serwisem.



Jeżeli urządzenie użytkowano nieprawidłowo lub też instalacja nie była prawidłowo wykonana przez osobę wykwalifikowaną, wizyta pracownika serwisu lub sprzedawcy może być płatna, nawet w okresie gwarancyjnym.

Instalacja

 **OSTRZEŻENIE!** Patrz rozdział dotyczący bezpieczeństwa.

Informacje ogólne

Producent urządzenia nie ponosi odpowiedzialności za obrażenia osób i zwierząt domowych ani za szkody materialne, spowodowane nieprzestrzeganiem poniższych wymogów.

 **UWAGA!** Przed przystąpieniem do instalacji należy zapoznać się z instrukcją instalacji.



OSTRZEŻENIE! Podczas montażu należy przestrzegać ustaw, rozporządzeń, dyrektyw oraz norm obowiązujących w kraju użytkowania urządzenia (zasady i przepisy dotyczące bezpieczeństwa elektrycznego, utylizacja przeprowadzana zgodnie z przepisami itp.).!



OSTRZEŻENIE! Urządzenie musi być uziemione!

⚠ OSTRZEŻENIE! Zagrożenie odniesienia obrażeń ciała w wyniku porażenia prądem elektrycznym.

- Listwa zasilania elektrycznego urządzenia jest pod napięciem.
- Odłączyć napięcie od zacisków zasilających.
- Luźne lub niewłaściwe połączenie gniazdka i wtyczki może być przyczyną przegrzania zacisków.
- Prawdłowo zainstalować połączenia zaciskowe.
- Przewód zasilający należy przymocować obejmą w celu jego mechanicznego odciążenia.
- Podłączenie należy wykonać zgodnie ze schematem połączeń (znajduje się on w dolnej części obudowy płyty grzejnej).

Ważna informacja!

- Należy zachować minimalną odległości do innych urządzeń, ścian i szafek meblowych, zgodnie z instrukcją montażu.
- Jeżeli pod płytą kuchenną nie występuje piekarnik, należy zainstalować płytę działową w odległości co najmniej 20 mm od dolnej powierzchni płyty grzejnej.
- Nie stosować uszczelnacza silikonowego między urządzeniem i blatem. Należy unikać instalacji urządzenia przy drzwiach lub pod oknami, gdyż otwarcie okna lub drzwi może spowodować zrzucenie gorących naczyń z pół grzejnych.
- Wyłącznie pracownik autoryzowanego serwisu może dokonać instalacji, podłączenia lub naprawy urządzenia. Dozwolone jest stosowanie wyłącznie oryginalnych części zamiennych.

Podłączenie do sieci elektrycznej

- Przed podłączeniem należy sprawdzić, czy napięcie znamionowe urządzenia podane na tabliczce znamionowej jest zgodne z dostępnym napięciem







zasilania. Należy również sprawdzić moc znamionową urządzenia i upewnić się, czy przewody mają przekrój odpowiedni do tej mocy (patrz rozdział „Dane techniczne”). Tabliczka znamionowa znajduje się na dolnej części obudowy płyty grzejnej.

- Przewód zasilający nie jest dołączony do urządzenia. Należy zakupić odpowiedni przewód zasilający w specjalistycznym sklepie. Połączenie jedno- lub dwufazowe wymaga użycia przewodu odpornego na temperaturę minimum 90°C. Przewody wyposażono w końcówki izolacyjne. Zgodnie z normami IEC do połączenia jednofazowego należy używać: przewodu zasilającego 3 x 4 mm², natomiast do połączenia dwufazowego: przewodu zasilającego 4 x 2,5 mm². W pierwszej kolejności należy przestrzegać odpowiednich norm krajowych.
- Urządzenie jest przeznaczone do zasilania napięciem przemiennym 230 V, 220 V lub 240 V o częstotliwości ~50 Hz.
- Przy podłączeniu urządzenia na stałe należy w instalacji zastosować wyłącznik. Przy podłączaniu urządzenia na stałe należy w instalacji elektrycznej zastosować wyłącznik pozwalający na odcięcie wszystkich faz zasilania przy rozwarciu styków wynoszącym przynajmniej 3 mm – np. wyłącznik automatyczny, wyłącznik różnicowo-prądowy lub bezpiecznik.
- Połączenie oraz złącza należy wykonać zgodnie ze schematem połączeń (znajduje się on w dolnej części obudowy płyty grzejnej). Przewód uziemiający należy podłączyć do zacisku oznaczonego symbolem; powinien on być dłuższy niż przewody przewodzące prąd. Należy dobrze dokręcić śruby zaciskowe! Na koniec należy zabezpieczyć przewód zasilający za pomocą obejm zaciskowej i zamknąć osłonę, mocno ją dociskając (aż do zatrzaśnięcia).

- ⚠ OSTRZEŻENIE!** Po podłączeniu urządzenia do instalacji elektrycznej należy sprawdzić, czy wszystkie pola grzejne działają, włączając każde z nich na krótko na maksymalną moc.

Dane techniczne

Tabliczka znamionowa

<p>Made in Germany © Inter IKEA Systems B.V. 1999</p> <p>102.228.21</p> <p>PQM 21552</p> 	<p>Model BARMHÄRTIG Typ 58 HAD 54 AO 6,5kW</p> <p>PNC 949 594 311 02 S NO 220-240V AC 50-60 Hz</p>     <p>DGT</p> 
---	--

Powyższy rysunek przedstawia tabliczkę znamionową urządzenia (bez numeru seryjnego, który jest indywidualny dla każdego produktu). Tabliczka znajduje się na dolnej powierzchni obudowy.

Szanowny Kliencie, zaleca się przechowywanie dodatkowej tabliczki

znamionowej razem z instrukcją obsługi. Ułatwi to precyzyjną identyfikację urządzenia w razie konieczności zgłoszenia potencjalnej usterki do serwisu. Dziękujemy!

Efektywność energetyczna

Informacje o produkcie zgodnie z normą UE 66/2014

Oznaczenie modelu		BARMHÄRTIG 102-228-21
Typ płyty grzejnej		Płyta grzejna do zabudowy
Liczba pól grzejnych		4
Technika grzania		Promiennikowe pole grzejne
Średnica okrągłych pól grzejnych (Ø)	Lewe przednie Lewe tylne Prawe przednie Prawe tylne	21,0 cm 14,5 cm 14,5 cm 18,0 cm

Zużycie energii na pole grzejne (EC electric cooking)	Lewe przednie Lewe tylne Prawe przednie Prawe tylne	174,9 Wh/kg 202,3 Wh/kg 202,3 Wh/kg 181,4 Wh/kg
Zużycie energii przez płytę grzejną (EC electric hob)		190,2 Wh/kg

EN 60350-2 – Elektryczny sprzęt do gotowania do użytku domowego – Część 2: Płyty grzejne – Metody pomiaru cech funkcjonalnych

Oszczędzanie energii

Stosowanie się do poniższych wskazówek pozwoli oszczędzać energię podczas codziennej eksploatacji.

- Należy podgrzewać tylko tyle wody, ile jest potrzebne.
- W miarę możliwości należy zawsze przykrywać naczynia pokrywką.

- Przed włączeniem pola grzejnego należy postawić na nim naczynie.
- Dno naczynia powinno mieć taką samą średnicę jak pole grzejne.
- Mniejsze naczynia należy stawiać na mniejszych polach grzejnych.
- Naczynia należy stawiać bezpośrednio na środku pola grzejnego.
- Ciepło resztkowe można wykorzystać do podtrzymywania ciepła potraw lub roztopiania składników.

OCHRONA ŚRODOWISKA

Materiały oznaczone symbolem  należy poddać utylizacji. Opakowanie urządzenia włożyć do odpowiedniego pojemnika w celu przeprowadzenia recyklingu. Należy zadbać o ponowne przetwarzanie odpadów urządzeń elektrycznych i elektronicznych, aby chronić środowisko naturalne oraz ludzkie zdrowie. Nie wolno

wyrzucać urządzeń oznaczonych symbolem  razem z odpadami domowymi. Należy zwrócić produkt do miejscowego punktu ponownego przetwarzania lub skontaktować się z odpowiednimi władzami miejskimi.

GWARANCJA IKEA

Ile trwa gwarancja IKEA?

Niniejsza gwarancja obowiązuje przez okres pięciu (5) lat od daty pierwszego zakupu urządzenia w sklepie IKEA, przy czym w przypadku urządzeń oznaczonych marką LAGAN okres ten wynosi dwa (2)

lata. W celu potwierdzenia zakupu należy przedłożyć oryginał rachunku. Wykonywanie prac gwarancyjnych nie powoduje przedłużenia okresu gwarancji urządzenia ani nowych części.

Jakich urządzeń nie obejmuje pięcioletnia (5-letnia) gwarancja IKEA?

Urządzeń oznaczonych marką LAGAN oraz wszystkich urządzeń zakupionych w sklepach IKEA przed dniem 1 sierpnia 2007 r.

Kto wykonuje usługi serwisowe?

Serwis IKEA, wykonujący usługi gwarancyjne za pośrednictwem sieci własnych punktów lub sieci autoryzowanych partnerów serwisowych.

Co obejmuje gwarancja?

Niniejsza gwarancja obejmuje usterki spowodowane wadliwością konstrukcji lub materiałów wykorzystanych do produkcji urządzenia od dnia jego zakupu w sklepie IKEA. Niniejsza gwarancja obejmuje wyłącznie urządzenia używane w warunkach gospodarstwa domowego. Wyjątki od powyższej zasady określone są w rozdziale zatytułowanym "Czego nie obejmuje gwarancja?". W okresie gwarancji pokrywane będą koszty usunięcia usterek, np. napraw, wymiany części, robocizny oraz koszty dojazdu, pod warunkiem dostępności urządzenia dla potrzeb wykonania naprawy bez konieczności ponoszenia szczególnych kosztów o ile powstała usterka jest związana z wadą konstrukcyjną lub materiałową objętą gwarancją. Przy uwzględnieniu powyższych warunków zastosowanie mają przepisy UE (Dyrektywa 99/44/WE) oraz odpowiednie przepisy prawa krajowego. Części wymienione stają się własnością IKEA.

Jakie działania podejmuje IKEA w celu rozwiązania problemu?

Wyznaczony przez IKEA serwis bada produkt i rozstrzyga, według własnego uznania, czy jest on objęty niniejszą

gwarancją. W razie uznania, że produkt jest objęty gwarancją, serwis IKEA lub autoryzowany partner serwisowy decyduje, według własnego uznania, czy naprawić wadliwy produkt czy wymienić go na taki sam lub porównywalny produkt. Ujawniona wada zostanie usunięta na nieodpłatnie w ciągu 14 dni od daty zgłoszenia uszkodzenia do autoryzowanego serwisu.

Czego nie obejmuje gwarancja?

- Zwykłego zużycia.
- Uszkodzenia umyślnego lub wynikającego z niedbalstwa, uszkodzenia spowodowanego nieprzestrzeganiem instrukcji obsługi, nieprawidłową instalacją lub podłączeniem do niewłaściwego źródła napięcia, uszkodzenia spowodowanego reakcją chemiczną lub elektrochemiczną, rdzą, korozją lub uszkodzeniem w wyniku działania wody, w tym uszkodzenia spowodowanego nadmiarem wapnia w wodzie z instalacji wodociągowych oraz uszkodzenia spowodowanego anomaliami pogodowymi.
- Materiałów eksploatacyjnych, w tym baterii i żarówek.
- Części niefunkcjonalnych i dekoracyjnych, nie mających wpływu na normalne użytkowanie urządzenia, w tym rysy oraz ewentualnych przebarwień.
- Przypadkowych uszkodzeń spowodowanych przez obce ciała lub substancje, czyszczenie lub przepychanie: filtrów, systemów odprowadzania wody lub szuflad na proszek.
- Uszkodzenia następujących części: części ze szkła ceramicznego, akcesoriów, koszyków na naczynia i sztucce, węży doprowadzających wodę i spustowych, uszczelek, żarówek oraz ich pokryw, wyświetlaczy, pokręteł, obudów oraz części obudów, chyba że można wykazać, że uszkodzenia takie zostały spowodowane wadami produkcyjnymi.

- Przypadków, w których nie stwierdzono usterek w trakcie wizyty technika.
- Napraw niewykonanych przez wyznaczony przez IKEA serwis lub autoryzowanego partnera serwisowego bądź przypadków niezastosowania części oryginalnych.
- Napraw będących następstwem instalacji wykonanych nieprawidłowo lub w sposób niezgodny ze specyfikacją.
- Wykorzystania urządzenia w środowisku innym niż domowe, tj. użytku służbowego.
- Uszkodzenia w trakcie transportu. Jeśli klient sam transportuje urządzenie do domu lub pod inny adres, IKEA nie będzie ponosić żadnej odpowiedzialności za uszkodzenia, jakie mogą powstać podczas transportu. Jednakże, jeśli IKEA dostarcza urządzenie na adres klienta, niniejsza gwarancja będzie obejmowała ewentualne uszkodzenia urządzenia powstałe podczas takiej dostawy.
- Koszt przeprowadzenia początkowej instalacji urządzenia IKEA. Jednakże, jeśli usługodawca reprezentujący IKEA lub autoryzowany serwisant IKEA naprawią lub wymienią urządzenie w ramach niniejszej gwarancji, taki usługodawca lub autoryzowany serwisant w razie potrzeby ponownie zainstaluje naprawione lub wymienione urządzenie.

Powyższe ograniczenia nie mają zastosowania do pracy prawidłowo wykonanej przez wykwalifikowanego specjalistę, przy zastosowaniu oryginalnych części IKEA, w celu dostosowania urządzenia do wymagań bezpieczeństwa technicznego obowiązujących w innym państwie członkowskim UE.

Zastosowanie przepisów prawa krajowego

Udzielona przez IKEA gwarancja przysznaje Państwu określone uprawnienia, które

obejmują bądź wykraczają poza wymogi przepisów prawa krajowego w poszczególnych państwach. Gwarancja ta nie wyłącza, nie ogranicza ani nie zawiesza uprawnień kupującego wynikających z tytułu niezgodności towaru z umową.

Obszar obowiązywania

Niniejsza gwarancja obowiązuje na terytorium Polski. W przypadku urządzeń zakupionych w jednym państwie członkowskim UE i przewiezionych do innego państwa członkowskiego UE, usługi serwisowe świadczone będą na standardowych warunkach gwarancyjnych obowiązujących w nowym państwie. Obowiązek świadczenia usług gwarancyjnych powstaje wyłącznie wówczas gdy:

- samo urządzenie oraz jego instalacja odpowiadają wymogom technicznym państwa, w którym zgłaszana jest reklamacja w ramach gwarancji;
- samo urządzenie oraz jego instalacja odpowiadają wymogom zawartym w Instrukcji Montażu oraz informacji dotyczących bezpieczeństwa w Instrukcji Obsługi.

SERWIS urządzeń IKEA

Prosimy o kontakt z Serwisem IKEA w celu:

1. zgłoszenia reklamacji w ramach niniejszej gwarancji;
2. uzyskania wyjaśnień dotyczących instalacji urządzenia w zestawach kuchennych IKEA. Serwis nie udziela wyjaśnień dotyczących:
 - ogólnej instalacji zestawów kuchennych IKEA;
 - podłączenia do instalacji elektrycznych (jeżeli urządzenie nie jest wyposażone w przewód i wtyczkę), wodnych i gazowych, które powinno być wykonane przez

autoryzowanego technika serwisowego.

- uzyskania wyjaśnień dotyczących treści instrukcji obsługi lub specyfikacji urządzenia IKEA.

Aby umożliwić nam świadczenie jak najlepszych usług, przed skontaktowaniem się z nami prosimy o uważne przeczytanie Instrukcji Montażu lub Instrukcji Obsługi zawartych w niniejszej broszurze.

Kontakt z IKEA w razie potrzeby skorzystania z serwisu



Na ostatniej stronie niniejszej instrukcji znajduje się pełna lista danych kontaktowych IKEA wraz z numerami telefonów.

- i** W celu przyspieszenia obsługi serwisu zalecamy skorzystanie z numerów telefonicznych wymienionych na końcu niniejszego dokumentu. Należy zawsze korzystać z numerów podanych w broszurze przeznaczonej dla konkretnego urządzenia. Dzwoniąc do IKEA należy pamiętać o numerze artykułu (ośmiocyfrowym kodzie) danego urządzenia IKEA.

i PROSIMY O ZACHOWANIE RACHUNKU!

Stanowi on dowód zakupu oraz warunek skorzystania z gwarancji. Na rachunku podana jest również nazwa oraz numer artykułu (ośmiocyfrowy kod) każdego zakupionego przez Państwa urządzenia.

Czy potrzebują Państwo dodatkowej pomocy?

Wszelkie dalsze pytania niezwiązane z serwisem Państwa urządzeń proszę kierować do najbliższego telecentrum IKEA. Zalecamy uważne przeczytanie dokumentacji urządzenia przed skontaktowaniem się z nami.

İçindekiler

Güvenlik bilgileri	21	Montaj	30
Güvenlik talimatları	22	Teknik bilgiler	32
Ürün tanımı	25	Enerji verimliliği	32
Günlük kullanım	26	ÇEVREYLE İLGİLİ BİLGİLER	33
İpuçları ve yararlı bilgiler	28	Tüketicinin Seçimlik Hakları	33
Bakım ve temizlik	28	IKEA GARANTİSİ	34
Sorun giderme	29		

Önceden haber verilmeksizin değişiklik yapma hakkı saklıdır.

⚠ Güvenlik bilgileri

Cihazın montaj ve kullanımından önce, verilen talimatları dikkatlice okuyun. Üretici, yanlış bir montajın ve kullanımın yaralanma ve hasara neden olması durumunda sorumluluk kabul etmez. Talimatları daha sonra da kullanmak için saklayın.

Çocukların ve tehlikeye açık kişilerin güvenliği

- Bu cihaz, güvenli şekilde kullanımı ve oluşabilecek tehlikeler hakkında talimat, gözetim veya bilgi verilmesi halinde 8 yaş ve üzeri çocuklar ve fiziksel, duymusal veya zihinsel kapasitesi düşük veya bilgi ve deneyimi olmayan kişiler tarafından kullanılabilir.
- Çocukların cihazla oynamasına izin vermeyin.
- Tüm ambalaj malzemelerini çocuklardan uzak tutun.
- Cihaz çalışırken veya soğuma aşamasındayken çocukları ve evcil hayvanları cihazdan uzak tutun. Erişilebilir parçalar sıcaktır.
- Cihazda çocuk güvenliği kilidi varsa bu kilidi etkinleştirmenizi tavsiye ederiz.
- Temizlik ve bakımı, gözetim altında bulunmadıkları müddetçe çocuklar tarafından yapılmamalıdır.
- 3 yaşın altındaki çocuklar sürekli gözetim altında bulunmadıkları müddetçe cihazdan uzak tutulmalıdır.

Genel Güvenlik

- Cihaz ve erişilebilir parçalar kullanım esnasında ısınır. Isıtıcı elemanlarına dokunmayın.
- Cihazı çalıştırmak için harici bir zamanlayıcı ya da ayrı bir uzaktan kumanda sistemi kullanmayın.
- Başında bulunmadığınız durumlarda ocak üzerinde katı veya sıvı yağ kullanarak pişirme yapmanız yangına neden olabilir.
- Yangını asla su ile söndürmeye çalışmayın. Cihazın elektrik bağlantısını kesin ve ateşin üstünü bir kapak veya yangın battaniyesi ile kapatın.
- Malzemeleri pişirme alanları üzerinde bırakmayın.
- Isınabileceklerinden dolayı ocak yüzeyleri üzerine bıçak, çatal, kaşık ve tencere kapakları gibi metal nesnelere bırakmayın.
- Cihazı temizlemek için buharlı bir temizleyici kullanmayın.
- Cam seramik yüzeyin/cam yüzeyin çatlaması halinde, elektrik çarpması olasılığını engellemek için cihazı kapatın.
- Elektrik kablosunun zarar görmesi durumunda, bir kazanın meydana gelmesine engel olmak için, kablonun değişimi, üretici, Yetkili Servis veya benzer nitelikteki kalifiye bir kişi tarafından yapılmalıdır.

Güvenlik talimatları

Montaj



UYARI! Cihazın montajı sadece kalifiye bir kişi tarafından yapılmalıdır.

- Tüm ambalajları çıkarın.
- Hasarlı bir cihazı monte etmeyin ya da kullanmayın.
- Cihazla birlikte verilen montaj talimatlarına uyun.
- Diğer cihazlar ve üniteler arasında olması gereken minimum mesafeyi koruyun.
- Ağır olduğundan, cihazı taşıırken daima dikkat edin. Her zaman güvenlik eldivenleri kullanın.
- Nemin kabarmaya neden olmasını önlemek için kesik yüzeyleri yalıtkan malzeme ile yalıtın.
- Cihazın altını buhar ve nemden koruyun.
- Cihazı kapının yakınına veya pencere altına monte etmeyin. Bu durum, sıcak pişirme kaplarının kapı ya da pencere açıldığında cihazdan düşmesini önler.
- Cihaz çekmecelerin üzerine takılmış ise, cihaz ile üst çekmece arasındaki

boşluğun hava dolaşımı için yeterli olduğundan emin olun.

- Cihazın alt kısmı ısınabilir. Cihazın altına teması engelleyecek ısıya dayanıklı yanmaz bir panel koyduğunuzdan emin olun.
- Montaj talimatlarına bakın.

Elektrik Bağlantısı



UYARI! Yangın ve elektrik çarpması riski vardır.

- Tüm elektrik bağlantıları kalifiye bir elektrik teknisyeni tarafından yapılmalıdır.
- Cihaz topraklanmalıdır.
- Cihaz üzerinde herhangi bir müdahale yapmadan önce elektrik bağlantısının kesildiğinden emin olun.
- Bilgi etiketindeki elektrik bilgilerinin elektrik beslemesine uygun olduğundan emin olun. Aksi durumda, bir elektrik teknisyenini arayın.
- Cihazın montajının doğru yapıldığından emin olun. Gevşek ve uygun olmayan fiş ve priz bağlantıları (varsa) terminalin çok fazla ısınmasına neden olabilir.
- Doğru elektrik kablosunu kullanın.
- Elektrik bağlantılarının dolanmasını önleyin.
- Bir şok korumasının bulunduğundan emin olun.
- Kablo üzerinde gerilme azaltıcı kelepçe kullanın.
- Cihazı yakındaki prizlere taktığınızda elektrik bağlantılarının veya prizin (varsa) cihaza ya da sıcak pişirme kaplarına temas etmesini önleyin
- Priz çoğaltıcıları ve uzatma kabloları kullanmayın.
- Elektrik fişine (varsa) veya kablosuna zarar vermemeye özen gösterin. Hasarlı bir kabloyu değiştirmek için Yetkili Servisimize ya da bir elektrikçiye başvurun.
- Akım taşıyan ve izole edilmiş parçaların darbe koruması araç kullanılmaksızın çıkarılamayacak şekilde takılmalıdır.

- Fişi prize sadece montaj tamamlandıktan sonra takın. Montajdan sonra elektrik fişine erişilebildiğinden emin olun.
- Priz gevşemişse fişi takmayın.
- Cihazı kapatmak için elektrik kablosunu çıkarırken kablodan çekmeyin. Her zaman fişten tutarak çekin.
- Sadece doğru yalıtım malzemelerini kullanın: Hat koruyucu devre kesiciler, sigortalar (yuvasından çıkarılan vida tipi sigortalar), toprak kaçağı kesicileri ve kontaktörler.
- Elektrik tesisatı, cihazın ana şebeke bağlantısını tüm kutulardan kesebilmenize olanak sağlayan bir yalıtım malzemesine sahip olmalıdır. Yalıtım malzemesinin kontak açıklığının genişliği en az 3 mm olmalıdır.

Kullanım



UYARI! Yaralanma, yanma ya da elektrik çarpması riski vardır.

- İlk kullanımdan önce tüm ambalajı, etiketleri ve koruyucu filmleri (varsa) çıkarın.
- Bu cihazı ev ortamında kullanın.
- Bu cihazın teknik özelliklerini değiştirmeyin.
- Havalandırma boşluklarının kapalı olmadığından emin olun.
- Cihazı çalışır durumdayken denetimsiz bırakmayın.
- Her kullanımdan sonra pişirme bölgesini "kapalı" konuma ayarlayın.
- Pişirme bölgelerinin üzerine çatal-bıçak veya tencere kapağı koymayın. Isınabilirler.
- Cihaz suyla temas halindeyken veya ıslak ellerle cihazı kullanmayın.
- Cihazı çalışma tezgahı veya eşya koyma yeri gibi kullanmayın.
- Cihazın yüzeyi çatlırsa, cihazın elektrikliğini hemen güç kaynağından kesin. Bunun amacı elektrik çarpmasını önlemektir.
- Kızgın yağa yiyecek koyarken yağ sıçrayabilir.

⚠ **UYARI!** Yangın ve yanık riski

- Katı ve sıvı yağlar ısıtıldıklarında yanıcı buhar çıkarabilirler. Yemeklerinizi pişirirken açık alevi ya da ısınmış nesnelere yağlardan uzak tutun.
- Çok sıcak yağdan çıkan buhar, anlık yanmaya neden olabilir.
- Yiyecek artıkları içerebilen kullanılmış yağ, ilk kez kullanılan yağa göre daha düşük sıcaklıklarda yanabilir.
- Cihazın içine, üzerine veya yakınına yanıcı ürünler ya da yanıcı ürünlerle ıslanmış eşyalar koymayın.

⚠ **UYARI!** Cihazın zarar görme riski vardır.

- Kontrol paneli üzerine sıcak pişirme kapları koymayın.
- Pişirme kaplarını kuruyana dek kaynatmayın.
- Nesnelerin ya da pişirme kaplarının cihaz üzerine düşmesine izin vermeyin. Yüzey zarar görebilir.
- Pişirme bölgelerini, üzerindeki pişirme kapları boşken veya üzerinde pişirme kabı yokken kullanmayın.
- Cihazın üzerine alüminyum folyo koymayın.
- Dökme demir, alüminyum ya da alt kısımları hasarlı pişirme kapları, cam / cam seramiğin çizilmesine yol açabilir. Ocak bölmesindeki nesnelerin yerini değiştirirken bu nesnelere daima kaldırın.
- Bu cihaz sadece pişirme amaçlıdır. Oda ısıtma gibi başka amaçlarla kullanılmamalıdır.

Bakım ve temizlik

- Yüzey malzemesinin bozulmasını önlemek için cihazı düzenli olarak temizleyin.
- Temizlemeden önce, cihazı devre dışı bırakın ve soğumasını bekleyin.
- Bakım öncesi cihazın elektrik beslemesini kesiniz.

- Cihazı temizlemek için su spreyi ve buhar kullanmayın.
- Cihazı yumuşak, nemli bir bezle temizleyin. Sadece nötr deterjanlar kullanın. Aşındırıcı ürünleri, aşındırıcı temizleme bezlerini, çözücülerini veya metal cisimleri kullanmayın.

Elden çıkarma

⚠ **UYARI!** Yaralanma ya da boğulma riski.

- Cihazı nasıl doğru şekilde elden çıkaracağınıza ilişkin bilgi için belediyenize başvurun.
- Cihazın fişini prizden çekin.
- Elektrik kablosunu kesin ve atın.

Üretici / İhracatçı :

ELECTROLUX APPLIANCES AB
BUSINESS SECTOR EMA-EMEA (SEE)
ST GÖRANSGATAN 143
SE-105 45 STOCKHOLM
SWEDEN

TEL: +46 (8) 738 60 00

FAX: +46 (8) 738 63 35

www.electrolux.com

İthalatçı: Electrolux A.Ş

Tarlabaşı Cad. No:35 34435-Taksim-
Beyoğlu_Istanbul

Electrolux tüketici danışma merkezi: 0 850
250 35 89

www.electrolux.com.tr

Kullanım Ömrü Bilgisi :

Kullanım ömrü küçük ev aletlerinde 7 yıl, diğer beyaz eşya ürünlerinde ise 10 yıldır. Kullanım ömrü, üretici ve/veya ithalatçı firmanın cihazınızla ilgili yedek parça temini ve bakım süresini ifade eder.

Ürün tanımı

Pişirme yüzeyi düzeni

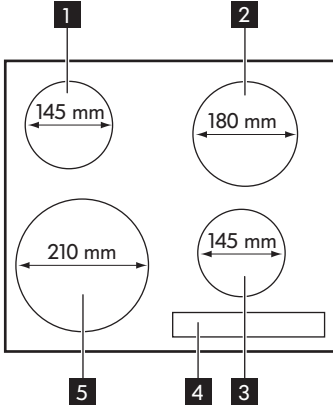

- 1 Tekli pişirme bölgesi 1200 W
- 2 Tekli pişirme bölgesi 1800 W
- 3 Tekli pişirme bölgesi 1200 W
- 4 Kontrol paneli
- 5 Tekli pişirme bölgesi 2300 W

Kontrol paneli düzeni

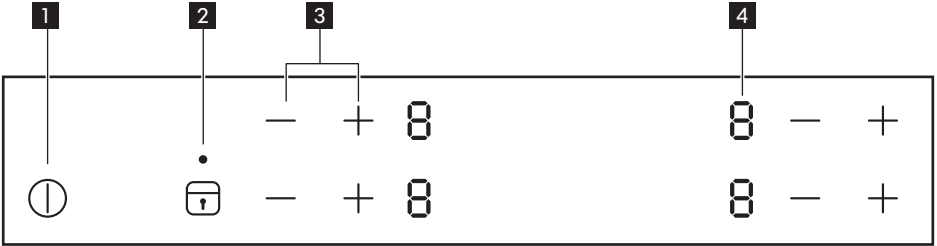

Cihazı çalıştırmak için simgeye basın. Gösterge ekranı, göstergeler ve sesler hangi işlevin çalışmakta olduğunu bildirir.

- 1 Ocağı etkinleştirmek veya devre dışı bırakmak içindir.
- 2 Kilidi veya Çocuk Emniyet Aygıtını etkinleştirmek ve devre dışı bırakmak içindir.
- 3 Isı ayarını arttırmak veya azaltmak içindir.

- 4 Bir güç ayarı göstergesi: , - .

Kontrol panelinin yanına pişirme bölgesinden büyük pişirme kapları koyarsanız, kontrol paneli ısınabilir.

Isı ayar göstergeleri

Ekran	Açıklama
	Pişirme bölgesi devre dışı.
	Pişirme bölgesi çalışıyor.
	Bir arıza vardır. "Sorun giderme" bölümüne başvurun.
	Bir pişirme bölgesi halen sıcak (kalan sıcaklık).
	Kilitleme / Çocuk Güvenliği Aygıtı çalışıyor.

Ekran	Açıklama
	Çocuk Güvenliği Aygıtı fonksiyonu çalışıyor.
	Otomatik Kapanma fonksiyonu çalışıyor.

Kalan sıcaklık göstergesi

⚠ UYARI! Kalan sıcaklıktan dolayı yanma riski! Cihazı devre dışı bıraktıktan sonra, pişirme bölgelerinin bir süre soğuması gerekir. Kalan sıcaklık göstergesine bakın .

Kalan sıcaklığı, yemekleri yumuşatmak veya sıcak tutmak için kullanın.

Günlük kullanım

① Etkinleştirme ve devre dışı bırakma

Ocağı etkinleştirmek veya devre dışı bırakmak için ① tuşuna 1 saniye süreyle basın.

Isı derecesini ayarlamak

Isı ayarını artırmak için **+** tuşunu kullanın.

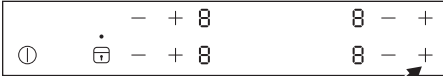

Isı ayarını azaltmak için **-** tuşunu kullanın.

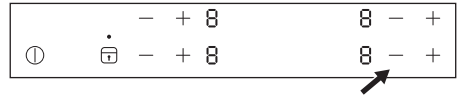

Pişirme bölgesini devre dışı bırakmak için pişirme bölgesinin ilgili **+** ve **-** tuşlarına aynı anda dokununuz. Ayarlar tersine dönecektir.

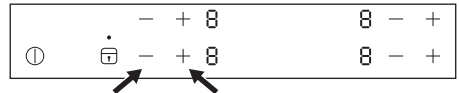



Kilitleme

Pişirme bölgeleri çalışırken, kontrol panelini kilitleyebilirsiniz, fakat cihazı devre dışı

bırakamazsınız. Bu, ısı ayarının kazara değiştirilmesini engeller.

Önce ısı ayarını yapın.

Bu fonksiyonu çalıştırmak için  tuşuna dokununuz. 4 saniye süreyle  sembolü yanar.





Bu fonksiyonu durdurmak için  tuşuna dokununuz. Daha önce ayarladığınız ısı ayarı yanar.

Cihazı durdurduğunuzda, bu fonksiyon da durur.





Çocuk Güvenlik Kilidi

Bu fonksiyon, cihazın kazara çalışmasını önler.





Çocuk Güvenlik Aygıtını etkinleştirmek için

- Cihazı  ile etkinleştirin. **Isı ayarlarını ayarlamayın.**
-  öğesine 4 saniye dokununuz.  sembolü yanar.
- Cihazı  ile devre dışı bırakın.

Çocuk Güvenlik Aygıtını devre dışı bırakmak için



- Cihazı  ile etkinleştirin. **Isı ayarlarını ayarlamayın.**  öğesine 4 saniye dokununuz.  sembolü yanar.
- Cihazı  ile devre dışı bırakın.







Çocuk Güvenlik Aygıtını tek bir pişirme işlemi için devre dışı bırakmak için

- Cihazı  ile etkinleştirin.  sembolü yanar.
-  öğesine 4 saniye dokununuz. **Isı ayarını 10 saniye içerisinde ayarlayın.** Cihazı çalıştırabilirsiniz.
- Cihazı  sembolüne dokunarak kapadığınızda, Çocuk Güvenlik Aygıtı yeniden çalışır.

Otomatik Kapanma

Fonksiyon, aşağıdaki durumlarda ocağı otomatik olarak devre dışı bırakır:









- tüm pişirme bölgeleri devre dışıdır.
- ocağı açtıktan sonra ısı ayarını yapmayın.
- herhangi bir sembolü bir nesneyle (bir tava, bez, vs.) yaklaşık 10 saniyeden fazla süreyle kapatın.
- belirli bir süreden sonra pişirme bölgesini kapatmayın veya ısı ayarını değiştirmeyin, veya aşırı ısınma meydana geldiğinde (örneğin bir tencere kaynarak suyunu bitirdiğinde).  sembolü yanar. Tekrar kullanmadan önce pişirme bölgesini  değerine ayarlamanız gerekir.

Isı ayarı	Aşağıdaki sürelerden sonra otomatik kapanma
 - 	6 saat
 - 	5 saat
	4 saat
 - 	1,5 saat

OffSound Control (Seslerin devre dışı bırakılması ve etkinleştirilmesi)

Fabrikadan çıktığında cihazın sesleri açıktır.

Seslerin etkinleştirilmesi ve devre dışı bırakılması:

1. Cihazı devre dışı bırakın.
2.  tuşuna 3 saniye dokununuz. Ekran yanıp söner.
3.  tuşuna 3 saniye dokununuz. Ön sol alan ekranında  yanar ve ön sağ alan ekranında  ya da  yanar.
4. Aşağıdaki ayarlar arasından seçim yapmak için ön sol alandaki  tuşuna dokununuz:
 -  sağ ön alan ekranında - ses kapalıdır.
 -  sağ ön alan ekranında - ses açıktır.

Seçiminizi onaylamak için cihaz kendisini otomatik olarak kapatana kadar 10 saniye bekleyin.

Fonksiyon  olarak ayarlandığında, cihazın seslerini yalnızca şu durumlarda duyabilirsiniz:

-  tuşuna dokunduğunuzda.
- Kontrol paneli üzerine bir şey koyduğunuzda.

 Elektrik bağlantısında bir sorun olur ve cihaz kapanırsa, önceki ayarlar kaydedilmez.

İpuçları ve yararlı bilgiler

Çalıştırma sırasında oluşan sesler

-  Bir pişirme bölgesi faaliyet halindeyken, kısa bir süre hafif ses çıkarılabilir. Bu durum, tüm cam seramik pişirme bölgelerinin tipik özelliğidir ve cihazın çalışmasını veya kullanım ömrünü etkilemez.

Cihazın zarar görmesi nasıl önlenir

- Cam seramik, üzerine düşen nesnelere otürü veya pişirme kaplarının çarpması nedeniyle zarar görebilir.
- Dökme demir, dökme alüminyum pişirme kapları veya altı hasar görmüş pişirme

kapları, cam seramik üzerine sürülürse cam seramiği çizebilir.

- Pişirme kaplarının ve cam seramiğin zarar görmesini önlemek için, tencerelerin veya tavaların içindeki sıvı/ yemek kaynatarak bitinceye kadar ısınmasına izin vermeyin.
- Pişirme bölgelerini, üzerindeki pişirme kapları boşken veya üzerinde pişirme kabı yokken kullanmayın.
- Fırının herhangi bir parçasını asla alüminyum folyo ile kaplamayın. Ocak üzerinde eriyebilecek plastik veya benzeri malzemeleri cihaz üzerine koymayın.

Bakım ve temizlik

Genel bilgiler

-  **UYARI!** Temizlemeden önce, cihazı devre dışı bırakın ve soğumasını bekleyin.

 **UYARI!** Güvenlik nedenlerinden dolayı, cihazı buhar basınçlı veya yüksek basınçlı temizleyicilerle temizlemeyin.

⚠ UYARI! Sert ve aşındırıcı temizlik maddeleri cihaza zarar verir. Her kullanımdan sonra cihazı temizleyin ve artıkları su ve deterjanla silin. Deterjan artıklarını da silin!

i Cam seramik üzerinde bulunan ve çıkartılamayan çizikler ve koyu lekeler, cihazın çalışmasını etkilemez.

Artıkların ve inatçı kalıntıların temizlenmesi

1. Şeker, plastik, ince folyo artıkları içeren yiyeceklerin artıkları derhal

temizlenmelidir, cam yüzeyleri temizlemek için en uygun alet raspadır (cihazla birlikte verilmez). Raspayı cam seramik üzerine bir açıyla tutun ve yüzey üzerinde kaydırmak suretiyle kalıntıları temizleyin. Cihazı nemli bir bez ve az miktarda deterjanla silin. Son olarak, cihazı temiz bir bezle silerek kurulaşın.



2. Kireç lekeleri, su lekeleri, yağ damlaları, parlak metalik renk atmaları, cihaz soğuduktan sonra seramik cam veya paslanmaz çelik temizleyicisi kullanılarak temizlenmelidir.

Sorun giderme

⚠ UYARI! Güvenlik bölümlerine bakın.

Servisi aramadan önce

Problem	Muhtemel neden	Çözüm
Cihaz faaliyete geçemiyor veya çalışmıyor.	Cihaz elektrik beslemesine bağlanmamıştır ya da elektrik bağlantısı doğru şekilde yapılmamıştır.	Cihazın elektrik beslemesinin düzgün şekilde yapıldığından emin olun (bkz. bağlantı diyagramı).
	Ocağın açılmasından bu yana 10 saniyeden fazla zaman geçmiştir.	Cihazı yeniden etkinleştirin.
	Çocuk Güvenliği Aygıtı etkin L .	Çocuk Güvenliği Kilitini devre dışı bırakın ("Çocuk Güvenliği Kiliti" bölümüne bakın).
	Birden fazla sembole aynı anda dokunulmuştur.	Yalnızca bir sembole dokununuz.

Problem	Muhtemel neden	Çözüm
Kalan sıcaklık göstergesi hiçbir şey göstermiyor.	Pişirme bölgesi sadece kısa bir süre çalışmıştır ve dolayısıyla ısınmamıştır.	Pişirme bölgesinin sıcak olması gerekiyorsa, yetkili servisi arayın.
Panel sembollerine dokunduğunuzda sinyal gelmiyor.	Sinyaller devre dışı bırakılmıştır.	Sinyalleri etkinleştirin. Bkz. OffSound Control.
güç ayarı ekranında  sembolü ve bir rakam görünüyör.	Elektronik arıza.	Cihazın elektrik beslemesini bir kaç dakikalığına kesin. Evin elektrik sisteminde bulunan sigortayı çıkarın. Tekrar açıldığında  görüntülenirse Yetkili Servisi arayın.

Eğer bir arıza varsa önce sorunu kendiniz gidermeye çalışın. Eğer sorunun çözümünü kendi başınıza bulamazsanız, satıcınızı veya yetkili servisinizi arayın.



Eğer cihazı yanlış şekilde çalıştırırsanız veya cihazın montajı yetkili bir teknisyen tarafından yapılmazsa, yetkili servis teknisyeninin veya satıcının sizi ziyareti, garanti süresi sona ermemiş olsa bile ücretsiz olmayabilir.

Montaj



UYARI! Güvenlik bölümlerine bakın.

Genel bilgiler

Üretici firma, aşağıdaki gerekliliklere uyulmamasından kaynaklanan insan ve evcil hayvan yaralanmalarından veya eşyalarda meydana gelen hasarlardan sorumlu değildir.



DİKKAT! Montaj için, montaj talimatlarına bakın.



UYARI! Montaj işleminde cihazın kullanıldığı ülkede geçerli olan kanunlara, tüzüklere, direktiflere ve standartlara (elektriksel güvenlik kuralları ve kanunları, uygun bir şekilde geri-dönüştürme, vs.) uyulmalıdır!



UYARI! Cihaz topraklanmalıdır!



UYARI! Elektrik akımı nedeniyle yaralanma riski.

- Elektrik ana sigorta kutusunda elektrik akımı bulunmaktadır.
- Elektrik şebekesi terminalinde gerilim olmamasını sağlayın.

- Gevşek ve uygun olmayan fiş ve priz bağlantıları, terminalin aşırı ısınmasına neden olabilir.
- Kelepçe/kıskaç bağlantılarını doğru bir şekilde yapın.
- Kablo üzerinde gerilme azaltıcı kelepçe kullanın.
- Bağlantı diyagramını takip edin (ocak dökümünün alt yüzeyinde bulunur).

Önemli!

- Montaj Talimatına göre diğer cihazlara ve mutfak mobilyalarına veya diğer ünitelere olması gereken minimum mesafelere uymanız gerekmektedir.
- Ocağın altında bir fırın yoksa, ocağın tabanından en az 20 mm mesafede bir ayırıcı panel yerleştirin.
- Cihaz ile tezgah arasında silikon sızdırmazlık maddesi kullanmayın. Cihazı kapıların yanına ve pencerelerin altına kurduрмаyın, kapılar ve pencereler açıldığı zaman cihazın üzerindeki sıcak pişirme kapları devrilebilir.
- Sadece yetkili bir servis teknisyeni bu cihazı kurabilir, bağlayabilir veya tamir edebilir. Sadece orijinal yedek parçalar kullanın.

Elektrik bağlantısı

- Bağlantı yapılmadan önce, bilgi etiketinde belirtilen nominal cihaz geriliminin mevcut besleme gerilimine karşılık gelip gelmediğini kontrol edin. Ayrıca, cihazın güç değerini kontrol edin ve kablonun, cihazın güç değerine uygun şekilde boyutlandırıldığından emin olun ("Teknik bilgiler" bölümüne bakın). Bilgi etiketi ocağın alt kasasının üzerindedir.
- Cihazla birlikte bir elektrik kablosu verilmemektedir. Yetkili satıcıdan uygun

bir kablo satın alın. Tek ya da iki aşamalı bağlantı, minimum 90°C ısı kararlılığına sahip bir elektrik kablosuna ihtiyaç duyar. Kablo, uç manşonuyla birlikte verilmiştir. Bir aşamalı bağlantıyı, IEC yönetmeliklerine göre kullanın: 3 x 4mm²lik elektrik kablosu ve iki aşamalı bağlantı için: 4 x 2.5mm²lik elektrik kablosu. Lütfen, ilk olarak belirli ulusal yönetmeliklere öncelik verin.





- Cihaz, AC 230 V, AC 220 V~ ya da AC 240 V~ 50 Hz elektrik ağında çok iyi çalışır.
- Sabit elektrik tesisatına takılmış bağlantı kesme araçlarına sahip olmanız gerekmektedir. Cihazı elektrik tesisatına, kontak açıklığı en az 3 mm. olan ve cihazın elektrik bağlantısını tüm kutulardan kesilmesini sağlayan bir aygıt kullanılarak (örneğin otomatik devre koruma şalteri, toprak kaçağı devresi veya sigorta gibi) bağlayın.
- Bağlantı ve bağlantı parçaları bağlantı diyagramında gösterildiği şekilde olmalıdır (ocak kasasının alt yüzeyinde bulunur). Toprak kablosu simgesi ile işaretli terminale bağlanı ve elektrik akımı taşıyan kablolardan daha uzun olmalıdır. Terminal vidalarını emniyetli biçimde sıkılayın! Son olarak, bağlantı kablosunu şebeke kablo kelepçesi ile sabitleyin ve sıkıca bastırarak kapağını kapatın (yerine oturtun).



UYARI! Elektrik şebekesine bağlantı yapıldıktan sonra, her birini kısa bir süreyle maksimum güce ayarlamak suretiyle tüm pişirme bölgelerinin kullanıma hazır olup olmadığını kontrol edin.

Teknik bilgiler

Bilgi Etiketini

<p>Made in Germany © Inter IKEA Systems B.V. 1999</p> <p>102.228.21</p> <p>PQM 21552</p> <p>IKEA</p>	<p>Model BARMHÄRTIG Typ 58 HAD 54 AO 6,5kW</p> <p>PNC 949 594 311 02 S NO 220-240V AC 50-60 Hz</p> <p>    </p> <p>DGT</p>
--	---

Yukarıdaki grafik, ocağın alt kasasının yüzeyinde bulunan cihaz bilgi etiketini gösterir (her bir üretime özel seri numarası hariç).

Sayın Müşterimiz, ek olarak verilen bilgi etiketini kullanma kılavuzuyla birlikte

saklayın. Böylece, gelecekte teknik desteğimize ihtiyaç duymanız halinde, ocağınızın tipini tam olarak belirleyerek size daha iyi yardım edebileceğiz. Yardımınız için teşekkür ederiz!

Enerji verimliliği

EU 66/2014'e göre ürün bilgisi

Ürün kimliği		BARMHÄRTIG 102-228-21
Ocak tipi		Ankastre Ocak
Pişirme bölgesi sayısı		4
Isıtma teknolojisi		Radyan Isıtıcı
Dairesel pişirme bölgelerinin çapı (Ø)	Sol ön Sol arka Sağ ön Sağ arka	21,0 cm 14,5 cm 14,5 cm 18,0 cm
Pişirme bölgesi başına enerji tüketimi (EC electric cooking)	Sol ön Sol arka Sağ ön Sağ arka	174.9 Wh / kg 202.3 Wh / kg 202.3 Wh / kg 181.4 Wh / kg
(EC electric hob) ocağının enerji tüketimi		190.2 Wh / kg

EN 60350-2 - Elektrikli pişirme cihazları -
Bölüm 2: Ocaklar - Performans ölçüm yöntemi



Enerji tasarrufu

Aşağıdaki tavsiyelere uyararak yemek pişirme sırasında enerji tasarrufu yapabilirsiniz.

- Su ısıttığınızda yalnız ihtiyacınız olan kadarını kullanın.
- Mümkünse, kapakları her zaman pişirme kaplarının üzerine koyun.
- Pişirme bölgesini çalıştırmadan önce pişirme kabını üzerine koyun.

- Pişirme kabının tabanı pişirme bölgesi ile aynı çapta olmalıdır.
- Daha küçük olan pişirme kaplarını daha küçük pişirme bölgelerine koyun.
- Pişirme kaplarını doğrudan pişirme bölgesinin merkezine koyun.
- Yiyeceği sıcak tutmak veya eritmek için atıl ısıyı kullanın.

ÇEVREYLE İLGİLİ BİLGİLER

Şu sembole sahip malzemeler geri dönüştürülebilir . Ambalajı geri dönüşüm için uygun konteynerlere koyun. Elektrikli ve elektronik cihaz atıklarının geri dönüşümüne ve çevre ve insan sağlığının korunmasına yardımcı olun. Ev atığı sembolü  bulunan

cihazları atmayın. Ürünü yerel geri dönüşüm tesislerinize gönderin ya da belediye ile irtibata geçin.

AEEE Yönetmeliğine Uygundur.

Tüketicinin Seçimlik Hakları

1. Malın ayıplı olduğunun anlaşılması durumunda tüketici;
 - a. Satılanı geri vermeye hazır olduğunu bildirerek sözleşmeden dönme,
 - b. Satılanı alıkoyup ayıp oranında satış bedelinden indirim isteme,
 - c. Aşırı bir masraf gerektirmediği takdirde, bütün masrafları satıcıya ait olmak üzere satılanın ücretsiz onarılmasını isteme,
 - d. İmkân varsa, satılanın ayıpsız bir misli ile değiştirilmesini isteme, seçimlik haklarından birini kullanabilir. Satıcı, tüketicinin tercih ettiği bu talebi yerine getirmekle yükümlüdür.
2. Ücretsiz onarım veya malın ayıpsız misli ile değiştirilmesi hakları üretici veya ithalatçıya karşı da kullanılabilir. Bu fıkradaki hakların yerine getirilmesi konusunda satıcı, üretici ve ithalatçı müteselsilen sorumludur. Üretici veya ithalatçı, malın kendisi tarafından piyasaya sürülmesinden sonra ayıbın doğduğunu ispat ettiği takdirde sorumlu tutulmaz.
3. Ücretsiz onarım veya malın ayıpsız misli ile değiştirilmesinin satıcı için orantısız güçlükleri beraberinde getirecek olması hâlinde tüketici, sözleşmeden dönme veya ayıp oranında bedelden indirim haklarından birini kullanabilir. Orantısızlığın tayininde malın ayıpsız değeri, ayıbın önemi ve diğer seçimlik haklara başvurmanın tüketici açısından sorun teşkil edip etmeyeceği gibi hususlar dikkate alınır.
4. Ücretsiz onarım veya malın ayıpsız misli ile değiştirilmesi haklarından birinin seçilmesi durumunda bu talebin satıcıya, üreticiye veya ithalatçıya yöneltilmesinden itibaren azami otuz iş günü, konut ve tatil amaçlı

taşınamazlarda ise altmış iş günü içinde yerine getirilmesi zorunludur. Ancak, bu Kanununun 58 inci maddesi uyarınca çıkarılan yönetmelik eki listede yer alan mallara ilişkin, tüketicinin ücretsiz onarım talebi, yönetmelikte belirlenen azami tamir süresi içinde yerine getirilir. Aksi hâlde tüketici diğer seçimlik haklarını kullanmakta serbesttir.

5. Tüketicinin sözleşmeden dönme veya ayıp oranında bedelden indirim hakkını seçtiği durumlarda, ödemiş olduğu bedelin tümü veya bedelden yapılan indirim tutarı derhâl tüketiciye iade edilir.
6. Seçimlik hakların kullanılması nedeniyle ortaya çıkan tüm masraflar, tüketicinin

seçtiği hakkı yerine getiren tarafça karşılanır. Tüketici bu seçimlik haklarından biri ile birlikte 11/1/2011 tarihli ve 6098 sayılı Türk Borçlar Kanunu hükümleri uyarınca tazminat da talep edebilir.

Tüketici, garantiden doğan haklarının kullanılmasi ile ilgili olarak çıkabilecek uyuşmazlıklarda yerleşim yerinin bulunduğu veya tüketici işleminin yapıldığı yerdeki Tüketici Hakem Heyetine veya Tüketici Mahkemesine başvurabilir.

IKEA GARANTİSİ

IKEA garantisi ne kadar süre ile geçerlidir?

Bu garanti, cihazın sadece iki (2) yıl garanti geçerliliği olan LAGAN ismini taşıyamaması halinde, cihazınızın IKEA'dan orijinal satın alınma tarihinden itibaren beş (5) yıl süre ile geçerlidir. Satın alma işleminin kanıtı olarak orijinal satış makbuzu gerekmektedir. Servis işlemlerinin garanti kapsamında gerçekleştirilmesi halinde, bu durum cihazın veya yeni parçaların garanti süresini uzatmayacaktır.

Hangi cihazlar beş (5) yıllık IKEA garantisinde değildir?

LAGAN isimli cihaz serileri ve IKEA 'dan 1 Ağustos 2007 tarihinden önce satın alınan tüm cihazlar.

Servisi kim yapacak?

IKEA servis sağlayıcısı, kendi servis işlemleri veya yetkili servis partner ağı vasıtasıyla servis sağlayacaktır.

Bu garanti neleri kapsar?

Bu garanti, IKEA'dan satın alınma tarihinden itibaren, cihazın hatalı imalatı veya malzeme hataları nedeniyle meydana gelen arızaları kapsar. Bu garanti sadece ev-içi kullanım için geçerlidir. İstisnalar, "Bu garantinin altında neler kapsamaktadır?" başlığının altında belirtilmektedir. Cihazın özel harcama yapılmaksızın tamir için erişilebilir durumda olması ve hatanın garanti kapsamında hatalı imalat veya malzeme hatası ile ilgili olması koşuluyla, garanti süresi içerisinde arızayı gidermek için yapılan masraflar örn. tamirler, parçalar, işçilik ve seyahat kapsanacaktır. Bu koşullarda, AB yönetmelikleri (No. 99/44/EG) ve ilgili yerel düzenlemeler geçerlidir. Değiştirilen parçalar IKEA'nın malı olacaktır.

IKEA sorunu çözmek için ne yapacak?

IKEA tarafından tayin edilen servis sağlayıcısı ürünü kontrol edecek ve kendi takdirine göre, garanti kapsamında olup olmadığına karar verecektir. Garanti kapsamında olduğuna kanaat getirilmesi

halinde, IKEA servis sağlayıcısı veya yetkili servis partneri kendi servis işlemleri vasıtasıyla, kendi takdirine göre, özürle ürünü tamir edecek veya aynıyla ya da benzeri bir ürünle değiştirecektir.

Bu garantinin altında neler kapsanmamaktadır?

- Normal yıpranma ve aşınma.
- Kasti veya ihmale dayalı hasarlar, çalıştırma talimatlarına uyulmaması, yanlış kurulum veya yanlış voltaja bağlantısından kaynaklanan hasarlar, kimyasal veya elektro-kimyasal tepkime, pas, korozyon veya su kaynağında bulunan kireçten kaynaklanan hasarlar da dahil olmak üzere fakat bununla sınırlı olmamak kaydıyla su hasarları, anormal çevre koşullarının neden olduğu hasarlar.
- Aküler ve lambalar dahil olmak üzere sarf malzemeleri.
- Çizikler ve olası renk değişiklikleri de dahil olmak üzere, cihazın normal kullanımını etkilemeyen, fonksiyonel olmayan parçalar ve dekoratif parçalar.
- Yabancı nesnelere veya maddelerden ve temizlik veya filtrelerin kilidinin açılması, tahliye sistemleri veya sabun çekmecelerinden kaynaklanan hasarlar.
- Şu parçalardaki hasarlar: Seramik cam, aksesuarlar, çanak çömlek ve çatal-bıçak sepetleri, besleme ve tahliye boruları, contalar, lambalar ve lamba kapakları, ekranlar, düğmeler, çerçeveler ve çerçeve parçaları. Bu hasarların üretim hatalarından kaynaklandığının ispatlanamaması halinde.
- Teknisyen vizitesi esnasında herhangi bir hatanın bulunmadığı durumlar.
- Tayin edilen servis sağlayıcılarımız ve/veya yetkili bir servis sözleşmeli partner tarafından yapılmayan veya orijinal parçaların kullanılmadığı tamir işlemleri.
- Hatalı veya teknik özelliklere uygun olmayan kurulumun sebep olduğu tamirler.

- Cihazın ev-içi olmayan ortamlarda kullanılması, örn. profesyonel kullanım.
- Nakliyeden kaynaklanan hasarlar. Eğer bir müşteri, ürünü evine veya başka bir adrese kendisi naklederse, nakliye esnasında meydana gelecek hasarlardan IKEA sorumlu değildir. Ancak ürünü müşterinin teslimat adresine IKEA teslim ediyorsa, nakliye esnasında ürünün göreceği hasarlar bu garanti kapsamında olacaktır.
- IKEA cihazının ilk kurulum ücreti. Ancak bir IKEA servis sağlayıcısı veya yetkili servisi, ürünü bu garanti koşulları kapsamında tamir eder veya değiştirirse, servis sağlayıcı veya yetkili servis tamir edilen veya değiştirilen cihazı gerekirse yeniden kuracaktır / monte edecektir.

Bu kısıtlama, kalifiye uzman tarafından, cihazı AB üye ülkelerinin güvenlik spesifikasyonlarına adapte etmek için orijinal parçalar kullanılarak yapılan hatasız çalışmalar için geçerli değildir.

Ülke kanunları nasıl işler

IKEA garantisi size ülkeden ülkeye değişiklik göstermekle birlikte yerel kanuni taleplerin tümünü kapsayan veya aşan özel kanuni haklar sağlar.

Geçerlilik alanı

Bir AB üyesi ülkede satın alınan ve başka bir AB üyesi ülkeye götürülen cihazlar için, servisler yeni ülkedeki garanti koşulları çerçevesinde sağlanacaktır. Servisleri garanti çerçevesinde yürütme zorunluluğu sadece aşağıdaki durumlarda mevcuttur:

- Cihaz, garanti talebinin yapıldığı ülkenin teknik spesifikasyonlarına uygunsuz ve uygun şekilde kurulmuşsa;
- Cihaz, Montaj Talimatlarına ve Kullanıcı Kılavuzu Güvenlik Bilgilerine uygunsuz ve uygun şekilde kurulmuşsa.

IKEA cihazları için belirlenmiş yetkili servisler:

Aşağıdaki konularda IKEA yetkili servisini aramaktan lütfen çekinmeyiniz:

1. Bu garanti altında bir talepte bulunmak için;
2. IKEA cihazının özel IKEA mutfağına kurulumu hakkında açıklama istemek için. Servis aşağıdaki konularda açıklama yapmayacaktır:
 - genel IKEA mutfak kurulumu,
 - elektrik bağlantısı (eğer makine fişsiz ve kablosuz gelmiş ise), su ve gaz bağlantısı, bu işlemler yetkili servis mühendisi tarafından yapılmalıdır.
3. Kullanıcı kılavuzunun içerikleri ve IKEA cihazının spesifikasyonları hakkında istenilen açıklamalar.

Size en iyi teknik desteği sağlayabilmemiz için, bizi aramadan önce lütfen bu kitapçığın Montaj Talimatları ve/veya Kullanıcı Kılavuzu bölümünü dikkatlice okuyunuz.

Servis ihtiyacı duyduğunuzda bize nasıl ulaşabilirsiniz



IKEA iletişim noktaları ve ulusal yerel telefon numaraları için lütfen bu kitapçığın son sayfasına bakınız.

- i** Size daha hızlı bir servis sağlayabilmemiz için, bu kılavuzun sonunda listelenen özel telefon numaralarını kullanmanızı önermekteyiz. Daima, teknik desteğe ihtiyaç duyduğunuz özel cihazın kitapçığında listelenen numaralara bakınız. Bizi aramadan önce, teknik desteğe ihtiyaç duyduğunuz cihazın IKEA ürün numarasının (8 rakamlı kod) yanınızda olduğundan emin olunuz.



SATIŞ MAKBUZUNU SAKLAYINIZ!

Bu sizin satın alma işleminizin kanıtıdır ve garantinin uygulanması için gereklidir. Makbuzda, satın aldığınız her cihazın IKEA ürün adı ve numarası da (8 rakamlı kod) belirtilmiş olmalıdır.

Daha fazla yardım istiyor musunuz?

Cihazınızın satış sonrası hizmetleriyle ilgili olmayan konulardaki diğer sorularınız için, lütfen size en yakın olan IKEA mağazamızı arayınız. Bizimle temasa geçmeden önce cihazınızın belgelerini tam olarak okumanızı öneririz.

Country	Phone number	Call Fee	Opening time
België	070 246016	Binnenlandse gesprekskosten	8 tot 20 Weekdagen
Belgique		Tarif des appels nationaux	8 à 20. En semaine
България	00359888164080 0035924274080	Такса за повикване от страната	От 9 до 18 ч в работни дни
Česká republika	246 019721	Cena za místní hovor	8 až 20 v pracovních dnech
Danmark	70 15 09 09	Landstakst	man. - fre. 09.00 - 20.00 lør. 09.00 - 16.00 1 søndag pr. måned, normalt første søndag i måneden
Deutschland	+49 1806 33 45 32*	* 0,20 €/Verbindung aus dem Festnetz max. 0,60 €/Verbindung aus dem Mobilfunknetz	8 bis 20 Werktage
Ελλάδα	211 176 8276	Υπεραστική κλήση	8 έως 20 κατά τις εργάσιμες ημέρες
España	91 1875537	Tarifa de llamadas nacionales	De 8 a 20 en días laborables
France	0170 36 02 05	Tarif des appels nationaux	9 à 21. En semaine
Hrvatska	00385 1 6323 339	Trošak poziva 27 lipa po minuti	radnim danom od ponedjeljka do petka od 08:00 do 16:00
Ireland	0 14845915	National call rate	8 till 20 Weekdays
Ísland	5880503	Innanlandsgjald fyrir síma	9 til 18. Virka daga
Italia	02 00620818	Tariffa applicata alle chiamate nazionali	dalle 8 alle 20 nei giorni feriali
Κυπρος	22 030 529	Υπεραστική κλήση	8 έως 20 κατά τις εργάσιμες ημέρες
Lietuva	5 230 06 99	Nacionalinių pokalbių tarifai	Pr. - Ketv.: 8:00 - 12:00, 12:45 - 17:00 Pnkt.: 8:00 - 12:00, 12:45 - 15:45
Magyarország	061 998 0549	Belföldi díjszabás	Hétköznapi 8 és 10 óra között
Nederland	0900 235 45 32 en/of 0900 BEL IKEA	15 cent/min., starttarief 4,54 cent en gebruikelijke belkosten	ma - vr 08.00 - 20.00, zat 09.00 - 20.00 (zondag gesloten)
Norge	815 22052	Takst innland	8 til 20 ukedager
Österreich	0810 300486	max. 10 Cent/min.	Mo - Fr 8.00 - 20.00 Uhr
Polska	012 297 8787	Stawka wg taryfy krajowej	Od 8 do 20 w dni robocze
Portugal	211557985	Chamada Nacional	9 às 21. Dias de Semana *excepto feriados
România	021 211 08 88	Tarif apel național	8 - 20 în zilele lucrătoare
Россия	8 495 6662929	Действующие телефонные тарифы	с 8 до 20 по рабочим дням Время московское
Schweiz	031 5500 324	Tarif für Anrufe im Bundesgebiet	8 bis 20 Werktage
Suisse		Tarif des appels nationaux	8 à 20. En semaine
Svizzera		Tariffa applicata alle chiamate nazionali	dalle 8 alle 20 nei giorni feriali
Slovensko		(02) 3300 2554	Cena vnútroštátneho hovoru
Suomi	030 6005203	Lankapuhelinverkosta 0,0835 €/puhelu + 0,032 €/min Matkapuhelinverkosta 0,192 €/min	arkipäivisin 8.00 - 20.00
Sverige	0775 700 500	lokalsamtal (lokal taxa)	mån-fre 8.30 - 20.00 lör-sön 9.30 - 18.00
Türkiye	212 244 0769	Ulusal arama ücreti	Hafta içi saat 09:00'dan 18:00'a kadar
Україна	044 586 2078	Міжміські дзвінки платні	9 - 21 В робочі дні
United Kingdom	020 3347 0044	National call rate	9 till 21. Weekdays
Slovenija		www.ikea.com	
Србија		www.ikea.com	

