

UDDARP

HR

SI

RS



Design and Quality
IKEA of Sweden



Potražite na zadnjoj stranici ovog priručnika potpuni popis ovlaštenih servisnih centara IKEA s odgovarajućim telefonskim brojevima u dotičnim državama.



Za seznam pooblaščenih servisnih centrov IKEA in njihovih lokalnih telefonskih številčk glejte zadnjo stran teh navodil za uporabo.



Pogledajte poslednjo stranico ovog priručnika da biste videli celu listu ovlašćenih servisnih centara kompanije IKEA i njihove brojeve telefona u datim državama.

HRVATSKI
SLOVENŠČINA
SRPSKI

5
18
31

Sadržaj

Informacije o sigurnosti	5	Funkcije	12
O novom proizvodu	7	Čišćenje i održavanje	14
Opis proizvoda	8	Što učiniti ako...	15
Upravljačka ploča	9	Postprodajni servis	16
Prva uporaba	10	Ekološka pitanja	16
Svakodnevna uporaba	10	JAMSTVO IKEA	17
Programi	11		

Informacije o sigurnosti

OBAVEZNO PROČITAJTE I PRIDRŽAVAJTE SE

Prije upotrebe uređaja pročitajte ove sigurnosne upute. Sačuvajte ih za buduću referencu. Ovaj priručnik i sam uređaj sadrže važna sigurnosna upozorenja kojih se morate stalno pridržavati. Proizvođač otklanja svaku odgovornost u slučaju nepoštivanja sigurnosnih uputa, za neprikladno korištenje ili za pogrešno podešavanje komandi.

⚠ Vrlo maloj djeci (0 – 3 godina) ne dopuštajte pristup uređaju. Maloj djeci (3 – 8 godina) ne dopuštajte pristup uređaju ako nisu pod nadzorom. Djeca starija od 8 godina i osobe smanjenih fizičkih, osjetilnih i mentalnih sposobnosti ili osobe bez dovoljnog iskustva i znanja mogu koristiti uređaj samo ako su pod nadzorom ili su dobili upute o sigurnom rukovanju uređajem te ako razumiju potencijalne opasnosti. Djeca se ne smiju igrati s uređajem. Djeca ne smiju čistiti niti održavati uređaj bez nadzora.

⚠ **UPOZORENJE:** Sušilicu rublja nemojte nikad zaustavljati prije završetka ciklusa sušenja, osim ako ne namjeravate brzo izvaditi i raširiti svu odjeću kako bi se toplina raspršila.

⚠ Predmete zaprljane tvarima kao što su kuhinjsko ulje, aceton, alkohol, benzin, kerozin, sredstava za uklanjanje mrlja, terpentini, vosak i sredstava za uklanjanje voska, prije sušenja u sušilici rublja morate oprati u vrućoj vodi s dodatnom količinom deterdženta. U sušilici rublja ne smijete sušiti predmete kao što su gumena pjena (pjene lateksa), kape za tuširanje, nepromočive tkanine, predmete s gumenom podlogom te odjeću ili jastuke ispunjene jastučićima od pjenaste gume. Izvadite iz džepova sve predmete kao

što su upaljači i šibice. Sušilicu rublja ne upotrebljavajte ako ste za čišćenje upotrebljavali industrijska kemijska sredstva.

⚠ Predmeti natopljeni uljem ne smiju se sušiti u sušilici rublja jer su lako zapaljivi.

⚠ Nemojte nikad na silu otvarati vrata ili ih upotrebljavati kao stepenicu.

DOZVOLJENI RASPON UPOTREBE

⚠ **PAŽNJA:** Uređaj nije namijenjen za rad pomoću vanjskog uređaja za uključivanje kao što je mjerač vremena ili odvojeni sustav daljinskog upravljanja.

⚠ Ovaj uređaj namijenjen je upotrebi u kućanstvima i na sličnim mjestima, kao što su: kuhinje za osoblje u trgovinama, uredi i druge objekti u kojima se radi; seoske kuće; za goste u hotelima, motelima, prenoćištima i sličnim smještajnim jedinicama.

⚠ Stroj nemojte puniti iznad njegove maksimalne zapremine (u kg suhog rublja) navedene u tablici programa.

⚠ Neoprane predmete nemojte sušiti u sušilici rublja.

⚠ Pazite da oko sušilica nema nakupljenih dlačica ni prašine.

⚠ Omekšivače rublja i slične proizvode upotrebljavajte u skladu s uputama navedenim na omekšivaču rublja.

⚠ Ovaj uređaj nije namijenjen za profesionalnu upotrebu. Nemojte koristiti ovaj uređaj na otvorenom prostoru.

⚠ Nemojte previše osušiti rublje.

POSTAVLJANJE

⚠ Pri postavljanju, uređajem moraju rukovati dvije ili više osoba: opasnost od ozljeda. Za raspakiranje i postavljanje uređaja upotrijebite zaštitne rukavice: opasnost od porezotina.

⚠ Postavljanje, uključujući dovod vode (ako je uređaj opremljen) i električne priključke te popravke smije obavljati samo kvalificirani tehničar. Nemojte popravljati ni zamjenjivati bilo koji dio uređaja, osim ako to nije izričito navedeno u korisničkom priručniku. Djeci ne dozvoljavajte približavanje mjestu postavljanja.

Nakon uklanjanja ambalaže s proizvoda, provjerite da tijekom transporta nije došlo do oštećenja. U slučaju problema, kontaktirajte distributera ili najbliži postprodajni servis. Nakon postavljanja otpadni materijal pakiranja (plastiku, dijelove od stiropora itd.) odložite van dohvata djece: opasnost od gušenja. Uređaj se prije postavljanja mora isključiti iz napajanja: opasnost od električnog udara. Pazite da za vrijeme postavljanja uređaj ne oštetiti električni kabel: opasnost od požara ili strujnog udara. Uređaj uključite tek kada završi postupak postavljanja.

⚠ Ako se sušilica postavlja u blizini plinskog štednjaka ili štednjaka na ugljen, između njih postavite ploču za toplinsku izolaciju (85 cm x 57 cm) tako da je stranica okrenuta prema štednjaku pokrivena aluminijskom folijom.

⚠ Ispušni zrak ne smije se ispuštati u dimnjak koji se upotrebljava za ispuštanje dimova izgorjenog plina ili drugih goriva.

⚠ Uređaj ne smije biti postavljen iza vrata koja se mogu zaključati, kliznih vrata ili vrata koja se otvaraju prema sušilici rublja, tako da se vrata sušilice ne mogu potpuno otvoriti.

⚠ Uređaj se mora postaviti uza zid kako bi se ograničio pristup sa stražnje strane.

⚠ Pazite da ne upotrebljavate tepih kojim možete zatvoriti otvore za ventilaciju na donjem dijelu sušilice.

⚠ Ako sušilicu želite postaviti na perilicu rublja, najprije se obratite našem postprodajnom servisu ili specijaliziranom prodavaču kako biste provjerili popis modela koji su za to prikladni. To je dopušteno samo ako je sušilica pričvršćena na perilicu rublja pomoću odgovarajućeg kompleta za okomito postavljanje koji možete nabaviti

putem našeg postprodajnog servisa ili kod specijaliziranog prodavača. Upute o ispravnom sastavljanju isporučuju se s kompletom za okomito postavljanje.

ELEKTRIČNA UPOZORENJA

⚠ Mora postojati mogućnost isključivanja uređaja iz struje uklanjanjem priključka ako je on dostupan ili to treba učiniti pomoću dostupne sklopke s više polova instalirane uz utičnicu u skladu s pravilima ožičenja i uređaj mora biti uzemljen u skladu s državnim sigurnosnim standardima za električnu struju.

⚠ Nemojte upotrebljavati produžne kabele, višestruke utičnice ili adaptere. Nakon postavljanja električni dijelovi ne smiju biti dostupni korisniku. Uređaj nemojte upotrebljavati kada ste mokri ili bos. Uređaj nemojte upotrebljavati ako su njegov dovodni kabel ili utikač oštećeni, ako ne radi ispravno ili ako je oštećen ili je pao na tlo.

⚠ Ako je kabel za napajanje oštećen, istim ga mora zamijeniti proizvođač, ovlašteni serviser ili osobe sličnih kvalifikacija kako biste izbjegli opasne situacije: opasnost od strujnog udara.

ČIŠĆENJE I ODRŽAVANJE

⚠ **UPOZORENJE:** Provjerite je li uređaj isključen ili odspojen iz napajanja prije obavljanja bilo kojeg zahvata održavanja. Upotrebljavajte zaštitne rukavice (opasnost od poderotina) i zaštitne cipele (opasnost od nagnječenja) da biste izbjegli opasnost od tjelesnih ozljeda; proizvodom uvijek moraju rukovati dvije osobe (smanjenje tereta); nikada nemojte upotrebljavati uređaje za čišćenje parom (opasnost od strujnog udara).

Nestručni popravci koje proizvođač nije odobrio mogu dovesti do opasnosti po zdravlje i sigurnost za koje proizvođač ne odgovara. Sva oštećenja izazvana nestručnim popravcima ili zahvatima održavanja nisu pokrivena jamstvom čije su uvjeti navedeni u dokumentu koji je isporučen s jedinicom

⚠ Prije početka svakog ciklusa sušenja provjerite je li očišćen filter za dlačice.

O novom proizvodu

Vaša je nova perilica rublja/sušilica opremljena sljedećim značajkama koje vam pomažu da postignete savršene rezultate.

Značajka	Opis
Senzorska tehnologija	Napredni senzori mogu prilagoditi resurse detekcijom količine i vrste punjenja. To omogućuje štednju energije koja se troši za sušenje. (*razlika između maksimalnog punjenja i punjenja od 1 kg).
Dodatna svježina	Obrada na kraju ciklusa. Po završetku ciklusa započinje centrifugiranje koje 6 sati održava svježinu odjeće. Ovaj način obrade smanjuje mogućnost gužvanja i sprečava stvaranje glavnih izvora neugodnog mirisa.
Filtar koji se lako čisti	Mali filtari napravljeni su tako da je njihovo čišćenje bez napora. Filtar se može skinuti i očistiti u 3 vrlo jednostavna koraka.
Inverterski motor	Pouzdanost motora zajamčena je tehnologijom bez četkica, a invertersko upravljanje postiže visoku razinu učinkovitosti.
Kretanje bubnja u obrnutom smjeru	Kretanje bubnja u obrnutom smjeru omogućuje bolju raspodjelu odjeće u bubnju. Ovime se osigurava ujednačeno sušenje.
Senzor sušenja	Senzori neprestano mjere vlažnost i temperaturu odjeće. Kada je odjeća suha, ciklus završava. On osigurava optimizaciju radnih karakteristika, trajanje i potrošnju energije.
Vrlo tiho	Uživajte u tišini. Ova sušilica Ikea napravljena je da bi pružala idealne rezultate dok radi na vrlo niskim razinama buke tako da možete uživati u dodatnom miru i tišini.
Završna obrada bubnja	Bubanj ove sušilice ima poseban uzorak i podizače koji su napravljeni da bi pružali izvrsne rezultate sušenja i idealnu njegu za svu odjeću.
Pauza/Otvaranje vrata/Dodatno punjenje	Jednostavno pritisnite gumb „Pauza“ ako želite dodati ili izvaditi rublje pa ga ponovno pritisnite da biste nastavili program.

Opis proizvoda

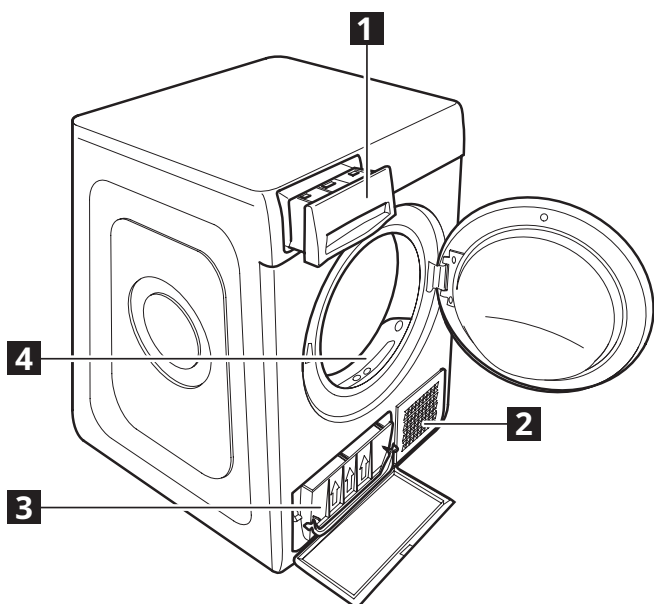

- 1** Spremnik za vodu
- 2** Ulaz zraka
- 3** Donji filtar
- 4** Filtar vrata

VRATA

Vrata otvorite tako da povučete ručku.

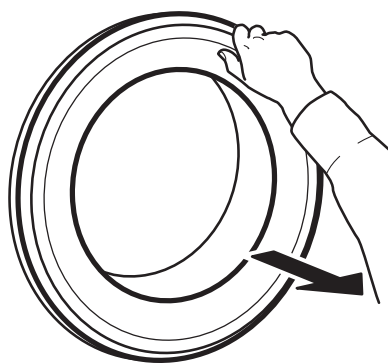

Za zatvaranje vrata uhvatite kvaku i gurnite tako da čujete da su kliknula kod zatvaranja.

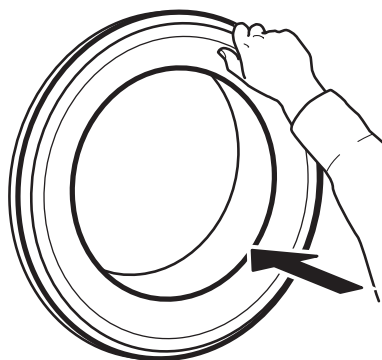



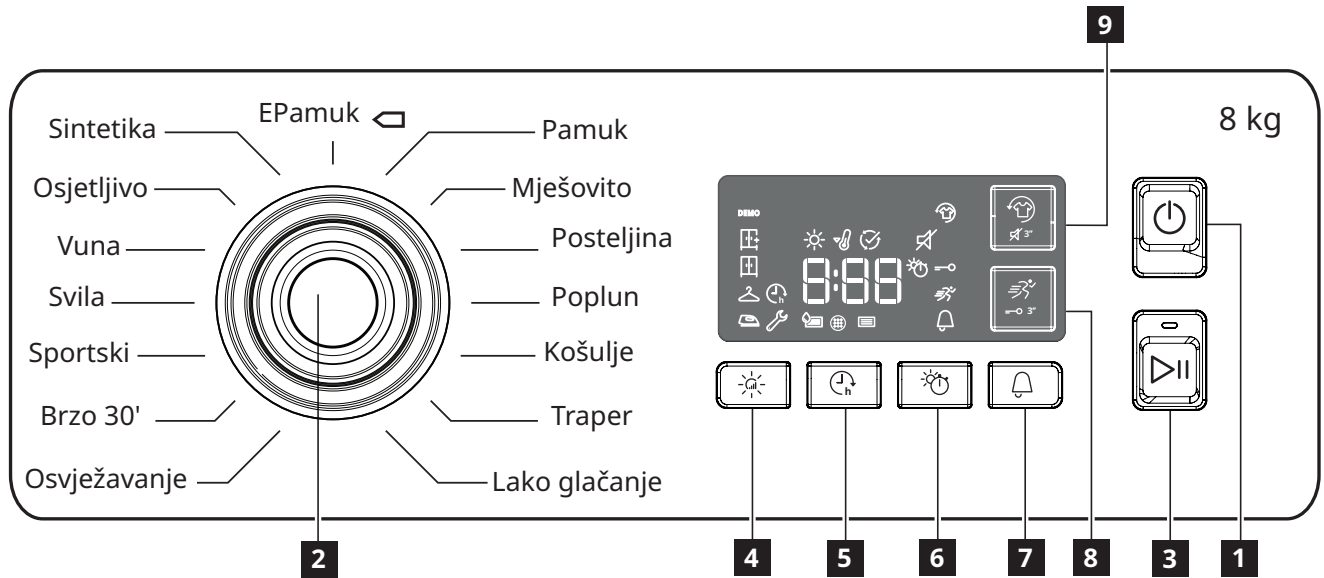









Upravljačka ploča



- 1** Gumb za uključivanje/isključivanje (Ponovno početno postavljanje ako se dulje pritisne)
- 2** Gumb za odabir programa
- 3** Gumbi Start/Pauza
- Za opcije**
- 4** Razina sušenja
- 5** Odgoda pokretanja
- 6** Vremenski regulirano sušenje
- 7** Kraj ciklusa
- 8** Brzo (Zaključavanje tipki ako se dugo pritisne)
- 9** Dodatna svježina (Isključenje zvuka ako se dugo pritisne)

INDIKATORI NA ZASLONU

 Razina sušenja	
	Suho za glačanje
	Suho za vješalicu
	Suho za spremanje
	Ekstra suho
Faza ciklusa	
	Regulirano sušenje
	Hlađenje
	kraj ciklusa
	Ispraznite spremnik za vodu
	Očistite filter vrata
	Očistite donji filter

Pogledajte dio Otklanjanje kvarova	
 Kvar	Nazovite postprodajni servis
POKAZNO	Pokazni način rada

Prva uporaba

Provjerite je li spremnik za vodu ispravno umetnut. Provjerite je li odvodno crijevo na stražnjem dijelu sušilice ispravno pričvršćeno bilo na spremnik vode sušilice ili na sustav odvoda u domaćinstvu.

Sušilica se mora postaviti u prostoriji čiji je raspon temperature između 5 °C i 35 °C da bi se osigurao ispravan rad. Prije upotrebe sušilice ona mora najmanje 6 sati biti u ispravnom položaju.

Svakodnevna uporaba

Obavljanjem tih radnji vaš će stroj uvijek raditi na NAJBOLJOJ razini!

Nemojte zaboraviti isprazniti spremnik vode nakon svakog ciklusa sušenja.

Nemojte zaboraviti očistiti filtre nakon svakog ciklusa sušenja. (pogledajte odjeljak Njega i održavanje).

1. Stavljanje rublja



Otvorite vrata i stavite odjeću. uvijek pogledajte upute na naljepnicama na odjeći i maksimalno punjenje navedeno u odjeljku programa. Ispraznite džepove. Pazite da se odjeća ne prikliješti između vrata i/ili filtra vrata.

2. Zatvorite vrata



3. Pritisnite gumb za uključivanje/isključivanje ⏻.

4. Program odaberite prema vrsti rublja.

5. Odaberite opcije, prema potrebi.

6. Za početak ciklusa pritisnite gumb Start/Pauza ▶||.

7. Po završetku ciklusa sušenja oglašava se zvučni signal. Indikator na upravljačkoj ploči označava kraj ciklusa. Odmah izvadite punjenje kako biste spriječili gužvanje rublja.

8. Stroj isključite pritiskom na gumb za uključivanje/isključivanje ⏻, otvorite vrata i izvadite odjeću.

Ako se stroj ručno ne isključi, nakon približno četvrt sata od završetka ciklusa uređaj će se automatski isključiti radi uštede energije.

Ako se posljednja faza odmah ne provede, to je zato što su neki strojevi i/ili neki programi/opcije opremljeni sustavom Crease Care (za smanjenje nabora).

Nekoliko sati po završetku sušenja bubanj se vrti u redovitim intervalima, a da bi se spriječilo stvaranje nabora. U slučaju nestanka struje potrebno je pritisnuti gumb Start/Pauza ▶|| da bi se ciklus ponovno pokrenuo.

OTVARANJE VRATA TIJEKOM CIKLUSA

Vrata se mogu otvoriti tijekom rada.

Nakon što ih zatvorite ponovno pritisnite gumb Start/Pauza ▶|| da biste ponovno pokrenuli sušilicu.

Programi

Trajanje tih programa ovisi o veličini punjenja, vrstama tkanina, brzini centrifugiranja perilice rublja i odabranim dodatnim mogućnostima. **Ako su strojevi opremljeni zaslonom, trajanje ciklusa prikazuje se na upravljačkoj ploči.** Preostalo vrijeme stalno se provjerava i prilagođava tijekom ciklusa sušenja, a da bi se prikazala najbolja procjena.

Opcija za uporabu – Ako je svako vaše punjenje na automatskim ciklusima stalno manje suho ili više suho nego što biste željeli, možete povećati ili smanjiti razinu suhoće pomoću posebne opcije.

Eko pamuk **kg maks.***

To je najučinkovitiji program po pitanju potrošnje energije i prikladan je za sušenje normalno vlažnog rublja. Vrijednosti na oznaci potrošnje energije temelje se na ovom programu. **NAPOMENA:** za optimalnu potrošnju energije, odaberite „Suho za spremanje“ pomoću opcije za razinu suhoće. Za povećanje razine suhoće, odaberite „Ekstra suho“.

Pamuk **kg maks.***

Program za sušenje pamučnog rublja

Mješovito **kg 4**

Ovaj je program idealan istodobno za sušenje pamučnih i sintetičkih tkanina.

Posteljina **kg maks.***

Ovaj je program namijenjen za sušenje pamučnih plahti.

Poplun

Program namijenjen za sušenje glomaznih predmeta, kao što je jedan poplun.

Košulje **kg 3**

Ovo je program za košulje izrađene od pamuka ili mješavine pamuka i sintetike.

Traper **kg 3**

Za sušenje odjeće od trapera i odjeće od čvrstih pamučnih materijala poput trapera kao što su hlače i jakne.

Lako glačanje

Ovaj ciklus omogućuje produljivanje vlakana odjeće i tako olakšava glačanje i slaganje. Nemojte ga upotrebljavati na još mokroj odjeći. Prikladan je za mala punjenja pamučnih tkanina ili onih od mješavina pamuka.

Osvježavanje

Kratki program prikladan za osvježavanje vlakana i odjeće s pomoću svježeg zraka. Nemojte upotrebljavati na odjeći koja je još uvijek mokra. Može se upotrebljavati za sve veličine punjenja, ali je najučinkovitiji na malim punjenjima. Ciklus traje oko 20 minuta.

***MAKS: PUNJENJE 8 kg (Suho punjenja)**

NALJEPNICA ODRŽAVANJA

Uvijek provjeravajte naljepnice održavanja, posebice prilikom prvog stavljanja odjeće u sušilicu. U nastavku se nalaze najčešći simboli:

- Prikladno za sušilicu.
- Nemojte sušiti u sušilici.
- Sušiti u sušilici – visoka temperatura.
- Sušiti u sušilici – niska temperatura.

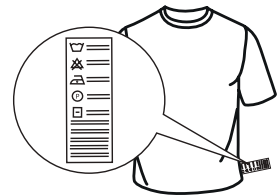

Brzo 30' **kg 0,5**

Idealno za sušenje pamučne odjeće centrifugirane na velikom broju okretaja u perilici rublja.

Sportski **kg 4**

Za sušenje sportske odjeće izrađene od sintetike ili pamuka.

Svila **kg 0,5**

Nježno sušenje svilenih predmeta.

Vuna **kg 1**

Program za sušenje vunene odjeće. Preporučuje se da se odjeća okrene naopako prije sušenja. Pustite da se prirodno osuše najdeblji rubovi koji su i dalje vlažni.

Osjetljivo **kg 2**

Za sušenje osjetljivog rublja koje treba nježnu obradu.

Sintetika **kg 4**

Za rublje izrađeno od sintetičkih vlakana.

Funkcije

Nakon odabira programa, mogu se, prema potrebi, postaviti različite funkcije.



Razina sušenja

Pritisnite nekoliko puta pripadajući gumb za dobivanje različitih razina preostale vlažnosti odjeće. Indikator označava da je odabrana razina.



Suho za glačanje: vrlo nježno glačanje. Prikladno za lakše glačanje odjeće neposredno po završetku ciklusa.



Suho za vješalicu: razina namijenjena za osjetljivu odjeću koja je spremna za vješanje.



Suho za spremanje: odjeća spremna za slaganje i spremanje.



Ekstra suho: upotrebljava se za odjeću koja će se nositi po završetku ciklusa.



Vremenski regulirano sušenje

Ova funkcija omogućava postavljanje vremena sušenja. Pritisnite odgovarajući gumb da biste postavili potrebno vrijeme sušenja. Indikator na upravljačkoj ploči označava da je odabrano trajanje.



Odgoda pokretanja

Ova vam funkcija omogućuje postavljanje odgode pokretanja ciklusa. Pritisnite nekoliko puta odgovarajući gumb da biste dobili potrebnu odgodu. Kad se dosegne maksimalno vrijeme koje se može postaviti, funkcija se ponovno postavlja novim pritiskom na gumb. Indikator na upravljačkoj ploči označava da je odabrano trajanje. Kad se pritisne gumb Start/Pauza, stroj označava preostalo vrijeme do početka ciklusa. U slučaju zatvaranja vrata, potrebno je, nakon zatvaranja, pritisnuti gumb Start/Pauza.



Brzo

Omogućuje brže sušenje.



Dodatna svježina

Ako se odjeća ostavi u bubnju po završetku ciklusa, podložna je stvaranju bakterija. Ova funkcija omogućuje sprečavanje tog stvaranja kontrolom temperature i okretanja bubnja. Ova obrada traje maksimalno 6 sati nakon završetka postavljenog programa. Ova funkcija ostaje spremljena u memoriji ako je odabrana u prethodnom ciklusu sušenja.

Ako se ova funkcija upotrebljava zajedno s funkcijom Odgoda pokretanja, obrada nabora (periodičko okretanje bubnja) dodaje su u fazu Odgoda pokretanja.

Zaključavanje tipki

Ova funkcije onemogućuje pristup komandama stroja, osim gumba za uključivanje/isključivanje. Kada je stroj uključen: funkcija se aktivira tako da se gumb drži pritisnut sve dok se indikator ne uključi. funkcija se isključuje tako da se gumb drži pritisnut sve dok se indikator ne isključi. Ova funkcija ostaje spremljena u memoriji ako je odabrana u prethodnom ciklusu sušenja.



Kraj ciklusa

Ova opcija aktivira produljeni zvučni signal na kraju ciklusa. Omogućite je ako niste sigurni da ćete čuti uobičajeni zvuk na kraju ciklusa. Ova funkcija ostaje spremljena u memoriji ako je odabrana u prethodnom ciklusu sušenja.









Isključenje zvuka

Ova funkcija isključuje sve zvukove upravljačke ploče. Samo upozorenja ostaju uključena.

- funkcija se aktivira tako da se gumb drži pritisnut sve dok se indikator ne uključi.
- funkcija se isključuje tako da se gumb drži pritisnut sve dok se indikator ne isključi.

GUMBI OPCIJA

Ovi vam gumbi omogućavaju personaliziranje odabranog programa prema vlastitim željama. Sve opcije nisu dostupne za sve programe. Neke opcije nisu kompatibilne s onima koje su ranije postavljene. Zvučni signal i/ili treperenje indikatora označit će nekompatibilnost. Ako je opcija dostupna, indikator opcija ostat će uključen. Neke se opcije mogu sačuvati u memoriji programa ako su odabrane kod prethodnog sušenja.

Programi	Temp.	Funkcije								
		Stupanj osušenosti 	Odgoda pokretanja 	Vremenski regulirano sušenje 	Kraj ciklusa 	Brzo 	Dodatna svježina / Isključenje zvuka 3 s 	Zaključavanje tipki 3 s 	UKLJUČIVANJE/ ISKLJUČIVANJE	START/PAUZA
Eko pamuk	90	●	●	●	●		●	●	●	●
Pamuk	90	●	●	●	●		●	●	●	●
Mješovito	75	●	●	●	●		●	●	●	●
Posteljina	87	●	●		●	●	●	●	●	●
Poplun	90		●		●		●	●	●	●
Košulje	90	●	●		●		●	●	●	●
Traper	87	●	●		●	●	●	●	●	●
Lako glačanje	90				●			●	●	●
Osvježavanje	-				●			●	●	●
Brzo 30'	90		●		●		●	●	●	●
Sportski	75		●		●		●	●	●	●
Svila	60				●			●	●	●
Vuna	90				●			●	●	●
Osjetljivo	65	●	●	●	●			●	●	●
Sintetika	75	●	●	●	●		●	●	●	●

Čišćenje i održavanje

Sušilicu iskopčajte prilikom obavljanja čišćenja i održavanja.

Pražnjenje spremnika za vode nakon svakog ciklusa (pogledajte sl. A).

Izvučite spremnik iz sušilice i ispraznite ga u izljev ili drugi odgovarajući odvod pa ga zatim vratite na mjesto. Sušilicu nemojte upotrebljavati a da spremnik nije umetnut na svoje mjesto.

Čišćenje filtra vrata nakon svakog ciklusa (pogledajte sl. B).

Izvučite filtar i očistite ga tako da sve mucice s površine filtra uklonite tekućom vodom ili usisivačem. Za optimalne karakteristike sve filtre osušite prije no što ih umetnete na njihovo mjesto. Sušilicu nemojte upotrebljavati a da filtra nije umetnut na svoje mjesto.

Filtar vrata skinite na sljedeći način:

1. Otvorite vrata i povucite prema gore.
2. Otvorite filtar i uklonite mucice sa svih njegovih dijelova. Ispravno ga vratite.

Provjerite je li potpuno poravnat s brtvom sušilice.

Čišćenje donjeg filtra prilikom uključivanja odgovarajućeg indikatora (pogledajte sl. C).

Izvučite filtar i očistite sve mucice s površine filtra pranjem tekućom vodom ili usisivačem.

Ipak se preporučuje da se ovaj filtar očisti nakon svakog ciklusa kako bi se poboljšala učinkovitost sušenja. Sušilicu nemojte upotrebljavati a da filtar prvo nije umetnut na svoje mjesto.

Donji filtar skinite na sljedeći način:

1. Otvorite donja vrata.
2. Uхватite ručku i izvučite donji filtar.
3. Otvorite stražnji dio filtra i uklonite mucice s unutarnje površine mrežice.
4. Očistite komoru donjeg filtra izbjegavajući izravan doticaj s krakovima.
5. Zatvorite stražnji dio donjeg filtra i vratite ga na mjesto pazeći da se savršeno uklapa.
6. Spustite ručku filtra i zatvorite donja vrata.
7. Provjerite je li dovod zraka slobodan.

Filtari su osnovni dijelovi za sušenje. Namijenjeni su prikupljanju mucica koje nastaju tijekom postupka sušenja. U slučaju začepljenja filtara, značajno će se ugroziti protok zraka unutar sušilice: sušenje će trajati dulje, povećat će se potrošnja energije i sušilica će se možda oštetiti. Ako se ovi postupci ispravno ne provedu, sušilica se možda neće pokrenuti.

Čišćenje sušilice

Vanjske metalne, plastične i gumene dijelove možete čistiti vlažnom krpom.

Prednju rešetku za zrak redovito čistite (svakih 6 mjeseci) usisivačem da biste uklonili sve mucice, dlačice ili nakupljenu prašinu. Osim toga, sve nakupine mucica iz područja filtara svako malo uklonite usisivačem.

Nemojte upotrebljavati benzin ili otapala.

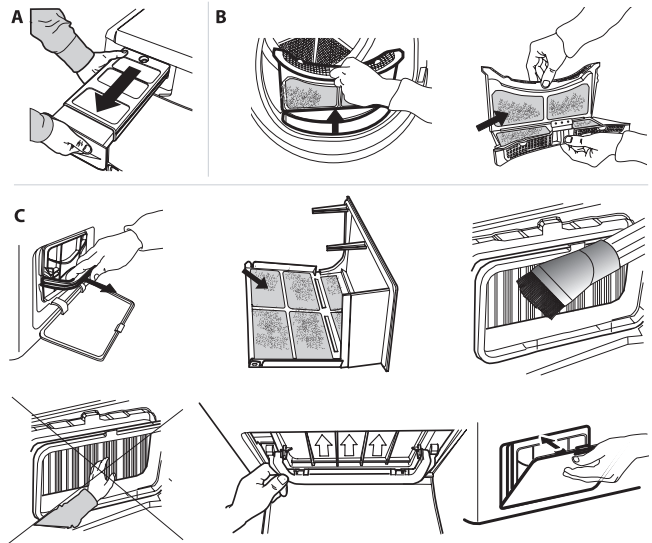

Što učiniti ako...

Prije no što se javite servisnom centru, pogledajte tablicu u nastavku. Često se radi o manjim neispravnostima koje se mogu ukloniti u nekoliko minuta

Problem	Mogući uzroci	Rješenja
Sušilica se ne uključuje.	Utikač nije umetnut u utičnicu.	Uključite utikač u električnu utičnicu.
	Utikač je neispravan.	Pokušajte u istu utičnicu uključiti neki drugi uređaj. Nemojte upotrebljavati priključne električne uređaje u utičnici, kao što su adapter ili produžni kabeli.
	Došlo je do nestanka struje.	Pričekajte da se napajanje ponovno uspostavi.
Sušilica se ne pokreće	Vrata su otvorena.	Na strojevima s ovom funkcijom: pričekajte da istekne postavljena odgoda ili isključite stroj da bi se ponovno postavio. Pogledajte odjeljak Opcije.
	Gumb Start/Pauza nije pritisnut za pokretanje programa.	Pritisnite gumb Start/Pauza.
	Omogućena je funkcija Zaključavanje tipki (ako su strojevi opremljeni ovom opcijom).	Pogledajte odjeljak opcija i, ako je uključena funkcija Zaključavanje tipki, onemogućite ju. Isključivanje stroja nije dovoljno da bi se ta opcija onemogućila.
Sušenje predugo traje	Nije obavljeno odgovarajuće održavanje.	Pogledajte odjeljak Čišćenje i održavanje i obavite opisane zahvate.
	Program, trajanje i/ili razina sušenja ne odgovaraju vrsti i količini punjenja u sušilici.	Pogledajte odjeljak o programima i opcijama da biste pronašli program i opcije koji najbolje odgovaraju vrsti punjenja.
	Odjeća je previše vlažna.	Provedite ciklus pranja s većom brzinom centrifugiranja da bi se uklonilo što više vode.
	Sušilica je možda preopterećena.	U odjeljku o programima provjerite maksimalno punjenje svakog programa.
	Sobna temperatura.	Sušenje može dulje trajati ako je sobna temperatura izvan raspona od 14 do 30 °C.
Program nije završio.	Možda je došlo do nestanka struje.	U slučaju nestanka struje potrebno je pritisnuti gumb Start/Pauza da bi se ciklus ponovno pokrenuo.
Uključena ili trepereća svjetla		
Spremnik za vodu	Spremnik za vodu je pun.	Ispraznite spremnik za vodu. Pogledajte odjeljak Čišćenje i održavanje.
Filtar vrata i/ili donji filtar	Neispravan protok zraka potreban za rad stroja.	Očistite filtar vrata i donji filtar i provjerite je li dovod zraka slobodan. Nepravilno obavljanje ovih zahvata može prouzročiti oštećenja.
Donji filtar	Donji je filtar potrebno očistiti.	Očistite donju filtar. Pogledajte odjeljak Čišćenje i održavanje.
POKAZNI NAČIN Ciklus traje nekoliko minuta.	Sušilica je u POKAZNOM načinu rada. Uključen je indikator POKAZNI način.	Isključite POKAZNI način rada. Sljedeće se radnje moraju obaviti u nizu, bez prekida. Uključite i zatim ponovno isključite uređaj. Pritisnite gumb Start/Pauza dok se ne uključi zvučni upozoritelj. Ponovno uključite uređaj. Indikator načina rada „POKAZNO“ treperit će i potom će se isključiti.
Prisutnost simbola ključa označava neispravnost.	Senzori stroja otkrili su kvar.	Isključite sušilicu i iskopčajte je. Odmah otvorite vrata i izvadite rublje da biste omogućili rasipanje topline. Pričekajte oko 15 minuta. Sušilicu ponovno priključite na napajanje, stavite rublje i ponovno pokrenite ciklus sušenja. Ako se problem i dalje javlja, obratite se postprodajnom servisu i prenesite brojke koje trepere na zaslonu. Na primjer: F3 i E2.

Postprodajni servis

Prije no što se javite postprodajnom servisu:

1. Provjerite možete li sami riješiti problem uz pomoć prijedloga danih u tablici „Što učini ako...“.
2. Isključite i ponovno uključite uređaj kako biste provjerili je li smetnja uklonjena.

Ako se ni nakon navedenih provjera smetnja ne riješi, obratite se ovlaštenom servisu tvrtke IKEA.

Uvijek navedite:

- kratki opis kvara
- vrstu i točan model uređaja
- servisni broj (broj iza riječi Service na nazivnoj pločici)

SERVICE 0000 000 00000



- svoju punu adresu;
- svoj telefonski broj.

Ako je potreban popravak, obratite se ovlaštenom servisu tvrtke IKEA (kako bi se jamčila uporaba originalnih pričuvnih dijelova i ispravan popravak).

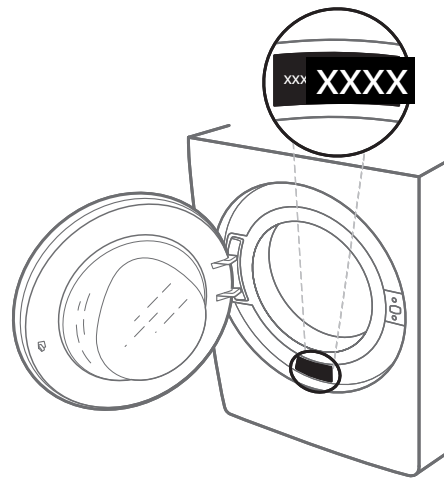

Ekološka pitanja

Zbrinjavanje ambalaže

Ambalažni materijal može se u potpunosti reciklirati i označen je simbolom recikliranja ♻️.

Različiti dijelovi ambalaže moraju se zbrinuti na odgovarajući način i u skladu s lokalnim zakonskim propisima za odlaganje otpada.

Odlaganje kućanskih uređaja

Ovaj uređaj proizveden je od materijala koji se mogu reciklirati ili ponovno iskoristiti.

Zbrinite ga sukladno lokalnim pravilnicima o zbrinjavanju otpada.

Radi detaljnijih informacija o postupanju, uporabi i recikliranju električnih kućanskih aparata, obratite se nadležnom mjesnom uredu, službi za skupljanje komunalnog otpada ili trgovini u kojoj ste uređaj kupili. Ovaj uređaj je označen sukladno europskoj direktivi 2012/19/EU o električnom i elektroničkom otpadu (OEEO).

Osigurate li ispravno odlaganje tog proizvoda, pomoći ćete u sprječavanju mogućih negativnih posljedica za okoliš i zdravlje ljudi.





Simbol  na proizvodu ili na popratnoj dokumentaciji označava da se s njim ne smije postupati kao s kućnim otpadom, nego ga treba odnijeti na odgovarajuće odlagalište za recikliranje električnog i elektroničkog otpada.

PRIVEZ I RUKOVANJE

Sušilicu nikada ne podižite držeći je za radnu površinu.

1. Iskopčajte kabel sušilice.
2. Provjerite jesu li vrata i spremnik za vodu ispravno zatvoreni.
3. Ako je odvodno crijevo spojeno na vaš sustav odvoda, ponovno učvrstite odvodno crijevo na stražnjem dijelu sušilice (pogledajte Vodič za postavljanje).

Potrošnja električne energije

stanje isključenosti (Po) – vati		0,50	
stanje uključivosti (Pi) – vati		1,00	
Programi	kg	kWh	Minute
Eko pamuk * 	8	1,78	194
Eko pamuk 	4	1,15	135
Sintetika	4	0,73	95

*Ovo je referentni program za oznaku potrošnje energije i prikladan je za sušenje uobičajeno vlažnog rublja. To je najučinkovitiji program po pitanju potrošnje energije za sušenje pamučnog rublja. (Standardna/zadana početna konfiguracija)

Sustav toplinske pumpe

Toplinska pumpa sadrži fluorirane stakleničke plinove koji se nalaze u hermetički zatvorenoj jedinici. Ta zatvorena jedinica sadrži 0,18 kg plina F R134a. GWP = 1430 (1 t CO₂).

JAMSTVO IKEA

Koliko traje jamstvo IKEA?

Ovo jamstvo traje pet godina od datuma kupovine uređaja u IKEI. Originalni račun treba priložiti kao dokaz kupovine. Ako se servisiranje obavi u jamstvu, to ne produljuje razdoblje jamstva za uređaj.

Tko treba obaviti servis?

Davatelj servisnih usluga IKEE obaviti će servisiranje u vlastitoj mreži ili mreži ovlaštenog servisnog partnera.

Što pokriva jamstvo?

Jamstvo pokriva kvarove na uređaju prouzročene nepravilnom izradom ili pogreškama materijala od datuma kupovine u IKEI. Ovo se jamstvo odnosi isključivo na upotrebu u domaćinstvu. Iznimke su navedene u dijelu pod naslovom „Što pokriva jamstvo?“ Tijekom jamstvenog razdoblja pokrit će se troškovi popravka, npr. popravci, dijelovi, rad i putni troškovi pokrit će se pod uvjetom da je uređaj dostupan za popravak bez dodatnih troškova. U tim se uvjetima primjenjuju smjernice EU (br. 99/44/EG) i pripadajući lokalni propisi. Zamijenjeni dijelovi postaju vlasništvo IKEE.

Što IKEA radi da bi ispravila problem?

Ovlašteni davatelj servisnih usluga IKEA ispitat će proizvod i odlučiti, prema vlastitom mišljenju, je li pokriven ovim jamstvom. Ako smatra da je pokriven, davatelj servisnih usluga IKEA ili njegov ovlašteni servisni partner u vlastitoj će mreži, prema vlastitom mišljenju odlučiti hoće li popraviti neispravan proizvod ili ga zamijeniti sličnim proizvodom.

Što ovo jamstvo ne pokriva?

- Uobičajeno trošenje.
- Namjerna oštećenja ili oštećenja nastala nemarom, oštećenja nastala zbog nepoštivanja uputa za rad, zbog nepravilne instalacije ili priključivanja na neodgovarajući napon, oštećenja nastala kemijskom ili elektrokemijskom reakcijom, hrđom, korozijom uključujući, ali i bez ograničenja na oštećenja nastala prevelikom količinom kamenca u dovodu vode ili oštećenja nastala neuobičajenim uvjetima u okolišu.
- Potrošni materijal uključujući baterije i žarulje.
- Nefunkcionalne i ukrasne dijelove koji ne utječu na uobičajenu upotrebu uređaja uključujući ogrebotine i moguće razlike u boji.
- Slučajna oštećenja nastala stranim predmetima ili tvarima ili deblokiranje filtera, sustava odvoda ili ladica za sapun.
- Oštećenja sljedećih dijelova: keramičkog stakla, pribora, košara za posuđe i pribor za jelo, cijevi dovoda i odvoda, brtvi, žarulja i poklopaca žarulja, zaslona, gumba, kućišta i dijelove kućišta. Osim u slučaju da se može dokazati da su takva oštećenja nastala neispravnostima u proizvodnji.
- Slučajeve u kojima se kvar ne može pronaći tijekom tehničkog pregleda.
- Popravke koje nije obavio naš ovlašteni davatelj servisnih usluga i/ili njegov ovlašteni podugovorni partner ili slučajeve u kojima nisu upotrijebljeni originalni dijelovi.
- Popravke prouzročene instalacijom koja nije obavljena ispravno ili u skladu sa specifikacijama.
- Upotrebu uređaja u okolini koja nije domaćinstvo, odnosno u slučaju profesionalne upotrebe.
- Oštećenja u prijevozu. Ako kupac prevozi proizvod na vlastitu ili neku drugu adresu, IKEA ne odgovara ni za kakva oštećenja koja mogu nastati tijekom prijevoza. Međutim, ako IKEA dostavlja proizvod na adresu dostave kupca, oštećenja koja se dogode tijekom ostave IKEA u potpunosti pokriva.
- Trošak prijenosa izvan originalnog mjesta postavljanja uređaja IKEA.
- Pa ipak, ako ovlašteni davatelj servisnih usluga IKEE ili njegov ovlašteni servisni partner poprave ili zamijene uređaj prema uvjetima ovog jamstva, ovlašteni davatelj servisnih usluga ili njegovo ovlašteni servisni partner popraviti će uređaj ili, ako je potrebno, instalirati zamjenski.

- Ovo se ne odnosi na Irsku, kupci dodatne informacije trebaju potražiti na posebnoj postprodajnoj servisnoj liniji IKEA ili kod ovlaštenog davatelja servisnih usluga.

(samo za VB)

Ova se ograničenja ne odnose na zahvate bez kvara koje je obavila kvalificirana stručna osoba upotrebljavajući originalne dijelove a da bi uređaj prilagodila sigurnosnim tehničkim specifikacijama druge države članice EU.

Način primjene zakonskih propisa države

Jamstvo IKEA daje vam određena prava koja pokrivaju ili nadilaze zahtjeve lokalnih pravnih propisa. Ipak, ti uvjeti ni na koji način ne ograničavaju prava kupca opisana u lokalnim propisima.

Područje valjanosti

Za uređaje kupljene u nekoj od država članica EU i preseljene u drugu državu EU, servisiranje se obavlja u okvirima jamstva važećeg u novoj državi.

Obaveza servisiranja u okviru jamstva primjenjuje se isključivo ako je uređaj usklađen i instaliran u skladu s:

- tehničkim specifikacijama države u kojoj se podnosi reklamacija u jamstvenom roku;
- uputama za sastavljanje i sigurnosnim informacijama korisničkog priručnika.

Posebna POSTPRODAJA za uređaje IKEA

Nemojte oklijevati obratiti se imenovanom ovlaštenom servisnom centru IKEA radi:

- servisnog zahtjeva u jamstvu;
- traženja pojašnjenja o instalaciji uređaja IKEA u odjelu kuhinjskog namještaja IKEA;
- traženja pojašnjenja o funkcijama uređaja IKEA.

Da bismo vam pružili najbolju moguću pomoć, prije no što nam se obratite, pažljivo pročitajte upute za sastavljanje i/ili korisnički priručnik.

Način kontakta u slučaju potrebnog servisiranja



Potražite na zadnjoj stranici ovog priručnika potpuni popis ovlaštenih servisnih centara IKEA s odgovarajućim telefonskim brojevima u dotičnim državama.

- i** Da bismo vam pružili bržu uslugu, preporučujemo vam da nas nazovete na posebne brojeve telefona navedene u ovom priručniku. Ako vam je potrebna pomoć, uvijek potražite brojeve navedene u knjižici određenog uređaja. Uvijek potražite broj artikla IKEA (8 znamenkasti kod) i servisni broj od 12 znamenaka koji se nalaze na nazivnoj pločici uređaja.

i ČUVAJTE RAČUN!

To je vaš dokaz o kupovini i potreban je primjenu jamstva. Na računu se ujedno nalaze naziv i broj artikla IKEA (8 znamenkasti kod) svakog kupljenog uređaja.

Trebate li dodatnu pomoć?

Obratite se pozivnom centru najbliže robne kuće IKEA za sva pitanja koja se ne odnose na postprodaju vašeg uređaja. Preporučujemo vam, prije no što nam se obratite, da pažljivo pročitate dokumentaciju uređaja.

Kazalo

Varnostne informacije	18	Funkcije	25
O vašem novem izdelku	20	Čiščenje in vzdrževanje	27
Opis izdelka	21	Kaj storiti v primeru ...	28
Nadzorna plošča	22	Servisna služba	29
Prva uporaba	23	Nasveti za varovanje okolja	29
Vsakodnevna uporaba	23	GARANCIJA IKEA	30
Programi	24		

Varnostne informacije

POMEMBNO: PREBERITE IN UPOŠTEVAJTE

Pred uporabo aparata preberite ta varnostna navodila. Navodila za prihodnjo uporabo hranite na dosegu roke. V navodilih za uporabo in na aparatu so pomembna varnostna navodila, ki jih mora uporabnik prebrati in vedno upoštevati. Proizvajalec ne prevzema odgovornosti v primeru neupoštevanja varnostnih navodil, nepravilne uporabe aparata ali napačne nastavitve upravljalnih elementov.

⚠ Zelo majhni otroci (0–3 let) ne smejo biti v bližini aparata. Majhni otroci (3–8 let) ne smejo biti v bližini aparata brez stalnega nadzora. Otroci, stari 8 let ali več, in osebe z omejenimi telesnimi, čutnimi ali razumskimi sposobnostmi oz. osebe, ki nimajo izkušenj in znanja, lahko aparat uporabljajo le, če so pod nadzorom oz. če so bili poučeni o varni uporabi aparata in se zavedajo morebitnih nevarnosti. Otroci se z aparatom ne smejo igrati. Otroci brez nadzora ne smejo čistiti ali vzdrževati aparata.

⚠ **OPOZORILO:** Sušilnega stroja nikoli ne zaustavljajte pred zaključkom postopka sušenja, razen če vse kose perila hitro vzamete iz stroja in jih razprostrete, da se ohladijo.

⚠ Izdelke, ki so bili prepojeni z jedilnim oljem, acetonom, alkoholom, bencinom, kerozinom, sredstvi za odstranjevanje madežev, terpentinom, voski, sredstvi za odstranjevanje voskov ipd. pred sušenjem v sušilnem stroju najprej dobro operite v vroči vodi z večjo količino detergenta. V sušilnem stroju ni dovoljeno sušiti izdelkov iz penaste gume (lateksa), kap za tuširanje, impregniranih tkanin, gumiranih izdelkov in oblačil ali blazin, napolnjenih s penasto

gumo. Iz žepov odstranite vse izdelke, kot so npr. vžigalniki in vžigalice. Sušilnega stroja ne uporabljajte za sušenje perila, očiščenega z industrijskimi kemikalijami.

⚠ V sušilnem stroju ne sušite izdelkov, prepojenih z oljem, ker so vnetljivi.

⚠ Vrat nikdar ne odpirajte na silo in nanje ne stopajte.

DOVOLJENA UPORABA

⚠ **POZOR:** aparat ni namenjen temu, da bi ga upravljali z zunanjimi upravljalnimi napravami, kot sta časovnik ali ločen daljinski upravljalnik.

⚠ Aparat je namenjen uporabi v gospodinjstvu in temu podobnim načinom uporabe, kot so: v kuhinjah za osebje v trgovinah, pisarnah in drugih delovnih okoljih, na kmetijah, za goste v hotelih, motelih, gostiščih in prebivalce drugih stanovanjskih okolij.

⚠ V aparat ne vložite večje količine perila (kg suhega perila), kot je določeno v preglednici programov.

⚠ V sušilnem stroju ne sušite neopranega perila.

⚠ Pazite, da se okrog sušilnega stroja ne bodo nabirali prah ali vlakna.

⚠ Mehčalce ali podobne izdelke lahko uporabite v skladu z navodili proizvajalca.

⚠ Aparat ni namenjen profesionalni uporabi. Aparata ne uporabljajte na prostem.

⚠ Perila ne posušite preveč.

NAMESTITEV

⚠ Za premikanje in namestitev aparata sta potrebni najmanj dve osebi – nevarnost poškodb. Za odstranjevanje embalaže in namestitev aparata uporabite zaščitne

rokavice – nevarnost ureznin.

⚠ Namestitev aparata, vključno z dovodom vode (če je ta prisoten) in električnimi priključki, ter popravila smejo izvajati samo usposobljeni tehniki. Ne popravljajte ali menjajte katerega koli dela aparata, razen če to ni izrecno navedeno v navodilih za uporabo. Otroci se mestu namestitve ne smejo približevati. Ko aparat odstranite iz embalaže, se prepričajte, da med prevozom ni bil poškodovan. V primeru težav se obrnite na prodajalca ali najbližjo servisno službo. Ko je aparat nameščen, ostanke embalaže (plastika, deli iz stiropora itd.) shranite izven dosega otrok – nevarnost zadužitve. Pred katerim koli postopkom namestitve aparat odklopite iz električnega omrežja, saj obstaja nevarnost električnega udara. Med namestitvijo pazite, da aparat ne poškoduje napajalnega kabla, saj to lahko privede do požara ali povzroči električni udar. Aparat vklopite šele, ko je namestitev končana.

⚠ Če je sušilni stroj nameščen blizu plinske peči ali peči na premog, med njiju namestite ploščo za toplotno izolacijo (85 cm x 57 cm), pri čemer naj bo stran, ki je obrnjena proti peči, pokrita z aluminijasto folijo.

⚠ Odpadnega zraka ne smete odvajati skozi ventilacijsko cev za odstranjevanje dima, ki ga proizvedejo aparati na plin ali druga goriva.

⚠ Aparata ne nameščajte za vrati, ki jih je mogoče zakleniti, drsnimi vrati ali vrati s tečaji na strani, ki je nasproti sušilnemu stroju, če je s tem omejeno polno odpiranje vrat sušilnega stroja.

⚠ Aparat namestite ob steni, da preprečite dostop do njegovega zadnjega dela.

⚠ Ne uporabljajte preproge, ki prekriva prezračevalne odprtine na spodnjem delu sušilnega stroja.

⚠ Če želite sušilni stroj namestiti na pralni stroj, se najprej pri naši servisni službi ali specializiranem prodajalcu pozanimajte, kateri modeli so za to primerni. Takšno nameščanje je mogoče le, če sušilni

stroj na pralni stroj pritrdite z ustreznimi pritrditvenimi elementi, ki so na voljo pri naši servisni službi ali specializiranem prodajalcu. Navodila za pravilno namestitev so priložena pritrditvenim elementom.

OPOZORILA GLEDE ELEKTRIČNEGA TOKA

⚠ Prekinitev napajanja aparata mora biti mogoča z izklopom vtiča, če je ta na dosegu roke, ali z večpolnim stikalom, ki je v skladu s predpisi za ožičenje nameščeno na vodu med vtičnico in aparatom. Aparat mora biti prav tako ozemljen v skladu z državnimi standardi glede električne varnosti.

⚠ Prepovedana je uporaba podaljškov, razdelilnih vtičnic in adapterjev. Električne komponente po namestitvi aparata uporabnikom ne smejo biti dostopne. Aparata ne uporabljajte, ko ste mokri ali bos. Aparata ne uporabljajte, če ima poškodovan napajalni kabel ali vtič, če ne deluje pravilno oziroma če je bil poškodovan ali je padel.

⚠ Poškodovan napajalni kabel sme z enakim kablom nadomestiti le proizvajalec, njegov serviser ali podobno usposobljena oseba, da bi se izognili nevarnosti električnega udara.

ČIŠČENJE IN VZDRŽEVANJE

⚠ **OPOZORILO:** Aparat morate pred vzdrževalnimi deli izklopiti in izključiti z električnega napajanja. Uporabljajte zaščitne rokavice (nevarnost ureznin) in zaščitne čevlje (nevarnost zmečkanin), da preprečite telesne poškodbe. Postopek naj opravita dve osebi (manjše breme). Ne uporabljajte parnih čistilcev (nevarnost električnega udara).

Nestrokovna popravila, ki jih ni odobril proizvajalec lahko povzročijo poškodbe in materialno škodo, za katero proizvajalec ne odgovarja. Morebitne okvare ali škoda, ki so posledica nestrokovnih popravil ali nestrokovnega vzdrževanja, so izključene iz garancije, katere pogoji so opisani v dokumentu, ki je priložen temu aparatu.

⚠ Pred zagonom vsakega sušenja se prepričajte, da so vsi filtri vlaken očiščeni.

O vašem novem izdelku

Vaš nov pralni/sušilni stroj je opremljen z naslednjimi funkcijami, ki vam bodo pomagale pri doseganju popolnih rezultatov.

Funkcija	Opis
Tehnologija senzorjev	Napredni senzori, ki lahko prilagodijo vire, zaznajo količino in vrsto naloženega perila. Tako lahko pri sušenju privarčujete z energijo. (*Primerjava med maksimalno količino perila in 1 kg perila).
Svežina plus	Obdelava ob koncu programa. Po koncu cikla se začne vrtenje, ki oblačila ohranja sveža do 6 ur. Ta program zmanjša tveganje mečkanja in prepreči širjenje glavnih virov neprijetnega vonja.
Preprosto čiščenje filtra	Manjši filter je zasnovan tako, da je njegovo čiščenje povsem preprosto. Filter lahko odstranite in očistite v 3 enostavnih korakih.
Inverterski motor	Zanesljivost motorja se zagotavlja s brezkrtačno tehnologijo, krmiljenje inverterja pa doseže visoko energetska učinkovitost.
Obratno vrtenje bobna	Obratno vrtenje omogoča boljšo razporeditev perila v bobnu. To zagotavlja enotnost sušenja.
Senzor sušenja	Senzorji neprestano merijo vlago in temperaturo vašega perila. Ko je vaše perilo suho, se cikel zaustavi. To zagotavlja boljšo učinkovitost in porabo časa in energije.
Zelo tih	Uživajte v tišini. Ta sušilni stroj Ikea je bil zasnovan za zagotavljanje popolnih rezultatov, obenem pa je med delovanjem zelo tih, da lahko vi uživate v miru in tišini.
Notranjost bobna	Ta boben ima poseben vzorec in lopatice, ki so bili zasnovani, da zagotavljajo odlične rezultate sušenja, popolne za vsa oblačila.
Premor/odpiranje vrat/naknadno nalaganje	Preprosto pritisnite tipko „Premor“, če želite dodati ali odstraniti perilo, in jo pritisnite znova, da nadaljujete s programom.

Opis izdelka

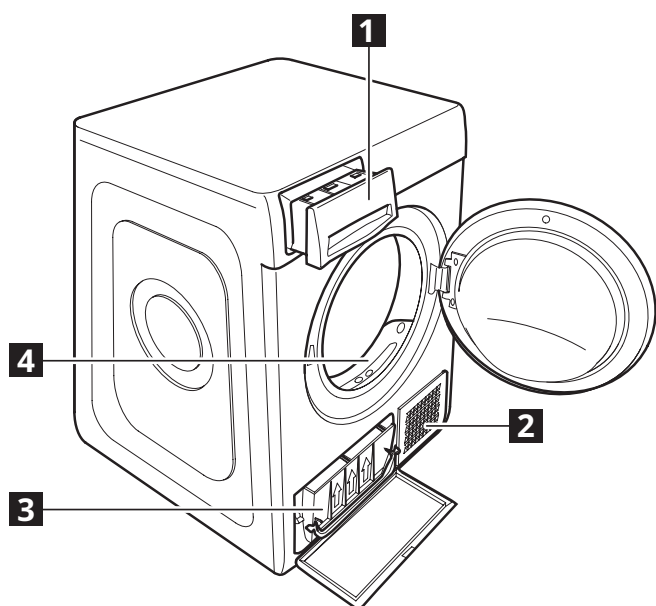

- 1** Posoda za vodo
- 2** Dovod zraka
- 3** Spodnji filter
- 4** Vratni filter

VRATA

Če želite vrata odpreti, povlecite za ročaj.

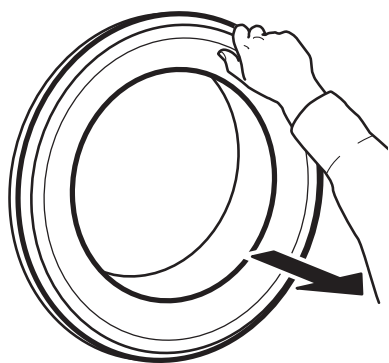

Če želite vrata zapreti, jih držite za ročaj in vrata potiskajte proti aparatu, dokler se slišno ne zaprejo.

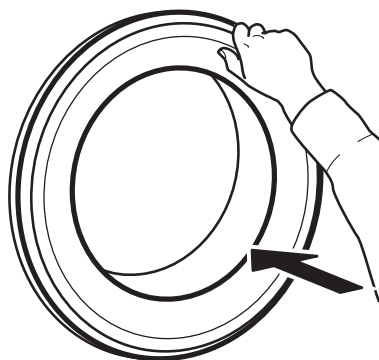

Nadzorna plošča

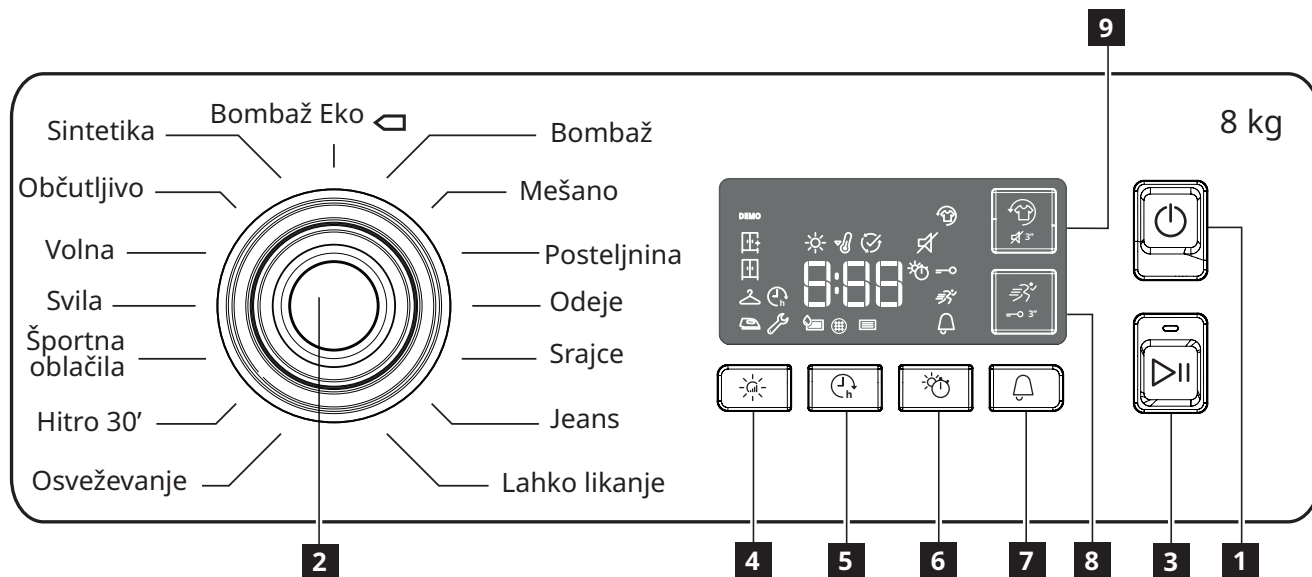

1 Tipka „Vklop/izklop“
(ponastavitev ob dolgem pritisku)

2 Gumb za izbiro programa

3 Tipka „Zagon/premor“

Možnosti

4 Stopnja suhosti

5 Zamik vklopa

6 Časovnik sušenja

7 Konec cikla

8 Hitro (zaklep tip ob dolgem pritisku)

9 Svežina plus (izklop zvoka ob dolgem pritisku)

INDIKATORJI NA ZASLONU

Stopnja suhosti	
	Suho za likanje
	Suho za na obešalnik
	Suho za zlaganje v omaro
	Zelo suho
Faza cikla	
	Sušenje
	Ohlajanje
	Cikel je zaključen
	Praznjenje posode z vodo
	Čiščenje vratnega filtra
	Čiščenje spodnjega filtra

Glejte poglavje Odpravljanje težav	
Napaka	Pokličite servisno službo
DEMONSTRACIJA	Demonstracijski način

Prva uporaba

Posoda za vodo mora biti pravilno vstavljena. Odtočna cev na zadnji strani sušilnega stroja mora biti pravilno pritrjena na posodo za vodo sušilnega stroja ali pa na domačo kanalizacijo. Za pravilno delovanje mora biti sušilni stroj nameščen v prostoru

s temperaturo med 5 °C in 35 °C. Pred uporabo sušilnega stroja se prepričajte, da je v pokončnem položaju vsaj 6 ur.

Vsakodnevna uporaba

Tako bo vaš stroj deloval NAJBOLJE!
Po vsakem sušenju izpraznite posodo za vodo.
Po vsakem sušenju očistite filtre.
(Glejte poglavje Čiščenje in vzdrževanje).



1. Vložite perilo



Odprite vrata in naložite oblačila. Vedno upoštevajte navodila na oblačilih in največjo obremenitev naprave, ki je navedena za program. Izpraznite žepe. Prepričajte se, da se oblačila ne bodo ujela med vrata in/ali vratni filter.

2. Zaprite vrata



3. Pritisnite tipko „Vklop/izklop“ .
4. Izberite program glede na vrsto perila.
5. Po potrebi izberite možnosti.
6. Za začetek cikla pritisnite tipko „Zagon/premor“ .
7. Na koncu sušenja boste zaslišali zvočni signal. Indikator na nadzorni plošči nakazuje, da se je sušenje zaključilo. Nemudoma odstranite perilo, da preprečite mečkanje.
8. Izklopite stroj s pritiskom tipke „Vklop/izklop“ , odprite vrata in odstranite perilo.
Če stroja ne boste izključili ročno, se bo približno po četrh ure po koncu sušenja stroj za varčevanje z energijo izklopil samodejno.

Če zadnji korak ni izveden nemudoma, so nekateri stroji in/ali programi/možnosti opremljeni s sistemom za preprečevanje mečkanja.

Nekaj ur po koncu sušenja se boben vrti v rednih intervalih, da se prepreči mečkanje. Če pride do izpada električne energije, pritisnite tipko „Zagon/premor“ , da znova zaženete cikel.

ODPIRANJE VRAT MED CIKLOM

Med delovanjem lahko odprete vrata.

Ko jih zaprete, znova pritisnite na tipko „Zagon/premor“  za vnovični zagon sušilnega stroja.

Programi

Trajanje teh programov je odvisno od količine perila, vrst tkanine, hitrosti vrtenja v pralnem stroju in izbranih dodatnih možnosti. **Pri strojih z vgrajenim zaslonom je trajanje cikla prikazano na nadzorni plošči.** Preostali čas se v času trajanja sušilnega cikla nenehno preverja in spreminja, tako da je prikazana najustreznejša ocena preostalega časa.

Možnost uporabe – Če je vaše perilo po samodejnem ciklu vedno manj ali bolj suho, kot bi želeli, lahko raven sušenja povečate ali zmanjšate s posebnim programom.

Bombaž eko kg maks.*

Najučinkovitejši program glede na porabo elektrike in je namenjen sušenju normalno mokrega bombažnega perila. Energetsko označevanje temelji na tem programu.

OPOMBA: za najboljšo energetsko učinkovitost med programi sušenja izberite „Suho za zlag. v omaro“. Za večjo suhost izberite „Ekstra suho“.

Bombaž kg maks*

Program za sušenje bombažnega perila

Mešano kg 4

Program je popoln za sušenje bombažnih in sintetičnih tkanin.

Posteljnina kg maks.*

Program je namenjen sušenju bombažne posteljnine.

Odeje

Program, namenjen sušenju večjih kosov, na primer posamezne odeje.

Srajce kg 3

Program za majice je namenjen sušenju bombažnih in sintetičnih majic in majic iz mešanice bombaža.

Jeans kg 3

Za sušenje oblačil iz bombažnega jeansa in oblačil iz trpežnega bombaža, podobnega jeansu, kot so hlače in suknjiči.

Lahko likanje

Ta cikel omogoča raztezanje vlaken, kar olajša likanje in zlaganje. Ne uporabljajte s še mokrimi oblačili. Primerno za majhne količine bombažnega tekstila in tekstila iz mešanice bombaža.

Osveževanje

Kratek program, namenjen osveževanju vlaken in oblačil s svežim zrakom. Ne uporabljajte s še mokrimi oblačili. Lahko se uporablja s katero koli količino perila, vendar je bolj učinkovit pri manjših količinah.

Cikel traja približno 20 minut.

OZNAKA ZA NEGO

Vedno preverite oznake za nego, zlasti ko oblačila prvič sušite v sušilnem stroju. To so najpogosteje uporabljeni simboli:

- Strojno sušenje je dovoljeno.
- Ni primerno za strojno sušenje.
- Strojno sušenje – visoke temperature.
- Strojno sušenje – nizke temperature.

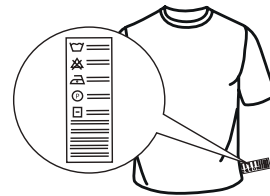

Hitro 30' kg 0,5

Popolno za sušenje bombažnih oblačil, ki so se v pralnem stroju prale pri visokem številu vrtljajev.

Športna oblačila kg 4

Program za sušenje sintetičnih in bombažnih športnih oblačil.

Svila kg 0,5

Nežno sušenje svilenih oblačil.

Volna kg 1

Program za sušenje volnenih oblačil. Priporočljivo je, da oblačila pred sušenjem obrnete od znotraj navzven. Še vlažne vogale posušite na zraku.

Občutljivo kg 2

Za sušenje občutljivega perila, ki zahteva nežno sušenje.

Sintetika kg 4

Za sušenje perila iz sintetičnih vlaken.

***MAKS. POLNJ. 8 Kg (suhega perila)**

Funkcije

Po izbiri programa lahko po potrebi nastavite različne funkcije.

Stopnja suhosti

Večkrat pritisnite ustrezno tipko, da izberete različno raven suhosti oblačil. Indikator bo nakazal izbrano raven.

 **Suho za likanje:** za likanje zelo občutljivega perila. Primerno, da olajša likanje oblačil takoj po koncu cikla pranja.

 **Suho za na obešalnik:** raven, primerna za občutljiva oblačila, pripravljena na obešanje na obešalnik.

 **Suho za zlaganje v omaro:** oblačila so pripravljena, da jih zložite in pospravite.

 **Zelo suho:** Za oblačila, ki so po koncu pranja pripravljena, da jih oblečete.

Časovnik sušenja

Ta funkcija omogoča nastavitve časa sušenja. Pritisnite ustrezno tipko, da nastavite zelen čas sušenja. Indikator na nadzorni plošči bo nakazal izbran čas.

Zamik vklopa

Ta funkcija omogoča, da zamaknete začetek sušenja. Zeleno tipko pritisnite večkrat, da nastavite zelen zamik. Ko dosežete največji čas, se funkcija ponastavi ob vnovičnem pritisku tipke. Indikator na nadzorni plošči bo nakazal izbran čas. Po pritisku tipke „Zagon/premor“ stroj označuje preostali čas do začetka cikla. Če vrata po zaprtju znova odprete, morate pritisniti tipko „Zagon/premor“.

Hitri

Omogoča hitrejšo sušenje.

Svežina plus

Če oblačila ostanejo v bobnu po koncu cikla, lahko pride do širjenja bakterij. Ta funkcija preprečuje širjenje bakterij z nadzorovanjem temperature in vrtenjem bobna. To delovanje bo trajalo največ 6 ur po koncu nastavljenega programa. Ta funkcija ostane v spominu, če je bila izbrana pri prejšnjem sušenju. Če se ta funkcija uporabi s funkcijo za zamik začetka, je fazi zamika začetka dodan postopek za preprečevanje mečkanja (vrtenje bobna v rednih razmakih).

Zaklep tipk

Ta funkcija onemogoči vse elemente za upravljanje, razen tipke „Vklop/izklop“. Ko je stroj vklopljen: Za vklop te funkcije držite tipko, dokler se ne prižge indikator. Za izklop te funkcije držite tipko, dokler indikator ne ugasne. Ta funkcija ostane v spominu, če je bila izbrana pri prejšnjem sušenju.

Konec cikla

Ta funkcija vklopi daljši zvočni signal na koncu cikla. Omogočite jo, če menite, da običajnega zvoka ob koncu cikla ne boste zaslišali. Ta funkcija ostane v spominu, če je bila izbrana pri prejšnjem sušenju.







Izklop zvoka

ta funkcija izklopi vse zvoke nadzorne plošče. Aktivna ostanejo samo opozorila.

- Za vklop te funkcije držite tipko, dokler se ne prižge indikator.
- Za izklop te funkcije držite tipko, dokler indikator ne ugasne.

MOŽNOSTI

S temi tipkami lahko personalizirate izbrani program glede na svoje zahteve. Za vse programe niso na voljo vse možnosti. Nekatere možnosti niso združljive s tistimi, ki ste jih nastavili prej. Zvočni signal in/ali utripajoči indikator bosta naznanila nezdržljivost. Če je možnost na voljo, bo lučka za to možnost ostala prižgana. Nekatere možnosti bodo morda ostale shranjene v spominu, če so bile izbrane pri prejšnjem sušenju.

Programi	Temp.	Funkcije								
		Raven suhosti 	Zamik zagona 	Časovnik sušenja 	Konec cikla 	Hitri 	Svežina plus / Izklop zvoka 3 s 	Zaklep tipk 3 sec 	VKLOP/ IZKLOP	ZAGON/ PREMOR
Bombaž Eko	90	●	●	●	●		●	●	●	●
Bombaž	90	●	●	●	●		●	●	●	●
Mešano	75	●	●	●	●		●	●	●	●
Posteljina	87	●	●		●	●	●	●	●	●
Odeje	90		●		●		●	●	●	●
Srajce	90	●	●		●		●	●	●	●
Jeans	87	●	●		●	●	●	●	●	●
Lahko likanje	90				●			●	●	●
Osveževanje	-				●			●	●	●
Hitro 30'	90		●		●		●	●	●	●
Športna oblačila	75		●		●		●	●	●	●
Svila	60				●			●	●	●
Volna	90				●			●	●	●
Občutljivo	65	●	●	●	●			●	●	●
Sintetika	75	●	●	●	●		●	●	●	●

Čiščenje in vzdrževanje

Med čiščenjem in vzdrževanjem sušilni stroj odklopite od električnega omrežja.

 **Praznjenje posode po vsakem ciklu (glej sliko A).**

Izvalcite posodo iz sušilnega stroja, izpraznite v umivalnik ali primeren odtok in jo znova vstavite. Sušilnega stroja ne uporabljajte, ne da bi posodo znova namestili.

 **Čiščenje vratnega filtra po vsakem ciklu (glej sliko B).**

Izvalcite vratni filter in ga očistite tako, da odstranite vlakna s površine filtra pod tekočo vodo ali s sesalnikom. Za najboljše delovanje filtre posušite, preden jih znova namestite na njihovo mesto. Sušilnega stroja ne uporabljajte, ne da bi filtre znova vstavili.

Vratni filter odstranite po naslednjem postopku:

1. Vrata odprite in povlecite navzgor.
2. Filter odprite in odstranite vlakna z vseh delov. Znova ga vstavite pravilno.

Prepričajte se, da je povsem vstavljen in pritrjen s tesnilom stroja.

 **Čiščenje spodnjega filtra, ko se vklopi ustrezna indikatorska lučka (glej sliko C).**

Filter izvalcite in odstranite vlakna s površine pod tekočo vodo ali s sesalnikom.

Vendar se priporoča, da za boljšo učinkovitost sušenja ta filter očistite po vsakem ciklu. Sušilnega stroja ne uporabljajte, ne da bi filter znova vstavili.

Spodnji filter odstranite po naslednjem postopku:

1. Odprite spodnja vratca.
2. Zagrabite za ročaj in spodnji filter izvalcite.
3. Odprite zadnjo stran filtra in odstranite vlakna z notranje strani mreže.
4. Očistite prostor spodnjega filtra, ne da bi se dotaknili listov.
5. Zaprite zadnjo stran spodnjega filtra in ga vstavite nazaj, pri čemer preverite, da je pravilno na svojem mestu.
6. Poklopite ročaj filtra in zaprite spodnja vratca.
7. Prepričajte se, da dovod zraka ni blokiran.

Filtri so ključni del postopka sušenja. Namenjeni so zbiranju vlaken, ki nastajajo med sušenjem. V primeru zamašenih filtrov bi bil dovod zraka resno prizadet: čas sušenja bi bil daljši, povečala bi se poraba energije in sušilni stroj bi se lahko poškodoval. Če ti postopki niso izvedeni pravilno, se sušilni stroj morda ne bo niti zagnal.

Čiščenje sušilnega stroja

Zunanje kovinske, plastične in gumijaste dele lahko očistite z vlažno krpo.

Redno čistite sprednje zračne reže na vhodu zraka (vsakih 6 mesecev) s sesalnikom, da odstranite vlakna, puh ali ostanke prahu. Poleg tega s sesalnikom redno odstranjujte plasti vlaken s predela filtra.

Ne uporabljajte topil ali abrazivnih sredstev.

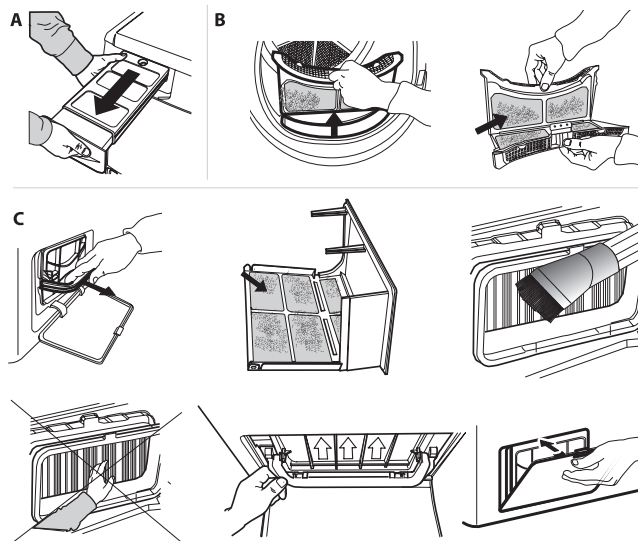

Kaj storiti v primeru ...

Preden se obrnete na servisno službo, si oglejte naslednjo razpredelnico. Okvare so pogosto manjše in jih je mogoče rešiti v nekaj minutah.

Motnja	Možni vzroki	Rešitve
Sušilni stroj se ne prižge.	Vtič ni vtaknjen v vtičnico.	Vtaknite vtič v vtičnico.
	Vtič je okvarjen.	V vtičnico poskusite priključiti drug aparat. Ne uporabljajte povezovalnih električnih naprav, kot so adapterji ali podaljški.
	Prišlo je do izpada električnega napajanja.	Počakajte na ponovni priklop električnega napajanja.
Sušilni stroj se ne zažene	Vrata so odprta.	Za stroje s to funkcijo: počakajte do konca nastavljenega zamika zagona ali stroj izklopite, da ga resetirate. Glejte poglavje Možnosti.
	Tipka „Zagon/premor“ ni bila pritisnjena za začetek programa.	Pritisnite tipko „Zagon/premor“.
	Funkcija za zaklep tipk je omogočena (pri strojih, opremljenih s to možnostjo).	Glejte poglavje Možnosti in če je funkcija za zaklep tipk prisotna, jo onemogočite. Z izklopom stroja te možnosti ne boste mogli onemogočiti.
Čas sušenja je zelo dolg	Ustrezni postopki vzdrževanja niso bili izvedeni.	Glejte poglavje Čiščenje in vzdrževanje in izvedite opisane postopke.
	Program, čas in/ali raven sušenja niso ustrezni za vrsto in količino perila v stroju.	Glejte poglavje z opisi programov in poiščite program in možnosti, ki so najprimernejši za vrsto perila.
	Perilo je preveč mokro.	Izvedite cikel pranja s hitrejšim vrtenjem, da odstranite kar največ vode.
	Sušilni stroj je mogoče preveč napolnjen.	Glejte poglavje z opisi programov, da preverite največjo količino perila za posamezni program.
	Temperatura prostora.	Čas sušenja se lahko podaljša, če je temperatura prostora zunaj obsega 14–30 °C.
Program se ni končal.	Morda je prišlo do izpada električnega napajanja.	Če pride do izpada električne energije, pritisnite tipko „Zagon/premor“, da znova zaženete cikel.
Lučke prižgane ali utripajo		
Posoda za vodo	Posoda za vodo je polna.	Izpraznite posodo za vodo. Glejte poglavje Čiščenje in vzdrževanje.
Vratni filter in/ali spodnji filter	Napaka dovoda zraka, potrebnega za delovanje stroja.	Očistite vratni in spodnji filter ter preverite, da dovod zraka ni blokiran. Neustrezno izvajanje teh postopkov lahko privede do poškodb.
Spodnji filter	Spodnji filter je treba očistiti.	Očistite spodnji filter. Glejte poglavje Čiščenje in vzdrževanje.
DEMONSTRACIJA Cikel traja samo nekaj minut.	Sušilni stroj je v demonstracijskem načinu. Indikator za demonstracijski način je prižgana.	Onemogočite demonstracijski način. Naslednje korake je treba izvesti zaporedoma in brez prekinitev. Vključite in nato izklopite aparat. Pritisnite in držite tipko „Zagon/premor“, dokler ne slišite zvočnega signala. Znova vključite aparat. Indikator „DEMO“ utripa in nato ugasne.
Simbol z izvijačem označuje okvaro.	Senzorji stroja so zaznali okvaro.	Sušilni stroj izklopite in izključite. Nemudoma odprite vrata in izvlecite perilo, da se lahko ohladi. Počakajte približno 15 minut. Stroj znova priklopite na električno napajanje, vložite perilo in znova zaženite cikel sušenja. Če se težava ponavlja, pokličite servisno službo in sporočite kodo napake, ki se pojavi na zaslonu. Na primer: F3 in E2.

Servisna služba

Pred klicanjem servisne službe:

1. Preverite, ali lahko težavo s pomočjo predlogov v razpredelnici „Kaj storiti v primeru ...“ odpravite sami.
2. Z izklopom in ponovnim vklopom aparata preverite, ali je napaka še vedno prisotna.

Če je težava po izvedbi zgornjih dejanj še vedno prisotna, se obrnite na pooblaščen servisno službo IKEA.

Vedno navedite:

- kratek opis napake
- tip in točen model aparata;
- servisno številko (številka za besedo „Servis“ na napisni ploščici);

SERVICE 0000 000 00000



- točen naslov
- svojo telefonsko številko.

Če je potrebno popravilo, se obrnite na pooblaščen servisno službo IKEA (za zagotovitev uporabe originalnih nadomestnih delov in pravilno izvedbo popravila).

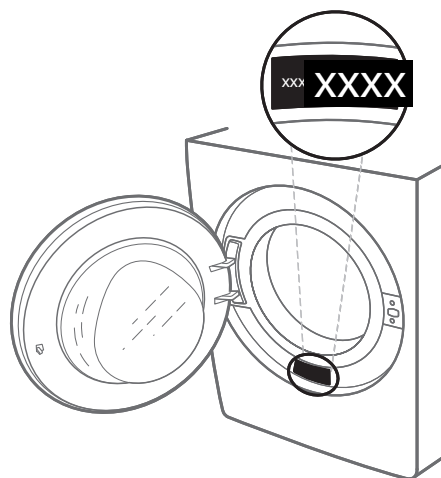

Nasveti za varovanje okolja

Odstranjevanje embalažnega materiala

Embalažo je mogoče povsem reciklirati in je označena s simbolom za recikliranje

Dele embalaže zato zavržite odgovorno in v skladu s predpisi pristojnih služb, ki urejajo odlaganje odpadkov.

Odstranjevanje gospodinjskih aparatov

Aparat je izdelan iz materialov, ki jih je mogoče reciklirati ali ponovno uporabiti.

Aparat zavržite v skladu z veljavnimi lokalnimi predpisi o odstranjevanju odpadkov.

Dodatne informacije o odstranjevanju in recikliranju električnih gospodinjskih aparatov lahko dobite na pristojnem občinskem uradu, pri komunalni službi ali v trgovini, kjer ste aparat kupili. Aparat je označen v skladu z evropsko Direktivo 2012/19/EU o odpadni električni in elektronski opremi (OEEO).

Z zagotavljanjem pravilnega odlaganja izdelka boste prispevali k preprečevanju škodljivih posledic za okolje in zdravje ljudi.



Simbol na aparatu ali priloženi dokumentaciji pomeni, da je aparat prepovedano odlagati med komunalne odpadke. Oddati ga je treba v zbirnem centru za recikliranje električne in elektronske opreme.

PREVOZ IN ROKOVANJE Z APARATOM

Nikoli ne prijemajte sušilnega stroja za delovno površino, če ga želite dvigniti.

1. Sušilni stroj izklopite iz omrežne napetosti.
2. Vrata in posoda za vodo morajo biti dobro zaprta.
3. Če je odtočna cev priključena v kanalizacijo, jo znova pritrdite na zadnji strani sušilnega stroja (glejte navodila za namestitvev).

Poraba moči			
način izklopa (Po) – W			0,50
v pripravljenosti (Pi) – W			1,00
Programi	kg	kWh	Minute
Bombaž Eko * ◀	8	1,78	194
Bombaž Eko ◀	4	1,15	135
Sintetika	4	0,73	95
*To je referenčni program za energijsko oznako in ustreza sušenju običajno mokrega bombažnega perila. To je najbolj učinkovit program glede porabe elektrike za sušenje bombažnega perila. (Standardne/privzete nastavitve zagona)			

Sistem toplotne črpalke

Toplotna črpalka vsebuje fluorirane toplogredne pline v hermetično zaprti enoti. Ta zatesnjena enota vsebuje 0,18 kg F-plina R134a. GWP = 1430 (1 t CO₂).

GARANCIJA IKEA

Kako dolgo velja garancija IKEA?

Ta garancija velja pet let od prvotnega datuma nakupa vašega aparata v poslovalnici IKEA. Kot dokazilo o nakupu se šteje originalni račun. Če se servisna opravila izvajajo v sklopu garancije, potem se s tem garancijska doba za aparat ne podaljša.

Kdo bo izvajal storitve v okviru garancije?

Storitve bo v okviru svojih servisnih storitev izvedel serviser IKEA oz. pooblaščen partnerska servisna mreža.

Katere okvare so krite v okviru te garancije?

Garancija zajema vse okvare aparata, do katerih je prišlo zaradi napak pri izdelavi oz. materialnih napak od dneva nakupa izdelka v poslovalnici IKEA. Garancija velja samo za gospodinjstvo uporabo. Izjeme so določene pod naslovom „Česa ta garancija ne zajema?“ V garancijskem roku bomo pokrili vse stroške za odpravo okvare tj. stroške za popravila, rezervne dele, delo in transportne stroške, pod pogojem, da je popravilo aparata mogoče izvesti brez posebnih dodatnih stroškov. Pod temi pogoji veljajo direktive EU (št. 99/44/ES) in veljavni lokalni predpisi. Zamenjani deli postanejo last podjetja IKEA.

Kako bo IKEA odpravila težavo?

Serviser, ki ga določi IKEA, bo pregledal izdelek in se po svoji presoji odločil, ali se lahko napaka odpravi v okviru garancije. Če se odloči, da za napako velja garancija, bo serviser IKEA ali pooblaščen servisni partner v okviru svojih servisnih storitev in po svoji presoji izdelek popravil ali pa ga zamenjal z enakim oz. primerljivim izdelkom.

V katerih primerih običajno garancija ne velja?

- V primeru normalne obrabe.
- V primeru namernih poškodb ali poškodb iz malomarnosti, poškodb, ki nastanejo kot posledica neupoštevanja navodil za uporabo, nepravilne namestitve ali zaradi priključitve na neprimerno napetost, poškodb, ki nastanejo zaradi kemičnih ali elektrokemičnih reakcij, rje, korozije ali vode, vključno s, a brez omejitev na poškodbe, ki nastanejo zaradi prevelike trdote vode ter poškodbe zaradi neobičajnih vremenskih pogojev.
- Za obrabne dele, kot so baterije in žarnice.
- Za nefunkcionalne in dekorativne dele, ki ne vplivajo na normalno uporabo aparata, vključno s praskami in morebitnimi razlikami v barvi.
- Za nenamerne poškodbe, ki nastanejo zaradi vpliva tujkov ali drugih snovi, čiščenja ali praznjenja filtrov, drenažnih sistemov ali prekatov za čistilna sredstva.
- Za poškodbe naslednjih delov: keramičnega stekla, pribora, jedilnega pribora in košar za pribor, dovodnih in odvodnih cevi, tesnil, žarnic in pokrovov lučk, zaslonov, ohišij in delov ohišij. Razen v primeru, ko je mogoče dokazati, da so te poškodbe nastale zaradi napak v proizvodnji.
- V primerih, kadar serviser ni prepoznal nobene napake na aparatu.
- Za popravila, ki niso bila opravljena pri določenem serviserju in/ali pooblaščenem pogodbenem servisnem partnerju oz. kadar niso bili uporabljeni originalni deli.
- Za popravila, do katerih je prišlo zaradi napačne namestitve ali namestitve, ki ni bila izvedena v skladu s specifikacijami.
- Za škodo, ki je nastala zaradi uporabe aparata v namene, ki presegajo gospodinjstvo uporabo, tj. v profesionalne namene.
- Za poškodbe, ki so nastale zaradi transporta. Če je stranka izdelek domov ali na drugi naslov prepeljala sama, potem IKEA ne nosi nobene odgovornosti za morebitne poškodbe med transportom. V primeru, da izdelek na domači naslov stranke pripelje IKEA, bo za škodo, ki je nastala med transportom, odgovarjalo podjetje IKEA.
- Garancija ne krije stroškov za prvo namestitev aparata IKEA.
- Če za popravilo ali nadomestilo aparata v okviru garancijskih določil poskrbi izbrani serviser IKEA ali pooblaščen servisni partner, bo za ponovno namestitev popravljenega aparata ali namestitev nadomestnega aparata po potrebi poskrbel serviser ali pooblaščen servisni partner.

- To ne velja na Irskem. Kupec se mora za dodatne informacije obrniti na lokalno poslovalnico IKEA za poprodajne storitve ali na pooblaščen servisno službo.

(samo za VB)

Te omejitve ne veljajo za pravilno opravljeno delo, ki ga je izvedel usposobljen specializiran serviser z uporabo naših originalnih delov, s katerimi je aparat prilagodil varnostnim specifikacijam druge države EU.

Veljavnost državne zakonodaje

Garancija IKEA vam daje specifične pravne pravice, ki krijejo ali presegajo vse lokalne pravne zahteve. Vendar pa ti pogoji v nikakršnem pogledu ne omejujejo potrošniških pravic, ki so določene z lokalno zakonodajo.

Območje veljavnosti

Za aparate, ki so bili kupljeni v eni izmed držav EU in nato prepeljani v drugo državo EU, so storitve na voljo v okviru garancijskih pogojev, ki veljajo v tej državi.

Zaveza do izvedbe storitev v okviru garancijskih določil obstaja samo, če aparat ustreza in je nameščen v skladu z:

- tehnično specifikacijo države, v kateri je bil vložen garancijski zahtevek,
- navodili za sestavo in varnostnimi informacijami v navodilih za uporabo.

SERVISNA SLUŽBA za aparate IKEA

V primeru težav in vprašanj se lahko nemudoma oglasite pri pooblaščenem servisnem centru IKEA, kjer boste lahko:

- zaprosili za popravilo v skladu s to garancijo,
- zaprosili za pojasnila glede namestitve aparata IKEA v primeru namestitve skupaj s kuhinjskim pohištvo IKEA,
- zaprosili za pojasnila glede funkcij aparatov IKEA.

Za zagotavljanje najvišje kakovosti storitev vas prosimo, da si pred tem natančno preberete Navodila za namestitev in/ali Navodila za uporabo.

Kako stopiti v stik z nami, če potrebujete naše storitve



Za seznam pooblaščenih servisnih centrov IKEA in njihovih lokalnih telefonskih številki glejte zadnjo stran teh navodil za uporabo.

- i** Priporočamo vam, da za vzpostavitev stika z nami uporabite telefonske številke iz tega priročnika, saj vam bomo tako lahko zagotovili hitrejšo izvedbo storitev. Med klicem se vedno sklicujte po številkah, ki so navedene v priročniku za aparat, za katerega potrebujete pomoč. Prosimo vas, da se vedno sklicujete po številki artikla IKEA (8-mestna šifra) in 12-mestni servisni številki, ki je navedena na napisni ploščici aparata.

i SHRANITE RAČUN!

Račun je vaše potrdilo o nakupu in je nujno potreben pri uveljavljanju garancije. Na računu je prav tako naveden naziv izdelka IKEA in številka artikla (8-mestna šifra) aparata, ki ste ga kupili.

Ali potrebujete dodatno pomoč?

Za vsa dodatna vprašanja, ki niso povezana s servisiranjem vašega aparata, vas prosimo, da stopite v stik s klicnim centrom najbližje poslovalnice IKEA. Preden stopite v stik z nami, vam priporočamo, da natančno preberete priloženo dokumentacijo aparata.

Sadržaj

Bezbednosne informacije	31	Funkcije	38
O vašem novom proizvodu	33	Čišćenje i održavanje	40
Opis proizvoda	34	Šta ako...	41
Kontrolna tabla	35	Servisiranje	42
Prva upotreba	36	Informacije u vezi sa zaštitom životne sredine	42
Svakodnevna upotreba	36	IKEA GARANCIJA	43
Programi	37		

Bezbednosne informacije

VAŽNO JE DA SE PROČITAJU I POŠTUJU

Pažljivo pročitajte ova bezbednosna uputstva pre upotrebe uređaja. Sačuvajte ih za buduću upotrebu. U ovom uputstvu i na samom uređaju nalaze se važna upozorenja vezana za bezbednost kojih se treba stalno pridržavati. Proizvođač se odriče svake odgovornosti u slučaju nepoštovanja ovih bezbednosnih uputstava, nepravilnog korišćenja uređaja ili nepravilno podešenih kontrola.

⚠ Malu decu (do 3 godine) treba držati dalje od uređaja. Malu decu (3–8 godina) treba držati dalje od uređaja, osim ukoliko imaju konstantan nadzor. Deca starosti od 8 godina i više i osobe sa umanjanim fizičkim, čulnim ili mentalnim sposobnostima ili manjkom iskustva i znanja, mogu da koriste ovaj uređaj samo ako su pod nadzorom ili ako su im data uputstva za bezbedno korišćenje uređaja i ukoliko razumeju moguće rizike. Deca se ne smeju igrati uređajem. Čišćenje i održavanje ne smeju vršiti deca bez nadzora.

⚠ **UPOZORENJE:** Nikada nemojte zaustavljati mašinu za sušenje veša pre završetka ciklusa sušenja, osim u slučaju da odmah izvadite i prostrete sve artikle tako da se toplota rasprši.

⚠ Predmeti koji su zaprljani supstancama kao što su jestivo ulje, aceton, alkohol, nafta, kerozin, odstranjivači fleka, terpentini, vosak i odstranjivači voska, treba da se peru u vrućoj vodi sa dodatnom količinom deterdženta pre sušenja u mašini za sušenje veša. Ne bi trebalo sušiti predmete kao što su sušterasta guma (lateks pena), kape za tuširanje, vodootporni tekstili, gumirani predmeti i odeća ili jastuci koji poseduju podloge sa gumenom penom u mašini za sušenje

veša. Izvadite sve predmete iz džepova, kao što su upaljači ili šibice. Ne koristite mašinu za sušenje veša ukoliko su za čišćenje korišćene industrijske hemikalije.

⚠ Predmete natopljene uljem ne smete sušiti u mašini za sušenje, jer su visoko zapaljivi.

⚠ Nemojte nikada nasilno otvarati vrata ili ih koristiti kao stepenik.

DOZVOLJENA UPOTREBA

⚠ **OPREZ:** Uređaj nije predviđen da se njime upravlja spoljnim uređajem za uključivanje, kao što je tajmer, ili odvojenim sistemom za daljinsko upravljanje.

⚠ Ovaj uređaj je namenjen za upotrebu u domaćinstvu i takođe se može koristiti: u kuhinjama za osoblje u prodavnicama, kancelarijama i drugim radnim okruženjima; u seoskim gazdinstvima; od strane gostiju hotela, motela, prenoćišta sa doručkom i drugih objekata za smeštaj gostiju.

⚠ Ne punitite mašinu preko maksimalnog kapaciteta (kg ili suva odeća) koji je naznačen u tabeli sa programima.

⚠ Nemojte sušiti neoprane predmete u mašini za sušenje veša.

⚠ Vodite računa da se ostaci tkanina ili prašina ne skupljaju u blizini mašine za sušenje veša.

⚠ Omekšivači za tkanine, ili slični proizvodi, treba da se koriste onako kako je naznačeno na uputstvima za upotrebu omekšivača za tkanine.

⚠ Ovaj uređaj nije namenjen za profesionalnu upotrebu. Ne koristite uređaj na otvorenom.

⚠ Nemojte presušivati veš.

INSTALACIJA

⚠ Ovim uređajem moraju rukovati i montirati ga dve ili više osoba – rizik od povrede. Prilikom raspakivanja i ugradnje, koristite zaštitne rukavice – rizik od posekotina.

⚠ Ugradnju, uključujući dovod vode (ako postoji) i električne priključke, kao i popravke mora da obavi kvalifikovani tehničar. Nemojte popravljati ili menjati delove uređaja ukoliko to nije izričito navedeno u korisničkom priručniku. Držite decu podalje od mesta ugradnje. Nakon otpakivanja uređaja, uverite se da nije došlo do oštećenja prilikom transporta. U slučaju da postoji problem, kontaktirajte prodavca ili najbliži postprodajni servis. Nakon ugradnje, otpadna ambalaža (plastični delovi, delovi od stiropora itd.) se mora čuvati van domašaja dece – postoji rizik od gušenja. Pre ugradnje, uređaj se mora isključiti sa strujnog napajanja – postoji rizik od strujnog udara. Pazite da uređaj ne ošteti kabl za napajanje tokom ugradnje – postoji rizik od požara ili strujnog udara. Aktivirajte uređaj tek nakon što je postupak ugradnje završen.

⚠ Ako je mašina za sušenje veša postavljena pored plinske ili peći na ugalj, postavite ploču za izolaciju toplote (85 cm x 57 cm) između njih, jer je strana koja je okrenuta do peći pokrivena aluminijumskom folijom.

⚠ Izduvni vazduh se ne sme ispuštati kroz dimnjak koji se koristi za uklanjanje dima koji proizvode uređaji koji sagorevaju gas ili druga goriva.

⚠ Uređaj se ne sme postavljati iza vrata koja se zaključavaju, kliznih vrata ili vrata sa šarkama na suprotnoj strani od mašine za sušenje veša, tako da je potpuno otvaranje vrata mašine za sušenje veša ograničeno.

⚠ Uređaj treba postaviti pored zida da bi se ograničio pristup zadnjoj strani.

⚠ Vodite računa da uređaj ne bude postavljen na tepih koji blokira ventilacione otvore na donjem delu sušilice.

⚠ Ukoliko želite da postavite mašinu za sušenje veša na mašinu za pranje veša, prvo kontaktirajte postprodajni servis ili stručnog prodavca kako biste potvrdili kompletnu listu odgovarajućih modela.

Ovo je moguće samo ako je mašina za sušenje veša pričvršćena na mašinu za pranje veša pomoću odgovarajućeg kompleta za postavljanje dostupnog preko postprodajnog servisa ili stručnog prodavca. Uputstva za pravilno sklapanje se dostavljaju uz komplet za postavljanje.

OPASNOST OD ELEKTRIČNOG UDARA

⚠ Mora biti omogućeno isključivanje uređaja sa napajanja izvlačenjem utikača iz utičnice, ukoliko joj se može pristupiti, ili putem dostupnog višepolnog prekidača postavljenog iznad utičnice u skladu sa pravilima ožičenja, a uređaj mora biti uzemljen u skladu sa nacionalnim standardima električne bezbednosti.

⚠ Ne koristite produžne kablove, višestruke utičnice i adaptere. Nakon ugradnje električni delovi ne smeju da budu dostupni korisniku. Ne koristite uređaj kada ste mokri ili bos. Ne rukujte ovim uređajem ako mu je oštećen kabl za napajanje ili utikač, ako ne radi kako treba, ili ako je oštećen ili ste ga ispustili.

⚠ Ukoliko je kabl za napajanje oštećen, potrebno je da ga proizvođač, serviser ili druga kvalifikovana osoba zameni istim takvim kako bi se izbegla opasnost – postoji rizik od električnog udara.

ČIŠĆENJE I ODRŽAVANJE

⚠ **UPOZORENJE:** Pre obavljanja čišćenja ili održavanja, vodite računa da uređaj bude isključen i da ne bude priključen na strujno napajanje. Da biste izbegli rizik od telesne povrede, koristite zaštitne rukavice (rizik od posekotina) i zaštitne cipele (rizik od nagnječenja); u rukovanju treba da učestvuju dve osobe (manje opterećenje); nikada ne koristite opremu za čišćenje parom (postoji rizik od električnog šoka). Popravke od strane nestručnih lica, za koje proizvođač nije dao odobrenje, mogu dovesti do rizika po zdravlje i bezbednost, za koje proizvođač ne može biti odgovoran. Svaki kvar ili oštećenje nastali usled popravke ili održavanja od strane nestručnih lica neće biti pokriveni garancijom, za šta su uslovi istaknuti u dokumentu koji je isporučen sa uređajem

⚠ Vodite računa da svi filteri za sakupljanje tkanine budu očišćeni pre bilo kog ciklusa sušenja.

O vašem novom proizvodu

Vaša nova mašina za pranje/sušenje ima sledeće funkcije koje pomažu u postizanju savršenih rezultata.

Funkcija	Opis
Tehnologija senzora	Napredni senzori koji mogu da adaptiraju resurse koji detektuju količinu i vrstu veša. To omogućava uštedu potrošnje energije za sušenje. (*Poređenje između maksimalnog opterećenja i opterećenja od 1 kg).
Sveže plus	Tretman na kraju ciklusa. Kada se ciklus završi, započne okretanje, koja odevne predmete održava svežim do 6 sati. Ovaj tretman smanjuje rizik od stvaranja nabora i sprečava umnožavanje glavnih izvora loših mirisa.
Filter jednostavan za čišćenje	Mali filter je projektovan da radnja čišćenja bude olakšana. Moguće je izvaditi i očistiti filter u 3 veoma jednostavna koraka.
Inverter motor	Pouzdanost motora je zagarantovana tehnologijom bez četkica, a zahvaljujući inverterskoj kontroli postiže visoku energetska efikasnost.
Promenjen smer okretanja bubnja	Promenjen smer okretanja omogućava bolju raspodelu odeće u bubnju. To osigurava ravnomernost sušenja.
Senzor sušenja	Senzori neprekidno mere vlažnost i temperaturu vaše odeće. Kada vaša odeća bude bila suva, ciklusi će se prekinuti. Osiguravaju optimizaciju performansi, vremena i potrošnje energije.
Veoma tih	Uživajte u tišini. Ova Ikea mašina za sušenje veša je projektovana da obezbedi idealne rezultate, dok radi uz veoma niske nivoe buke, tako da možete da uživate u dodatnom miru i tišini.
Funkcija bubnja	Bubanj ove mašine za sušenje veša poseduje poseban šablon i podizače, dizajnirane da obezbede izvrsne rezultate sušenja i idealnu negu za sve odevne predmete.
Pauza/Otvaranje vrata/Ponovno punjenje	Jednostavno pritisnite dugme „Pauza“ ako želite da dodate ili izvadite veš, a zatim ga pritisnite ponovo da biste nastavili program.

Opis proizvoda

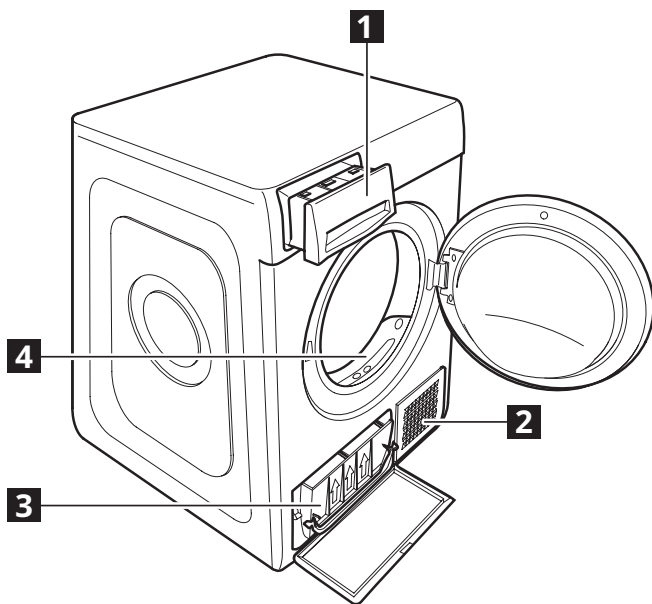

- 1** Rezervoar za vodu
- 2** Dovod vazduha
- 3** Donji filter
- 4** Filter u vratima

VRATA

Da biste otvorili vrata, povucite ručku.

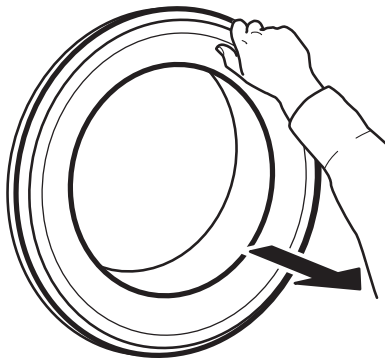

Da biste zatvorili vrata, uhvatite ručku i gurnite tako da možete da čujete zvuk zatvaranja.



Kontrolna tabla

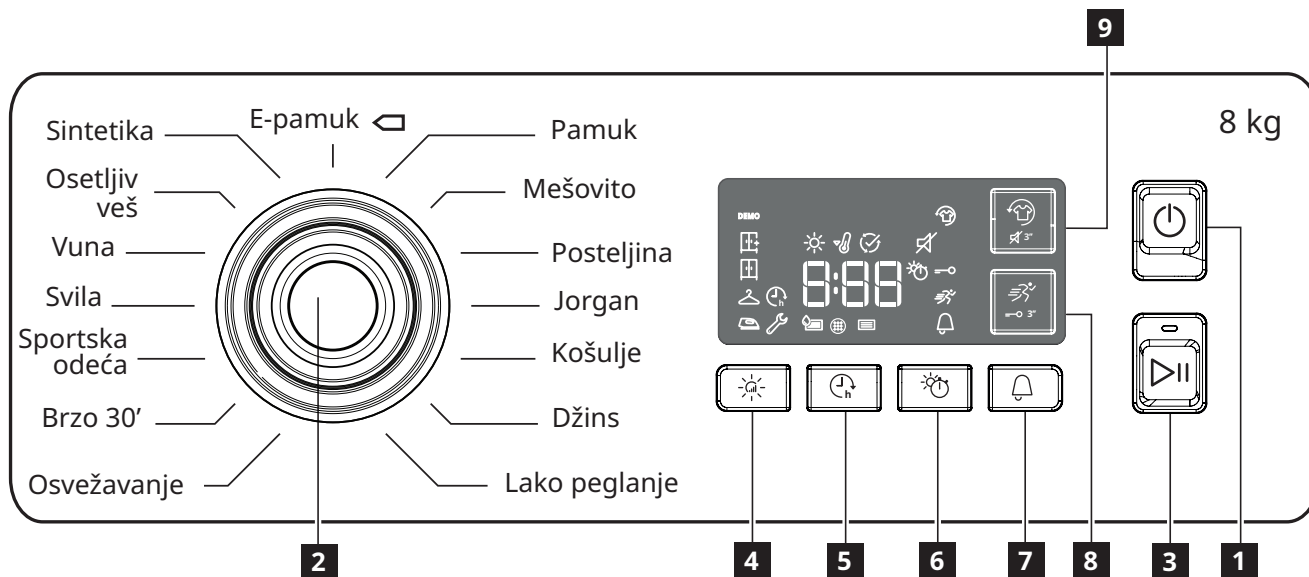

1 Dugme „Uključivanje/isključivanje“
(Resetovanje ako se dugo pritisne)

2 Dugme za biranje programa

3 Početak/pauza

Dugmad opcija

4 Nivo suvoće

5 Odlaganje početka

6 Vremensko sušenje











7 Kraj ciklusa

8 Brzo

(blokada tastera ako se dugo pritisne)

9 Sveže plus (utišan zvučni signal ako se dugo pritisne)

INDIKATORI NA DISPLEJU

 Nivo suvoće	
	Suvo za peglanje
	Suvo za kačenja
	Suvo za ormar
	Ekstra suvo
Faza ciklusa	
	Sušenje
	Hlađenje
	Kraj ciklusa
	Ispraznite rezervoar za vodu
	Očistite filter u vratima
	Očistite donji filter

Pogledajte odeljak Otklanjanje problema	
 Kvar	Pozovite službu za korisnike
PROBNI	Probni režim

Prva upotreba

Proverite da li je rezervoar za vodu pravilno postavljen. Proverite da li je crevo za odvod na zadnjem delu mašine za sušenje veša pravilno pričvršćeno, ili za rezervoar za vodu mašine za sušenje veša ili za sistem kanalizacije domaćinstva. Mašina za sušenje veša mora biti montirana u prostoriji čija se

temperatura kreće u rasponu od 5°C i 35°C kako biste osigurali njen pravilan rad.

Pre nego što koristite mašinu za sušenje veša, uverite se da je bila u uspravnom položaju najmanje 6 sati.

Svakodnevna upotreba

Ispoštujte ova uputstva i dobićete NAJBOLJE od vaše mašine! Ne zaboravite da ispraznite rezervoar za vodu nakon svakog ciklusa sušenja.

Ne zaboravite da očistite filtere nakon svakog ciklusa sušenja. (Pogledajte odeljak Nega i održavanje).

1. Ubacite veš



Otvorite vrata i ubacite odeću. Uvek poštujujte uputstva na etiketama na odeći i maksimalnu težinu navedenu u odeljku programa. Ispraznite džepove. Vodite računa da odeća ne ostane uhvaćena između vrata i/ili filtera vrata.

2. Zatvorite vrata



3. Pritisnite dugme „Uključeno/isključeno“ .

4. Izaberite program prema tipu veša.

5. Izaberite opcije, ako je potrebno.

6. Da biste pokrenuli ciklus, pritisnite dugme „Početak/Pauza“ .

7. Na kraju ciklusa sušenja, oglasiće se zujalica. Indikator na kontrolnoj tabli signalizira kraj ciklusa. Izvadite veš odmah kako biste sprečili njegovo gužvanje.

8. Isključite mašinu pritiskom na dugme „Uključeno/isključeno“ , otvorite vrata i izvucite odeću.

Ako mašina nije ručno isključena, nakon četvrt sata od kraja ciklusa, uređaj se automatski isključuje zbog uštede energije.

Ako se ova poslednja faza ne obavi odmah, neke mašine i/ili neki programi/opcije poseduju sistem za sprečavanje gužvanja.

Nekoliko sati, nakon kraja sušenja, bubanj se okreće u redovnim intervalima kako bi sprečio stvaranje nabora. U slučaju nestanka struje, neophodno je pritisnuti dugme „Početak/Pauza“  kako bi ponovo pokrenuli ciklus.

OTVARANJE VRATA TOKOM CIKLUSA

Tokom rada, moguće je otvoriti vrata.

Nakon zatvaranja, pritisnite ponovo dugme „Početak/Pauza“  kako biste ponovo pokrenuli mašinu za sušenje veša.

Programi

Trajanje ovih programa zavisiće od veličine punjenja, tipa tekstila, brzine okretanja koja se koristi u mašini za pranje veša i dodatnih izabranih opcija. **Kod mašina opremljenim displejom, trajanje ciklusa je prikazano na kontrolnoj tabli.** Preostalo vreme se stalno proverava i podešava tokom ciklusa sušenja kako bi bila prikazana najbolja moguća procena.

Opcija za korišćenje – Ako je celokupno punjenje pri automatskim ciklusima dosledno manje ili više suvo od onoga kako biste vi voleli da bude, možete da povećate ili smanjite nivo suvoće koristeći određenu opciju.

Eko pamuk **kg maks.***

Ovo je najefikasniji program u smislu potrošnje energije i pogodno je za sušenje normalno mokrog pamučnog veša. Vrednosti na energetske oznaci se zasnivaju na ovom programu.

NAPOMENA: za optimalnu energetske efikasnost, izaberite „Suvo za ormar“ koristeći funkciju nivoa suvoće. Da biste povećali nivo suvoće, izaberite „Ekstra suvo“.

Pamuk **kg maks.***

Program za sušenje pamučnog veša

Mešovito **kg 4**

Ovaj program je idealan za zajedničko sušenje pamuka i sintetičkih tkanina.

Posteljina **kg maks.***

Ovaj program je namenjen za sušenje pamučne posteljine.

Jorgan

Program namenjen za sušenje kabastih odevnih predmeta, kao što je jorgan za samac.

Košulje **kg 3**

Ovo je program za pamučne ili košulje napravljene od mešavine pamuka/sintetike.

Džins **kg 3**

Za sušenje pamučnog džinsa i odeće napravljene od robustnog pamuka, poput teksasa, kao što su farmerke i jakne.

Lako peglanje

Ovaj ciklus omogućava produžavanje vlakana odeće, usled čega se olakšava peglanje i savijanje. Nemojte da koristite u slučaju odeće koja je još mokra. Pogodno za mala punjenja pamučnog tekstila ili mešavine pamuka.

Osvežavanje

Kratak program pogodan za osvežavanje vlakana i odevnih predmeta posredstvom svežeg vazduha. Nemojte da koristite u slučaju odeće koja je još mokra. Može da se koristi sa svakom veličinom punjenja, ali je efikasnije sa malim punjenjima. Trajanje ciklusa je oko 20 minuta.

ETIKETA ZA NEGU

Uvek proverite etikete za negu, posebno kada prvi put postavljate odeću u mašinu za sušenje veša. U nastavku su dati najčešće korišćeni simboli:

- Može da se suši u mašini za sušenje veša.
- Nemojte sušiti u mašini za sušenje veša.
- Sušenje u mašini za sušenje veša – visoka temperatura.
- Sušenje u mašini za sušenje veša – niska temperatura.

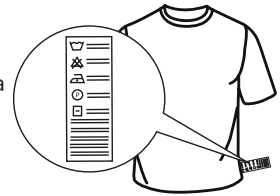

Brzi 30' **kg 0,5**

Idealno za sušenje pamučne odeće koja se centrifugira pri velikoj brzini u mašini za pranje veša.

Sportska odeća **kg 4**

Za sušenje sportskih odevnih predmeta od sintetike ili pamuka.

Svila **kg 0,5**

Nežno sušenje odevnih predmeta od svile.

Vuna **kg 1**

Program za sušenje odeće od vune. Preporučuje se da odeću okrenete naopako pre sušenja. Ostavite da se najteže ivice koje su još vlažne prirodno osuše.

Osetljiv veš **kg 2**

Za sušenje osetljivog veša kojem je potreban nežan tretman.

Sintetika **kg 4**

Za sušenje veša sačinjenog od sintetičkih vlakana.

***MAKS. PUNJENJE 8 kg (suvo punjenje)**

Funkcije

Nakon izbora programa, možete postaviti razne funkcije, ako je neophodno.

Nivo suvoće

Pritisnite odgovarajuće dugme nekoliko puta kako biste postigli drugi nivo preostale vlage na odevnim predmetima. Indikator signalizira koji je nivo izabran.

 **Suvo za peglanje:** veoma osetljivo peglanje. Pogodno za olakšavanje peglanja odevnih predmeta odmah nakon završetka ciklusa.

 **Suvo za kačenja:** nivo namenjen za kačenje delikatne odeće.

 **Suvo za ormar:** odeća je spremna za savijanje i odlaganje.

 **Ekstra suvo:** koristi se za odeću koja će se nositi na kraju ciklusa.

Vremensko sušenje

Ova funkcija omogućava podešavanje vremena sušenja. Pritisnite odgovarajuće dugme da biste podesili potrebno vreme za sušenje. Indikator na kontrolnoj tabli signalizira vreme koje je izabrano.

Odloženi početak

Ova funkcija vam omogućava podešavanje odlaganje početka ciklusa. Pritisnite odgovarajuće dugme nekoliko puta kako biste postigli potrebno odlaganje. Nakon što ste dostigli maks. vreme koje možete postaviti, funkcija se resetuje ponovnim pritiskom dugmeta. Indikator na kontrolnoj tabli signalizira vreme koje je izabrano. Nakon što ste pritisnuli dugme „Početak/Pauza“, mašina signalizira preostalo vreme do početka ciklusa. U slučaju otvaranja vrata, nakon zatvaranja neophodno je pritisnuti dugme „Početak/Pauza“.

Brzo

Omogućava brže sušenje.

Sveže plus

Ako odeću ostavite u bubnju nakon kraja ciklusa, ona može biti izložena razmnožavanju bakterija. Ova funkcija omogućava sprečavanje ovo razmnožavanje kontrolisanjem temperature i okretanja bubnja. Ovaj tretman ima maks. trajanje od 6 sati nakon kraja podešenog programa. Ova funkcija ostaje u memoriji ako je izabrana u prethodnom sušenju.

Ako se ova funkcija koristi zajedno sa odlaganjem početka, tretman nabora (periodično okretanje bubnja) se dodaje u fazu odlaganja početka.

Blokada tastera

Sa ovom funkcijom, sve kontrole mašine postaju nedostupne, osim dugmeta „Uključivanje/Isključivanje“. Kada je mašina uključena: da biste aktivirali funkciju, držite dugme pritisnutim dok se indikator ne uključi. Da biste onemogućili funkciju, držite dugme pritisnutim dok se indikator ne isključi. Ova funkcija ostaje u memoriji ako je izabrana u prethodnom sušenju.

Kraj ciklusa

Ova funkcija aktivira produženu zujalicu na kraju ciklusa. Omogućite je ako niste sigurni da li čujete normalan zvuk na kraju ciklusa. Ova funkcija ostaje u memoriji ako je izabrana u prethodnom sušenju.







Utišan zvučni signal

Ova funkcija isključuje sve zvukove kontrolne table. Samo upozorenja ostaju aktivna.

- da biste aktivirali funkciju, držite dugme pritisnutim dok se indikator ne uključi.
- da biste onemogućili funkciju, držite dugme pritisnutim dok se indikator ne isključi.

DUGME OPCIJA

Ova dugmad služe za personalizovanje izabranog programa u skladu sa ličnim zahtevima. Nisu sve opcije dostupne za sve programe. Neke opcije nisu kompatibilne sa prethodno podešenim opcijama. Zujalica i/ili indikatori koji trepere će signalizirati nekompatibilnost. Ako je opcija dostupna, indikator će ostati uključen. Neke opcije mogu biti zadržane u memoriji programa ako su izabrane u prethodnom sušenju.

Programi	Temp.	Funkcije								
		Suvoća nivo 	Odloženi početak 	Vremensko sušenje 	Kraj ciklusa 	Brzo 	Sveže plus/ Potpuno utišano 3 sek. 	Blokada tastera 3 sek. 	UKLJUČENO- ISKLJUČENO	POČETAK/ PAUZA
Eko pamuk	90	●	●	●	●		●	●	●	●
Pamuk	90	●	●	●	●		●	●	●	●
Mešovito	75	●	●	●	●		●	●	●	●
Posteljina	87	●	●		●	●	●	●	●	●
Jorgan	90		●		●		●	●	●	●
Košulje	90	●	●		●		●	●	●	●
Džins	87	●	●		●	●	●	●	●	●
Lako peglanje	90				●			●	●	●
Osvežavanje	-				●			●	●	●
Brzo 30'	90		●		●		●	●	●	●
Sportska odeća	75		●		●		●	●	●	●
Svila	60				●			●	●	●
Vuna	90				●			●	●	●
Osetljiv veš	65	●	●	●	●			●	●	●
Sintetika	75	●	●	●	●		●	●	●	●

Čišćenje i održavanje

Izvucite kabl mašine za sušenje iz utičnice tokom procedura čišćenja i održavanja.

 **Pražnjenje rezervoara za vodu nakon svakog ciklusa (pogledajte sl. A).**

Povucite kontejner iz mašine za sušenje veša i ispraznite ga u odvodnu cev ili drugi pogodni odvod, a zatim ga vratite. Nemojte da koristite mašinu za sušenje veša bez vraćanja kontejnera na mesto.

 **Čišćenje filtera u vratima nakon svakog ciklusa (pogledajte sl. B).**

Izvucite filter i očistite ga uklanjanjem tkanine sa površine filtera ispod mlaza tekuće vode ili pomoću usisivača. Za optimalne performanse, osušite sve filtere pre nego što ih vratite na svoje mesto. Nemojte da koristite mašinu za sušenje veša bez vraćanja filtera na svoje mesto.

Skinite filter u vratima kao što je opisano ispod:

1. Otvorite vrata i povucite nagore.
2. Open Otvorite filter i izvadite tkaninu iz svih njegovih delova. Ispravno ga zamenite.

Uverite se da je potpuno umetnut ravno sa zaptivkom mašine za sušenje veša.

 **Čišćenje donjeg filtera kada se relevantni indikator uključi (pogledajte sl. C).**

Izvucite filter i izvadite tkaninu sa njegove površine tako što ćete ga oprati pod mlazom vode ili usisati usisivačem. Međutim, savetujemo vam da ovaj filter očistite nakon svakog ciklusa kako biste optimizovali performanse sušenja. Nemojte da koristite mašinu za sušenje veša ako niste prvo postavili filter na svoje mesto.

Izvadite donji filter kao što je opisano ispod:

1. Otvorite donja vrata.
2. Uхватite za ručku i izvucite donji filter.
3. Otvorite zadnju stranu filtera i izvadite tkaninu sa unutrašnje površine mrežice.
4. Očistite komoru donjeg filtera izbegavajući direktan kontakt sa listovima.
5. Zatvorite zadnju stranu donjeg filtera i vratite ga proveravajući da li je savršeno integrisan na svoje mesto.
6. Spustite ručicu filtera i zatvorite donja vrata.
7. Proverite da li je dovod vazduha slobodan.

Filteri predstavljaju ključne delove za sušenje. Namenjeni su za prikupljanje tkanine koja se formira tokom procesa sušenja. Zapušeni filteri bi ozbiljno uticali na protok vazduha unutar mašine za sušenje veša: vremena sušenja bi bila duža, povećala bi se potrošnja električne energije, a mašina za sušenje veša bi mogla da se ošteti. Ako se ove procedure ne obave pravilno, mašina za sušenje veša možda neće da započne rad.

Čišćenje mašine za sušenje veša

Spoljne metalne, plastične i gumene delove možete očistite vlažnom krpom.

Redovno čistite prednju rešetku za ulaz vazduha (svakih 6 meseci) pomoću usisivača kako biste uklonili nataloženu tkaninu, prljavštinu ili prašinu. Osim toga, s vremena na vreme usisivačem uklonite sve naslage ostataka tkanine sa oblasti filtera.

Ne koristite rastvarače ili abrazivna sredstva.

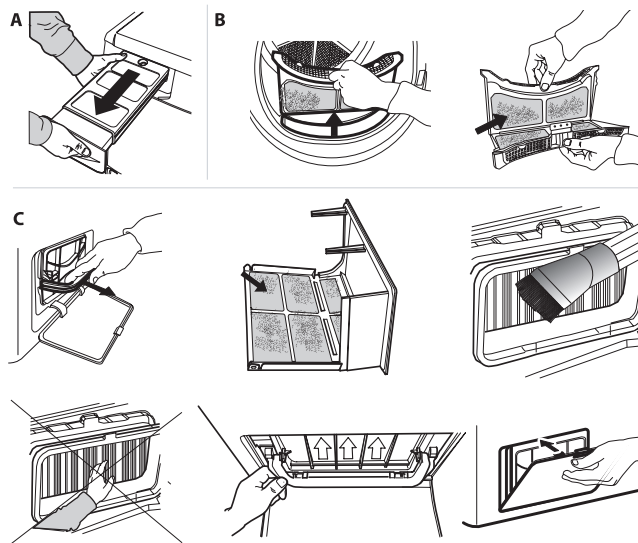

Šta ako...

Pre nego što kontaktirate servisni centar, pogledajte tabelu ispod. Često su kvarovi manji i možete ih rešiti u nekoliko minuta

Problem	Mogući uzroci	Rešenja
Mašina za sušenje veša se ne uključuje.	Utikač nije ubačen u utičnicu.	Umetnite utikač u utičnicu.
	Utikač je pokvaren.	Pokušajte da priključite drugi uređaj u istu utičnicu. Nemojte da koristite električne uređaje za povezivanje sa utičnicom, poput adaptera ili produžnih kablova.
	Došlo je do nestanka struje.	Sačekajte da se struja vrati.
Mašina za sušenje veša ne započinje rad	Vrata su otvorena.	Za mašine koje poseduju ovu funkciju: sačekajte kraj podešenog odlaganja ili isključite mašine da biste je resetovali. Pogledajte odeljak Opcije.
	Dugme „Početak/Pauza“ nije pritisnuto za započinjanje programa.	Pritisnite dugme „Početak/Pauza“.
	Omogućena je funkcija Blokada tastera (u slučaju da je mašina opremljena ovom opcijom).	Pogledajte odeljak Opcije i, ako je blokada tastera prisutna, onemogućite je. Isključivanje mašine nije dovoljno za onemogućavanje ove opcije.
Vremena sušenja su veoma duga	Nije obavljeno odgovarajuće održavanje.	Pogledajte odeljak Čišćenje i održavanje i obavite opisane radnje.
	Podešeni program, vreme i/ili nivo sušenja nisu odgovarajući za tip i količinu punjenja u mašini za sušenje veša.	Pogledajte odeljak Programi i opcije kako biste pronašli opcije koje su najpogodnije za tip punjenja.
	Odeća je previše mokra.	Obavite ciklus pranja većom brzinom okretanja kako biste uklonili što je moguće više vode.
	Mašina za sušenje veša može biti previše napunjena.	Pogledajte odeljak Program kako biste proverili koje je maksimalno punjenje za svaki program.
	Sobna temperatura.	Vreme sušenja može biti duže ako sobna temperatura bude izvan opsega 14–30 °C.
Program se nije završio.	Možda je došlo do nestanka struje.	U slučaju nestanka struje, neophodno je pritisnuti dugme „Početak/Pauza“ kako bi ponovo pokrenuli ciklus.
Lampice svetle ili trepere		
Rezervoar za vodu	Rezervoar za vodu je pun.	Ispraznite rezervoar za vodu. Pogledajte odeljak Čišćenje i održavanje.
Filter i vratima i/ili donji filter	Izostanak protoka vazduha koji je neophodan za rad mašine.	Očistite filter u vratima i donji filter i proverite da li je dovod vazduha slobodan. Nepravilno obavljanje ovih operacija može da dovede do oštećenja.
Donji filter	Donji filter zahteva čišćenje.	Očistite donji filter. Pogledajte odeljak Čišćenje i održavanje.
PROBNI Ciklus traje nekoliko minuta.	Mašina za sušenje veša je u PROBNOM režimu. Indikator PROBNI je uključen.	Onemogućite PROBNi režim. Sledeće radnje je potrebno obaviti u nizu, bez pauza. Uključite mašinu, a zatim je ponovo isključite. Pritisnite dugme „Početak/Pauza“ dok ne čujete zujalicu. Ponovo uključite mašinu. Indikator „PROBNI“ trepće, a zatim se gasi.
Prisustvo simbola ključa označava kvar.	Senzori mašine su detektovali grešku.	Isključite mašinu za sušenje veša i izvucite kablove iz struje. Odmah otvorite vrata i izvucite veš, kako biste omogućili izlazak toplote. Sačekajte oko 15 minuta. Ponovo povežite mašinu za sušenje veša sa napajanjem, ubacite veš i ponovo pokrenite ciklus sušenja. Ako se problem i dalje bude javljao, kontaktirajte postprodajni servisni centar i izdiktirajte im slova i brojeve koji trepere na displeju. Na primer: F3 i E2.

Servisiranje

Pre nego što kontaktirate Postprodajni servis:

1. Proverite da li možete sami da rešite problem uz pomoć predloga datih u tabeli „Šta učiniti ako...“.
2. Isključite i ponovo uključite uređaj da biste videli da li se problem i dalje pojavljuje.

Ako se posle gornjih provera problem još uvek pojavljuje, obratite se IKEA ovlašćenom servisnom centru.

Uvek navedite:

- kratak opis kvara;
- tip i tačan model uređaja;
- servisni broj (broj iza reči Service na pločici sa podacima);

SERVICE 0000 000 00000



- svoju punu adresu;
- svoj broj telefona.

Ukoliko je neophodna bilo kakva popravka, obratite se IKEA ovlašćenom servisnom centru (da bi se garantovalo da su upotrebljeni originalni rezervni delovi i da su popravke propisno obavljene).

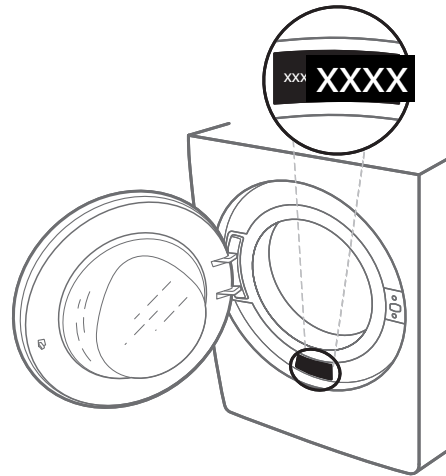

Informacije u vezi sa zaštitom životne sredine

Odlaganje ambalaže

Ambalažni materijal je moguće 100% reciklirati i označen je reciklažnim simbolom .

Zato različite delove ambalaže treba odgovorno odložiti i u potpunosti u skladu sa propisima lokalnih vlasti o odlaganju otpada.

Odlaganje kućnih uređaja u otpad

Ovaj uređaj je proizveden od materijala koji se mogu reciklirati ili ponovo upotrebiti.

Odložite ga u skladu sa lokalnim propisima o odlaganju otpada.

Za više informacija o tretmanu, ponovnom iskorišćavanju i reciklaži kućnih električnih uređaja obratite se nadležnom lokalnom organu vlasti, službi za sakupljanje komunalnog otpada ili prodavnicu u kojoj ste kupili uređaj. Ovaj uređaj je označen prema Evropskoj Direktivi o odlaganju električne i elektronske opreme 2012/19/EZ (WEEE).

Ako pravilno odložite proizvod na otpad, pomoći ćete u sprečavanju potencijalnih negativnih posledica po životnu sredinu i zdravlje ljudi.





Simbol  na proizvodu ili na dokumentima koji prate proizvod pokazuje da se ovaj uređaj ne može tretirati kao otpad iz domaćinstva, već treba da se dostavi odgovarajućem centru za sakupljanje i recikliranje električne i elektronske opreme.

TRANSPORT I RUKOVANJE

Nikada nemojte podizati mašinu za sušenje veša držeći je za radnu površinu.

1. Izvucite kabl mašine za sušenje iz utičnice.
2. Proverite da li su vrata i rezervoar za vodu propisno zatvoreni.
3. Ukoliko je odvodno crevo povezano sa vašim kanalizacionim sistemom, ponovo pričvrstite odvodno crevo na zadnji deo mašine (videti Uputstvo za ugradnju).

Potrošnja struje			
isključen režim (Po) – Vati			0,50
režim kad je ostavljena uključena (PI) – Vati			1,00
Programi	kg	kWh	Minuta
Eko pamuk * 	8	1,78	194
Eko pamuk 	4	1,15	135
Sintetika	4	0,73	95
*Ovo je referentni program za oznaku potrošnje energije i pogodno za sušenje normalno vlažnog pamučnog veša. Ovo je najefikasniji program u smislu potrošnje energije za sušenje vlažnog pamučnog veša. (Standardna/Podrazumevana početna konfiguracija)			

Sistem pumpe za zagrevanje

Toplotna pumpa sadrži fluorisane gasove sa efektom staklene bašte koji se nalaze u hermetički zaptivenoj jedinici. Ovaj zaptivena jedinica sadrži 0,18 kg F gasa R134a. GWP = 1430 (1 t CO₂).

IKEA GARANCIJA

Koliko dugo IKEA garancija važi?

Ova garancija važi pet godina od datuma kupovine uređaja u IKEA. Originalni račun je potreban kao dokaz kupovine. Ako se servisiranje obavlja dok je uređaj pod garancijom, to neće produžiti garantni period za uređaj.

Ko obavlja servisiranje?

IKEA dobavljač usluga obezbeđuje servisiranje putem sopstvenih servisnih operacija ili ovlašćene partnerske servisne mreže.

Šta ova garancija pokriva?

Garancija pokriva kvarove uređaja koji su uzrokovani greškama u izradi ili u materijalu od datuma kupovine u IKEA. Ova garancija se primenjuje samo na korišćenje u domaćinstvu. Izuzeci su navedeni pod naslovom „Šta nije pokriveno ovom garancijom?“ U okviru garantnog perioda, troškovi otklanjanja kvara npr. popravke, delovi, rad i troškovi puta su pokriveni, pod uslovom da se uređaju može pristupiti radi popravke bez posebnih troškova. Na ove uslove se primenjuju EU smernice (br. 99/44/EG) i odgovarajući lokalni propisi. Zamenjeni delovi postaju vlasništvo kompanije IKEA.

Šta će kompanija IKEA uraditi da reši problem?

Dobavljač usluga kog je ovlastila kompanija IKEA ispituje proizvod i odlučuje, po sopstvenom nahođenju, da li je problem pokriven ovom garancijom. Ako se smatra pokrivenim, dobavljač usluga kompanije IKEA ili ovlašćeni partner za servisiranje tada, po sopstvenom nahođenju, ili popravljaju oštećeni proizvod ili ga zamenjuje istim ili sličnim proizvodom.

Šta nije pokriveno ovom garancijom?

- Normalno habanje i istrošenost.
- Namerno ili nemarno oštećenje, oštećenje uzrokovano nepoštovanjem uputstava za rad, nepravilno postavljanje ili povezivanje na pogrešan napon, oštećenje uzrokovano hemijskom ili elektrohemijskom reakcijom, oštećenje usled rđe, korozije ili vode uključujući, ali bez ograničenja, oštećenje uzrokovano prekomernim kamencem u dovodu vode, oštećenje uzrokovano abnormalnim uslovima okruženja.
- Potrošni delovi uključujući baterije i lampice.
- Nefunkcionalni i dekorativni delovi koji ne utiču na normalno korišćenje uređaja, uključujući bilo kakve ogrebotine i moguće razlike u boji.
- Slučajno oštećenje uzrokovano stranim telima ili supstancama i čišćenjem ili otcepljivanjem filtera, sistema za odvod ili fioka za sapun.
- Oštećenje sledećih delova: keramičkog stakla, dodatnog pribora, korpi za posuđe i escajg, cevi za dovod i odvod, zaptivki, lampica i poklopaca lampica, ekrana, dugmadi, kućišta i delova kućišta. Osim ukoliko se može dokazati da su takva oštećenja uzrokovana greškama u proizvodnji.
- Slučajevi u kojima nije moguće otkriti kvar tokom posete tehničara.
- Popravke koje nije obavio ovlašćeni dobavljač usluga i/ili ovlašćeni ugovorni partner za servisiranje ili prilikom kojih su korišćeni neoriginalni delovi.
- Popravke uzrokovane instalacijom koja je neispravna ili nije u skladu sa specifikacijama.
- Korišćenje uređaja u okruženju koje nije u domaćinstvu, tj. profesionalna upotreba.
- Oštećenja prilikom transporta. Ako kupac prevozi proizvod do svog doma ili na drugu adresu, kompanija IKEA nije odgovorna za bilo kakvo oštećenje do kog može doći tokom transporta. Međutim, ako kompanija IKEA dostavlja proizvod na adresu za isporuku kupca, onda oštećenje proizvoda nastalo tokom isporuke pokriva kompanija IKEA.
- Troškovi obavljanja početnog instaliranja IKEA uređaja.
- Međutim, ako ovlašćeni dobavljač usluga kompanije IKEA ili ovlašćeni partner za servisiranje popravljaju ili menja uređaj pod odredbama ove garancije, ovlašćeni dobavljač usluga ili ovlašćeni partner za servisiranje će ponovo postaviti popravljani uređaj ili postaviti zamenu, ako je potrebno.

- Ovo se ne primenjuje u Irskoj, kupac treba da kontaktira lokalnu postprodajnu liniju kompanije IKEA ili ovlašćenog dobavljača usluga za dodatne informacije.

(samo za VB)

Ova ograničenja se ne primenjuju na rad bez grešaka koji obavlja ovlašćeni stručnjak uz korišćenje naših originalnih delova radi prilagođavanja uređaja tehničkim bezbednosnim specifikacijama druge zemlje EU.

Kako se primenjuje zakon date zemlje

IKEA garancija vam daje određena zakonska prava, koja pokrivaju ili nadmašuju sve lokalne zakonske zahteve. Ovi uslovi, ipak, ni na koji način ne ograničavaju prava potrošača opisana u lokalnom zakonu.

Oblast validnosti

Za uređaje koji su kupljeni u jednoj EU zemlji i preneti u drugu EU zemlju, usluge se pružaju u okviru uslova garancije u novoj zemlji.

Obaveza za obavljanje servisiranja u okviru garancije postoji samo ako je uređaj usaglašen i instaliran u skladu sa:

- tehničkim specifikacijama zemlje u kojoj je napravljen zahtev za garanciju;
- Uputstvom za sklapanje i bezbednosnim informacijama Korisničkog priručnika.

Predviđeni POSTPRODAJNI SERVIS za IKEA uređaje

Kontaktirajte IKEA ovlašćeni servisni centar da biste:

- napravili zahtev za servisiranje pod ovom garancijom;
- zatražili razjašnjenja u vezi sa instalacijom IKEA uređaja na predviđenom IKEA kuhinjskom nameštaju;
- zatražili razjašnjenje funkcija IKEA uređaja.

Da bismo bili sigurni da vam pružamo najbolju pomoć, pažljivo pročitajte Uputstva za sklapanje i/ili Korisnički priručnik pre nego što nas kontaktirate.

Kako da dođete do nas ako vam je potrebna naša usluga



Pogledajte poslednju stranicu ovog priručnika da biste videli celu listu ovlašćenih servisnih centara kompanije IKEA i njihove brojeve telefona u datim državama.

- i** **Kako bismo vam brže pružili uslugu, preporučujemo da koristite posebne brojeve telefona navedene u ovom priručniku. Uvek pogledajte brojeve navedene u brošuri za određeni uređaj za koji vam je potrebna pomoć. Takođe uvek pogledajte IKEA broj artikla (8-cifreni kod) i 12-cifreni servisni broj naveden na natpisnoj pločici uređaja.**

i SAČUVAJTE RAČUN!

To je vaš dokaz o kupovini i potreban je da bi se primenila garancija. Na računu je takođe naveden IKEA naziv i broj artikla (8-cifreni kod) za svaki od uređaja koji ste kupili.

Da li vam je potrebna dodatna pomoć?

Za sva dodatna pitanja koja nisu u vezi sa postprodajnim servisom uređaja, kontaktirajte korisnički centar najbliže IKEA radnje. Preporučujemo da pažljivo pročitate dokumentaciju uređaja pre nego što nas kontaktirate.

**BELGIË - BELGIQUE - BELGIEN**

Telefoon/Numéro de téléphone/Telefon-Nummer: 026200311
Tarief/Tarif/Tarif: Lokaal tarief/Prix d'un appel local/Ortstarif
Openingstijd: Maandag - Vrijdag 8.00 - 20.00
Heures d'ouverture: Lundi - Vendredi 8.00 - 20.00
Öffnungszeiten: Montag - Freitag 8.00 - 20.00

БЪЛГАРИЯ

Телефонен номер: 0700 100 68
Тарифа: Локална тарифа
Работно време: понеделник - петък 8.00 - 20.00

ČESKÁ REPUBLIKA

Telefonní číslo: 225376400
Sazba: Místní sazba
Pracovní doba: Pondělí - Pátek 8.00 - 20.00

DANMARK

Telefonnummer: 70150909
Takst: Lokal takst
Åbningstid: Mandag - fredag 9.00 - 20.00
Lørdag (Åbent udvalgte søndage, se IKEA.dk) 9.00 - 18.00

DEUTSCHLAND

Telefon-Nummer: 06929993602
Tarif: Ortstarif
Öffnungszeiten: Montag - Freitag 8.00 - 20.00

ΕΛΛΑΔΑ

Τηλεφωνικός αριθμός: 2109696497
Χρέωση: Τοπική χρέωση
Ώρες λειτουργίας: Δευτέρα - Παρασκευή 8.00 - 20.00

ESPAÑA

Teléfono: 913754126 (España Continental)
Tarifa: Tarifa local
Horario: Lunes - Viernes 8.00 - 20.00

EESTI - LATVIJA - SLOVENIJA - CYPRUS

<http://www.ikea.com>

FRANCE

Numéro de téléphone: 0170480513
Tarif: Prix d'un appel local
Heures d'ouverture: Lundi - Vendredi 9.00 - 21.00

HRVATSKA

Broj telefona: 0800 3636
Tarifa: Lokalna tarifa
Radno vrijeme: Ponedjeljak - Petak 8.00 - 20.00

ÍSLAND

Símanúmer: 5852409
Kostnaður við símtal: Almennt mínútuverð
Opnunartími: Mánudaga - Föstudaga 9.00 - 17.00

ITALIA

Telefono: 0238591334
Tariffa: Tariffa locale
Orari d'apertura: Lunedì - Venerdì 8.00 - 20.00

LIETUVIJA

Telefono numeris: (0) 520 511 35
Skambučio kaina: Vietos mokestis
Darbo laikas: Nuo pirmadienio iki penktadienio 8.00 - 20.00

LUXEMBOURG

Numéro de téléphone: 035220882569
Tarif: Prix d'un appel local
Heures d'ouverture: Lundi - Vendredi 8.00 - 18.00

MAGYARORSZÁG

Telefon szám: (06-1)-3285308
Tarifa: Helyi tarifa
Nyitvatartási idő: Hétfőtől Péntekig 8.00 - 20.00

NORGE

Telefon nummer: 23500112
Takst: Lokal takst
Åpningstider: Mandag - fredag 8.00 - 20.00

NEDERLAND

Telefoon: 0900-235 45 32 en/of 0900 BEL IKEA
0031-50 316 8772 international
Tarief: Geen extra kosten. Alleen lokaal tarief.
Openingstijd: Maandag t/m - Vrijdag 8.00 - 21.00
Zaterdag 9.00 - 21.00
Zondag / Feestdagen 10.00 - 18.00

ÖSTERREICH

Telefon-Nummer: 013602771461
Tarif: Ortstarif
Öffnungszeiten: Montag - Freitag 8.00 - 20.00

POLSKA

Numer telefonu: 225844203
Stawka: Koszt połączenia według taryfy operatora
Godziny otwarcia: Poniedziałek - Piątek 8.00 - 20.00

PORTUGAL

Telefone: 213164011
Tarifa: Tarifa local
Horário: Segunda - Sexta 9.00 - 21.00

ROMÂNIA

Număr de telefon: 021 2044888
Tarif: Tarif local
Orar: Luni - Vineri 8.00 - 20.00

РОССИЯ

Телефонный номер: 84957059426
Стоимость звонка: Местная стоимость звонка
Время работы: Понедельник - Пятница 9.00 - 21.00
(Московское время)

SCHWEIZ - SUISSE - SVIZZERA

Telefon-Nummer/Numéro de téléphone/Telefono: 0225675345
Tarif/Tarif/Tariffa: Ortstarif/Prix d'un appel local/Tariffa locale
Öffnungszeiten: Montag - Freitag 8.00 - 20.00
Heures d'ouverture: Lundi - Vendredi 8.00 - 20.00
Orario d'apertura: Lunedì - Venerdì 8.00 - 20.00

SLOVENSKO

Telefónne číslo: (02) 50102658
Cena za hovor: Cena za miestny hovor
Pracovná doba: Pondelok až piatok 8.00 - 20.00

SRBIJA

Broj telefona: 011 7 555 444
стопа: lokalna курс
Radno време: Понедељак - субота 9.00 - 20.00
недеља 9.00 - 18.00

SUOMI

Puhelinnumero: 0981710374
Taxa: Yksikköhinta
Aukioloaika: Maanantaista perjantaihin 8.00 - 20.00

SVERIGE

Telefon nummer: 0775-700 500
Taxa: Lokal samtal
Öppet tider: Måndag - Fredag 8.30 - 20.00
Lördag - Söndag 9.30 - 18.00

UNITED KINGDOM - IRELAND

Phone number: 02076601517
Rate: Local rate
Opening hours: Monday - Friday 8.00am - 6.00pm
Saturday 8.30am - 4.30pm
Sunday 9.30am - 3.30pm

