

KULINARISK



Design and Quality
IKEA of Sweden

العربية
يرجى الرجوع إلى الصفحة الأخيرة من هذا الدليل للحصول على القائمة
الكاملة لإيكا التي توفر مزود خدمة ما بعد البيع وأرقام الهواتف الوطنية ذات
الصلة.



4 العربية

المحتويات

18	وظائف إضافية	4	معلومات الأمان
19	تلميحات وأفكار	5	تعليمات الأمان
23	العناية والتنظيف	8	التركيب
26	استكشاف الأخطاء وإصلاحها	9	وصف المنتج
27	البيانات الفنية	9	لوحة التحكم
27	كفاءة الطاقة	11	قبل الاستخدام الأول
29	المخاوف البيئية	12	الاستخدام اليومي
29	ضمان IKEA	15	وظائف الساعة
		16	البرامج التلقائية
		16	استخدام الملحقات

عرضة للتغيير بدون إشعار

⚠️ معلومات الأمان

قبل تركيب الجهاز واستخدامه، يرجى قراءة التعليمات الواردة بعناية. الشركة المصنعة غير مسؤولة في حالة تركيب الجهاز واستخدامه بطريقة غير صحيحة، مما قد يؤدي إلى وقوع إصابات للأفراد وحدوث أضرار بالجهاز. احتفظ دائماً بالتعليمات الواردة مع الجهاز للرجوع إليها لاحقاً.

سلامة الصغار والأشخاص الضعفاء

- يمكن استخدام هذا الجهاز بمعرفة الأطفال بدءاً من سن 8 سنوات فما فوق والأشخاص الذين يعانون من ضعف في القدرات البدنية أو الحسية أو العقلية أو عدم الخبرة أو المعرفة شريطة توفير الإشراف والتوجيه لهم فيما يتعلق باستخدام الجهاز بطريقة آمنة وفهم المخاطر ذات الصلة. يجب إبعاد الأطفال الأقل من 8 سنوات والأشخاص ذوي الإعاقات الشديدة والمعقدة إلا إذا توفر الإشراف المستمر.
- ينبغي الإشراف على الأطفال لضمان عدم عبثهم بالجهاز.
- قم بإبعاد كافة الأغلفة بعيداً عن تناول الأطفال وتخلص منها على نحو ملائم.
- تحذير: يصبح الجهاز وأجزأه التي يمكن الوصول إليها ساخنة أثناء الاستخدام. أبعاد الأطفال والحيوانات الأليفة عن الجهاز عند الاستخدام وعند التبريد.
- إذا كان الجهاز يحتوي على إمكانية التأمين من الأطفال، يجب أن يتم تنشيطها.
- يجب ألا يقوم الأطفال بالتنظيف وصيانة المستخدم للجهاز بدون إشراف.

السلامة العامة

- هذا الجهاز مصمم لأغراض الطهي فقط.
- هذا الجهاز مصمم للاستخدام المنزلي الفردي في بيئة داخلية.
- يمكن استخدام هذا الجهاز في المكاتب، وغرف النزلاء في الفنادق، وغرف النزلاء في فنادق المبيت والإفطار، ودور النزلاء في المزارع، وأماكن الإقامة الأخرى المماثلة التي لا يتجاوز فيها هذا الاستخدام مستويات الاستخدام المنزلي (المتوسط).
- يجب ألا يقوم بتركيب هذا الجهاز واستبدال الكابل إلا شخص مؤهل.
- تحذير: يصبح الجهاز وأجزأه التي يمكن الوصول إليها ساخنة أثناء الاستخدام. يجب توخي الحذر لتفادي لمس عناصر التسخين.
- استخدم دائماً قفازات الفرن لإزالة الملحقات أو أواني الفرن، أو وضعها.
- قبل إجراء أي صيانة، افصل الجهاز عن مصدر التيار الكهربائي.
- تحذير: تأكد من إيقاف تشغيل الجهاز قبل استبدال المصباح لتجنب احتمال حدوث صدمة كهربائية.
- لا تستخدم الموقد قبل تركيب الهيكل المدمج.
- لا تستخدم منظف بخار لتنظيف الجهاز.
- لا تستخدم منظفات كاشطة، أو ممسحات معدنية حادة لتنظيف الباب الزجاجي نظراً لأنها قد تخدش السطح، مما قد يؤدي إلى تهشم الزجاج.
- في حالة تلف كابل الإمداد الكهربائي، يجب استبداله من قبل الشركة المصنعة أو مركز الخدمة المعتمد التابع لها أو غيره من الأشخاص المؤهلين لتفادي التعرض للخطر.
- قبل التنظيف بالتحلل الحراري، قم بإزالة جميع الملحقات والرواسب/الانسكاب الزائد من تجويف الجهاز.
- لإزالة دعامات الرف اسحب أولاً الجزء الأمامي من دعامة الرف، ثم الطرف الخلفي بعيداً عن الجدران الجانبية. ركب دعامات الأرفق بتسلسل عكسي.
- لا تستخدم سوى مستشعر الطعام (مستشعر درجة الحرارة الداخلية) الموصى به لهذا الجهاز.

التركيب

⚠ تحذير يجب ألا يقوم بتركيب هذا الجهاز إلا شخص مؤهل.

- قم بإزالة جميع مواد التغليف.
- لا تقوم بتركيب جهاز تالف أو استخدامه.
- اتبع تعليمات التركيب الواردة مع الجهاز.
- احذر دائماً عند تحريك الجهاز لثقل وزنه. استخدم دائماً قفازات أمان وحذاء مغلق.
- لا تسحب الجهاز من المقبض.
- تركيب الجهاز في مكان آمن وملاتم يلبى متطلبات التركيب.
- حافظ على أدنى مسافة من الأجهزة والوحدات الأخرى.
- قبل تثبيت الجهاز، تأكد من أن باب الفرن يفتح بدون أية مشكلة.

التوصيل الكهربائي

⚠ تحذير هناك احتمال لنشوب حريق أو التعرض لصدمة كهربائية.

- يجب تركيب جميع التوصيلات الكهربائية بواسطة فني كهرباء مؤهل.
- يجب توصيل الجهاز بالأرضي.
- تأكد من أن المعايير المدونة على لوحة تصنيف الجهد متوافقة مع تصنيفات الجهد الكهربائي لمصدر الطاقة الرئيسي.
- يجب دائماً استخدام مقبس مقاوم للصدمة الكهربائية ومُركب بشكل صحيح.
- تجنب استخدام المُشتركات الكهربائية متعددة القوابس وكابلات الإطالة.
- احرص على عدم إتلاف القابس وكابل التيار الرئيسي. عند الحاجة لاستبدال كابل التيار الرئيسي، فيجب أن يقوم مركز الخدمة المعتمد بتنفيذ ذلك.
- لا تدع الكابلات الرئيسية تلمس أو تقترب من باب الجهاز أو الفتحة أسفله، خاصة عندما يعمل أو يكون الباب ساخناً.
- يجب تثبيت الحماية ضد الصدمة للأجزاء المكشوفة والمعزولة بطريقة لا يمكن إزالتها باستخدام أدوات.
- تجنب توصيل قابس التيار الرئيسي بالمقبس الرئيسي إلا بعد الانتهاء من التركيب. تأكد من حرية الوصول دون عُقوبات إلى قابس التيار الرئيسي بعد التركيب.
- إذا كان مقبس التيار الرئيسي مرتخياً، فلا تقم بتوصيل قابس التيار الرئيسي.
- تجنب سحب كابل التيار الكهربائي لفصل الجهاز. احرص دائماً على سحب قابس التيار الرئيسي. استخدم فقط أجهزة العزل الصحيحة: قواطع حماية الخطوط، والمنصهرات (المنصهرات اللولبية المزالة من الحامل)، وعوايق التسريب الأرضي، ومفاتيح التلامس.
- يجب أن يضم التركيب الكهربائي جهاز عزل يتيح لك فصل الجهاز من التيار الرئيسي في جميع الأقطاب. يجب ألا يقل عرض فتحة جهاز العزل عن 3 مم.
- أغلق باب الجهاز بالكامل قبل توصيل قابس التيار الكهربائي بمقبس التيار الرئيسي.

الاستخدام

⚠ تحذير خطر التعرض للإصابة أو حروق أو صدمة كهربائية أو انفجار.

- لا تغير مواصفات هذا الجهاز.
- تأكد من عدم انسداد فتحات التهوية.

الحد الأدنى لارتفاع الخزانة (الخزانة تحت الحد الأدنى لارتفاع سطح العمل)	580 (600) ملم
عرض الخزانة	560 ملم
عمق الخزانة	550 (550) ملم
ارتفاع الجزء الأمامي للجهاز	589 ملم
ارتفاع الجزء الخلفي للجهاز	571 ملم
عرض الجزء الأمامي للجهاز	595 ملم
عرض الجزء الخلفي للجهاز	559 ملم
عمق الجهاز	569 ملم
العمق الداخلي للجهاز	548 ملم
العمق عند فتح الباب	1022 ملم
الحد الأدنى لحجم فتحة التهوية. الفتحة موجودة على الجانب الخلفي للقاع	20x560 ملم
طول كابل مزود مصدر التيار. الكابل موجود في الزاوية اليمنى للجانب الخلفي.	1500 ملم
مسامير التثبيت	2x25 ملم

- لا تترك الجهاز بدون رقابة أثناء التشغيل.
- قم بإيقاف تشغيل الجهاز بعد كل مرة تقوم فيها باستخدام الجهاز.
- كن حذرًا عندما تفتح باب الجهاز أثناء تشغيل الجهاز. حيث قد ينطلق هواء ساخن.
- لا تقم بتشغيل الجهاز ويدك مبتلتان أو عند ملامسته للماء.
- لا تضغط على الباب المفتوح.
- لا تستخدم الجهاز كسطح عمل أو كسطح تخزين.

- افتح باب الجهاز بعناية. استخدام مكونات بها كحول يمكن أن يؤدي إلى مزج الكحول مع الهواء.
- لا تترك الشرر أو اللهب المكشوف يلامس الجهاز عند فتح الباب.
- لا تضع منتجات قابلة للاشتعال أو ملابس مبللة بمنتجات قابلة للاشتعال في الجهاز أو بالقرب منه أو فوقه.

التنظيف بالتحلل الحراري

⚠ تحذير خطر الإصابة / الحرائق / الانبعاثات الكيميائية (الأدخنة) أثناء وضع التحلل الحراري.

- أثناء التنظيف بالتحلل الحراري، يتم إطلاق أبخرة غير ضارة بالبشر، بما في ذلك الرضع أو الأشخاص الذين يعانون من حالات طبية.
- على عكس جميع البشر، يمكن أن تكون بعض الطيور والزواحف شديدة الحساسية للأبخرة المحتملة المنبعثة أثناء عملية تنظيف جميع الأفران التي تعمل بالتحلل الحراري. يمكن أيضاً أن تكون الحيوانات الأليفة الصغيرة حساسة للغاية لتغيرات درجة الحرارة الموضعية في محيط جميع الأفران التي تعمل بالتحلل الحراري عند تشغيل برنامج التنظيف بالتحلل الحراري.
- قبل القيام بوظيفة التنظيف الذاتي بالتحلل الحراري أو الاستخدام الأول، يرجى إزالة ما يلي من تجويف الفرن:
 - أي بقايا طعام زائدة أو انسكابات / رواسب زيت أو شحوم.
 - أي أشياء قابلة للإزالة (بما في ذلك الأرفف والقضبان الجانبية والمجاري المتداخلة إلخ، والمزودة مع الجهاز) خصوصاً الأواني المقاومة للالتصاق والقدور وصواني الخبز والأواني المنزلية، إلخ.
- يمكن أن تتضرر الأسطح غير اللاصقة في الأواني والمقالي والصواني والأدوات وما إلى ذلك من خلال عملية التنظيف بالتحلل الحراري عالية الحرارة لجميع الأفران التي تعمل بالتحلل الحراري، ويمكن أن تكون أيضاً مصدرًا للأبخرة الضارة منخفضة المستوى.
- اقرأ بعناية جميع تعليمات التنظيف بالتحلل الحراري.
- أبق الأطفال بعيدين عن الجهاز أثناء عملية التنظيف بالتحلل الحراري. الجهاز يصبح ساخنًا للغاية كما يتم إطلاق الهواء الساخن من فتحات التبريد الأمامية.

⚠ تحذير خطر التعرض للجهاز للتلف.

- لمنع تلف أو تغير لون طبقة المينا:
 - لا تضع أواني الفرن أو أي أشياء أخرى في الجهاز مباشرةً على الجزء السفلي.
 - لا تضع رفائق أومنيوم مباشرة في الجزء السفلي من تجويف للجهاز.
 - لا تضع الماء مباشرةً في الجهاز وهو ساخن.
 - لا تحتفظ بالأطباق والأطعمة الرطبة في الجهاز بعد الانتهاء من الطهي.
- توخ الحذر عند فك الملحقات وعند تركيبها.
- ليس لزوال لون طبقة الإنامل أو الفولاذ المقاوم للصدأ أي أثر على أداء الجهاز.
- استخدم مقلاة عميقة لصناعة الكعك الرطب.
- عصائر الفاكهة قد تسبب بقعًا قد تكون دائمة.
- احرص دائمًا على غلق باب الجهاز عند الطهي.
- إذا تم تثبيت الجهاز خلف لوح أثاث (مثل باب) فاحرص على عدم إغلاق الباب أبدًا والجهاز يعمل. قد تتراكم الحرارة والرطوبة خلف لوحة أثاث مغلقة وتتسبب في تلف لاحق للجهاز أو وحدة المبيت أو الأرضية. لا تغلق لوحة الأثاث إلى أن يبرد الجهاز تمامًا بعد الاستخدام.

العناية والتنظيف

⚠ تحذير خطر تعرض الجهاز للضرر أو الاحتراق أو التلف.

- أوقف تشغيل الجهاز وافصل قابس التيار الرئيسي عن مقبس التيار قبل الصيانة.
- تأكد من أن الجهاز بارد. كما يحتمل تعرض الألواح الزجاجية للكسر.

- يعتبر التنظيف بالتحلل الحراري وأول استخدام لأقصى درجة حرارة عمليات ذات درجة حرارة عالية يمكن أن تؤدي إلى انبعاث أبخرة من بقايا الطهي ومواد البناء، ولذلك يُنصح المستهلكون بشدة بما يلي:
- وفر تهوية جيدة أثناء وبعد كل عملية تنظيف بالتحلل الحراري.
- وفر تهوية جيدة أثناء وبعد الاستخدام الأول عند التشغيل على أعلى درجة حرارة.
- تأكد من أن أي حيوانات أليفة (خاصة الطيور) قد لموقع الجهاز أثناء التنظيف بالتحلل الحراري وبعده، واستخدم أولاً أقصى درجة حرارة للتشغيل. الاحتفاظ بها في غرفة مختلفة هو الخيار المفضل أثناء دورة التحلل الحراري وحتى يبرد الجهاز مرة أخرى إلى درجة حرارة الغرفة. يجب توفير التهوية الجيدة أثناء وبعد (حتى تبريد الجهاز) دورة التحلل الحراري ودورة الاستخدام القصوى الأولى لدرجة الحرارة.

الصيانة

- لإصلاح الجهاز، اتصل بمركز الخدمة المعتمد.
- استخدم قطع الغيار الأصلية فقط.

التخلص من الجهاز

⚠ تحذير خطر التعرض للإصابة أو الاختناق.

- افضلي الجهاز عن مصدر الكهرباء الرئيسي.
- أفضل كبل الكهرباء الرئيسي القريبة من الجهاز وتخلص منها.
- قم بإزالة الباب لمنع احتباس الأطفال أو الحيوانات الأليفة في الجهاز.
- **مواد التغليف:** يمكن إعادة تدوير مواد التعبئة. الأجزاء البلاستيكية مميزة باختصارات دولية مثل PE وPS ونحو ذلك. تخلص من مواد التغليف في الحاويات المخصصة لهذا الغرض في مرفق إدارة النفايات في منطقتك.

المصباح الداخلي

⚠ تحذير خطر حدوث صدمة كهربائية.

- فيما يتعلق بالمصباح (المصابيح) داخل هذا المنتج ومصباح قطع الغيار التي تُباع بشكل منفصل: هذه المصابيح مخصصة لتحمل أقصى ظروف مادية في الأجهزة المنزلية ، مثل درجة الحرارة ،

التركيب

⚠ تحذير راجع فصول الأمان.

التجميع

ⓘ راجع إرشادات التجميع للتركيب.

التركيب الكهربى

⚠ تحذير يجب أن يقوم فرد مؤهل فقط بتركيب التوصيلات الكهربائية.

ⓘ جهة التصنيع غير مسؤولة إذا لم تقم باتباع احتياطات السلامة الواردة في فصول "السلامة".

مرفق مع هذا الجهاز كبل للتوصيل بالتيار الكهربى.

الكابل

أنواع الكابلات المناسبة للتركيب أو الاستبدال:

H07 RN-F, H05 RN-F, H05 RRF, H05 VV-F, H05 V2V2-F (T90), H05 BB-F

بالنسبة لقسم الكابل، راجع الطاقة الإجمالية على لوحة بيانات المنتج. يمكنك أيضاً الرجوع إلى الجدول:

إجمالي الطاقة (وات)	مقطع الكابل (مم ²)
الحد الأقصى 1380	3 x 0.75
الحد الأقصى 2300	3 x 1
الحد الأقصى 3680	3 x 1.5

يجب أن يكون السلك الأرضي (الكابل الأخضر/الأصفر) أطول من كابل الطور البني والكابل المحايد الأزرق بمقدار 2 سم.

وصف المنتج

نظرة عامة

- 1 لوحة التحكم
- 2 شاشة
- 3 مقبس لمستشعر درجات الحرارة الرئيسي
- 4 الشواية
- 5 مصباح
- 6 المروحة
- 7 دعامة الرف، قابل للإزالة
- 8 مواضع الرف

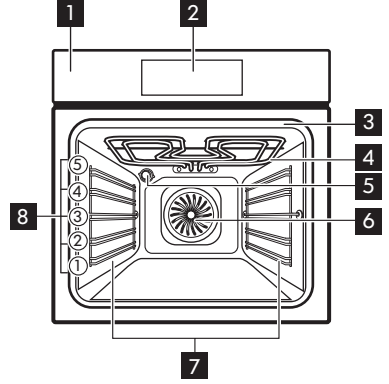

للطهي والشواء أو لجمع الدهون.

- مستشعر الحرارة الداخلية 1 x
- لقياس مدى طهي الطعام.
- المجاري التلسكوبية x طعمان
- للأرشف والصواني.

الملحقات

- رف سلكي 2 x
- لأواني الطهي، علب الكيك، أطباق الشواء.
- صينية خبز 1 x
- لأنواع الفطائر والبسكويت.
- شواية- / مقلاة شوي 1 x

لوحة التحكم

المُبرمج الإلكتروني

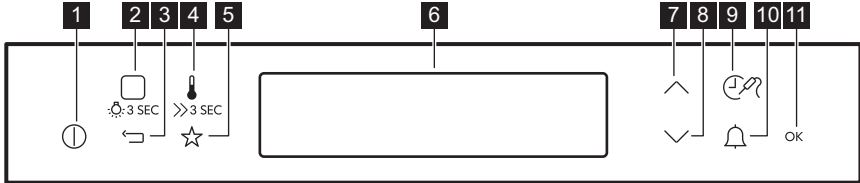

تعليق	الوظيفة	رمز	
لتشغيل وإيقاف تشغيل الفرن.	التشغيل/إيقاف التشغيل	⏻	1

تعليق	الوظيفة	رمز	
اضغط مرة واحدة للدخول إلى قائمة وظائف التسخين. اضغط مرة أخرى للذهاب إلى الطهي بالمساعدة. لتشغيل المصباح أو إيقاف تشغيله، اضغط <input type="checkbox"/> لمدة 3 ثوان.	وظائف التسخين أو الطهي بالمساعدة	 3 SEC	2
للرجوع مستوى واحدًا في القائمة. لعرض القائمة الرئيسية، المس الرمز لمدة 3 ثوان.	المفتاح الخلفي		3
لضبط درجة الحرارة أو عرض درجة الحرارة الحالية في الفرن. اضغط على الرمز لمدة 3 ثوان لتشغيل الخاصية أو إيقاف تشغيلها: التسخين السريع.	تحديد درجة الحرارة	 3 SEC	4
لحفظ البرامج المفضلة والوصول إليها.	المفضلات		5
تعرض إعدادات الجهاز الحالية.	عرض	-	6
للتنقل لأعلى في القائمة.	المفتاح العلوي		7
للتنقل لأسفل في القائمة.	المفتاح السفلي		8
لضبط وظائف مختلفة. عندما تعمل وظيفة التسخين، المس الرمز لضبط المؤقت أو الوظائف: قفل الوظيفة، المفضلات، التسخين + الاستمرار، ضبط + اذهب. إعدادات مستشعر درجة الحرارة الرئيسية.	الوقت والوظائف الإضافية		9
لضبط الوظيفة: مؤقت التذكير بالدقائق.	مؤقت التذكير بالدقائق		10
لتأكيد التحديد أو الإعداد.	موافق	OK	11

عرض

- A. وظيفة التسخين
 B. إعداد الوقت
 C. مؤشر التسخين
 D. درجة الحرارة
 E. المدة الزمنية أو وقت الانتهاء لإحدى الوظائف

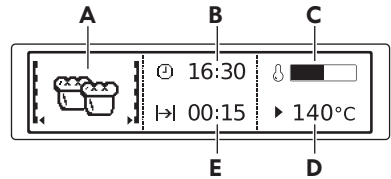

المؤشرات الأخرى بشاشة العرض:

الوظيفة	رمز
المؤقت التذكير بالدقائق	
الوظيفة تعمل.	

الوظيفة	رمز
تعرض الشاشة الوقت الحالي.	⌚
توضح شاشة العرض الوقت اللازم للطهي.	→
توضح شاشة العرض وقت اكتمال مدة الطهي.	→
تعرض الشاشة درجة الحرارة.	🌡️
توضح شاشة العرض مدة عمل وظيفة التسخين. اضغط على \wedge و \vee في نفس الوقت لإعادة ضبط الوقت.	⌚
يقوم الفرن بحساب وقت الطهي.	
توضح شاشة العرض درجة الحرارة في الفرن.	
الوظيفة تعمل. وهو يخفض وقت التسخين.	
توضح شاشة العرض أن نظام الوزن التلقائي يعمل أو أنه يمكنك تغيير الوزن.	🍲
الوظيفة تعمل.	🔌

قبل الاستخدام الأول

⚠️ تحذير راجع فصول الأمان.

التنظيف الأولي

فك جميع الملحقات ودعامات الأرفف القابلة للتركيب في الفرن.
راجع فصل "العناية والتنظيف".
نظف الفرن والملحقات قبل استخدامه للمرة الأولى.
ضع الملحقات ودعامات الرف القابلة للتركيب في موضعها الأولي.

التوصيل الأولي

عند توصيل الفرن بمصدر التيار الكهربائي، أو بعد انقطاع الكهرباء، ينبغي تعيين اللغة وتباين الشاشة وسطوع الشاشة والوقت.

1. اضغط \wedge أو \vee لضبط القيمة.
2. واضغط على OK للتأكيد.

التسخين المسبق

أجر تسخينًا مسبقًا للفرن قبل أول استخدام مع ضمان خلوه من أي شيء بخلاف الأرفف السلكية وصينية الخبز.

1. اضبط الوظيفة: الطهي التقليدي — ودرجة الحرارة القصوى.
 2. اترك الجهاز يعمل لساعة واحدة.
 3. اضبط الوظيفة: الطهي الأمثل باستخدام المروحة ⁽⁴⁾ ودرجة الحرارة القصوى.
 4. اترك الفرن يعمل لمدة 15 دقيقة.
- قد تصبح الملحقات ساخنة بصورة غير عادية. قد يؤدي الجهاز إلى انبعاث رائحة ودخان. تأكد من أن تدفق الهواء في الغرفة كافٍ.

استخدام قفل التأمين الميكانيكي للحماية من عبث الأطفال

الفرن مزود بقفل تأمين للحماية من عبث الأطفال مثبت. يوجد على الجانب الأيمن من الفرن أسفل لوحة التحكم. لفتح الفرن المزود بقفل تأمين الأطفال.

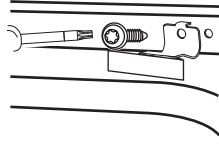

اربط المسامير بالفتحة مرة أخرى بعد إزالة تأمين الأطفال.

تحذير احذر خدش لوحة التحكم. ⚠️

1. اسحب مع الاستمرار مقبض تأمين الأطفال حسب الصورة الميينة.

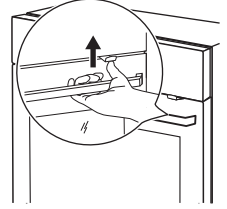

2. قم بفتح الباب.

أغلق الفرن دون سحب قفل تأمين الطفل. لإزالة قفل تأمين الأطفال، افتح الفرن وقم بإزالة قفل تأمين الأطفال بمفك نجمة. يمكنك العثور على مفك نجمة بحقيبة مستلزمات الفرن المرفقة.

الاستخدام اليومي

تحذير راجع فصول الأمان. ⚠️

التنقل بين القوائم

1. شغل الفرن.
 2. اضغط على \vee أو \wedge لتحديد خيار القائمة.
 3. اضغط على OK للانتقال إلى القائمة الفرعية أو قبول الإعداد.
- ⓘ ويمكنك الرجوع إلى القائمة الرئيسية من أي نقطة باستخدام \leftarrow .

نظرة عامة على القوائم

القائمة الرئيسية

الاستخدام	الرمز / عنصر القائمة
تحتوي على قائمة ببرامج الطهي المفضلة التي تم إنشاؤها بواسطة المستخدم.	☆ المفضلات
التنظيف بالانحلال الحراري.	⊞ التنظيف
يستخدم لضبط تهيئة الجهاز.	✓ الإعدادات الأساسية
تحتوي على قائمة بوظائف التسخين الإضافية.	☆ الوظائف الخاصة
تحتوي على إعدادات الفرن الموصي بها لمجموعة كبيرة من الأطباق. حدد الطبق وابدأ في عملية الطهي. درجة الحرارة والمدد الزمنية هي إرشادات فقط للحصول على نتائج أفضل ويمكن تعديلها. فهي تختلف حسب الوصفات ونوع المكونات المستخدمة وكمياتها.	⊞ الطهي بالمساعدة

الاستخدام	الرمز / عنصر القائمة
تحتوي على قائمة بوظائف التسخين.	⊞ وظائف التسخين
تحتوي على قائمة بالبرامج التلقائية. يمكن العثور على وصفات لتلك البرامج في كتاب وصفات الطهي.	💡 الوصفات

القائمة الفرعية ل: الإعدادات الأساسية

الوصف	الرمز / عنصر القائمة
للاستخدام تجار التجزئة فقط.	 وضع تجريبي
يوضح إصدار البرنامج والتكوين.	i الصيانة
إعادة ضبط جميع الإعدادات إلى إعدادات المصنع.	 إعدادات المصنع

وظائف التسخين

الاستخدام	وظيفة التسخين
للخبز فيما يصل إلى 3 مواضع رف في نفس الوقت ولتجفيف الطعام. اضبط درجة الحرارة على 20 - 40 درجة مئوية أقل من الطهي التقليدي.	 الطهي الأمثل باستخدام المروحة
لتحميص وشواء الطعام في موضع رف واحد.	 الطهي التقليدي
لخبز البيتزا. لتحمير مكثف وتحميص الجزء السفلي.	 وظيفة البيتزا
لتحضير قطع اللحم المشوية الطرية.	 طهي بطيء
لخبز الفطائر ذات القواعد الهشة ولحفظ الطعام.	 تسخين قاع الفرن

الوصف	الرمز / عنصر القائمة
لضبط الوقت الحالي على الساعة.	 ضبط وقت اليوم
عندما يكون قيد التشغيل، تعرض الشاشة الوقت الحالي عند تعطيل الجهاز.	 إشارة الوقت
عند التشغيل، تخفض هذه الوظيفة وقت التسخين.	>>°C التسخين السريع
لتحديد وظيفة وتفعيلها في وقت لاحق مع الضغط على أي رمز في لوحة التحكم.	 اضبط + اذهب
حافظ على الطعام الذي تم تحضيره ساخنًا لمدة 30 دقيقة بعد الانتهاء من دورة الطهي.	 التسخين + الاستمرار
لتشغيل وتعطيل وظيفة الوقت الإضافي.	 تمديد الوقت
لضبط تباين الشاشة تدريجيًا.	 تباين الشاشة
لضبط سطوع الشاشة تدريجيًا.	 سطوع الشاشة
لضبط لغة شاشة العرض.	 ضبط اللغة
لضبط مستوى صوت طنين الضغط والإشارات تدريجيًا.	 مستوى صوت الجرس
لتشغيل وتعطيل طنين الحقول التي تعمل باللمس. وليس من الممكن تعطيل طنين حقل "تشغيل / إيقاف التشغيل" الذي يعمل باللمس.	 نغمات المفاتيح
لتشغيل وتعطيل طنين الإنذار.	 نغمات التنبيه/ الخطأ
يذكرك بموعد تنظيف الجهاز.	 تذكير التنظيف

وظيفة التسخين	الاستخدام
 الغرارين	للأطباق مثل اللازانيا أو غراران البطاطس. كذلك لعمل الغراران والتحمير.
 ثبات العجين	لرفع عجين الخميرة قبل الخبز. عندما تستخدم هذه الوظيفة، يتم تعطيل المصباح بعد 30 ثانية تلقائياً.
 تدفئة طبق	لتدفئة الأطباق مسبقاً لتقديمها.
 حفظ الأطعمة	لحفظ الخضروات (مثل المخللات).
 تجفيف المياه	لتجفيف فاكهة وخضراوات وعيش غراب مقطعة لشرائح.
 الحفاظ على السخونة	لإبقاء الطعام دافئاً.
 إزالة الثلج	لفك تجمد الطعام (الخضروات والفاكهة). يعتمد وقت فك التجمد على كمية الطعام المجمد وحجمه. عندما تستخدم هذه الوظيفة، يتم تعطيل المصباح بعد 30 ثانية تلقائياً.

ضبط وظيفة تسخين

1. شغّل الفرن.
2. اختر القائمة: وظائف التسخين.
3. اضغط على OK للتأكيد.
4. حدد وظيفة تسخين.
5. اضغط على OK للتأكيد.
6. اضبط درجة الحرارة.
7. اضغط على OK للتأكيد.

وظيفة التسخين	الاستخدام
 مروحة الترتيب أثناء الخبز	خاصية مصممة لتوفير الطاقة أثناء الطهي. لمزيد من تعليمات الطهي راجع فصل "تلميحان ونصائح"، مروحة الترتيب أثناء الخبز. ينبغي إغلاق باب الفرن أثناء الطهي لكي لا يتم إيقاف الوظيفة وللتحقق من أن الفرن يعمل بأعلى كفاءة ممكنة للطاقة. عند استخدام الوظيفة، قد تختلف درجة الحرارة داخل التجويف بدرجة الحرارة التي تم إعدادها. تستخدم الحرارة المتبقية. يمكن تقليل طاقة التسخين. للاطلاع على نصائح عامة حول توفير الطاقة راجع فصل "كفاءة الطاقة"، وتوفير الطاقة. هذه الوظيفة كانت مستخدمة بالتوافق مع فئة كفاءة الطاقة حسب التوجيه EN 60350-1. عندما تستخدم هذه الوظيفة سينطفئ المصباح تلقائياً بعد مرور 30 ثانية.
 الأطعمة المجمدة	لتحضير الأطعمة لسهلة المقرمشة (مثل البطاطس المغلية أو بطاطس ووجز أو مقرمشات سيرينغ رول).
 الشواء	لشواء الطعام البارد ولتحميص الخبز.
 الشواء السريع	لشواء الطعام البارد بكميات كبيرة ولتحميص الخبز.
 شواء تروبو	لشواء قطع لحم كبيرة أو دواجن بالعظم على موضع الرف الواحد. كذلك لعمل الغراران والتحمير.

الوظائف الخاصة

وظيفة التسخين	الاستخدام
 خبز الخبز	لخبز الخبز.

مؤشر التسخين

لتشغيل الوظيفة، استمر في الضغط على \uparrow لمدة 3 ثوانٍ. يتناوب مؤشر التسخين.

هذه الوظيفة غير متاحة لبعض وظائف الفرن.

الحرارة المتبقية

عند إطفاء الفرن، توضح شاشة العرض الحرارة المتبقية. يمكنك استخدام هذه الحرارة للحفاظ على الطعام دافئًا.

عند تنشيط وظيفة تسخين، يضيء الشريط على شاشة العرض. ويوضح الشريط ارتفاع درجة الحرارة. عندما يتم الوصول إلى درجة الحرارة المنشودة، تنطلق صافرة الجرس ويومض الشريط 3 مرات ثم يختفي.

التسخين السريع

تخفض هذه الوظيفة وقت التسخين.

ⓘ لا تضع الطعام في الفرن عندما تعمل وظيفة التسخين السريع.

وظائف الساعة

ضبط وظائف الساعة

ⓘ قبل استخدام الوظائف: المدة، وقت الانتهاء، يجب ضبط وظيفة تسخين ودرجة حرارة أولًا. يتوقف الفرن تلقائيًا. يمكنك استخدام الوظائف: المدة و وقت الانتهاء في نفس الوقت إذا كنت تريد تشغيل الفرن أو إيقاف تشغيله تلقائيًا في وقت محدد لاحقًا. الوظائف: المدة و وقت الانتهاء لا تعمل عندما تستخدم مستشعر درجة الحرارة الداخلية.

1. اضبط وظيفة التسخين.
2. اضغط على OK مرارًا وتكرارًا حتى تعرض الشاشة وظيفة الساعة الضرورية والرمز ذي الصلة.
3. اضغط \wedge أو \vee لضبط الوقت الضروري.
4. واضغط على OK للتأكيد.
5. عند انتهاء البرنامج، يتم إصدار إشارة صوتية. يتوقف الفرن. تعرض الشاشة رسالة. يجب الضغط على أي رمز لإيقاف الإشارة.

التسخين + الاستمرار

شروط الوظيفة:

- درجة الحرارة المضبوطة أعلى من 80 درجة.
- الوظيفة: المدة مضبوطة.

الوظيفة: التسخين + الاستمرار تُبقي الطعام المجهزة دافئًا عند درجة حرارة 80 مئوية لمدة 30 دقيقة. ويتم تشغيلها بعد الانتهاء من الخبز أو الشوي.

يمكنك تشغيل أو إيقاف تشغيل الوظيفة بالقائمة: الإعدادات الأساسية.



جدول وظائف الساعة

الاستخدام	وظيفة الساعة
لضبط العد التنازلي (بحد أقصى 2 ساعة و30 دقيقة). هذه الوظيفة ليس لها تأثير على تشغيل الفرن. استخدم OK لتشغيل الوظيفة. اضغط على \wedge أو \vee لضبط الدقائق و OK للبدء.	 مؤقت التذكير بالدقائق
لضبط فترة عمل الفرن (بحد أقصى 23 ساعة و59 دقيقة).	\rightarrow المدة
لضبط وقت إيقاف تشغيل وظيفة التسخين (الحد الأقصى 23 ساعة و59 دقيقة).	\rightarrow وقت الانتهاء

إذا قمت بضبط الوقت لوظيفة الساعة، يبدأ الوقت في العد التنازلي بعد 5 ثوانٍ.

ⓘ إذا استخدمت وظائف الساعة: المدة، وقت الانتهاء، يقوم الفرن بإيقاف تشغيل عناصر التسخين بعد 90% من الوقت المضبوط. يستخدم الجهاز الحرارة المتبقية لمتابعة عملية الطهي حتى انتهاء الوقت (3 إلى 20 دقيقة).

ⓘ تنطبق على جميع وظائف التسخين مع المدة أو الوزن التلقائي. ولا يمكن تطبيقها على وظائف التسخين ذات مستشعر درجات الحرارة الرئيسي.

1. عند انتهاء وقت الطهي، يتم إصدار إشارة صوتية. اضغط على أي رمز. تعرض الشاشة الرسالة.
2. اضغط على  للتشغيل أو  للإلغاء.
3. اضغط طول الوظيفة.
4. اضغط على OK.

1. شغّل الفرن.
 2. حدد وظيفة التسخين.
 3. اضبط درجة الحرارة فوق 80 درجة مئوية.
 4. اضغط  بشكل متكرر حتى تظهر الشاشة: التسخين + الاستمرار.
 5. اضغط على OK للتأكيد.
- عند انتهاء الوظيفة، يتم إصدار إشارة صوتية.

تمديد الوقت

الوظيفة: تمديد الوقت تجعل وظيفة الحرارة تستمر بعد نهاية المدة.

البرامج التلقائية

الوصفات

يحتوي هذا الفرن على مجموعة من الوصفات التي يمكنك استخدامها. وهذه الوصفات ثابتة ولا يمكن تغييرها.

1. شغّل الفرن.
2. اختر القائمة: الوصفات. واضغط على OK للتأكيد.
3. حدد الفئة والطبق. واضغط على OK للتأكيد.
4. اختر وصفة. واضغط على OK للتأكيد.

⚠ تحذير راجع فصول الأمان.

وصفات على الإنترنت

ⓘ يمكنك العثور على وصفات الطهي للبرامج التلقائية المُحددة لهذا الفرن على الموقع www.ikea.com. للعثور على كتاب الوصفات المناسب، تحقق من رقم السلعة على لوحة التقدير على الإطار الأمامي لتجويد الفرن.

استخدام الملحقات

ادفع الرف بين أشرطة التوجيه في دعامة الرف وتأكد من أن نقطة القدم لأسفل.

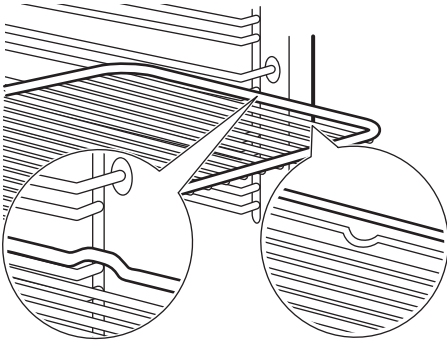

صينية خبز / مقلاة عميقة:

⚠ تحذير راجع فصول الأمان.

إدخال الملحقات

يزيد وجود ثلثة صغيرة في الجزء العلوي من مستوى الأمان. الثلمات هي أيضاً أجهزة مضادة للانزلاق. تمنع الحافة العالية حول الرف انزلاق أواني الطهي من الرف.

الرف السلكي:

5. اضبط وظيفة التسخين ودرجة حرارة الفرن إذا لزم الأمر.

بحسب الفرن وقت الانتهاء التقريبي. يختلف وقت الانتهاء بالنسبة لكميات الطعام المختلفة ودرجات الحرارة المضبوطة للفرن (120 درجة مئوية كحد أدنى) وأوضاع التشغيل. يقوم الفرن باحتساب وقت الانتهاء في 30 دقيقة تقريباً.

6. لتغيير درجة الحرارة الرئيسية، اضغط على . عندما يكون اللحم في درجة الحرارة الرئيسية المضبوطة، تصدر إشارة صوتية. يتوقف الفرن تلقائياً.

7. اضغط على أي رمز لإيقاف الإشارة.

8. قم بإزالة قابس مستشعر الطعام من المقبس وبقم بإزالة اللحم من الفرن.

9. اضغط على  لإيقاف تشغيل الفرن.

 تحذير مستشعر الطعام ساخن. هناك خطر الإصابة بحروق.

استخدام المجاري التلסקوبية

 احتفظ بإرشادات تركيب المجاري التلסקوبية لاستخدامها في المستقبل.

وباستخدام المجاري التلסקوبية، يمكنك وضعها وإزالة الأرفف السلكية بسهولة.

 تنبيه لا تنظف المجاري التلסקوبية في غسالة الأطباق. لا تقم بتنشيم المجاري التلסקوبية.

2

1

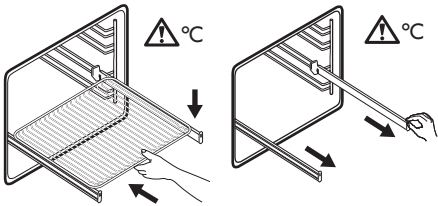

اسحب المجاري التلסקوبية وضع الرف السلكي على اليسرى واليمنى. وادفعها بحرص في الفرن.

تأكد من دفع المجاري التلסקوبية بالكامل في الفرن قبل غلق باب الفرن.

 تحذير راجع فصل "وصف المنتج".

ادفع الصينية بين أشرطة التوجيه في دعامة الرف.

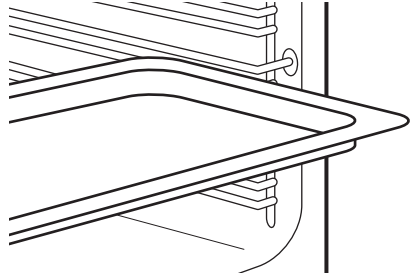

مستشعر الطعام

هناك درجتا حرارة يمكن ضبطهما: درجة حرارة الفرن ودرجة الحرارة الرئيسية.

يقوم مستشعر الطعام بقياس درجة الحرارة الرئيسية للحم. عندما يكون اللحم على درجة الحرارة المضبوطة، يتوقف الفرن عن العمل.

 تنبيه لا تستخدم سوى مستشعر الطعام المرفق أو قطع الغيار الصحيحة.

 يجب أن يظل مستشعر الطعام في اللحم وفي المقبس أثناء الطهي.

1. ضع طرف مستشعر الطعام في وسط اللحم.

2. ضع قابس مستشعر الطعام في المقبس الموجود بالجزء العلوي من التجويف.

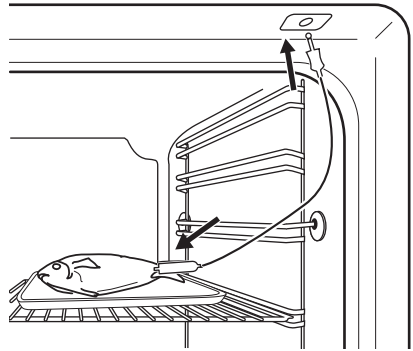

3. شغل الفرن.

تعرض الشاشة رمز مستشعر الطعام.

4. اضغط على  أو  في أقل من 5 ثواني لضبط درجة الحرارة الرئيسية.

وظائف إضافية

المفصلات

يمكنك حفظ إعداداتك المفضلة مثل المدة أو درجة الحرارة أو وظيفة التسخين. وهي متاحة في القائمة: المفصلات. يمكنك حفظ ما يصل إلى 20 برنامجًا.

حفظ برنامج

1. شغّل الفرن.
2. اضبط وظيفة تسخين أو برنامج تلقائي.
3. اضغط  بشكل متكرر حتى تظهر الشاشة: حفظ.

4. واضغط على OK للتأكيد.
تعرض الشاشة أول وضع بالذاكرة.

5. واضغط على OK للتأكيد.
6. أدخل اسم البرنامج.

يومض الحرف الأول.

7. المس \vee أو \wedge لتغيير الحرف.

8. اضغط على OK.

يومض الحرف التالي.

9. كرر الخطوة 7 عند الضرورة.

10. اضغط مع الاستمرار على OK للحفظ.

يمكنك الكتابة فوق أي وضع محفوظ بالذاكرة. عندما

تعرض الشاشة أول موضع مجاني للذاكرة، المس \vee أو \wedge

واضغط OK لاستبدال برنامج حالي.

يمكنك تغيير اسم البرنامج في القائمة: تعديل اسم البرنامج.

تنشيط البرنامج

1. شغّل الفرن.

2. اختر القائمة: المفصلات.

3. واضغط على OK للتأكيد.

4. حدد اسم برنامجك المفضل.

5. واضغط على OK للتأكيد.



اضغط  تقال مباشرة إلى القائمة: المفصلات.

استخدام قفل أمان الأطفال

عند تشغيل قفل أمان الأطفال، لا يمكن تشغيل الفرن بالخطأ.

 إذا كانت خاصية الانحلال الحراري تعمل، يتم إغلاق الباب تلقائيًا. تعرض رسالة على الشاشة عند لمس أي رمز.

1. اضغط على  لتشغيل الشاشة.

2. اضغط  و  في نفس الوقت حتى تعرض الشاشة رسالة ورمز المفتاح.

لايقاف تشغيل وظيفة قفل أمان الأطفال، كرر الخطوة 2.

قفل الوظيفة

تمنع هذه الوظيفة تغيير وظيفة التسخين عن طريق الخطأ. يمكنك تنشيط الوظيفة فقط إذا كان الفرن قيد التشغيل.

1. شغّل الفرن.

2. اضبط وظيفة أو إعداد التسخين.

3. اضغط  بشكل متكرر حتى تظهر الشاشة: قفل الوظيفة.

4. واضغط على OK للتأكيد.

 إذا كانت خاصية الانحلال الحراري تعمل، يتم إغلاق الباب ويضيء رمز مفتاح على الشاشة.

لايقاف تشغيل الوظيفة المحددة، اضغط . تعرض

الشاشة رسالة. اضغط على  ثم اضغط على OK موافق للتأكيد.

 عند إيقاف تشغيل الفرن، يتم إيقاف تشغيل الوظيفة أيضًا.

اضبط + اذهب

تتيح لك الوظيفة ضبط وظيفة التسخين (أو البرنامج) واستخدامهما لاحقًا بضغطة واحدة على أي رمز.

1. شغّل الفرن.

2. اضبط وظيفة التسخين.

3. اضغط  بشكل متكرر حتى تظهر الشاشة: المدة.

4. اضبط الوقت.

5. اضغط  بشكل متكرر حتى تظهر الشاشة: اضبط + اذهب.

6. واضغط على OK للتأكيد.

سطوع الشاشة

هناك وضعان لسطوع الشاشة:

- السطوع الليلي - عند إيقاف تشغيل الجهاز يكون سطوع الشاشة أقل بين الساعة 10 مساءً و6 صباحًا.
- السطوع النهاري:
 - عند تشغيل الفرن.
 - إذا قمت بلمس أحد الرموز أثناء السطوع الليلي (بخلاف ON / OFF "تشغيل / إيقاف تشغيل")، تعود الشاشة إلى وضع السطوع النهاري خلال الثواني العشر التالية.

مروحة التبريد

عند تشغيل الجهاز، تنشط مروحة التبريد تلقائيًا للحفاظ على برودة أسطح الفرن. إذا قمت بإيقاف تشغيل الفرن، ستستمر مروحة التبريد في العمل حتى يبرد الفرن.

ترموستات الأمان

قد يتسبب التشغيل غير الصحيح للفرن أو المكونات التالفة في حدوث سخونة خطيرة. لمنع حدوث ذلك، يشتمل الجهاز على ترموستات أمان يقطع إمداد الطاقة. يتم تشغيل الفرن مرة أخرى تلقائيًا عند انخفاض درجة الحرارة.

اضغط على أي رمز (باستثناء ①) لبدء الوظيفة: اضبط + اذهب. تبدأ وظيفة التسخين المضبوطة.

عند انتهاء وظيفة التسخين، يتم إصدار إشارة صوتية.

①

- قفل الوظيفة يعمل عندما تعمل وظيفة التسخين.
- القائمة: الإعدادات الأساسية يسمح لك بتشغيل الوظيفة: اضبط + اذهب تشغيل وإيقاف تشغيل.

إيقاف التشغيل التلقائي

لأغراض السلامة، يتم إيقاف تشغيل الفرن تلقائيًا بعد مرور بعض الوقت إذا تم تشغيل وظيفة تسخين ولم تقم بتغيير أية إعدادات.

⚠ (ساعة)	⌚ (° م)
12.5	115 - 30
8.5	195 - 120
5.5	245 - 200
3	250 - الحد الأقصى

لا يعمل إيقاف التشغيل التلقائي مع الوظائف: خفيف، مستشعر الطعام، المدة، وقت الانتهاء.

تلميحات وأفكار

خبز الكعك

لا تفتح باب الفرن قبل مرور 3/4 زمن الخبز.

إذا كنت تستخدم اثنتين من صواني الخبز في نفس الوقت، والحفاظ على مستوى واحد فارغ بينهما.

طهي اللحوم والأسماك

استخدم وعاء عميقًا للطعام كثير الدهن لحماية الفرن من البقع التي يمكن أن تكون دائمة.

اترك اللحوم لمدة 15 دقيقة تقريبًا قبل تقطيعها حتى لا تتسرب عصارتها للخارج.

لمنع انبعث دخان كثيف في الفرن أثناء التحميص، أضف بعض الماء إلى وعاء عميق. لمنع تكاثف الدخان، أضف ماء في كل مرة بعد تجفيفها.

نصائح للطهي

إذا قمت بالتسخين الأولي في أي وقت، أزل الأرفف السليكية والصواني من التجويف لتحقيق أسرع أداء.

الفرن به خمسة مواضع للأرفف. قم بعد مواضع الرف من أسفل التجويف.

يوجد في الجهاز نظام خاص يقوم بتدوير الهواء وإعادة تدوير البخار بشكل منظم. وهذا النظام يتيح إمكانية الطهي في بيئة مشبعة بالبخار ويحافظ على الأطعمة لينة من الداخل ومقرمشة من الخارج. كما يقلل من زمن الطهي واستهلاك الطاقة لأدنى حد.

من الممكن أن تتكاثف الرطوبة في الفرن أو على الألواح الزجاجية أثناء الطهي. قف دائمًا على بُعد من الفرن عندما تفتح بابه.

عندما يبرد الفرن، نظف الجزء الداخلي بقطعة قماش ناعمة.

مروحة الترتيب أثناء الخبز



للحصول على أفضل النتائج يُرجى اتباع الاقتراحات المذكورة في الجدول التالي.

الوقت (بالدقائق)	موضع الرف	درجة الحرارة (درجة مئوية)	الملحقات	الطعام
30 - 20	2	180	صينية الخبز أو وعاء التقطير	لغانف محلاة، 12 قطعة
40 - 30	2	180	صينية الخبز أو وعاء التقطير	لغانف، 9 قطع
15 - 10	2	220	رف سلكي	البيتزا، مجمدة، 0.35 كجم
35 - 25	2	170	صينية الخبز أو وعاء التقطير	كعك إسفنجي مغطى بالمرى
30 - 25	3	175	صينية الخبز أو وعاء التقطير	براونى
30 - 25	3	200	صحن رامكين خزفي على رف سلكي	سوفليه، 6 قطع
25 - 15	2	180	قاعدة كيك إسفنجية على رف سلكي	قاعدة كيك إسفنجية
50 - 40	2	170	طبق خبز على رف سلكي	ساندويتش فيكتوريا
25 - 20	3	180	صينية الخبز أو وعاء التقطير	سمك مسلوق، 0.3 كجم
35 - 25	3	180	صينية الخبز أو وعاء التقطير	سمكة كاملة (0.2 كجم)
30 - 25	3	180	وعاء بيتزا على رف سلكي	سمك فيليه (0.3 كجم)
45 - 35	3	200	صينية الخبز أو وعاء التقطير	لحم مسلوق، 0.25 كجم
30 - 25	3	200	صينية الخبز أو وعاء التقطير	شاشليك، 0.5 كجم
30 - 20	2	180	صينية الخبز أو وعاء التقطير	كعكات محلاة، 16 قطعة
35 - 25	2	180	صينية الخبز أو وعاء التقطير	ماكرون، 20 قطعة
40 - 30	2	170	صينية الخبز أو وعاء التقطير	مافن، 12 قطعة
30 - 25	2	180	صينية الخبز أو وعاء التقطير	معجنات مالحة، 16 قطعة
35 - 25	2	150	صينية الخبز أو وعاء التقطير	بسكويت صغير مفرمش، 20 قطعة

الوقت (بالدقائق)	موضع الرف	درجة الحرارة (درجة مئوية)	الملحقات	الطعام
30 - 20	2	170	صينية الخبز أو وعاء التقطير	تورته، 8 قطع
45 - 35	3	180	صينية الخبز أو وعاء التقطير	خضروات مسلوقة، 0.4 كجم
30 - 25	3	200	وعاء بيتزا على رف سلكي	عجة خضروات
30 - 25	4	180	صينية الخبز أو وعاء التقطير	خضروات، بحر متوسط 0.7 كجم

مروحة الترتيب أثناء الخبز - الملحقات الموصى بها

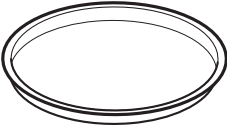
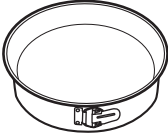
استخدم العلب والأوعية ذات الألوان الداكنة وغير العاكسة، حيث إن امتصاصها للحرارة أفضل من الأوعية ذات الألوان الفاتحة والأطباق العاكسة.

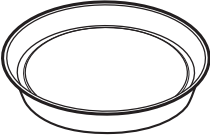
صورة	الحجم	الملحقات
	قطر 28 سم	وعاء البيتزا، داكن، غير عاكس
	قطر 26 سم	طبق الخبز، داكن، غير عاكس
	قطر 8 سم، 5 سم	صحن فخاري، سيراميك
	قطر 28 سم	علب ذات قاعدة خفيفة، غير عاكسة

معلومات لمؤسسات الاختبار

الاختبارات وفق IEC 60350-1.

الطعام	الوظيفة	الملحقات	موضع الرف	درجة الحرارة (درجة مئوية)	الوقت (بالدقائق)	تعليقات
كعكة صغيرة	الطهي التقليدي	صينية خبز	3	170	20 - 30	ضع 20 كعكة صغيرة في كل صينية خبز.
كعكة صغيرة	الطهي الأمثل باستخدام المروحة	صينية خبز	3	- 150 160	20 - 35	ضع 20 كعكة صغيرة في كل صينية خبز.
كعكة صغيرة	الطهي الأمثل باستخدام المروحة	صينية خبز	2 و 4	- 150 160	20 - 35	ضع 20 كعكة صغيرة في كل صينية خبز.
فطيرة التفاح	الطهي التقليدي	رف سلكي	2	180	70 - 90	استخدم 2 علبة (بقطر 20 سم)، تحرك أفقياً.
فطيرة التفاح	الطهي الأمثل باستخدام المروحة	رف سلكي	2	160	70 - 90	استخدم 2 علبة (بقطر 20 سم)، تحرك أفقياً.
كعك إسفنجي بدون دهون	الطهي التقليدي	رف سلكي	2	170	40 - 50	استخدم قالب كيك (بقطر 26 سم). سخن الفرن مسبقاً لمدة 10 دقائق.
كعك إسفنجي بدون دهون	الطهي الأمثل باستخدام المروحة	رف سلكي	2	160	40 - 50	استخدم قالب كيك (بقطر 26 سم). سخن الفرن مسبقاً لمدة 10 دقائق.
كعك إسفنجي بدون دهون	الطهي الأمثل باستخدام المروحة	رف سلكي	2 و 4	160	40 - 60	استخدم قالب كيك (بقطر 26 سم). تحرك أفقياً. سخن الفرن مسبقاً لمدة 10 دقائق.
مخبوز هش	الطهي الأمثل باستخدام المروحة	صينية خبز	3	- 140 150	20 - 40	-
مخبوز هش	الطهي الأمثل باستخدام المروحة	صينية خبز	2 و 4	- 140 150	25 - 45	-
مخبوز هش	الطهي التقليدي	صينية خبز	3	- 140 150	25 - 45	-

الطعام	الوظيفة	الملحقات	موضع الرف	درجة الحرارة (درجة مئوية)	الوقت (بالدقائق)	تعليقات
خبز محمص 4-6 قطع	الشواء	رف سلكي	4	حد أقصى	2 - 3 دقيقة للجانب الأول; 2 - 3 دقيقة للجانب الثاني	سخن الفرن مسبقاً لمدة 3 دقائق.
بورجر اللحم البقري 6 قطع، 0.6 كجم	الشواء	رف سلكي ووعاء تقطير	4	حد أقصى	20 - 30	ضع الرف السلكي على المستوى الرابع ووعاء التقطير على المستوى الثالث للفرن. قم بتدوير الطعام بعد انقضاء نصف مدة الطهي. سخن الفرن مسبقاً لمدة 3 دقائق.

جداول الطهي

الطهي الصحيح راجع رقم المقالة على لوحة التصنيف على الإطار الأمامي لتجويد الفرن.

لمزيد من جداول الطهي يُرجى مراجعة كتاب وصفات الطهي على الموقع www.ikea.com. للعثور على كتاب

العناية والتنظيف

⚠ تحذير راجع فصول الأمان.

ملاحظات حول النظافة

مواد التنظيف

نظف الجزء الأمامي من الفرن بقطعة قماش ناعمة باستخدام المياه الدافئة وعامل التنظيف متوسط.

استخدم مستحضر تنظيف مخصصاً لتنظيف الأسطح المعدنية.

نظف الأوساخ العنيدة باستخدام منظف فرن خاص.

الاستخدام اليومي

نظف تجويد الفرن بعد كل استخدام. قد يتسبب تراكم الدهون أو بقايا الطعام الأخرى في حدوث حريق. تزيد المخاطرة بالنسبة لإناء الشواية.

من الممكن أن تتكاثف الرطوبة في الفرن أو على الألواح الزجاجية في الباب. لتقليل التكاثف، قم بتشغيل الفرن لمدة 10 دقائق قبل الطهي. جفف التجويد بقطعة قماش ناعمة بعد كل استخدام.

الملحقات

نظف جميع الملحقات بعد كل استخدام ودعها تجف. استخدم قطعة قماش ناعمة باستخدام المياه الدافئة وعامل تنظيف. لا تنظف الملحقات في غسالة الأطباق.

لا تنظف الملحقات المقاومة للالتصاق باستخدام مواد كاشطة أو مواد ذات حواف حادة أو في غسالة الأطباق

الأجهزة المصنوعة من الاستانلس ستيل أو الألومنيوم

قم بتنظيف باب الفرن باستخدام قماشة أو إسفنجة مبللة فقط. ثم قم بتجفيفه باستخدام قطعة قماش ناعمة.

تجنب استخدام الألياف السللكية أو الأحماض أو المواد الكاشطة، لأنها قد تؤدي إلى تلف سطح الفرن. قم بتنظيف لوحة التحكم الخاصة بالفرن متبعاً نفس الإجراءات الوقائية.

إزالة دعائم الأرفف

لتنظيف الفرن، قم بإزالة دعائم الأرفف.

⚠ تنبيه توخّ الحذر عند إزالة دعائم الأرفف.

1. اسحب الجانب الأمامي من قضيب دعامة الرف بعيداً عن الجدار الجانبي.

للتنظيف الكامل: 2 h 30 min.	كيفية
-----------------------------	-------

7. اضغط على OK

عندما يبدأ التنظيف، يتم قفل باب الجهاز ولا يعمل المصباح.

8. عندما ينتهي التنظيف، قم بإيقاف تشغيل الجهاز وانتظر حتى يبرد لتنظيفه.

9. نظف الجهاز من الداخل بقطعة قماش ناعمة. أزل البقايا من أسفل الفرن.

لا يمكن بدء إجراء التنظيف بالتحلل الحراري:

- إذا لم يتم إزالة مستشعر الحرارة الداخلية.
- إذا لم باب الفرن مغلق.

يظل الباب مقفول وتظل بعض خصائص الفرن غير متاحة بعد انتهاء التنظيف حتى تقل درجة الحرارة بالجهاز.

إزالة الباب وتركيبه

يحتوي باب الفرن على أربعة ألواح زجاجية. يمكنك إزالة باب الفرن والألواح الزجاجية الداخلية لتنظيفها. اقرأ تعليمات "إزالة وتركيب الباب" قبل إزالة الألواح الزجاجية.

⚠ تنبيه يجب عدم استخدام الفرن دون اللوحات الزجاجية.

1. افتح الباب بصورة كاملة وامسك بكلتا المفصلتين.

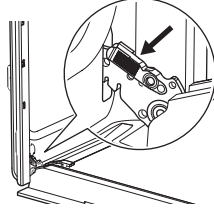

2. ارفع المزاليج واسحبها حتى تسمع صوت طقطقة.

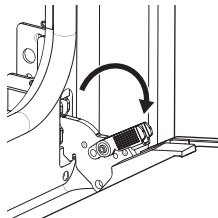

3. أغلق باب الفرن إلى منتصف الطريق إلى وضع الفتح الأول. ثم ارفع واسحب لإزالة الباب من قاعدته.

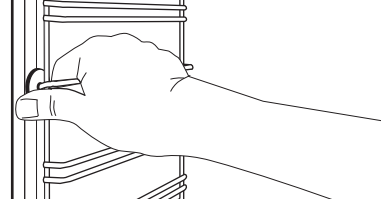

2. اسحب الطرف الخلفي من قضيب دعامة الرف من الجدار الجانبي لإزالته.

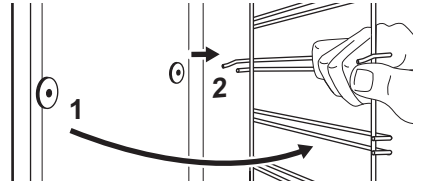

قم بتثبيت الملحقات التي تم إزالتها في تسلسل عكسي.

i ينبغي أن تتجه المسامير المثبتة بالمشغلات المرئية إلى الجزء الأمامي.

التنظيف

نظف الجهاز باستخدام التنظيف.

⚠ تحذير هناك خطر الإصابة بحروق.

⚠ تنبيه إذا كانت هناك أجهزة أخرى مركبة في نفس الوقت مع هذه الوظيفة. فقد يتسبب ذلك في تلف الجهاز.

1. تأكد من أن الجهاز بارد.
2. قم بإزالة جميع الملحقات ودعامات الأرفف القابلة للفتح.
3. نظف أرضية الفرن وزجاج الباب الداخلي بمياه دافئة وقطعة قماش ناعمة ومنظف خفيف.
4. قم بتشغيل الجهاز.
5. حدد: القائمة / التنظيف. اضغط على OK.
6. اضغط مدة عملية التنظيف:

الوصف	خيار
للتنظيف الخفيف: 1 h.	سريع
للتنظيف القياسي: 1 h 30 min.	طبيعي

يجب أن تكون منطقة طباعة الشاشة مواجهةً للجانب الداخلي من الباب. بعد اكتمال التركيب تأكد من أن سطح إطار اللوح الزجاجي على مناطق طباعة الشاشة غير خشن عندما تلمسه. عند التركيب بشكل صحيح يصدر طرف الباب صوتًا.

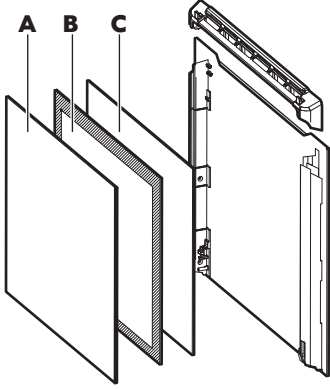

تأكد من تركيب اللوح الزجاجي الأوسط في القواعد بشكل صحيح.

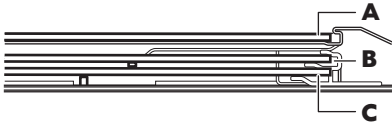

استبدال المصباح

ضع قطعة قماش على قاع الجهاز من الداخل. وذلك لمنع تلف غطاء المصباح الزجاجي وتجويف الفرن.

⚠ تحذير خطر الصعق بالكهرباء! أفضل المنصهر قبل استبدال المصباح. قد يكون المصباح والغطاء الزجاجي للمصباح ساخنين.

⚠ تبيبه امسك دائمًا المصباح الهالوجين بقطعة قماش لمنع احتراق بقايا الشحوم على المصباح.

1. قم بإطفاء الفرن.
2. أخرج المنصهرات من صندوق المنصهرات أو أفضل قاطع الدائرة.
3. حرك غطاء المصباح الزجاجي عكس عقارب الساعة لإزالته.
4. نظف الغطاء الزجاجي.

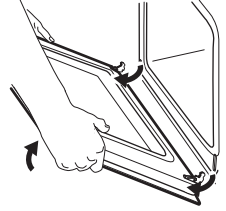

4. ضع الباب على قطعة قماش ناعمة على سطح مستقر.
5. تبيث طرف الباب (B) على الحافة العلوية للباب على الجانبين وادفع للداخل لتحرير سداة المشبك.

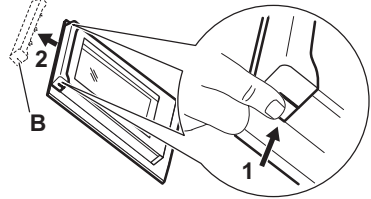

6. اسحب طرف الباب إلى الأمام لإخراجه.
7. أمسك الألواح الزجاجية للباب من حافتها العلوية واسحبها بحرص للخارج واحدًا تلو الآخر. ابدأ من اللوح العلوي. تأكد من أن الزجاج يخرج من الدعامات بالكامل.

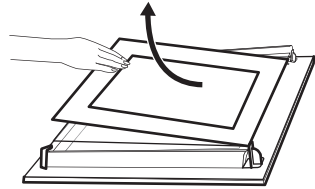

8. نظّف الألواح الزجاجية بالماء والصابون. جفف الألواح الزجاجية بعناية. لا تنظف المجاري الزجاجية في غسالة الأطباق.
9. بعد التنظيف، قم بتركيب الألواح الزجاجية وحافة الباب وباب الفرن، قم بإغلاق المزالج على كلتا المفصلتين.

إذا تم تركيب الباب بشكل صحيح، فسوف تسمع صوت طقطقة عند إغلاق المزالج.
تأكد من إعادة تركيب الألواح الزجاجية (C و B و A) بالترتيب الصحيح. ابحث عن الرمز/الطباعة على جانب اللوح الزجاجي، لكل من اللوحين الزجاجيين شكله المختلف لتسهيل الفك والتجميع.

5. استبدال المصباح بآخر 40 وات، 230 فولت (50 هرتز)، 350 ° درجة مئوية مقاومة الحرارة (نوع التوصيل: G9).
6. قم بتركيب الغطاء الزجاجي.

استكشاف الأخطاء وإصلاحها

⚠ تحذير راجع فصول الأمان.

ماذا تفعل في الحالات التالية ...

المشكلة	السبب المحتمل	الحل
الفرن لا يسخن.	الفرن في وضع إيقاف التشغيل.	شغل الفرن.
الفرن لا يسخن.	الساعة غير مضبوطة.	اضبط الساعة.
الفرن لا يسخن.	لم يتم تعيين الإعدادات الضرورية.	تأكد من أن الإعدادات صحيحة.
الفرن لا يسخن.	تم تشغيل إيقاف التشغيل التلقائي.	راجع "إيقاف التشغيل التلقائي".
الفرن لا يسخن.	تم تشغيل قفل أمان الأطفال.	راجع "استخدام قفل أمان الأطفال".
الفرن لا يسخن.	لم يتم غلق الباب بشكل صحيح.	أغلق الباب بالكامل.
الفرن لا يسخن.	انتفخ المنصهر.	تأكد مما إذا كان المنصهر هو سبب الخلل الوظيفي. إذا انتفخ المنصهر من وقت لآخر، فاتصل بالكهربائي المختص.
المصباح لا يعمل.	المصباح معيب.	استبدل المصباح.
تعرض الشاشة F111.	قابس مستشعر درجات الحرارة الرئيسي غير موصل بشكل صحيح في المقبس.	ضع قابس مستشعر درجات الحرارة الرئيسي داخل المقبس بالكامل قدر المستطاع.
تظهر الشاشة رمزاً خطأ ليس واردًا في هذا الجدول.	يوجد عطل كهربائي.	<ul style="list-style-type: none"> قم بإيقاف تشغيل الفرن مع مصهر المنزل أو مفتاح الأمان في صندوق المصاهر وقم بتشغيل مرة أخرى. في حالة عرض الشاشة رمز الخطأ مرة أخرى، فقم بالاتصال بمركز الخدمة المعتمد.
يستقر البخار والتكثيف على الطعام وفي التجويف الداخلي للفرن.	لقد تركت الطبق داخل الفرن لمدة طويلة.	لا تترك أطباقاً داخل الفرن لأكثر من 15 إلى 20 دقيقة بعد انتهاء عملية الطهي.
ينطفئ المصباح.	تم تشغيل وظيفة مروحة الترتيب أثناء الخبز.	العمل المعتاد لوظيفة مروحة الترتيب أثناء الخبز. راجع وظيفة الحرارة بفصل "الاستخدام اليومي".
ويكون الباب مغلقاً.	حدث انقطاع للطاقة.	التحقق من مزود الطاقة.

بيانات الصيانة

توجد البيانات الضرورية الخاصة بمركز الخدمة على لوحة القياس. وتوجد لوحة القياس على الإطار الأمامي لتجفيف الفرن. لا تقم بإزالة لوحة التصنيف من تجفيف الفرن.

إذا لم تتمكن من حل المشكلة بنفسك، فاتصل بمركز خدمة معتمد.

ونوصي بتدوين البيانات هنا:

الطرز (MOD.)
رقم المنتج (PNC)
الرقم التسلسلي (S.N.)

البيانات الفنية

البيانات الفنية

الأبعاد (الداخلية)	العرض الارتفاع العمق	480 ملم 361 ملم 416 ملم
حيز صينية الخبز	1438 سم ²	
عنصر التسخين العلوي	2300 واط	
عنصر التسخين السفلي	1000 واط	
الشوي	2300 واط	
حلقة	2400 واط	
المعيار الإجمالي	3490 واط	
الجهد الكهربائي	240 - 220 فولت	
التكرار	60 - 50 هرتز	
عدد الوظائف المتاحة	18	

كفاءة الطاقة

معلومات المنتج وورقة معلومات المنتج*

اسم المورد	IKEA
تعريف الموديل	KULINARISK 904.430.55
مؤشر كفاءة الطاقة	81.2

فئة كفاءة الطاقة	+A
استهلاك الطاقة بحمل قياسي، الوضع التقليدي	0.93 كيلو واط في الساعة/دورة
استهلاك الطاقة بحمل قياسي، وضع المروحة	0.69 كيلو واط في الساعة/دورة
عدد الفتحات	1
مصدر الحرارة	الكهرباء
الحجم	72 لتر
نوع الفرن	الفرن الداخلي
الكتلة	36.1 كجم

* مخصص للاتحاد الأوروبي وفقاً للوائح 65/2014 و 66/2014. مخصص لجمهورية بيلاروسيا وفقاً للمعايير STB 2478-2017، الملحق G; STB 2477-2017، والملاحق A و B. مخصص لأوكرانيا وفقاً للمعايير 568/32020.

فئة كفاءة الطاقة ليست منطبقة بالنسبة لروسيا.

EN 60350-1 - أجهزة الطهي الكهربائية المنزلية - الجزء 1: النطاقات، والأفران، وأفران البخار والشوايات - طرق قياس الأداء.

توفير الطاقة



يحتوي الجهاز على ميزات تُساعد على توفير الطاقة أثناء الطهي بشكل يومي.

تلميحات عامة

تأكد من أن باب الفرن مغلق بشكل صحيح أثناء تشغيل الفرن. لا تفتح باب الجهاز أثناء الطهي. حافظ على نظافة حشية الباب وتأكد من أنها مركبة بشكل سليم في مكانها.

استخدم أطباق معدنية لتحسين توفير الطاقة.

عندما يكون ذلك ممكناً، لا تقم بتسخين الفرن قبل وضع الطعام داخله.

عند الطهي لمدة تزيد عن 30 دقيقة، قلل من حرارة الفرن إلى حد أدنى 3 - 10 دقائق قبل نهاية مدة الطهي حسب مدة الطهي. سوف تستمر الحرارة المتبقية داخل الفرن في الطهي.

استخدم الحرارة المتبقية لتسخين الأطباق الأخرى.

حافظ على الفواصل بين الطهي لأقل حد ممكن عند تجهيز عدد من الأطباق في وقت واحد.

الطهي بالمروحة

عندما يكون ذلك ممكناً، استخدم وظائف الطهي مع المروحة لحفظ الطاقة.

الحرارة المتبقية

في بعض وظائف الفرن، إذا تم تفعيل برنامج مع اختيار المدة أو وقت الانتهاء وكان وقت الطهي أطول من 30 دقيقة، يتم تعطيل عناصر التسخين تلقائياً قبل المدة في بعض وظائف الفرن.

تستمر المروحة والمصباح في العمل.

الاحتفاظ بسخونة الطعام

اختر أدنى إعداد ممكن لدرجة الحرارة لاستخدام الحرارة المتبقية والحفاظ على الوجبة دافئة. سيظهر مؤشر أو درجة حرارة الحرارة المتبقية على الشاشة.

الطهي مع انطفاء المصباح

قم بإطفاء المصباح عند الطهي. قم بتشغيله فقط عند الحاجة.

مروحة الترتيب أثناء الخبز

خاصية مصممة لتوفير الطاقة أثناء الطهي.

عندما تستخدم هذه الوظيفة، يتم تعطيل المصباح بعد 30 ثانية تلقائياً. يمكنك تفعيل المصباح مرة أخرى لكن هذا الإجراء سيقبل من توفيرات الطاقة المتوقعة.

المخاوف البيئية

التي عليها الرمز  مع النفايات المنزلية. أعد المنتج إلى مرفق إعادة التدوير المحلي أو اتصل بمكتب البلدية.

أعد تدوير المواد التي تحمل الرمز  ضع العبوة في الحاويات ذات الصلة لإعادة تدويرها. ساعد في حماية البيئة وصحة الإنسان عن طريق إعادة تدوير مخلفات الأجهزة الكهربائية والإلكترونية. لا تتخلص من الأجهزة

IKEA ضمان

ما هي مدة سريان ضمان IKEA؟

يسري هذا الضمان لمدة خمسة (5) أعوام - عامين (2) إذا كان مسمى الجهاز LAGAN أو TILLREDA - منذ التاريخ الأصلي لشراء جهازك من IKEA أو من تاريخ التركيب بحد أقصى ثلاثة أشهر من تاريخ الشراء. فاتورة الشراء الأصلية مطلوبة كإثبات للشراء. في حالة إجراء أعمال خدمة في إطار الضمان فلن يمدد هذا فترة ضمان الجهاز. في حالة استبدال المنتج في الضمان، سيكون ضمان المنتج المستبدل سارياً لفترة محددة من تاريخ فاتورة الشراء الأصلية

من سيقوم بتنفيذ أعمال الخدمة؟

يقوم مقدم خدمة IKEA بإتاحة الخدمة من خلال قسم أعمال الخدمة الخاص به أو شبكة وكلاء خدمة معتمدون.

ما الذي يغطيه الضمان؟

- يغطي الضمان عيوب الجهاز الناتجة عن عيوب الصناعة أو عيوب الخامات بدءاً من تاريخ الشراء من IKEA أو من تاريخ التركيب بحد أقصى ثلاثة أشهر من تاريخ الشراء.
- يسري هذا الضمان في حالة الاستخدام المنزلي فقط.
- الاستثناءات عن هذا الضمان واردة تحت العنوان « ما الذي لا يغطيه الضمان؟» خلال فترة الضمان، يتم تغطية نفقات إصلاح الأبطال، على سبيل المثال الإصلاحات والأجزاء والمصنعيات وبدلات الانتقال بشرط أن يكون الجهاز متاحاً للإصلاح دون الحاجة إلى نفقات خاصة. في هذه الظروف، تطبق اللوائح المحلية المعنية.
- الأجزاء المستبدلة تصح مملوكة لشركة IKEA.
- إذا كان المنتج غير قابل للإصلاح، لن تتجاوز قيمة البيع بالتجزئة للاستبدال سعر الشراء المدفوع من قبل العميل

ما الذي تفعله شركة IKEA لحل المشكلة؟

- يقوم مقدم الخدمة المعتمد من قبل شركة IKEA بفحص الجهاز، ويقرر بناءً على تقديره الخاص ما إذا كان المشكلة داخلة في إطار تغطية الضمان. في حالة اعتبار المشكلة داخل إطار تغطية

الضمان سيقوم مقدم خدمة IKEA أو وكيل الخدمة المعتمد من خلال قسم أعمال الخدمة الخاص به إما بإصلاح المنتج المعيب أو استبداله بنفس المنتج أو منتج شبيهه، وفقاً لتقديره الخاص.

ما الذي لا يغطيه الضمان؟

- الإهتراء والاستهلاك الطبيعي.
- الأضرار المتعمدة أو الناتجة عن الإهمال، الأضرار الناتجة عن عدم اتباع تعليمات التشغيل، التركيب غير الصحيح أو في حالة التوصيل بقيمة جهد كهربائية خاطئة، الأضرار الناتجة عن التفاعلات الكيميائية أو الكهروكيميائية، الصدأ، التآكل أو الماء، ويتضمن ذلك على سبيل المثال لا الحصر، الضرر الناتج عن زيادة نسبة الكالسيوم في ماء الصنبور، الأضرار الناتجة عن الظروف البيئية غير الطبيعية.
- الأجزاء المستهلكة بما في ذلك البطاريات واللمبات.
- لأجزاء غير الوظيفية وأجزاء الزينة التي لا تؤثر على الاستخدام العادي للجهاز، بما في ذلك أي خدوش أو تغير في اللون.
- الضرر غير المتعمد الناتج عن الأجسام أو المواد الخارجية وعن التنظيف إزالة انسدادات الفلاتر أو أنظمة الصرف أو راج الصابون.
- الأضرار في الأجزاء التالية: الزجاج الخزفي، الملحقات، سلال الأواني الخزفية وأدوات المائدة، أنابيب الإمداد والصرف، موانع التسرب، اللمبات وأغطية اللمبات، الشاشات، المفاتيح، العلب وأجزاء العلب. إلا أن يتم إثبات أن هذه الأضرار ناتجة عن أخطاء في الصناعة.
- العلب طالما لم توجد بها عيوب أثناء زيارة الفني.
- الإصلاحات التي لم تتم عن طريق مزودي الخدمة المحددين و/أو وكيل الخدمة المعتمد الذي تم التعاقد معه أو في حالة عدم تركيب الأجزاء الأصلية.
- الإصلاحات الناتجة عن التركيب غير الصحيح أو الذي تم بشكل مخالف للمواصفات
- استخدام الجهاز في غير الأغراض المنزلية، على سبيل المثال الاستخدام التجاري.



يرجى الرجوع إلى الصفحة الأخيرة من هذا الدليل للاطلاع على قائمة كاملة بمراكز الخدمة المعتمدة من IKEA. وأرقام الهواتف الخاصة به

i لتقديم الخدمة بشكل أسرع ننصح باستخدام الأرقام الهاتفية الميينة في هذا الدليل. يرجى أيضاً الرجوع دائماً إلى رقم الصنف الخاص بسلسلة IKEA (الرمز المكون من 8 أرقام) الموجود على لوحة الصنع الخاصة بجهازك.

i فقط بفاتورة الشراء!
فهى الدليل الذي يثبت شراءك للمنتج وهى ضرورة لسريان الضمان. تحتوي فاتورة الشراء على اسم شركة IKEA ورقم الصنف (الكود المكون من 8 أرقام) لكل جهاز قمت بشرائه.

- التلفيات الناتجة عن انقطاع التيار أو اندفاعه أو انخفاضه المفاجئ أو تذبذب الجهد أو الجهد غير الصحيح وجميع لأجزاء الاستهلاكية لا يغطيها الضمان، على سبيل المثال: الفلاتر والنفطية.
- الأضرار الناتجة عن النقل. إذا قام العميل بنقل الجهاز إلى منزله أو إلى عنوان آخر، فإن شركة IKEA غير مسؤولة عن أية أضرار تنشأ أثناء النقل. أما إذا قامت شركة IKEA بتسليم المنتج في عنوان العميل فتتحمل شركة IKEA المسؤولية عن الأضرار التي قد تنشأ أثناء عملية النقل.
- تكلفة تنفيذ عملية التركيب الأساسي لجهاز IKEA. إذا قام مقدم خدمة معتمد من IKEA أو وكيل الخدمة المعتمد الخاص به بإصلاح الجهاز أو استبداله وفقاً لأحكام هذا الضمان، سيقوم مقدم خدمة معتمد من IKEA أو وكيل الخدمة المعتمد الخاص به بإعادة تركيب الجهاز بعد إصلاحه أو الجهاز الجديد عند اللزوم.
- شركة IKEA ليست مسؤولة عن جميع التركيبات الصحية والكهربائية، ينبغي على العميل تنفيذ هذا الأعمال قبل التركيب.

كيف تسري القوانين المحلية

يعطيك ضمان IKEA حقوق قانونية محددة تغطي أو تتجاوز كافة المتطلبات القانونية المحلية. إلا أن هذا الوضع لا يحد بأي حال من حقوق العميل التي تحددها التشريعات المحلية.

نطاق السريان

- يسري هذا الضمان على البلد التي تم الشراء فيها، يتم تقديم الخدمات في إطار شروط الضمان.
- لا يوجد إلزام بتنفيذ الخدمات المتاحة في إطار الضمان إلا في حالة مطابقة الجهاز وتركيبه وفقاً للآتي:
- المواصفات الفنية بالدولة التي تتم المطالبة فيها بحقوق الضمان،
- تعليمات التركيب ومعلومات السلامة الواردة في دليل المستخدم.

مراكز خدمة ما بعد البيع المخصصة لأجهزة IKEA

يرجى الاتصال بخدمة ما بعد البيع المعنية من IKEA لغرض:

- تقديم طلب خدمة في إطار هذا الضمان،
 - الاستفسار بشأن تركيب جهاز IKEA في أثاث مطبخ IKEA مخصص،
 - لاستفسار عن وظائف أجهزة IKEA.
- لضمان توفير أفضل خدمة لك يرجى قراءة تعليمات التركيب بعناية و/أو دليل المستخدم قبل الاتصال بنا.

كيف تصل إلينا إذا احتجت لمساعدتنا



UNITED ARAB EMIRATES & OMAN

Toll free: 8 004 532 : رقم مجاني
Web: www.IKEA.com : موقع الإنترنت

QATAR

Toll free: 8 004 532 : رقم مجاني
Web: www.IKEA.qa : موقع الإنترنت
e-mail: Ikea_qatar@alfuttaim.com : البريد الإلكتروني

EGYPT

Hotline: 16576 : الخط الساخن
Web: www.IKEA.eg : موقع الإنترنت
e-mail: IkeaCairo.customerservice@alfuttaim.com : البريد الإلكتروني

STATE OF KUWAIT

Contact centre: +965 18 40 40 8 : مركز الاتصال
Web: www.IKEA.com.kw : موقع الإنترنت
e-mail: info@IKEA.com.kw : البريد الإلكتروني

JORDAN

Contact centre: +962 6 400 1000 : مركز الاتصال
Web: www.IKEA.jo : موقع الإنترنت

KINGDOM OF SAUDI ARABIA

Contact centre: 92000-4532 : مركز الاتصال
Our phone lines are open: : خطوط الهاتف لدينا مفتوحة
Saturday - Thursday 09:00 AM - 10:00 PM السبت - الخميس
Friday 2:00 PM - 10:00 PM يوم الجمعة

BAHRAIN

Contact centre: 80001120 : مركز الاتصال
Our telephone lines are open all day 09:00 AM - 10:00 PM خطوط الهاتف لدينا مفتوحة طوال اليوم

MOROCCO

Web: www.IKEA.com : موقع الإنترنت



867368264-D-182026

