

DK

NO

MATMÄSSIG



Design and Quality
IKEA of Sweden



DANSK

Se sidste side i denne håndbog for at få en fuldstændig liste over IKEAs udpegede eftersalgsserviceudbydere og de tilhørende nationale telefonnumre.



NORSK

Se den siste siden i denne håndboken for en fullstendig liste over IKEAs serviceleverandører og relevante telefonnumre i de forskjellige landene.

DANSK	4
NORSK	24

Indholdsfortegnelse

Om sikkerhed	4	Vedligeholdelse og rengøring	17
Sikkerhedsanvisninger	6	Fejlfinding	18
Installation	8	Tekniske data	20
Tilslutning, el	9	Energieffektiv	20
Produktbeskrivelse	11	Miljøhensyn	21
Daglig brug	13	IKEA-GARANTI	21
Kogetabel	16		
Vejledning til kogegrej	16		

Ret til ændringer uden varsel forbeholdes.

Om sikkerhed

Læs brugsanvisningen grundigt, før apparatet installeres og tages i brug. Producenten kan ikke drages til ansvar, hvis apparatet installeres forkert, og anvendelsen forårsager skade. Opbevar altid brugsanvisningen sammen med apparatet til eventuel fremtidig brug.

Sikkerhed for børn og andre udsatte personer

- Apparatet kan bruges af børn fra 8 år og opefter samt af personer med nedsat fysisk, sensorisk eller psykisk funktionsevne, eller som mangler den nødvendige erfaring eller viden, hvis de er under opsyn eller er blevet instrueret i at bruge apparatet på en sikker måde samt forstår de medfølgende farer.
- Børn mellem 3 og 8 år og personer med omfattende og komplekst handicap skal holdes på afstand af apparatet, medmindre de overvåges konstant.
- Børn på under 3 år skal holdes på afstand af apparatet, med mindre de overvåges konstant.
- Børn må ikke lege med apparatet.
- Opbevar al emballage utilgængeligt for børn, og bortskaf det korrekt.

- Lad ikke børn og husdyr komme tæt på apparatet, når det er i drift, eller mens det køler af. Tilgængelige dele kan blive meget varme under brugen.
- Hvis apparatet har en børnesikring, skal den aktiveres.
- Børn må ikke udføre rengøring og vedligeholdelse på apparatet uden opsyn.

Generel sikkerhed

- ADVARSEL: Apparatet og de tilgængelige dele bliver meget varme under brug. Pas på ikke at røre varmelegemerne.
- Betjen ikke apparatet med et tænd-sluk-ur eller en særskilt fjernbetjening.
- ADVARSEL: Tilberedning uden opsyn på en kogesektion med fedt eller olie kan være farligt og kan muligvis resultere i brand.
- Forsøg ALDRIG at slukke en brand med vand, men sluk for apparatet og dæk den åbne ild til med f.eks. et låg eller et brandtæppe.
- FORSIGTIG: Tilberedningsprocessen skal overvåges. En kortvarig tilberedningsproces skal overvåges kontinuerligt.
- ADVARSEL: Fare for brand: Opbevar ikke genstande på kogefladerne.
- Læg ikke metalgenstande som knive, gafler, skeer og grydelåg på kogesektionen, da de kan blive meget varme.
- Brug ikke apparatet, inden det monteres i den indbyggede struktur.
- Kobl apparatet fra lysnettet, før der udføres vedligeholdelse.
- Undlad at bruge en damprenser til at rengøre apparatet.
- Efter brug skal der slukkes for kogesektionen med funktionsvælgeren - stol ikke på gryderegistreringen.
- Hvis glaskeramikken/glasoverfladen er revnet, skal du slukke for apparatet og afbryde det fra ledningsnettet. Hvis apparatet er tilsluttet til ledningsnettet direkte ved hjælp af

en samledåse, skal du fjerne sikringen for at afbryde apparatet fra stømforsyningen. Kontakt i begge tilfælde det autoriserede servicecenter.

- Hvis netledningen er beskadiget, skal den af sikkerhedsgrunde udskiftes af producenten, det autoriserede servicecenter eller en tekniker med tilsvarende kvalifikationer.
- **ADVARSEL:** Brug kun kogesektionssikringer udformet af producenten af madlavningsapparatet, eller som er angivet af producenten af apparatet i brugsanvisningen som velegnede til brug, eller kogesektionssikringer indbygget i apparatet. Brug af upassende sikringer kan medføre uheld.

Sikkerhedsanvisninger

Installation



ADVARSEL! Apparatet skal installeres af den autoriserede installatør.



Følg monteringsvejledningen, der følger med apparatet.

- Fjern al emballagen.
- Undlad at installere eller bruge et beskadiget apparat.
- Mindsteafstanden til andre apparater og enheder skal overholdes.
- Vær altid forsigtig, når du flytter apparatet, da det er tungt. Brug altid sikkerhedshandsker og lukket fodtøj.
- Forseglsnitfladerne med et tætningsmiddel for at forhindre fugt, der forårsager opsvulmen.
- Beskyt apparatets bund mod damp og fugt.
- Montér ikke apparatet op mod en dør eller under et vindue. Dette for at undgå, at der falder varmt kogegrej ned fra apparatet, når døren eller vinduet åbnes.
- Sørg for, at pladsen under kogesektionen er tilstrækkelig til luftcirkulation.

- Apparatets bund kan blive varm. Hvis apparatet er installeret over skufferne, skal du sørge for at installere et ikke-brændbart separationspanel under apparaterne for at forhindre adgang til bunden.

Tilslutning, el



ADVARSEL! Risiko for brand og elektrisk stød.

- Alle eltilslutninger skal udføres af den autoriserede installatør.
- Apparatet skal tilsluttes strøm m/jord, jvf. Stærkstrømsreglementet.
- Inden apparatet tages i brug, skal du sørge for, at det er koblet fra strømforsyningen.
- Sørg for, at parametrene på typeskiltet er kompatible med de elektriske data for strømforsyningen.
- Sørg for, at apparatet installeres korrekt. En løs eller forkert netledning eller stik (hvis relevant) kan gøre terminalen for varm.
- Brug den korrekte netledning.
- Netledningerne må ikke være viklet sammen.

- Sørg for, at der installeres en beskyttelse mod stød.
- Kablet skal forsynes med trækaflastning.
- Sørg for, at elledningen eller stikket (hvis relevant) ikke får kontakt med det varme apparat eller varmt kogegej, når du tilslutter apparatet til de nærmeste kontakter.
- Brug ikke adaptere til flere stik og forlængerledninger.
- Pas på, du ikke beskadiger netstikket (hvis relevant) eller ledningen. Kontakt vores autoriserede servicecenter eller en elektriker, hvis en beskadiget ledning skal udskiftes.
- Beskyttelsen mod elektrisk stød fra strømførende og isolerede dele skal fastgøres, så den ikke kan fjernes uden værktøj.
- Sæt først netstikket i stikkontakten ved installationens afslutning. Sørg for, at der er adgang til elstikket efter installationen.
- Hvis stikkontakten er løs, må du ikke sætte netstikket i.
- Undgå at slukke for apparatet ved at trække i netledningen. Tag altid selve netstikket ud af kontakten.
- Brug kun korrekte isoleringsenheder: Gruppeafbrydere, sikringer (sikringer med skruegevind skal tages ud af fatningen), fejlstrømsrelæer og kontaktorer.
- Apparatets installation skal udføres med et isolationsudstyr, så forbindelsen til lysnettet kan afbrydes på alle poler. Isolationsudstyret skal have en brydeafstand på mindst 3 mm.
- Sørg for, at ventilationsåbningerne ikke er tildækkede.
- Lad ikke apparatet være uden opsyn, når der er tændt for det.
- Sæt kogezoneen på "sluk", når den ikke er i brug.
- Stol ikke på grydedektoren.
- Læg ikke bestik eller grydelåg på kogezoneerne. De kan blive varme.
- Betjen ikke apparatet med våde hænder, eller når det har kontakt med vand.
- Brug ikke apparatet som arbejds- eller fræsætningsplads.
- Hvis apparatets overflade er revnet, skal apparatet øjeblikkeligt kobles fra strømforsyningen. Dette er for at forhindre elektrisk stød.
- Brugere med en pacemaker skal holde en afstand på mindst 30 cm fra induktionskogezoneerne, når apparatet er i drift.
- Når du anbringer mad i varm olie, kan det sprøjte.



ADVARSEL! Risiko for brand og eksplosion

- Fedtstoffer og olie kan udsende brændbare dampe, når de opvarmes. Hold flammer eller opvarmede genstande væk fra fedtstoffer og olie, når du tilbereder mad med dem.
- De dampe, som meget varm olie udsender, kan forårsage selvantændelse.
- Brugt olie, der kan indholde madrester, kan forårsage brand ved en lavere temperatur end olie, der bruges for første gang.
- Undlad at bruge brændbare produkter eller ting, der er fugtet med brændbare produkter, i apparatet eller i nærheden af eller på dette.
- Opbevar ikke varmt kogegej på betjeningspanelet.
- Stil ikke et varmt grydelåg på kogesektionens glasoverflade.
- Lad ikke kogegej koge tørt.



ADVARSEL! Risiko for beskadigelse af apparatet.

Brug



ADVARSEL! Risiko for personskade, forbrændinger og elektrisk stød.

- Fjern al emballagen, etiketterne og den beskyttende film (hvis relevant) inden ibrugtagning.
- Dette apparat er kun til husholdningsbrug.
- Apparatets specifikationer må ikke ændres.

- Pas på, der ikke falder genstande eller kogegrej ned på apparatet. Overfladen kan blive beskadiget.
- Tænd aldrig for en kogezone, hvis den er tom, eller der står tomt kogegrej på den.
- Læg ikke aluminiumsfolie på apparatet.
- Kogegrej af støbejern, aluminium eller med en beskadiget bund kan forårsage ridser på glasset eller glaskeramikken. Løft altid disse genstande, når du skal flytte dem på kogesektionen.
- Dette apparat må kun anvendes til tilberedning af fødevarer. Det må ikke anvendes til andre formål, f.eks. rumopvarmning.

Vedligeholdelse og rengøring

- Rengør apparatet jævnlige for at forhindre forringelse af overfladematerialet.
- Sluk for apparatet, og lad det køle af inden rengøring.
- Undlad at bruge højtryksrensere eller damp til at rengøre apparatet.
- Rengør apparatet med en fugtig, blød klud. Brug kun et neutralt rengøringsmiddel. Brug ikke slibende midler, skuresvampe, opløsningsmidler eller metalgenstande.

Installation



ADVARSEL! Se kapitlerne om sikkerhed.

Service

- Kontakt det autoriserede servicecenter for at få repareret apparatet. Brug kun originale reservedele.
- Vedrørende lampe(rne) i dette produkt og reservedelslamper, der sælges separat: Disse lamper er beregnet til at modstå ekstreme fysiske forhold i husholdningsapparater, såsom temperatur, vibration, fugt, eller er beregnet til at signalere information om apparatets driftsstatus. De er ikke beregnet til at blive brugt i andre apparater, og de er ikke velegnede til belysning af rum.

Bortskaffelse



ADVARSEL! Risiko for personskade eller kvælning.

- Kontakt din genbrugsplads ang. oplysninger om, hvordan apparatet bortskaffes korrekt.
- Tag stikket ud af kontakten.
- Klip netledningen af tæt ved apparatet og bortskaf den.

Generelle oplysninger

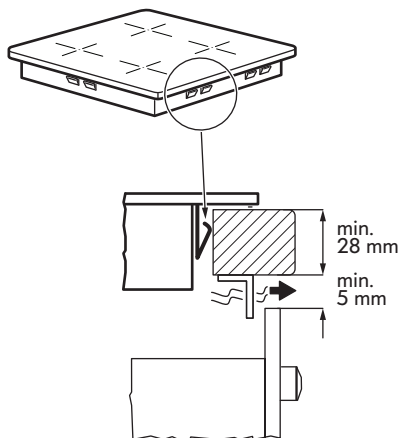
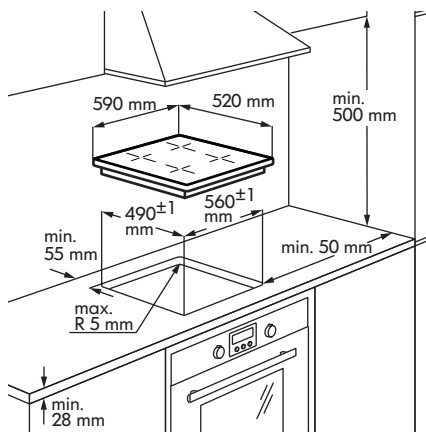

- i Installationen skal overholde de love, bestemmelser, retningslinjer og standarder (sikkerhedsbestemmelser, korrekt bortskaffelse og genanvendelse osv.), der gælder i forbrugslandet!
- Læs Monteringsvejledningen for yderligere oplysninger om installationen.

- Hvis der ikke er ovn under kogesektionen, skal du installere et separationspanel under apparatet i henhold til monteringsvejledningen.
- Brug ikke silikonefuge mellem apparat og bordplade.

Tilslutning, el

- ⚠ **ADVARSEL!** Se kapitlerne om sikkerhed.
- ⚠ **ADVARSEL!** Alle eltilslutninger skal udføres af en autoriseret installatør.

El-forbindelse

- Kontroller inden tilslutning, at apparatets mærkespænding, fremgår af typeskiltet, svarer til boligens forsyningsstrøm. Typeskiltet sidder nederst på kogesektionens kabinet.
- Følg tilslutningsskemaet (sidder på undersiden af kogesektionens kabinet).
- Brug kun originale reservedele leveret af reservedelsservice.
- Apparatet leveres ikke med en netledning. Køb den rette ledning i en specialforretning. En enkeltfaset eller tofaset forbindelse kræver et netkabel med en temperaturstabilitet på mindst 70°C. Kabel har brug for obligatoriske endemuffer. Brug ifølge IEC-reglerne følgende til en etfaset forbindelse: netkabel 3 x 4 mm², og til tofaset forbindelse: netkabel 4 x 2,5 mm². Overhold de specifikke nationale regler som første prioritet.
- En passende afbryder skal være indbygget i den faste ledningsføring.

- Du skal have forbindelsen og forbindelsesledene udført som vist i tilslutningsdiagrammet.
- Jordlederen forbindes i klemmen og skal være længere end de strømførende ledere.

- Fastgør forbindelseskablet med kabelklemmer eller klamper.

Tilslutningsdiagram

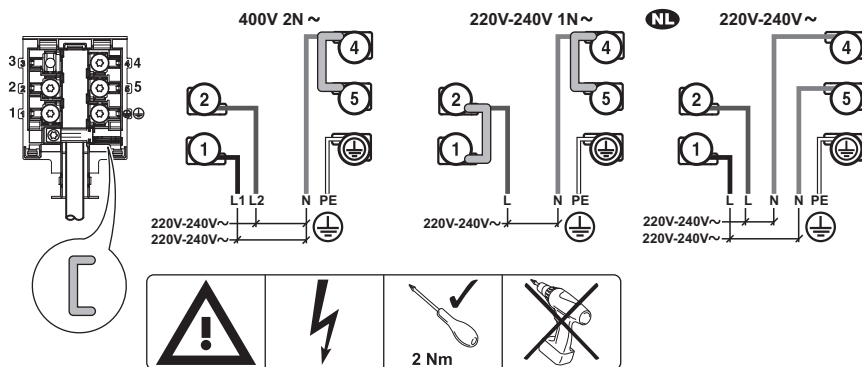

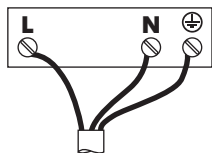

i Indsæt shunterne  mellem skrueerne, som vist.

Hovednetforbindelse 1-faset Hovednetforbindelse 2-faset **NL** Hovednetforbindelse 2-faset

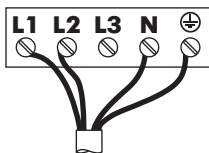

Ledningsfarver:
 Gul / grøn
 N Blå
 L Sort eller brun



Ledningsfarver:
 Gul / grøn
 N Blå
 L1 Sort
 L2 Brun

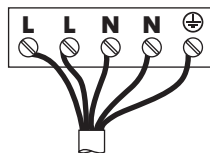

Ledningsfarver:
 Gul / grøn
 N Blå
 N Blå
 L Sort
 L Brun

i Stram tilslutningsklemmernes skrueer godt!

på en kogezone, og stil effektindstillingen for hver zone til det maksimale niveau i en kort periode.

Når du forbinder kogesektionen til nettet, skal du kontrollere, om alle kogezoneer er klar til brug. Stil en gryde med noget vand

- i** Hvis symbolet **E3** eller **E8** vises på displayet, efter du har tændt for kogesektionen for første gang, henvises der til "Fejlfinding".

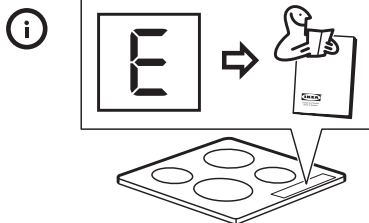
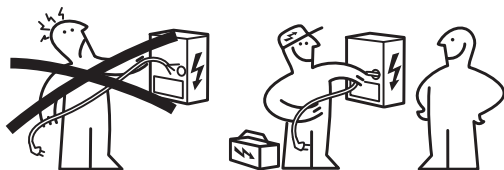

Produktbeskrivelse

Oversigt over kogesektionen

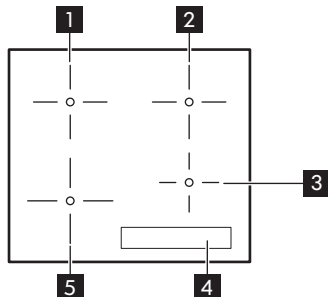

- 1** Enkelt kogezone (180 mm) 1800 W
- 2** Enkelt kogezone (180 mm) 1800 W med Booster 2500 W
- 3** Enkelt kogezone (145 mm) 1400 W
- 4** Kontrolpanel
- 5** Enkelt kogezone (210 mm) 2300 W med Booster 3200 W

Oversigt over betjeningspanelet

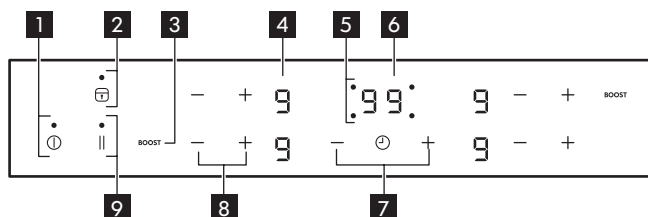

- 1** ⏻ For at tænde/slukke for apparatet.
- 2** 🔒 For at aktivere og deaktivere Lås / Børnelås / Rengøringstilstand.
- 3** **BOOST** For at aktivere Booster (Display viser **P**).
- 4** Visning af effekttrin: **0**, **1** - **9**.
- 5** ⌚ Timerkontrollamper for kogezoneerne.
- 6** Timerdisplay: **00** - **99** minutter.
- 7** + / - Øger eller mindsker tiden.
- 8** + / - For at øge eller for at mindske effektindstillingen.
- 9** || Aktiverer Pause.

Visninger af effekttrin

Display	Beskrivelse
0	Kogezoneen er slukket.
1 - 9	Kogezoneen er tændt.
 	Pause er i brug.
P	Booster er i brug.
E + tal	Der er en funktionsfejl. Se under "Fejlfinding".
H	En kogezone er stadig varm (restvarme).
L	Lås / Børnelås / Rengøringstilstand er i brug.
F	Uegnet eller for lille kogegrej, eller der står intet kogegrej på kogezoneen.
-	Automatisk slukning er i brug.

Restvarmeindikator

⚠ ADVARSEL! 
Forbrændingsrisiko ved restvarme.

Kontrollamperne viser niveauet af restvarme for kogezoneerne, du bruger.

Kontrollamperne kan også blive tændt for tilstødende kogezoneer, selv hvis du ikke bruger dem.

Induktionskogezoneer producerer den varme, der er nødvendig til madlavningen, i selve kogegrejets bund. Glaskeramikken opvarmes af varmen i kogegrejet.



Daglig brug









① Tænd/sluk

Berør  i 1 sekund for at tænde/slukke for apparatet.

Automatisk slukning

Funktionen slukker automatisk for apparatet, hvis:

- alle kogezoneer deaktiveres.
- der ikke vælges effektindstilling, når der tændes for apparatet.
- du dækker et symbol med en genstand (f.eks. en gryde eller en klud) i mere end ca. 10 sekunder.
- du ikke slukker for en kogezone efter nogen tid, eller hvis du ikke ændrer effektindstillingen, eller hvis kogezoneen bliver overophedet (f.eks. hvis en gryde koger tør). Symbolet  tænder. Før kogezoneen igen kan bruges, skal den sættes på .

Indstilling af effekt	Automatisk slukning efter
 ,  - 	6 timer
 - 	5 timer
	4 timer
 - 	1,5 timer

- i** Hvis der bruges uegnet kogegrej, lyser  i displayet, og efter 2 minutter deaktiveres indikatoren for kogezoneen.

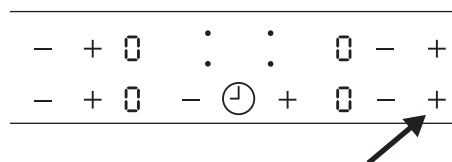

Sådan justeres effekttrinnet

Indstil effekttrinnet med  for at øge.



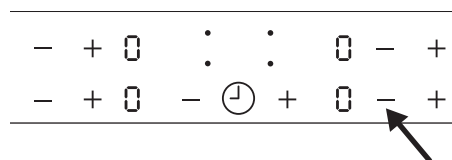

Indstil effekttrinnet med  for at reducere.



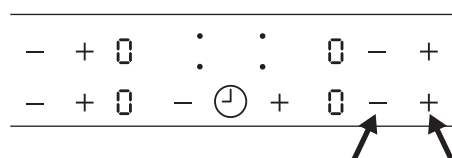

Berør  og  af en respektiv kogezone på samme tid for at slukke for kogezoneen. Indstillerne føres tilbage til .



Brug af funktionen Booster

Med Booster-funktionen kan der tilføres ekstra effekt til induktionszonerne. Berør **BOOST** for at aktivere den, og  lyser på displayet. Efter højst 10 minutter vender induktionskogezone automatisk tilbage til  effektrinnet.

Brug af timer

Rør en eller flere gange ved , til kontrollampen for den ønskede kogezone blinker. For eksempel  for forreste højre zone.

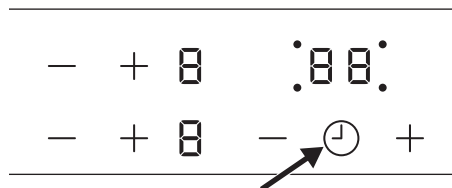

Rør ved **+** eller **-** for timeren for at indstille en tid mellem **00** og **99** minutter. Når lampen for kogezone blinker langsommere, er nedtællingen begyndt. Indstil effektrinnet.

Når der er indstillet et effektrin, og tiden er gået, lyder der et lydsignal, **00** blinker, og kogezone slukkes.

Tryk på  for at deaktivere funktionen for den valgte kogezone. Lampen for kogezone blinker hurtigere. Rør ved **-**. Resttiden tæller baglæns ned til **00**. Kontrollampen for kogezone slukkes.

Minutur

Du kan også bruge denne funktion som en **Minutur**, når apparatet virker, og kogezone ikke betjenes. Effektindstillingsdisplayet viser **0**.

For at aktivere funktionen skal du berøre . Tryk på **+** eller **-** for at indstille tiden.

Når nedtællingen er slut, høres et lydsignal, og **00** blinker. Tryk på  for at slå signalet fra.

 Funktionen påvirker ikke betjeningen af kogezone.

Pause

-funktionen indstiller alle kogezone til det laveste effektrin. Når funktionen er aktiv, kan effektindstillingen ikke ændres. Funktionen standser ikke timer-funktionen.



- For at aktivere denne funktion skal du røre ved **||**. Symbolet  tændes.
- For at slukke for denne funktion skal du røre ved **||**. Det effektrin, som du først indstillede, lyser.

Lås / Rengøringstilstand

Betjeningspanelet kan låses og holde kogezone aktive. Det forhindrer utilsigtet ændring af effektindstillingen.

 Brug funktionen til at rense overfladen på kogesektionen under tilberedningssessionen, hvis nødvendigt.

Indstil først effektrinnet.

For at starte funktionen skal du berøre . Symbolet  lyser i 4 sekunder. Timeren forbliver tændt.

Funktionen deaktiveres ved at berøre . Det effektrin, som du først indstillede, lyser.



Når du slukker for apparatet, stopper du også denne funktion.

Børnelås





Funktionen hindrer utilsigtet betjening af apparatet.

Sådan aktiveres funktionen:





- Tænd for apparatet med . Vælg ikke effektindstillingerne.

- Tryk på  i 4 sekunder. Symbolet  tændes.
- Sluk for apparatet med .

Sådan slår du funktionen fra:

- Tænd for apparatet med . Vælg ikke effektindstillingerne. Tryk på  i 4 sekunder. Symbolet  tændes.
- Sluk for apparatet med .







Sådan tilsidesættes funktionen til en enkelt tilberedning:

- Tænd for apparatet med . Symbolet  tændes.
- Tryk på  i 4 sekunder. Vælg varmeindstillingen inden 10 sekunder. Du kan betjene apparatet.
- Når du slukker for apparatet med , fungerer funktionen også igen.

OffSound Control (Deaktivering og aktivering af lydene)

Apparatets lyde er oprindeligt aktiverede.

Aktivering og deaktivering af lydene:

1. Sluk apparatet.
2. Tryk på  i 3 sekunder. Displayet tændes og slukkes.
3. Tryk på  i 3 sekunder.  eller  tændes.
4. Tryk på  på timeren for at vælge ét af følgende:
 -  - lyden er slået fra.
 -  - lyden er slået til.

Vent, indtil apparatet slukkes automatisk, for at bekræfte dit valg.

Når funktionen er indstillet til , kan du kun høre lyd, når:

- du berører ,

- Minuturet tæller ned,
- du anbringer noget på betjeningspanelet.

-  Hvis der er et problem med elforsyning, og apparatet slukkes, bevarer det ikke de tidligere indstillinger.

Funktion til veksling af effekt

- Kogezonerne grupperes efter placering og antal faser i kogesektionen. Se billedet.
- Hver fase har en maksimal elektrisk belastning på 3700 W.
- Funktionen fordeler effekten mellem de kogezoner, der er tilsluttet til den samme fase.
- Funktionen aktiveres, når den samlede elektriske belastning for de kogezoner, der er tilsluttet til en enkelt fase, overskrider 3700 W.
- Funktionen reducerer effekten af de andre kogezoner, der er tilsluttet til den samme fase.
- Effektindstillingsdisplayet for de reducerede zoner skifter mellem to niveauer.

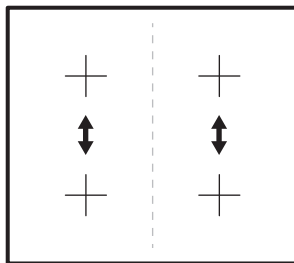

Kogetabel

Varmetrin	Anvendes til:	Tid (min.)	Råd
1	At holde færdigtilberedt mad varm.	efter behov	Læg et låg på kogegrejet.
1 - 2	Hollandaise, smelt: smør, chokolade, husblas.	5 - 25	Rør ind imellem.
1 - 2	Stivne/størkne: luftige omeletter, bagte æg.	10 - 40	Læg låg på under tilberedningen.
2 - 3	Videre kogning af ris og mælkeretter, opvarmning af færdigretter.	25 - 50	Tilsæt mindst dobbelt så meget væske som ris, rør rundt i mælkeretter midt under tilberedningen.
3 - 4	Dampning af grøntsager, fisk, kød.	20 - 45	Tilsæt et par spsk. væske.
4 - 5	Dampning af kartofler.	20 - 60	Brug højst ¼ l vand til 750 g kartofler.
4 - 5	Kogning af større portioner, sammenkogte retter og supper.	60 - 150	Op til 3 l væske plus ingredienser.
6 - 7	Mild stegning: schnitzler, cordon bleu (kalvekød), koteletter, frikadeller, pølser, lever, æg, pandekager, æbleskiver.	efter behov	Vendes undervejs.
7 - 8	Kraftig stegning, brasede kartofler, tournedos, steaks.	5 - 15	Vendes undervejs.
9	Kogning af vand, pasta, brunning af kød (gullasch, grydesteg), friturekogning af pommes frites.		
	Kogning af større mængder vand. Booster er aktiveret.		

 Data i tabellen er kun vejledende.

Vejledning til kogegrej

 **ADVARSEL!** Se kapitlerne om sikkerhed.

Hvilke gryder der skal bruges

Brug kun kogegrej, som er velegnet til induktionskogesektioner. Kogegrejet skal være fremstillet af ferromagnetisk materiale, såsom:

- støbejern;
- emaljeret stål;
- kulstål;
- rustfrit stål (de fleste typer);
- aluminium med ferromagnetisk belægning eller en ferromagnetisk plade.

For at afgøre, om en gryde eller pande er passende, skal du se efter symbolet  (normalt stemplet i bunden af kogegrej). Du kan også holde en magnet mod bunden. Hvis det klæber sig fast til undersiden, fungerer kogegrejet på induktionskogesektionen.

For at sikre optimal effektivitet skal du altid bruge gryder og pander med en flad bund, der fordeler varmen jævnt. Hvis bunden er ujævn, vil dette påvirke effekt- og varmeledning.

Om brug

Minimum diameter af gryde-/pandebund for de forskellige kogezoner

For at sikre, at kogepladen fungerer korrekt, skal kogegrejet have en passende minimumsdiameter samt dække et eller flere af de referencepunkter, der er angivet på kogepladens overflade.

Brug altid den kogezone, der svarer bedst til diameteren på bunden af kogegrejet.

Kogezone	Diameter for kogegrej [mm]
----------	----------------------------

Bageste venstre	145 - 180
Forreste venstre	125 - 210
Bageste højre	145 - 180
Forreste højre	125 - 145

Gryder/pander, der er tomme eller har en tynd bund

Brug ikke tomme gryder/pander eller kogegrej med tynd bund på kogesektionen, da den ikke vil være i stand til at overvåge temperaturen, eller den vil blive slukket automatisk, hvis temperaturen er for høj. Dette kan resultere i skader på kogegrejet eller kogesektionens overflade. Hvis en sådan situation opstår, skal du ikke røre ved noget og vente på, at alle komponenter er kølet af.

Hvis der vises en fejlmeddelelse på displayet, henvises der til "Fejlfinding".

Råd/tips Støj under tilberedning

Når en kogezone er tændt, kan den brumme kort. Det er typisk for glaskeramiske kogezoner, og det betyder ikke noget for deres funktion eller holdbarhed. Støjen afhænger af det anvendte kogegrej. Hvis det forårsager betydelig forstyrrelse, kan det hjælpe at skifte kogegrejet.

Vedligeholdelse og rengøring

Generelle oplysninger

 **ADVARSEL!** Sluk for apparatet, og lad det køle af inden rengøring

 **ADVARSEL!** Af sikkerhedsgrunde må ovnen ikke rengøres med damp- eller højtryksrensere.

 **ADVARSEL!** Skarpe og skurende rengøringsmidler skader apparatet. Rengør apparatet efter hver brug, og fjern rester med vand og opvaskemiddel. Fjern også rester af rengøringsmidlerne.

 Skrammer eller mørke pletter i glaskeramikken kan ikke fjernes, men påvirker ikke apparatets funktion.

Sådan fjernes belægninger og fastbrændte rester

Sukkerholdige madvarer, plastik og rester af alufolie skal straks fjernes. En skraber er det bedste værktøj til rengøring af glasoverfladen. Den følger ikke med apparatet. Sæt skraberens skråt ned mod kogesektionens overflade, og fjern rester ved at køre bladet hen over overfladen.

Rengør apparatet med en fugtig klud og noget opvaskemiddel. Tør til sidst glasoverfladen tør med en ren klud.

Kalkringe, vandringer, fedtstænk eller skinnende metalliske misfarvninger skal fjernes, når apparatet er kølet af. Brug kun et specielt rensmiddel til glaskeramik eller rustfrit stål.

Fejlfinding



ADVARSEL! Se kapitlerne om sikkerhed.

Hvis noget går galt...

Problem	Mulige årsager	Løsning
Du kan ikke tænde for apparatet eller betjene det.	Apparatet er ikke sluttet til en strømforsyning, eller det er forkert tilsluttet.	Kontrollér, om apparatet er tilsluttet korrekt til strømforsyningen. Sørg for en korrekt installation ved at ringe til en autoriseret installatør.
	Der er gået mere end 10 sekunder, siden du tændte for apparatet.	Tænd for apparatet igen.
	Børnelås eller Lås er slået til  .	Deaktiver Børnelås. Se "Børnelås" eller "Lås".
	Flere symboler på betjeningspanelet blev berørt samtidig.	Berør kun ét symbol ad gangen.
	Der er vand eller fedtstænk på betjeningspanelet.	Rengør betjeningspanelet, og vent et par sekunder, før du tænder igen.
Der udsendes et lydsignal, og apparatet slukkes.	Et eller flere symboler på betjeningspanelet har været til-dækket i mere end 10 sekunder.	Fjern evt. genstande fra symbolerne.
Displayet bliver ved med at skifte mellem to effektindstillinger.	Funktion til veksling af effekt reducerer effekten for denne kogezone.	Se " Funktion til veksling af effekt".

Problem	Mulige årsager	Løsning
Restvarmeindikator viser ikke noget.	Der har kun været tændt for kogezone i kort tid, så den endnu ikke er varm.	Hvis kogezone skulle være varm: Kontakt servicecenteret.
Der lyder intet signal, når der trykkes på betjenings-symbolerne.	Signalerne er slået fra.	Slå signalerne til. Se "OffSound Control".
☐F tændes.	Uegnet kogegrej.	Brug egnet kogegrej.
	Der står ikke kogegrej på kogezone.	Stil kogegrej på kogezone.
	Diameteren på kogegrejets bund er for lille til kogezone.	Skift til en mindre kogezone.
☐E og et tal lyser.	Der er en fejl i kogesektionen.	Kobl kogesektionen fra lysnettet i et stykke tid. Sluk på gruppeafbryderen, eller tag sikringen ud på tavlen. Tilslut apparatet igen. Kontakt en autoriseret installatør, hvis ☐E tændes igen.
☐E3 tændes, efter apparatet er blevet tændt.	Den elektriske tilslutning er forkert.	Kontrollér, om apparatet er tilsluttet korrekt til strømforsyningen. Sørg for en korrekt installation ved at ringe til en autoriseret installatør.
☐E4 tændes.	Automatisk slukning og overophedningssikringen for kogezone er aktiveret.	Sluk apparatet. Fjern det varme kogegrej. Tænd for kogezone igen efter ca. 30 sekunder. ☐E4 bør forsvinde, Restvarmeindikator kan forblive tændt. Afkøl kogegrejet, og kontroller det med "Vejledning til kogegrej".
☐EB tændes.	Den elektriske tilslutning er forkert. Kogesektionen er kun tilsluttet til én fase.	Kontrollér, om apparatet er tilsluttet korrekt til strømforsyningen. Sørg for en korrekt installation ved at ringe til en autoriseret installatør.
	Elektronikken kan blive beskadiget.	Kontakt dit IKEA-callcenter.

Problem	Mulige årsager	Løsning
Du kan høre en konstant biplyd.	Den elektriske tilslutning er forkert.	Kobl kogesektionen fra lysnettet. Sørg for en korrekt installation ved at ringe til en autoriseret installatør.

Hvis der er en fejl, kan du prøve at løse den ved at følge retningslinjerne for fejlfinding.







Hvis problemet ikke kan løses, bedes du kontakte din IKEA-butik eller eftersalgsservice. Du kan se en hel liste over IKEA-udvalgte kontakter i slutningen af denne brugervejledning.



Hvis fejlen skyldes forkert betjening, eller hvis installationen ikke er udført af en autoriseret installatør, kan du ikke gå ud fra, at et teknikerbesøg fra servicecentret eller forhandleren er gratis, heller ikke i garantiperioden

Tekniske data

Typeskilt

Country of origin © Inter IKEA Systems B.V. 1999 000.000.00 21552 IKEA of Sweden AB SE - 343 81 Älmhult	 Design and Quality IKEA of Sweden PGM	Model 00000000 Typ 60 GAD DC AU 7.35kW PNC 000 000 000 00 S No 220V-240V AC 50-60 Hz      
--	--	---

Formålet med grafikken ovenfor er at repræsentere apparatets typeskilt. Det rigtige typeskilt sidder nederst på beklædningen. Serienummeret er specifikt for hvert produkt.

Kære kunde, bevar det ekstra typeskilt med brugervejledningen. Den gør, at vi bedre kan

hjælpe dig, hvis du skulle få brug for assistance, idet den indeholder præcise oplysninger om din kogesektion. På forhånd tak!

Energieffektiv

Produktinformation i henhold til EU 66/2014 kun gyldigt for EU-marked

Identifikation af model		MATMÄSSIG 104-670-93
Type kogesektion		Indbygget kogesektion
Antal kogezoner		4

Opvarmningsteknologi		Induktion
Diameter af runde kogezo- ner (Ø)	Forreste venstre Bageste venstre Forreste højre Bageste højre	21,0 cm 18,0 cm 14,5 cm 18,0 cm
Energiforbrug pr. kogezone (EC electric cooking)	Forreste venstre Bageste venstre Forreste højre Bageste højre	188,9 Wh/kg 178,8 Wh/kg 183,4 Wh/kg 176,9 Wh/kg
Kogesektionens energifor- brug (EC electric hob)		182,0 Wh/kg

EN 60350-2 - Elektroniske husholdningsapparater til madlavning - Del 2: Kogesektioner - Metoder til måling af ydeevne

Energibesparelse

Du kan spare energi ved madlavning i hverdagen, hvis du følger nedenstående råd.

- Når du opvarmer vand, bør du kun bruge den nødvendige mængde.

- Læg altid låg på kogegrejet, hvis det er muligt.
- Inden du aktiverer kogezone, skal du stille kogegrejet på den.
- Sæt det mindre kogegrej på de mindre kogezone.
- Sæt kogegrejet direkte i midten af kogezone.
- Brug restvarmen til at holde maden varm eller for at smelte den.

Miljøhensyn

Genbrug materialer med symbolet . Anbring emballagematerialet i passende beholdere til genbrug. Hjælp med at beskytte miljøet og menneskelig sundhed samt at genbruge affald af elektriske og elektroniske apparater. Kasser ikke

apparater, der er mærket med symbolet , sammen med husholdningsaffaldet. Lever produktet tilbage til din lokale genbrugsplads eller kontakt din kommune.

IKEA-GARANTI

Hvor længe gælder IKEA-garantien?

Denne garanti gælder i 5 år fra den oprindelige dato for købet af dit apparat i IKEA. Den originale kvittering kræves som købsbevis. Garantireparationer forlænger ikke garantiperioden for apparatet.

Hvem udfører servicearbejdet?

IKEA-serviceudbyderen udfører servicearbejdet via sine egne serviceaktiviteter eller et net af autoriserede servicepartnere.

Hvad omfatter denne garanti?

Garantien omfatter fejl ved produktet, der skyldes produktions- eller materialefejl fra den dato, hvor produktet blev leveret fra

IKEA. Denne garanti gælder kun for husholdningsbrug. Undtagelserne er anført under overskriften "Hvad omfatter garantien ikke?" I garantiperioden dækkes udgifterne til afhjælpning af fejlen, f.eks. reservedele, arbejds løn og kørselsudgifter, forudsat at produktet er tilgængeligt for reparation uden særlige udgifter, og forudsat at fejlen vedrører produktions- eller materialefejl, der er omfattet af garantien. På disse betingelser gælder EU-retningslinjerne (Nr. 99/44/EF) og de respektive lokale bestemmelser. Udskiftede dele tilhører IKEA.

Hvad vil IKEA gøre for at afhjælpe problemet?

IKEAs udpegede serviceudbyder undersøger produktet og afgør efter eget skøn, om det er omfattet af denne garanti. Hvis fejlen anses for omfattet af garantien, vil IKEAs serviceudbyder eller dennes autoriserede servicepartner via sine egne serviceaktiviteter derefter efter eget valg enten reparere det defekte produkt eller udskifte det med det samme eller et tilsvarende produkt. Under den almindelige reklamationsperiode på 2 år fra levering, gælder købelovens almindelige regler for afhjælpningsret.

Hvad er ikke omfattet af denne garanti?

- Normalt slid.
- Bevidst eller uagtsom skade, skader, der skyldes manglende overholdelse af brugsanvisninger, forkert installation eller tilslutning til forkert spænding, skader der skyldes kemisk eller elektrokemisk reaktion, rust, korrosion eller vandskade, herunder men ikke udelukkende skader, der skyldes for meget kalk i vandforsyningen, skader, der skyldes unormale forhold i det miljø, hvori produktet er opstillet.
- Forbrugsdele, herunder batterier og lamper.
- Ikke funktionelle og kosmetiske dele, der ikke påvirker produktets normale brug, herunder eventuelle ridser og mulige farveforskelle.
- Utilsigtet skade, der skyldes fremmedlegemer eller stoffer og

rengøring eller rensning af filtre, afløbssystemer eller sæbeskuffer.

- Skader på følgende dele: keramisk glas, tilbehør, porcelæns- og bestikkurve, tilførsels- og afløbsrør, tætninger, lamper og lampeskærme, skærme, greb, kabinetter og dele af kabinetter. Med mindre det kan bevises, at sådanne skader skyldes produktionsfejl.
- Tilfælde, hvor der ikke kunne konstateres fejl ved teknikerbesøg.
- Reparationer, der ikke udføres af vores udpegede serviceudbyder og/eller autoriserede servicepartner, eller hvor der er anvendt uoriginale dele.
- Reparationer, der skyldes installation, der er defekt eller ikke i overensstemmelse med specifikationen.
- Brug af produktet uden for en almindelig husholdning, f.eks. erhvervs mæssig anvendelse.
- Transportskader. Hvis kunden transporterer varen til sit hjem eller en anden adresse, fralægger IKEA sig ansvaret for de skader, der evt. kan ske under transporten. Hvis IKEA leverer varen på kundens leveringsadresse, vil eventuelle skader på varen under denne levering være dækket af denne garanti.
- Udgifter til at udføre første installation af IKEA-apparatet. Hvis IKEAs serviceudbyder eller dennes autoriserede servicepartner reparerer eller udskifter apparatet som fastsat i vilkårene i denne garanti, vil serviceudbyderen eller dennes autoriserede servicepartner geninstallere det reparerede apparat eller om nødvendigt installere ombytningsapparatet.

Denne begrænsning gælder ikke arbejde, der udføres af en uddannet specialist med vores originale dele for at tilpasse produktet til de tekniske sikkerhedsspecifikationer i et andet EU-land.

Hvordan gælder de enkelte landes lovgivning

IKEA-garantien giver dig særlige juridiske rettigheder, der dækker eller overstiger alle

lokale juridiske krav, der varierer fra land til land.

Gyldighedsområde

For produkter, der købes i ét EU-land og føres til et andet EU-land, ydes serviceydelserne inden for rammerne af de garantibetingelser, der er normale i det nye land. Der eksisterer kun en forpligtelse til at udføre servicearbejdet inden for garantiens rammer, hvis:

- produktet efterlever og installeres i henhold til de tekniske specifikationer i det land, hvor garantikravet fremsættes;
- produktet efterlever og installeres i henhold til Montagevejledningen og Brugerhåndbogens sikkerhedsoplysninger;

Den særlige eftersalgsservice for IKEA-apparater:

Kontakt endelig IKEAs eftersalgsservice for at:

1. at fremsætte et krav i henhold til denne garanti;
2. at bede om oplysninger om installation af IKEA-produktet i det særlige IKEA-køkkeninventar. Servicen giver ikke oplysninger vedrørende:
 - den generelle installation af IKEA-køkkener;
 - tilslutning til elektricitet samt til vand og gas, idet disse skal udføres af en autoriseret servicetekniker.
3. afklarende spørgsmål i forhold til brugerhåndbogen og specifikationer for IKEA-produktet.

For at sikre, at vi giver dig den bedste assistance, beder vi dig læse afsnittet Montagevejledningen og/eller Brugerhåndbogen i denne brochure, før du kontakter os.

Sådan kommer du i kontakt med os, hvis



du har brug for vores service

Se sidste side i denne håndbog, hvor du finder en komplet liste over IKEAs udpegede kontaktpersoner og deres nationale telefonnumre.

- i** For at give dig en hurtigere service anbefaler vi, at du anvender de specifikke telefonnumre, der er anført sidst i denne manual. Se altid de numre, der er anført i brochuren for netop det produkt, du har brug for assistance til. Før du ringer til os, skal du sørge for, at du er klar med IKEA-varenummeret (8-cifret kode) og serienummeret (8-cifret kode, der findes på typeskiltet) for det apparat, som du har brug for vores hjælp til.

- i** **GEM KVITTERINGEN!** Den er dit købsbevis og kræves for at produktet er omfattet af garantien. Bemærk at kvitteringen også indeholder IKEAs varebetegnelse og nummer (8-cifret kode) på hver af de produkter, du har købt.

Har du brug for ekstra hjælp?

Hvis du har yderligere spørgsmål, der ikke vedrører eftersalgsservice på apparater, bedes du kontakte vores nærmeste IKEA-forretnings CallCenter. Vi anbefaler, at du læser apparatets dokumentation grundigt igennem, før du kontakter os.

Innhold

Sikkerhetsinformasjon	24	Stell og rengjøring	37
Sikkerhetsanvisninger	26	Feilsøking	38
Montering	28	Tekniske data	40
Elektrisk tilkopling	29	Energieffektiv	40
Produktbeskrivelse	31	Beskyttelse av miljøet	41
Daglig bruk	33	IKEA EUROPA GARANTI	41
Steketabell	35		
Veiledning for kokekar	36		

Med forbehold om endringer.

Sikkerhetsinformasjon

Les medfølgende instruksjoner grundig innen du installerer og bruker apparatet. Produsenten er ikke ansvarlig dersom feil-installasjon og -bruk forårsaker personskader og/eller fysiske skader. Oppbevar produktets instruksjoner for fremtidig bruk.

Sikkerhet for barn og utsatte personer

- Dette apparatet kan brukes av barn fra 8 år og oppover og personer med reduserte fysiske, sensoriske eller mentale evner eller manglende erfaring og kunnskap hvis de har tilsyn eller får instruksjon i sikker bruk av apparatet og forstår hvilke farer som kan inntreffe.
- Barn mellom 3 og 8 år og personer med svært omfattende og komplekse funksjonsnedsettelse må holdes på avstand fra apparatet med mindre de er under tilsyn hele tiden.
- Barn yngre enn 3 år må holdes på avstand fra apparatet hvis de ikke er under tilsyn hele tiden.
- Ikke la barn leke med apparatet.
- Oppbevar all emballasje utilgjengelig for barn, og kast den i samsvar med lokale reguleringer.

- Hold barn og kjæledyr borte fra apparatet når det er i bruk eller når det avkjøles. Tilgjengelige deler kan bli varme under bruk.
- Hvis apparatet har barnesikring, skal du aktivere den.
- Rengjøring og vedlikehold av apparatet skal ikke utføres av barn med mindre de er under tilsyn.

Generell sikkerhet

- ADVARSEL: Apparatet og tilgjengelige deler blir varme under bruk. Pass på at du ikke berører varmeelementene.
- Apparatet er ikke beregnet for å brukes sammen med et separat fjernkontrollsystem eller et eksternt tidsur.
- ADVARSEL: Matlaging uten tilsyn på en koketopp med fett eller olje kan være farlig og kan resultere i brann.
- DU MÅ ALDRI prøve å slukke en brann med vann, men du må slå av produktet og deretter dekke flamme f.eks. med et lokk eller et brannteppe.
- FORSIKTIG: Tilberedningsprosessen må gjøres under tilsyn. En kortvarig tilberedningsprosess må overvåkes kontinuerlig.
- ADVARSEL: Brannfare: Ikke oppbevar gjenstander på kokeoverflatene.
- Metallgjenstander som kniver, gafler, skjeer og lokk må ikke legges på komfyrtoppen fordi de kan bli varme.
- Bruk ikke produktet før du installerer det i en innebygget enhet.
- Koble apparatet fra strømforsyningen før vedlikehold.
- Ikke bruk damprengjøring til å rengjøre apparatet.
- Etter bruk slår du av koketoppen med kontrollenheten og du skal ikke stole på kokekarsensoren.
- Hvis den glasskeramiske overflaten er sprukket, skal apparatet slås av og kontakten tas ut. Hvis apparatet er koblet til strømmettet direkte ved hjelp av sikringsboksen,

fjerner du sikringen for å koble fra apparatet fra strømforsyningen. I begge tilfeller, tar du kontakt med det autoriserte servicesenteret.

- Om strømleningen er skadet må den erstattes av produsenten, det autoriserte servicesenteret eller likt kvalifiserte personer for å unngå skader.
- **ADVARSEL:** Bruk bare koketoppbeskyttelser som produsenten av kokeapparatet enten har utviklet selv eller angitt som egnet for bruk i apparatets bruksanvisning, eller koketoppbeskyttelser som er bygd inn i apparatet. Bruk av uriktige beskyttelser kan føre til ulykker.

Sikkerhetsanvisninger

Installasjon



ADVARSEL! Apparatet må installeres av en autorisert montør.



Følg monteringsinstruksjonene som følger med apparatet.

- Fjern all emballasje.
- Ikke monter eller bruk et skadet apparat.
- Overhold minsteavstanden fra andre apparater og enheter.
- Vær alltid forsiktig når du flytter apparatet. Det er tungt. Bruk alltid vernebriller og lukket fotføy.
- Dekk skårne overflater med tetningsmiddel for å forhindre at fuktighet forårsaker svelling.
- Beskytt apparatets bunn mot damp og fuktighet.
- Monter ikke apparatet ved siden av en dør eller under et vindu. Dette hindrer varme kokekar fra å falle ned fra apparatet når dører eller vinduer er åpne.
- Kontroller at plassen under komfyrtoppen er tilstrekkelig for luftsirkulasjon.
- Produktets bunn kan bli varm. Hvis apparatet monteres over skuffer, må du sørge for at du monterer et ikke-brennbart separasjonspanel under

apparatene, for å forhindre tilgang til bunnen.

Elektrisk tilkøpling



ADVARSEL! Fare for brann og elektrisk støt.

- Alle elektriske tilkoblinger skal utføres av en autorisert montør.
- Apparatet må være jordet.
- Sørg for at produktet er koblet fra strømforsyningen før du gjør enhver operasjon.
- Kontroller at parameterne på typeskiltet er kompatible med de elektriske spesifikasjonene til strømforsyningen.
- Sørg for at produktet er riktig montert. Løs og feil anvendt strømkabel eller støpsel (hvis aktuelt), kan gjøre at terminalen blir for varm.
- Bruk riktig strømkabel.
- Sørg for at strømkabelen ikke floker seg.
- Sørg for at støtbeskyttelse er montert.
- Bruk avlastingsklemmen på kabelen.
- Sørg for at strømkabelen eller støpselet (hvis aktuelt) ikke berører det varme produktet eller varme kokekar, når du kobler produktet til stikkontaktene i nærheten.

- Bruk ikke multi-plug-adaptore eller skjøteledninger.
- Pass på at støpselet (hvis aktuelt) og strømkabelen ikke blir påført skade. Kontakt det autoriserte servicesenteret vårt, eller en elektriker, for å få byttet en skadet strømkabel.
- Støtbeskyttelsen til strømførende og isolerte deler må festes på en måte som gjør at den ikke kan fjernes uten verktøy.
- Sett ikke støpselet i stikkkontakten før monteringen er fullført. Påse at det er tilgang til stikkkontakten etter monteringen.
- Hvis stikkkontakten er løs skal du ikke sette i støpselet.
- Dra ikke i kabelen for å koble fra apparatet. Trekk alltid i selve støpselet.
- Bruk bare riktige isolasjonsenheter: vernebrytere, sikringer (sikringer av skrutypen skal fjernes fra holderen), jordfeilbrytere og kontaktorer.
- Den elektriske monteringen må ha en isoleringsenhet som lar deg frakoble apparatet fra strømmettet ved alle poler. Isoleringsenheten må ha en kontaktåpningsbredde på minst 3 mm.

Bruk

 **ADVARSEL!** Risiko for skade, brannskader og elektrisk støt.

- Fjern (om nødvendig) all emballasje, merking og beskyttelsesfilm før første gangs bruk.
- Dette apparatet er kun for husholdningsbruk.
- Dette apparatets spesifikasjoner må ikke endres.
- Pass på at ventilasjonsåpningene ikke er blokkerte.
- Apparatet må ikke være uten tilsyn mens det er i bruk.
- Slå av kokesonene etter hver gang de har vært i bruk.
- Ikke stol på grytedektoren.
- Ikke legg bestikk eller grytelokk på kokesonene. De kan bli varme.
- Bruk ikke apparatet med våte hender eller når det er i kontakt med vann.

- Bruk ikke apparatet som arbeids- eller oppbevaringsflate.
- Hvis apparatets overflate er knust må du koble apparatet fra strømforsyningen umiddelbart. Dette for å forhindre elektrisk støt.
- Personer som bruker en pacemaker må holde en avstand på minst 30 cm fra induksjonskokesonene når apparatet er i bruk.
- Når du legger mat i varm olje, kan det sprute.

 **ADVARSEL!** Risiko for brann og eksplosjon

- Oppvarming av fett og olje kan frigjøre brennbare damper. Hold flammer eller varme gjenstander unna fett og oljer når du bruker dem til tilbereding av mat.
- Dampen fra svært varm olje, kan føre til selvantennelse.
- Brukt olje som kan inneholde matrester, kan forårsake brann ved en lavere temperatur enn olje som brukes for første gang.
- Legg ikke brennbare produkter, eller gjenstander som er fuktet med brennbare produkter, inn i eller i nærheten av apparatet.

 **ADVARSEL!** Fare for skade på produktet.

- Ikke plasser varme kokekar på betjeningspanelet.
- Ikke plasser et varmt grytelokk på koketoppens glassflate.
- Ikke la kokekar koke tørre.
- Vær forsiktig slik at ingen gjenstander eller varme kokekar faller på apparatet. Overflaten kan bli skadet.
- Ikke aktiver kokesonene med tomme kokekar eller uten kokekar.
- Ikke legg aluminiumsfolie på apparatet.
- Kokekar av støpejern, støpt aluminium eller kokekar med ødelagt bunn kan lage riper i glasset/glasskeramikken. Løft alltid disse objektene opp når du må flytte dem på koketoppen.
- Dette apparatet skal kun brukes til matlaging. Det må ikke brukes til andre formål, f.eks. oppvarming av rommet.

Stell og rengjøring

- Rengjør apparatet med jevne mellomrom for å hindre skade på overflaten.
- Slå apparatet av og la det avkjøle før rengjøring.
- Ikke bruk spylevann eller damp til å rengjøre produktet.
- Rengjør produktet med en fuktig, myk klut. Bruk kun nøytrale rengjøringsmidler. Du må aldri bruke skurende oppvaskmidler, skuresvamper, løsemidler eller metallgjenstander.

Tjenester

- Kontakt det autoriserte servicesenteret for å reparere apparatet. Bruk kun originale reservedeler.
- Angående lampen(e) i dette produktet og reservedeler som selges separat: Disse

lampene er ment å motstå ekstreme fysiske forhold i husholdningsprodukter, for eksempel temperatur, vibrasjon, fuktighet, eller er ment å signalisere informasjon om produktets driftsstatus. De er ikke ment å brukes i andre bruksområder og egner seg ikke til rombelysning.

Avfallsbehandling

⚠ ADVARSEL! Fare for skade og kvelning.

- Kontakt kommunen din for informasjon om hvordan du kaster produktet på en riktig måte.
- Koble produktet fra strømmen.
- Kutt av strømkabelen, lukk produktet og kast den.

Montering

⚠ ADVARSEL! Se etter i Sikkerhetskapitlene.

Generell informasjon

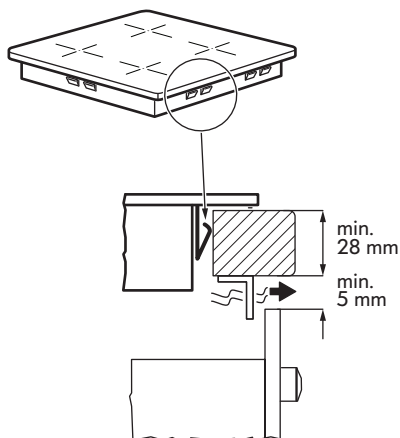
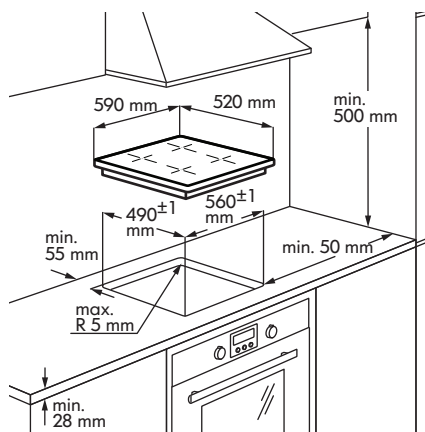

-  Monteringsprosessen skal følge lovene, forskriftene, direktivene og standardene (elektriske sikkerhetsregler og forskrifter, riktig resirkulering i samsvar med regelverket, osv.) som gjelder i brukslandet!
- For ytterligere informasjon om installasjonen, se monteringsinstruksjonen.

- Hvis det ikke er noen ovn under komfyren, må du installere et separasjonspanel under apparatet i samsvar med monteringsanvisningen.
- Ikke bruk silikonforseglingmiddel mellom produktet og koketoppen.

Elektrisk tilkobling

 **ADVARSEL!** Se etter i Sikkerhetskapitlene.

 **ADVARSEL!** Alle elektriske tilkoblinger må utføres av en autorisert montør.

Elektrisk tilkobling

- Før tilkobling, kontroller om apparatets nominelle spenning, som er oppgitt på klassifiseringsplaten, tilsvarer den tilgjengelige forsyningsspenningen. Klassifiseringsplaten er plassert på den nederste delen av kokeplaten.
- Følg tilkoblingsdiagrammet (du finner det på undersiden av koketoppen).
- Bruk bare originale reservedeler fra reservedeltjeneste.
- Strømforsyningskabel er følger ikke med produktet. Kjøp den rette kablen hos en spesialforhandler. Enkeltfase- eller tofaseforbindelse krever en egnet strømledning med minimum temperaturstabilitet på 70 °C. Kablen trenger obligatoriske endehylser. I henhold til IEC-forskriftene for enfase-tilkoblinger: strømkabel 3 x 4 mm², og for tofase-tilkoblinger: strømkabel 4 x 2,5 mm². Førsteprioritet skal være å følge nasjonale forskrifter.
- Innretningene for frakobling må være inkorporert i den faste installasjonen.
- Du må ha tilkoblingen og tilkoblingslinkene som utføres som vist i tilkoblingskjemaet.
- Den jordede ledningen er koplet til terminalen og må være lenger enn ledningene som er strømførende.
- Sikre tilkoblingskablen med kabelspanner eller klemmer.

Tilkoplingsdiagram

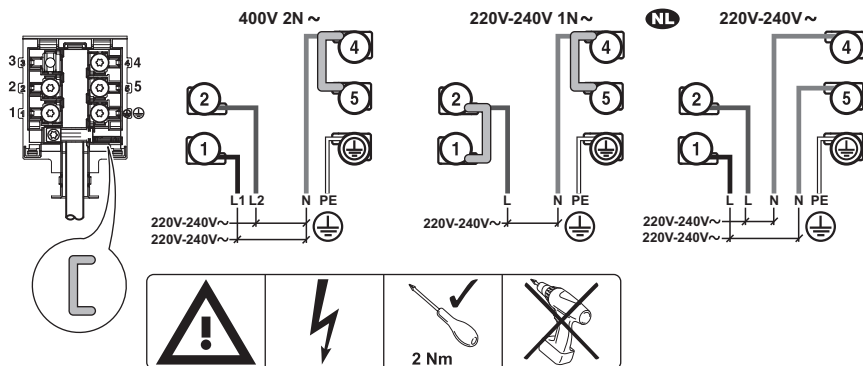

i Sett inn broen  mellom skruene som anvist.

Strømtilkoblinger enkfaset Strømtilkoblinger tofaset

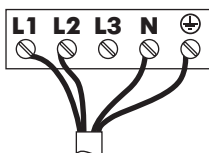
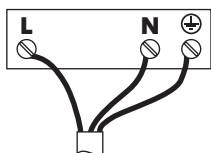

Ledningsfarger:
 Gul / grønn
 N Blå
 L Svart eller brun

Ledningsfarger:
 Gul / grønn
 N Blå
 L1 Svart
 L2 Brun

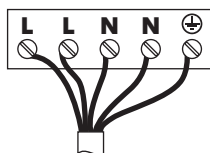

NL Strømtilkoblinger tofaset



Ledningsfarger:
 Gul / grønn
 N Blå
 N Blå
 L Svart
 L Brun

i Skru terminalskruene godt fast!

Når du kobler koketoppen til strømforsyningen, kontroller om alle kokesonene er klar til bruk. Plasser en kjele med litt vann på sonen og still inn strøminnstillingen for hver kokesone til maksimalt nivå en kort stund.

i Dersom - eller -symbolet dukker opp etter du aktiverer koketoppen for første gang, se "Feilsøking".

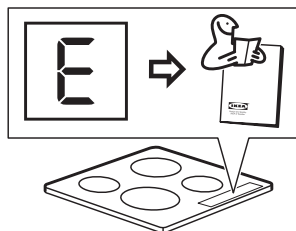
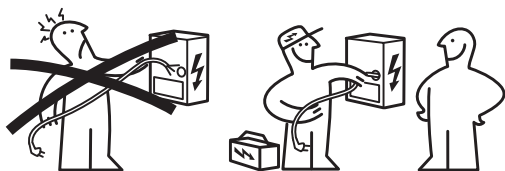

Produktbeskrivelse

Oversikt over koketoppen

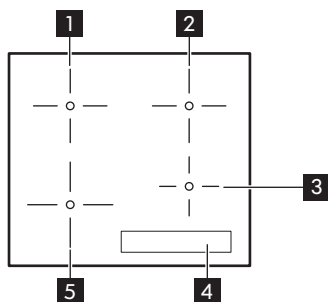

- 1** Enkel kokesone (180 mm) 1800 W
- 2** Enkel kokesone (180 mm) 1800 W, med Booster 2500 W
- 3** Enkel kokesone (145 mm) 1400 W
- 4** Betjeningspanel
- 5** Enkel kokesone (210 mm) 2300 W, med Booster 3200 W

Kontrollpaneloversikt

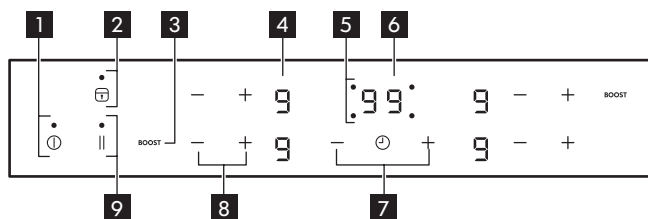

- 1** ⓘ Slå på/av vaskemaskinen.
- 2** 🔒 For å aktivere og deaktivere Sperre / Barnesikring / Rengjøringsmodus.
- 3** **BOOST** For å aktivere Booster (Displayet vise **P**).
- 4** Visning av effektinnstilling: **0**, **1** - **9**.
- 5** 🕒 Tidsindikatorer for kokesonene.
- 6** Tidsurdisplay: **00** - **99** minutter.
- 7** + / - Øke eller redusere tiden.
- 8** + / - Øk eller reduser effektinnstillingen.
- 9** || For å aktivere Pause.

Effektinnstilling viser

Display	Beskrivelse
0	Kokesonen er slått av.
1 - 9	Kokesonen er i bruk.
 	Pause er aktivert.
P	Booster er aktivert.
E + tall	Det har oppstått en feil. Se "Feilsøking".
H	En kokesone er fremdeles varm (restvarme).
L	Sperre /Barnesikring / Rengjøringsmodus er aktivert.
F	Uegnet eller for lite kokekar, eller ikke noe kokekar på kokesonen.
-	Automatisk utkopling er aktivert.

Restvarmeindikator

- ⚠ ADVARSEL!** **H** Forbrenningsfare som følge av restvarme.

Indikatorene viser nivået av restvarme for kokesonene du bruker for øyeblikket. Indikatorene kan også tennes for de nærliggende kokesonene selv om du ikke bruker dem.

Induksjonskokesonene skaper den nødvendige varmen for tilberedning direkte i

bunnen av kokekaret. Glasskeramikken blir varmet opp av varmen fra kokekaret.

Daglig bruk



① Slå på/av









Berør ① i 1 sekund for å slå produktet på eller av.

Automatisk utkopling

Denne funksjonen slår av produktet automatisk hvis:

- alle kokesonene er deaktivert.
- du stiller ikke inn effekttrinnet etter at du har slått på produktet.
- du dekker til symboler med gjenstander (gryte, en klut osv.) i mer enn omtrent 10 sekunder.
- du ikke slår av en kokesone etter en viss tid, eller du ikke endrer effekttrinnet, eller hvis det oppstår overoppheting (for eksempel når en gryte tørrkoker).

Symbolet  tennes. Før du bruker koketoppen igjen, må du stille kokesonen på .

Effektinnstilling	Automatisk utkopling etter
  - 	6 timer
 - 	5 timer
	4 timer
 - 	1,5 time

- ② Hvis kokekar er uegnet, vil  tennes på displayet, og etter 2 minutter vil indikatoren for kokesonen deaktiveres.

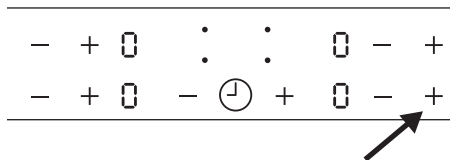

Juster effektnivå

Still inn effektnivå med  for å øke.



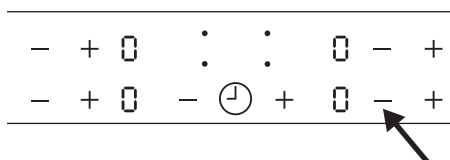

Still inn effektnivå med  for å redusere.

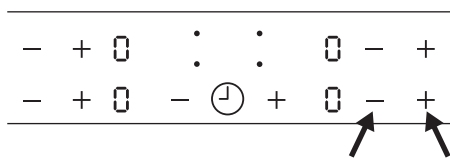

Berør  og  til en respektiv kokesone samtidig for å deaktivere kokesonen. Innstillingene vil gå tilbake til .



Bruk funksjonen Booster

Booster-funksjonen gjør at induksjonskokesonene har ekstra effekt tilgjengelig. Berør **BOOST** for å slå den på, en  tennes i displayet. Etter maksimalt 10 minutter går induksjonskokesonen automatisk tilbake til effektnivå .

🕒 Bruke timeren

Berør 🕒 flere ganger, til indikatoren for kokesonene du vil bruke, blinker. For eksempel, for den fremre, høyre sonen

00

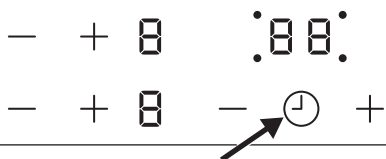

Berør + eller - på tidsuret for å stille inn tiden mellom 00 og 99 minutter. Når indikatoren for kokesonene blinker langsommere, har nedtellingingen startet. Still inn effektnivå.

Når et effekttrinn er stilt inn og tiden har talt ned til null, høres et lydsignal, 00 blinker og kokesonene slår seg av.

Trykk på 🕒 for å deaktivere funksjonen for den valgte kokesonene. Indikatoren for kokesonene blinker raskere. Berør -, så blir resterende tid talt bakover til 00. Indikatoren for kokesonene går av.

Stoppeklokke

Du kan også bruke denne funksjonen som en **Stoppeklokke** når apparatet er på, men kokesonene ikke er i bruk. Visning av effektinnstilling 0.

For å aktivere funksjonen, berør 🕒. Berør + eller - for å stille inn tiden.

Når tiden er slutt, høres et signal og 00 blinker. Berør 🕒 for å slå av lydsignalet.

i Funksjonen har ingen effekt på bruken av kokesonene.

Pause

Funksjonen stiller inn alle kokesonene på laveste effekttrinn . Når funksjonen er i

bruk, kan du ikke endre effekttrinnene. Funksjonen deaktiverer ikke tidsurfunksjonen.

- For å aktivere denne funksjonen, berør . Symbolet tennes.
- For å deaktivere denne funksjonen, berør . Effekttrinnet som ble innstilt tidligere, vises.

Sperre / Rengjøringsmodus

Du kan låse kontrollpanelet og holde kokesonene i drift. Det hindrer utilsiktet endring av effekttrinnet.

i Bruk funksjonen til å rengjøre overflaten på koketoppen under koketiden, om nødvendig.

Still inn effektnivå først.

Trykk på for å starte funksjonen.

Symbolet vises i 4 sekunder. Tidsuret blir værende på.

Du deaktiverer funksjonen ved å berøre . Effekttrinnet som ble innstilt tidligere, vises.

Når du slår av produktet, stopper du samtidig denne funksjonen.

Barnesikring

Denne funksjonen forhindrer utilsiktet bruk av produktet.





Aktivere funksjonen:

- Slå på produktet med . Ikke still inn effekttrinn.
- Berør i 4 sekunder. Symbolet tennes.
- Slå av apparatet med .

Deaktivere funksjonen:

- Slå på produktet med . Ikke still inn effekttrinn. Berør i 4 sekunder. Symbolet tennes.
- Slå av apparatet med .







Slik overstyrer du funksjonen for bare én tilberedningstid:

- Slå på produktet med . Symbolet  tennes.
- Berør  i 4 sekunder. Still inn effekttrinn innen 10 sekunder. Nå kan du bruke produktet.
- Etter bruk slår du av apparatet med , aktiveres funksjonen igjen.

OffSound Control (Deaktivering og aktivering av lydsignalene)

Som regel er lydsignalene til produktet aktivert.

Slå lydsignalene på og av:

1. Slå av apparatet.
2. Berør  i 3 sekunder. Displayet slås på og så av.
3. Berør  eller  tennes.
4. Berør  på tidsuret for å velge én av følgende:
 -  – lydsignalet er av.
 -  – lydsignalet er aktivert.

For å bekrefte valget, vent til produktet slår seg av automatisk.

Når funksjonen er satt til to  kan du kun høre lyden når:

- du berører ,
- Minute Minder går ned,
- du setter noe på betjeningspanelet.

-  Hvis det er et problem med strømforsyningen og produktet slår seg av, beholdes ikke de tidligere innstillingene.

Effektutvekslingsfunksjon

- Kokesonene er gruppert i henhold til plasseringen og tallet til fasene i komfyrtoppen. Se bildet.
- Hver fase har en maksimal elektrisk effekt på 3700 W.
- Funksjonen deler effekten mellom kokesonene som er koblet til samme fase.
- Funksjonen aktiveres når den totale elektriske effekten til kokesonene som er koblet til én enkelt fase overstiger 3700 W.
- Funksjonen reduserer effekten til de andre kokesonene som er koblet til samme fase.
- Displayet for effekten i de reduserte sonene skifter mellom to nivåer.

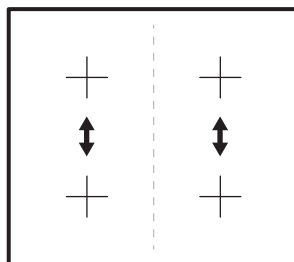

Steketabell

Effekttrinn	Brukes til:	Tid (min)	Tips
1	Holde ferdig tilberedt mat varm.	etter behov	Sett et lokk på kokekaret.

Effekttrinn	Brukes til:	Tid (min)	Tips
1 – 2	Hollandaisesaus, smelt: smør, sjokolade, gelatin.	5 – 25	Bland innimellom.
1 – 2	Størkning: luftige omeletter, eggstand.	10 – 40	Tilberedes med lokk.
2 – 3	Svell ris og melkeretter, varm ferdigretter.	25 – 50	Tilsett minimum to ganger så mye væske som ris, melkeretter må røres i under hele prosedyren.
3 – 4	Dampkoke grønnsaker, fisk, kjøtt.	20 – 45	Tilsett et par spiseskjeer væske.
4 – 5	Dampkoking av poteter.	20 – 60	Bruk maks ¼ l vann for 750 g poteter.
4 – 5	Koking av større matvaremengder, gryteretter og supper.	60 – 150	Opptil 3 liter væske pluss ingredienser.
6 – 7	Varsom steking: filet, cordon bleu av kalv, koteletter, koketter, pølser, lever, sausejevning, egg, pannekaker, smultringer.	etter behov	Snu etter halve steketiden.
7 – 8	Steking, reven potetgrateng, hoftestykker, steker.	5 – 15	Snu etter halve steketiden.
9	Koke opp vann, koke pasta, brune kjøtt (gulasj, grytestek), friturekoke pommes frites.		
	Koke store mengder vann. Booster er aktivert.		

 Opplysningene i tabellen er kun veiledende.

Veiledning for kokekar

 **ADVARSEL!** Se etter i Sikkerhetskapitlene.

Hvilke kokekar skal du bruke

Bruk bare kokekar som er egnet for induksjonstopper. Kokekaret må være laget av et ferromagnetisk materiale, for eksempel:

- støpejern;
- stålemalje,

- karbonstål,
- rustfritt stål (de fleste typer),
- aluminium med ferromagnetisk belegg eller en ferromagnetisk plate.

For å finne ut om en gryte eller panne passer, se etter symbolet  (vanligvis stemplet på bunnen av kokekaret). Du kan også holde en magnet til bunnen. Hvis den fester seg på undersiden, fungerer kokekaret på induksjonstoppen.

For å sikre optimal effektivitet, bruk alltid gryter og panner med flat bunn som fordeler varmen jevnt. Hvis bunnen er ujevn, vil dette påvirke effekten og varmeledningen.

Slik brukes det

Minimum diameter på gryte-/pannebunnen for de forskjellige kokeområdene

For å sikre at koketoppen fungerer som den skal, må kokekaret ha en passende minimumsdiameter samt dekke ett eller flere av referansepunktene som er angitt på kokeplatens overflate.

Bruk alltid kokesonen som best tilsvarer diameteren til bunnen av kokekaret.

Kokesone	Diameter på kokekar [mm]
Venstre bakre	145 – 180
Venstre fremre	125 – 210
Høyre bakre	145 – 180

Høyre fremre	125 - 145
--------------	-----------

Panner/gryter som er tom eller har tynn bunn

Ikke bruk tomme gryter / panner eller kokekar med tynne bunner på komfyrtoppen, da den ikke kan overvåke temperaturen, eller vil slå seg av automatisk hvis temperaturen er for høy. Dette kan føre til skade på kokekaret eller komfyrtoppen. Hvis en slik situasjon oppstår, må du ikke berøre noe og vente på at alle komponentene skal kjøle seg ned.

Hvis en feilmelding vises, se "Feilsøking".



Råd / tips

Lyder under tilberedning

Når en kokesone slås på, kan den lage en summelyd en kort stund. Dette er karakteristisk for alle kokesoner på keramiske glassoverflater, og forringer hverken funksjonen eller levetiden til produktet. Lyden avhenger av kokekaret som brukes. Hvis det forårsaker betydelig forstyrrelse, kan det hjelpe å skifte kokekar.

Stell og rengjøring

Generell informasjon

-  **ADVARSEL!** Slå av apparatet og la den avkjøle seg før du rengjør den.
-  **ADVARSEL!** Av sikkerhetsgrunner må du ikke rengjøre produktet med damp- eller høytrykksspyler.
-  **ADVARSEL!** Skarpe og skurende rengjøringsmidler skader produktet. Rengjør produktet og fjern reststoffer med vann og oppvaskmiddel etter hver bruk. Fjern også rester av rengjøringsmidlene!



Striper eller mørke flekker i glasskeramikken som ikke kan fjernes, påvirker ikke produktets funksjon.

Fjerne rester og vanskelig smuss

Mat som inneholder sukker, plast eller aluminiumsfolie skal fjernes med en gang. En skraper er det beste verktøyet for rengjøring av glassoverflaten. Den leveres ikke sammen med produktet. Sett en skraper skrått mot komfyrtoppens overflate og fjern restene ved å gli bladet over overflaten. Rengjør produktet bare med en fuktig klut og litt oppvaskmiddel. Tørk til slutt glassoverflaten med en ren klut.

Kalkringer, vannringer, fett sprut eller blank metallisk misfarging bør fjernes etter at apparatet er avkjølt. Bruk bare et

rengjøringsmiddel som er egnet for glasskeramikk eller rustfritt stål.

Feilsøking

 **ADVARSEL!** Se etter i Sikkerhetskapitlene.

Hva må gjøres, hvis ...

Feil	Mulig årsak	LØSNING
Du kan ikke slå på eller betjene produktet.	Produktet er ikke koblet til en strømforsyning eller er koblet feil.	Kontroller om produktet er koblet til strømforsyningen korrekt. Sikre korrekt installasjon ved å kontakte en autorisert installatør.
	Det er gått mer enn 10 sekunder siden du slo på produktet.	Slå på apparatet på nytt.
	Barnesikring eller Sperre er på  .	Deaktiver Barnesikring. Se "Barnesikring" eller "Sperre".
	Du har berørt flere symboler på betjeningspanelet samtidig.	Berør bare ett symbol om gangen.
	Det er vann eller fettsprut på betjeningspanelet.	Rengjør betjeningspanelet og vent noen sekunder før du slår på igjen.
Et lydsignal høres, deretter slås produktet av.	Et eller flere symboler på betjeningspanelet har vært tildekket lenger enn 10 sekunder.	Fjern gjenstander fra symbolene.
Displayet fortsetter å veksle mellom to effektrinn.	Effektutvekslingsfunksjon reduserer effekten til denne kokesonen.	Se «Effektutvekslingsfunksjon».
Restvarmeindikator viser ingenting.	Kokesonen har vært innkoplet i så kort tid at den ikke er blitt varm nok.	Hvis kokesonen bør være varm, må du ta kontakt med kundeservice.
Du får ikke noe signal når du berører symbolene på panelet.	Signalene er deaktivert.	Aktiver signalene. Se «OffSound Control».

Feil	Mulig årsak	LØSNING
E lyser.	Uegnet kokekar.	Bruk egnet kokekar.
	Ingen kokekar på kokesonen.	Plasser kokekaret på kokesonen.
	Diameteren på kokekarets bunn er for liten for kokesonen.	Plasser den på en mindre kokesone.
E og et nummer vises.	Det er en feil på komfyrtoppen.	Koble komfyrtoppen fra strømforsyningen en stund. Koble fra sikringen i husets sikringsskap. Koble den til igjen. Hvis E tenes igjen må du snakke med et autorisert servicesenter.
E3 tenes etter at du har slått på apparatet.	Den elektriske tilkoplingen er feil.	Kontroller om produktet er koblet til strømforsyningen korrekt. Sikre korrekt installasjon ved å kontakte en autorisert installatør.
E4 lyser.	Automatisk utkopling og overopphetingsvernet for kokesonen er aktiv.	Slå av apparatet. Fjern det varme kokekaret. Slå på kokesonen igjen etter ca. 30 sekunder. E4 skal nå forsvinne, men Restvarmeindikator kan fortsatt lyse. Avkjøl kokekaret og sjekk det med "Veiledning for kokekar".
EB lyser.	Den elektriske tilkoplingen er feil. Komfyrtoppen er bare koblet til én fase.	Kontroller om produktet er koblet til strømforsyningen korrekt. Sikre korrekt installasjon ved å kontakte en autorisert installatør.
	Elektronikken kan bli skadet.	Kontakt servicesenteret til IKEA store.
Du kan høre en konstant pipelyd.	Den elektriske tilkoplingen er feil.	Koble koketoppen fra strømforsyningen. Sikre korrekt installasjon ved å kontakte en autorisert installatør.

Hvis det er en feil, kan du prøve å løse det ved å følge retningslinjene for feilsøking.







Dersom problemet vedvarer, kontakt servicesenteret til IKEA store. Du finner en

komplett liste med IKEA-kontakter bakerst i denne bruksanvisningen.

- i** Ved feilbruk eller montering som ikke ble utført av en registrert montør, må du selv betale for eventuell service fra kundeservice-teknikeren eller forhandleren, selv om dette skjer innenfor garantitiden.

Tekniske data

Typeskilt

Country of origin © Inter IKEA Systems B.V. 1999 000.000.00 21552 IKEA of Sweden AB SE - 343 81 Älmhult	 Design and Quality IKEA of Sweden PQM	Model 00000000 Typ 60 GAD DC AU 7.35kW PNC 000 000 000 00 S No 220V-240V AC 50-60 Hz      
--	--	---

Grafikken over tjener til å representere typeskiltet til apparatet. Typeskiltet er plassert på undersiden av dekselet. Serienummeret er spesifikt for hvert produkt.

Kjære kunde. Oppbevar typeskiltet sammen med bruksanvisningen. Dette vil tillate oss å

hjelpa deg bedre ved å identifisere nøyaktig komfyrtoppen din, i tilfelle du trenger vår hjelp i fremtiden. Takk for hjelpen!

Energieffektiv

Produktinformasjon i henhold til EU 66/2014 gjelder bare for EU-markedet

Modellidentifikasjon		MATMÄSSIG 104-670-93
Koketopp-type		Innebygget koke- topp
Antall kokesoner		4
Oppvarmingsteknologi		Induksjon
Diameter av sirkulære koke- soner (Ø)	Venstre foran Venstre bak Høyre foran Høyre bak	21,0 cm 18,0 cm 14,5 cm 18,0 cm

Strømförbruk per kokesone (EC electric cooking)	Venstre foran Venstre bak Høyre foran Høyre bak	188,9 Wh / kg 178,8 Wh / kg 183,4 Wh / kg 176,9 Wh / kg
Strømförbruk for koketopp (EC electric hob)		182,0 Wh / kg

EN 60350-2 - Elektriske husholdningsapparater for matlaging - del 2: Koketopp – Metoder for måling av ytelse

Energisparende

Du kan spare energi på hverdagslig tilberedning hvis du følger hintene under.

- Bruk kun mengden du trenger når du varmer opp vann.

- Legg alltid lokk på kokekaret, hvis det er mulig.
- Plasser kokekaret på kokesonen før du slår den på.
- Sett mindre kokekar på mindre kokesoner.
- Sett kokekaret direkte på midten av kokesonen.
- Bruk restvarmen for å holde maten varm eller for å smelte den.

Beskyttelse av miljøet

Resirkuler materialer som er merket med symbolet . Legg emballasjen i riktige beholdere for å resirkulere det. Bidrar til å beskytte miljøet, menneskers helse og for å resirkulere avfall av elektriske og elektroniske produkter. Ikke kast produkter

som er merket med symbolet  sammen med husholdningsavfallet. Produktet kan leveres der hvor tilsvarende produkt selges eller på miljøstasjonen i kommunen. Kontakt kommunen for nærmere opplysninger.

IKEA EUROPA GARANTI

Hvor lenge er garantien fra IKEA gyldig?

Denne garantien er gyldig i 5 år fra opprinnelig kjøpsdato for produktet fra IKEA. Originalkvitteringen kreves som kjøpsbevis. Dersom reparasjoner utføres i løpet av garantitiden, forlenges ikke garantiperioden for produktet.

Hvem utfører servicearbeidet?

Serviceleverandøren til IKEA vil utføre servicearbeidet gjennom sin egen serviceorganisasjon eller et autorisert servicenettverk.

Hva dekker garantien?

Garantien dekker feil ved apparatet som skyldes fabrikkasjons- eller materialfeil fra datoen det ble kjøpt hos IKEA. Garantien gjelder bare for husholdningsbruk. Garantiiuntakene står oppført under overskriften "Det som ikke dekkes av denne garantien" I garantiperioden dekker garantien kostnadene forbundet med å reparere eventuelle feil, dvs. reparasjoner, deler, arbeids- og reiseutgifter vil dekkes, forutsatt at apparatet står tilgjengelig og kan repareres uten ekstrautgifter og at feilen skyldes fabrikkasjons- eller materialfeil. Europarådets direktiv (99/44/EG) og relevante lokale forskrifter gjelder. Utskiftete deler skal bli IKEA sin eidom.

Det IKEA ikke gjør for å utbedre problemet.

IKEA sin utpekte serviceleverandør vil undersøke produktet og bestemme etter eget skjønn om det dekkes av denne garantien. Dersom problemet er funnet å være dekket av garantien, vil IKEA sin serviceleverandør eller autorisert servicepartner i sitt eget servicenettverk etter eget skjønn, enten reparere det defekte produktet eller erstatte det med det samme eller et tilsvarende produkt.

Det som ikke dekkes av denne garantien

- Slitasje i forbindelse med bruk.
- Forsettelig eller uaktsom skade, skade som følge av at bruksanvisningen ikke ble fulgt, feil installering eller tilkobling til feil spenning, kjemisk eller elektrokjemisk reaksjonsskade, rust, korrodering eller vannskade, inkludert, men ikke begrenset til, skade som følge av for høyt kalkinnhold i vannet, samt miljøskade.
- Forbruksdeler, inkludert batterier og pærer/dioder.
- Dekorative deler eller deler som ikke fungerer og som ikke har noen virkning på bruken av apparatet, inkludert riper og eventuelle fargeforskjeller.
- Tilfeldig skade påført av fremmede legemer eller substanser og rengjøring eller fjerning av blokkeringer fra filtre, uttømmingssystem eller såpeskuffer.
- Eventuell skade på følgende deler: keramikkglass, tilbehør, servise- og bestikkurver, fylling og uttømmingsrør, pakninger, lamper og lampedeksler, skjermer, knotter, kabinett eller deler av kabinett. Med mindre det ikke kan bevises at slik skade skyldes fabrikkfeil.
- Tilfeller det ikke kan påvises noen feil under et besøk av en servicetekniker.
- Reparasjoner som ikke utføres av våre tilsatte serviceleverandører og/eller en autorisert og kontrahert servicepartner eller dersom ikke-originaldeler er brukt.
- Reparasjoner som skyldes en installasjon som er utført feil eller i strid med spesifikasjonene.
- Apparatbruk i andre miljø enn husholdningsmiljø, dvs. i et fagmessig bruksområde.
- Skader oppstått under transport. Dersom en kunde selv transporterer dette produktet til sitt hjem eller til annen adresse, er ikke IKEA ansvarlig for eventuell skade som kan oppstå under transporten. Dersom imidlertid IKEA leverer dette produktet til kundens leveringsadresse, vil eventuell skade som kan oppstå under denne transporten være dekket av denne garantien.
- Kostnad for utføring av første gangs installasjon av et apparat fra IKEA. Hvis imidlertid en serviceyter fra IKEA eller dennes autoriserte servicepartner reparerer eller erstatter apparatet i samsvar med vilkårene i denne garantien, vil serviceyteren eller hans autoriserte servicepartner gjeninstallere det reparerte apparatet eller installere det erstattede apparatet, hvis nødvendig. Disse restriksjonene gjelder ikke for arbeid som utføres av en kvalifisert spesialist som bruker våre originaldeler for å tilpasse apparatet i samsvar med tekniske sikkerhetsspesifikasjoner for et annet EU-land.

Landenes lover gjelder på følgende vis

IKEA-garantien gir deg spesifikke rettigheter som dekker, eller overgår, de lokale juridiske krav som kan variere fra land til land. Garantien vil på ingen måte gi dårligere betingelser enn hva de lokale forbrukerlovgivningen krever.

Gyldighetsområde

Service på apparater som er kjøpt i ett EU-land og brakt til et annet EU-land, vil utføres innenfor rammen til garantibetingelsene som gjelder i det nye landet. Plikten til å utføre servicearbeid innenfor garantirammen er bare tilstede dersom:

- apparatet samsvarer med, og er installert i samsvar med de tekniske spesifikasjonene som gjelder for landet garantikravet er fremsatt,

- apparatet samsvarer med, og er installert i samsvar med de monteringsanvisningen og sikkerhetsinformasjonen i bruksanvisningen.

Godkjent kundeservice for apparater fra IKEA:

Ikke nøl med å ta kontakt med kundeservice hos IKEA for å:

1. fremsette et krav under denne garantien,
2. be om forklaring på installasjonen av IKEA-apparatet i dedikerte kjøkkeninnredninger fra IKEA. Serviceavdelingen kan ikke forklare:
 - den generelle installasjonen av et IKEA-kjøkken,
 - tilkobling av elektrisitet (dersom maskinen leveres uten kabel og støpsel), vann eller gass da dette må utføres av en autorisert servicemontør,
3. be om forklaring av innhold og spesifikasjoner i bruksanvisningen til IKEA-apparatet.

For å forsikre deg om at vi kan hjelpe deg på best mulig måte, må du lese monteringsanvisningen og/eller -anvisningene i brukerhåndboken før du kontakter oss

Slik når du oss dersom du trenger service



På siste side av denne håndboken finner du den komplette listen over kontakter som er godkjent av IKEA samt deres nasjonale telefonnumre.

i For å oppnå raskere service, anbefaler vi deg at du bruker der spesifikke telefonnumrene som står oppført bakerst i denne håndboken. Referer alltid til numrene oppført i heftet til det aktuelle apparatet du trenger hjelp for. Før du ringer oss ber vi deg finne frem IKEA-artikkelnummeret (8-sifret kode) og serienummeret (8-sifret kode som du finner på typeskiltet) til produktet som du trenger hjelp til.

i **TA VARE PÅ KVITTERINGEN!** Den er ditt kjøpsbevis og er nødvendig for at garantien skal gjelde. Merk deg at kvitteringen også viser IKEA-apparatets navn og nummer (8-sifret nummer) for hvert apparat du har kjøpt.

Trenger du mer hjelp?

Hvis du har flere spørsmål som ikke gjelder kundeservice for ditt apparat, kan du kontakte callsenteret for den nærmeste IKEA-butikken. Vi anbefaler at du leser dokumentasjonen til apparatet grundig før du kontakter oss.

Country	Phone number	Call Fee	Opening time
België	070 246016	Binnenlandse gesprekskosten	8 tot 20 Weekdagen
Belgique		Tarif des appels nationaux	8 à 20. En semaine
България	+359 2 492 9397	Такса за повикване от страната	От 9 до 18 ч в работни дни
Česká Republika	246 019721	Cena za místní hovor	8 až 20 v pracovních dnech
Danmark	70 15 09 09	Landstakst	man. - fre. 09.00 - 20.00 lør. - søn. 09.00 - 18.00
Deutschland	+49 1806 33 45 32*	* 0,20 €/Verbindung aus dem Festnetz max. 0,60 €/Verbindung aus dem Mobilfunknetz	Werktags von 8.00 bis 20.00
Ελλάδα	211 176 8276	Υπεραστική κλήση	8 έως 20 κατά τις εργάσιμες ημέρες
España	91 1875537	Tarifa de llamadas nacionales	De 8 a 20 en días laborables
France	0170 36 02 05	Tarif des appels nationaux	9 à 21. En semaine
Hrvatska	00385 1 6323 339	Trošak poziva 27 lipa po minuti	radnim danom od ponedjeljka do petka od 08:00 do 16:00
Ireland	0 14845915	National call rate	8 till 20 Weekdays
Ísland	+354 5852409	Innanlandsgjald fyrir síma	9 til 18. Virka daga
Italia	02 00620818	Tariffa applicata alle chiamate nazionali	dalle 8 alle 20 nei giorni feriali
Κυπρος	22 030 529	Υπεραστική κλήση	8.30 έως 16.30 κατά τις εργάσιμες ημέρες
Lietuva	5 230 06 99	Nacionalinių pokalbių tarifai	Pr. - Ketv.: 8:00 - 12:00, 12:45 - 17:00 Pnkt.: 8:00 - 12:00, 12:45 - 15:45
Magyarország	06-1-252-1773	Belföldi díjszabás	Hétköznap 8.00 és 17.00 óra között
Nederland Luxembourg	0900 - 235 45 32 (0900-BEL IKEA) 0031 - 50 316 8772 (internationaal)	Geen extra kosten. Alleen lokaal tarief.	ma-vr: 8.00 - 21.00 zat: 9.00 - 21.00 zon / pub. vakantie: 10.00 - 18.00
Norge	22 72 35 00	Takst innland	8 til 20 ukedager
Österreich	+43-1-2056356	max. 10 Cent/min.	Mo - Fr 8.00 - 20.00 Uhr
Polska	+48 22 749 60 99	Koszt zgodny z taryfą operatora	Od 8 do 20 w dni robocze
Portugal	211557985	Chamada Nacional	9 às 21. Dias de Semana *excepto feriados
România	021 211 08 88	Tarif apel național	8 - 20 în zilele lucrătoare
Россия	8 495 6662929	Действующие телефонные тарифы	с 8 до 20 по рабочим дням Время московское
Schweiz	031 5500 324	Tarif für Anrufe im Bundesgebiet	8 bis 20 Werktage
Suisse		Tarif des appels nationaux	8 à 20. En semaine
Svizzera		Tariffa applicata alle chiamate nazionali	dalle 8 alle 20 nei giorni feriali
Slovenija		+38618108621	lokalni strošek je običajna tržna vrednost, odvisna od ponudnika telefonije
Slovensko	(02) 3300 2554	Cena vnitroštátneho hovoru	8 až 20 v pracovných dňoch
Suomi	030 6005203	Lankapuhelinverkosta 0,0835 €/puhelu + 0,032 €/min Matkapuhelinverkosta 0,192 €/min	arkipäivisin 8.00 - 20.00
Sverige	0775 700 500	lokalsamtal (lokal taxa)	mån-fre 8.30 - 20.00 lör-sön 9.30 - 18.00
United Kingdom	020 3347 0044	National call rate	9 till 21. Weekdays
Србија	+381 11 7 555 444 (ако позивате изван Србије) 011 7 555 444 (ако позивате из Србије)	Цена позива у националном саобраћају	Понедељак - субота: 09 - 20 Недеља: 09 - 18
Eesti, Latvija, Україна		www.ikea.com	

