

FINSMAKARE

da

no



Design and Quality
IKEA of Sweden



DANSK

Se sidste side i denne håndbog for at få en fuldstændig liste over IKEAs udpegede eftersalgsserviceudbydere og de tilhørende nationale telefonnumre.



NORSK

Se den siste siden i denne håndboken for en fullstendig liste over IKEAs serviceleverandører og relevante telefonnumre i de forskjellige landene.

DANSK	4
NORSK	36

Indholdsfortegnelse

Om sikkerhed	4	Ekstrafunktioner	20
Sikkerhedsanvisninger	7	Råd og tips	22
Installation	10	Vedligeholdelse og rengøring	29
Produktbeskrivelse	11	Fejlfinding	30
Betjeningspanel	11	Tekniske data	31
Før første anvendelse	13	Energieffektiv	32
Daglig brug	14	Miljøhensyn	32
Urfunktioner	18	IKEA-GARANTI	33
Automatiske programmer	19		
Brug af tilbehøret	20		

Ret til ændringer uden varsel forbeholdes.

Om sikkerhed

Læs brugsanvisningen grundigt, før apparatet installeres og tages i brug. Producenten kan ikke drages til ansvar, hvis apparatet installeres forkert, og anvendelsen forårsager skade. Opbevar altid brugsanvisningen sammen med apparatet til eventuel fremtidig brug.

Sikkerhed for børn og sårbare personer

- Apparatet må kun bruges af børn fra 8 år og opefter samt af personer med nedsat fysisk, sensorisk eller psykisk funktionsevne, eller som mangler den nødvendige erfaring eller viden, hvis de er under opsyn eller er blevet instrueret i at bruge apparatet på en sikker måde samt forstår de farer, det indebærer. Børn under 8 år og personer med omfattende og komplekst handicap skal holdes på afstand af apparatet, medmindre de overvåges konstant.
- Børn skal holdes under opsyn for at sikre, at de ikke leger med apparatet.
- Opbevar al emballage utilgængeligt for børn, og bortskaf det korrekt.

- ADVARSEL: Ovnens og de tilgængelige dele bliver meget varme under brug. Lad ikke børn og husdyr komme tæt på apparatet, mens det er i brug, eller når det køler af.
- Hvis apparatet har en børnesikring, skal den aktiveres.
- Børn må ikke udføre rengøring og vedligeholdelse på produktet uden opsyn.

Generel sikkerhed

- Dette apparat må kun anvendes til tilberedning af fødevarer.
- Dette apparat er beregnet til indendørs husholdningsbrug.
- Dette apparat kan bruges på kontorer, hotelværelser, bed & breakfast-værelser, stue- og gæstehuse og anden lignende indkvartering, hvor en sådan brug ikke overstiger (gennemsnitlig) brugsniveauer i hjemmet.
- Kun en faguddannet installatør må installere apparatet og udskifte kablet.
- ADVARSEL: Ovnens og de tilgængelige dele bliver meget varme under brug. Pas på ikke at røre varmelegemerne.
- Brug altid ovnhandsker til at fjerne eller isætte tilbehør eller ovnartikler.
- Tag stikket ud inden vedligeholdelse.
- ADVARSEL: Sørg for, at der er slukket for apparatet, inden pæren skiftes for at undgå elektrisk stød.
- Brug ikke apparatet, inden det er monteret der, hvor det skal indbygges.
- Brug ikke damprensere til at rengøre apparatet.
- Brug ikke skrappe slibende rengøringsmidler eller skarpe metalskrabere til at rengøre glasset i kogesektionens hængslede låg. De kan ridse overfladen, med det resultat, at glasset knuses.
- Hvis strømledningen er beskadiget, skal den af sikkerhedsgrunde udskiftes af producenten, det

autoriserede servicecenter eller en tekniker med tilsvarende kvalifikationer.

- Tænd ikke for apparatet, når det er tomt. Metaldele i ovnrummet kan skabe elektriske buer.
- Træk først ovnribberne og derefter den bageste ende væk fra sidevæggene for at fjerne ovnribberne. Montér ovnribberne i modsat rækkefølge.
- Hvis lågen eller pakningerne er defekte, må apparatet ikke startes, før det er repareret af en kvalificeret person.
- Kun en kvalificeret person må udføre service eller reparation, der omfatter fjernelsen af et dæksel, der giver beskyttelse mod eksponering for mikrobølgeenergi.
- Opvarm ikke væsker og andre madvarer i forseglede beholdere. De kan eksplodere.
- Metalliske beholdere til mad og drikkevarer er ikke tilladt under tilberedning med mikrobølger. Dette krav gælder ikke, hvis producenten specificerer velegnede størrelser og forme af metalliske beholdere til tilberedning med mikrobølger.
- Brug kun køkkenredskaber, der er egnet til brug i mikrobølgeovne.
- Når du opvarmer fødevarer i plastik- eller papirbeholdere, skal du holde øje med apparatet pga. muligheden for antændelse.
- Apparatet er beregnet til opvarmning af mad og drikkevarer. Tørring af fødevarer eller tøj og opvarmning af varmepuder, hjemmesko, svampe, fugtige klude og lignende kan føre til risiko for personskade, antændelse eller brand.
- Hvis der udsendes røg, skal apparatet slukkes eller stikket tages ud, og lågen holdes lukket for at kvæle eventuelle flammer.

- Mikrobølgeopvarmning af drikkevarer kan resultere i forsinket eruptiv kogning. Vær omhyggelig ved håndtering af beholderen.
- Indholdet i sutteflasker og glas med babymad skal røres eller rystes, og temperaturen kontrolleres inden brug for at undgå forbrænding.
- Æg i skal og hele hårdkogte æg må ikke opvarmes i apparatet, da de kan eksplodere, selv efter at opvarmningen er færdig.
- Apparatet skal rengøres regelmæssigt, og evt. madrester fjernes.
- Hvis apparatet ikke vedligeholdes i en ren tilstand, kan det føre til forringelse af overfladen, der kan påvirke apparatets levetid og eventuelt resultere i en farlig situation.

Sikkerhedsanvisninger

Installation

 **ADVARSEL!** Apparatet må kun installeres og tilsluttes af en sagkyndig.

- Fjern al emballagen.
- Undlad at installere eller bruge et beskadiget apparat.
- Følg installationsvejledningen, der følger med apparatet.
- Vær altid forsigtig, når du flytter apparatet, da det er tungt. Brug altid sikkerhedshandsker og lukket fodtøj.
- Træk aldrig i apparatet i håndtaget.
- Installér apparatet et sikkert og velegnet sted, der opfylder installationskrav.
- Mindsteafstanden til andre apparater og enheder skal overholdes.
- Før montering af apparatet kontrolleres, om ovnlugen åbner uden modstand.

Kabinettets minimumshøjde (kabinets minimumshøjde under bordpladen)	444 (460) mm
Kabinetbredde	560 mm
Kabinetdybde	550 (550) mm
Højden foran på apparatet	455 mm
Højden bagest på apparatet	440 mm
Bredden foran på apparatet	595 mm
Bredden bagest på apparatet	559 mm
Apparatets dybde	567 mm
Apparatets indbygningsdybde	546 mm

Dybde med åben dør	882 mm
Ventilationsåbning minimumsstørrelse. Åbning placeret på bundens bageste side	560x20 mm
Længden på ledninger til strømforsyning. Ledning placeret i højre hjørne af bagsiden	1500 mm
Monteringsskruer	3.5x25 mm

El-forbindelse

 **ADVARSEL!** Risiko for brand og elektrisk stød.

- Alle elektriske tilslutninger skal udføres af en kvalificeret elektriker.
- Apparatet skal tilsluttes strøm m/Jord, jvf. Stærkstrømsreglementet.
- Sørg for, at parametrene på typeskiltet er kompatible med nettilslutningens elektriske mærkeværdier.
- Brug altid en korrekt monteret lovlig stikkontakt.
- Brug ikke multistikadaptere og forlængerledninger.
- Pas på, du ikke beskadiger netstikket og netledningen. Hvis der bliver behov for at udskifte netledningen, skal det udføres af vores autoriserede servicecenter.
- Elledninger må ikke komme i berøring med eller nær ved apparatets låge, især når det er tændt, eller lågen er varm.
- Beskyttelsen mod elektrisk stød fra strømførende og isolerede dele skal fastgøres, så den ikke kan fjernes uden værktøj.
- Sæt først netstikket i stikkontakten ved installationens afslutning. Sørg for, at der er adgang til elstikket efter installationen.
- Hvis stikkontakten er løs, må du ikke sætte netstikket i.
- Undgå at slukke for apparatet ved at trække i netledningen. Tag altid selve netstikket ud af kontakten.

- Brug kun korrekte isoleringsenheder: Gruppeafbrydere, sikringer (sikringer med skruegevind skal tages ud af fatningen), fejlstrømsrelæer og kontaktorer.
- Den elektriske installation skal have en gruppeafbryder, som lader dig afbryde apparatet fra nettet på alle poler. Isolationsudstyret skal have en brydeafstand på mindst 3 mm.

Brug

 **ADVARSEL!** Risiko for personskade, forbrændinger og elektrisk stød eller eksplosion.

- Apparatets specifikationer må ikke ændres.
 - Sørg for, at ventilationsåbningerne ikke er blokerede.
 - Lad ikke apparatet være uden opsyn under drift.
 - Sluk for apparatet efter hver brug.
 - Vær forsigtig, når du åbner apparatets låge, hvis apparatet er i brug. Der kan slippe varm luft ud.
 - Betjen ikke apparatet med våde hænder, eller når det har kontakt med vand.
 - Tryk ikke på den åbne låge.
 - Brug ikke apparatet som arbejds- eller frasætningsplads.
 - Åbn apparatets låge forsigtigt. Brug af ingredienser med alkohol kan forårsage en blanding af alkohol og luft.
 - Lad ikke gnister eller åben ild komme i kontakt med apparatet, når du åbner lågen.
 - Læg ikke brændbare produkter eller genstande, der er våde med brændbare produkter i nærheden af eller på apparatet.
 - Brug ikke mikrobølgefunktionen til at forvarme apparatet.
-  **ADVARSEL!** Risiko for beskadigelse af apparatet.
- Sådan undgås skader eller misfarvning af emaljen:
 - Læg ikke aluminiumsfolie direkte på bunden af ovnrummet.

- Hæld ikke vand direkte ind i det varme apparat.
- Hold ikke fugtige fade og madvarer i apparatet, når du har afsluttet tilberedningen.
- Vær forsigtig, når du fjerner eller monterer tilbehøret.
- Farveændring af emaljen eller rustfrit stål forringer ikke apparatets ydeevne.
- Brug en bradepande til fugtige kager.
- Frugtsaft forårsager pletter, der kan være permanente.
- Tilbered altid mad med lågen lukket.
- Hvis apparatet installeres bag et møbelpanel (f.eks. en dør), skal du sørge for, at døren aldrig lukkes, mens apparatet er tændt. Der kan opbygges varme og fugt bag et lukket møbelpanel, hvilket kan forårsage efterfølgende skade på apparatet, huset eller gulvet. Luk ikke møbelpanelet, før apparatet er kølet helt af efter brug.

Vedligeholdelse og rengøring



ADVARSEL! Risiko for personskade, ild eller beskadigelse af apparatet.

- Sluk for apparatet, og tag stikket ud af kontakten inden vedligeholdelse.
- Kontrollér, at apparatet er kølet af. Der er risiko for, at ovnglasset går i stykker.
- Udskift øjeblikkeligt ovnglassets paneler, hvis de er beskadigede. Kontakt det autoriserede servicecenter.
- Sørg for at tørre ovnrømmet og lågen af efter hver brug. Damp, der dannes under apparatets drift, kondenserer på ovnrømmets vægge og kan forårsage korrosion.
- Rengør apparatet jævnlige for at forhindre forringelse af overfladematerialet.
- Fedt- og madrester i apparatet kan forårsage brand og elektrisk kortslutning, når mikrobølgefunktionen er i gang.
- Hvis du bruger en ovnspray, skal du følge instruktionerne på emballagen.

Brug af glasartikler

Hvis du håndterer dine glasartikler uden at være passende forsigtig, kan det resultere i brud, skår, revner eller alvorlig ridsning:

- Undlad at spilde koldt vand eller andre væsker på glasartiklerne, da et pludseligt temperaturfald kan resultere i øjeblikkeligt brud af glasset. Glasskår kan være enormt skarpe og svære at se.
- Undlad at stille varme glasartikler på en våd eller kold overflade, direkte på køkkenbordet eller en metaloverflade eller i vasken. Undlad desuden at håndtere varme glasartikler med en våd klud.
- Undlad at bruge og reparere glasartikler med revner, brud eller alvorlig ridsning.
- Undlad at tabe eller slå glasartikler mod en hård genstand samt at ramme dem med redskaber.
- Undlad at opvarme tomme eller næsten tomme glasartikler i mikrobølgeovnen og at overopvarme olie eller smør i mikrobølgeovnen (brug en minimal tilberedningstid).

Lad varme glasartikler køle af på et afkølingsstativ, en grydelap eller en tør klud. Sørg for, at glasartiklerne er tilstrækkeligt kølige, inden de vaskes, stilles i køleskabet eller indfryses.

Undgå at håndtere varme glasartikler (herunder artikler med silikonegreb på overfladen) uden tørre grydelapper.

Undgå misbrug af mikrobølgeovnen (f.eks. at have ovnen tændt uden noget i eller med meget lidt i).

Indvendig belysning



ADVARSEL! Risiko for elektrisk stød.

- Vedrørende lampe(rne) i dette produkt og reservedelslamper, der sælges separat: Disse lamper er beregnet til at modstå ekstreme fysiske forhold i husholdningsapparater, såsom temperatur, vibration, fugt, eller er beregnet til at signalere information om

apparatets driftsstatus. De er ikke beregnet til at blive brugt i andre apparater, og de er ikke velegnede til belysning af rum.

- Dette produkt indeholder en lyskilde i energieffektivitetsklasse G.
- Brug kun lamper med de samme specifikationer.

Service

- Kontakt det autoriserede servicecenter for at få repareret apparatet.
- Brug kun originale reservedele.

Bortskaffelse

- ⚠ **ADVARSEL!** Risiko for personskade eller kvælning.

Installation

- ⚠ **ADVARSEL!** Se kapitlerne om sikkerhed.

Montering

- ⓘ Se Monteringsvejledningen vedr. installation.

Elektrisk installation

- ⚠ **ADVARSEL!** Kun en kvalificeret person må foretage den elektriske installation.

- ⓘ Producenten påtager sig intet ansvar, hvis forholdsreglerne i kapitlerne Om sikkerhed ikke følges.

Ovnen er kun forsynet med en netledning.

Kabel

Tilgængelige tilslutningskabler til installation eller udskiftning:

- Tag stikket ud af kontakten.
- Klip netledningen af tæt ved apparatet og bortskaf den.
- Fjern lågen, så børn og kæledyr ikke kan blive lukket inde i apparatet.
- **Emballage:**
Emballagen kan genbruges. Plastikdele er mærket med internationale forkortelser, f.eks. PE, PS, osv. Aflever emballagen i de rette affaldsbeholdere på kommunens genbrugsplads.

H07 RN-F, H05 RN-F, H05 RRF, H05 VV-F, H05 V2V2-F (T90), H05 BB-F

Se tilsluttet effekt i alt på typeskiltet for at få oplysninger om kablets tværsnit. Du kan også se i tabellen:

Effekt i alt (W)	Kablets tværsnit (mm ²)
maksimum 1380	3 x 0.75
maksimum 2300	3 x 1
maksimum 3680	3 x 1.5

Jordkablet (grønt/gult kabel) skal være 2 cm længere end fase- og nul kabler (blå og brune kabler).

Produktbeskrivelse

Generelt overblik

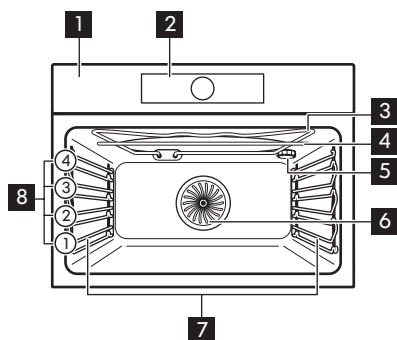

- 1 Kontrolpanel
- 2 Elektronisk programur
- 3 Grill
- 4 Generator til mikrobølge
- 5 Ovn-pære
- 6 Ventilator
- 7 Ovnribber, udtagelige
- 8 Rillepositioner

Tilbehør

- **Grillrist** x 1
Til kogegrej, kageforme, stege.
- **Bageplade** x 1

Til kager og lagkagebunde.

- **Glasplade til bund af mikrobølgeovn** x 1
Til at understøtte mikrobølgetilstand.

Betjeningspanel

Elektronisk programur

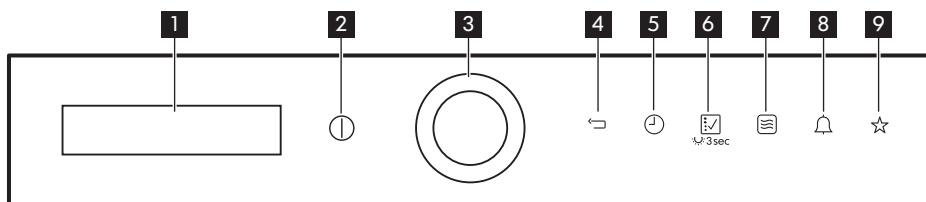

Brug sensorfelterne til at betjene ovnen.

	Sensor-felt	Funktion	Forløb
1	-	Display	Viser ovnens aktuelle indstillinger.
2		TÆND/SLUK	Tænde og slukke for ovnen.

	Sensorfelt	Funktion	Forløb
3		OK og skift + Mikrobølge hurtig start	Bekræfter valget eller indstillingen. Drej funktionsvælgeren for at navigere. Tryk for at forlænge Mikrobølge-funktionens varighed med 30 sekunder.
4		Tilbage-tast	Går ét niveau tilbage i menuen. Tryk i 3 sekunder for at vise hovedmenuen.
5		Tid og ekstrafunktioner	Til indstilling af forskellige funktioner. Når en opvarmningsfunktion er i gang, skal du trykke på sensorfeltet for at indstille timeren og funktionerne: Panel lås, Favoritter, Heat + Hold, Set + Go.
6		Ovnfunktioner eller Hjælp Til Tilberedning	Tryk én gang for at åbne menuen Ovnfunktioner. Tryk igen for at skifte til Hjælp Til Tilberedning. For at tænde eller slukke lyset skal du berøre i 3 sekunder.
7		Mikrobølge-funktion	For at tænde mikrobølgefunktionen. Når du bruger mikrobølgefunktionen sammen med funktionen: Varighed i mere end 7 minutter i en Kombi-tilstand, kan mikrobølgeeffekten ikke være mere end 600 W.
8		Minutur	For at angive funktionen: Minutur.
9		Favoritter	For at gemme og få adgang til dine favoritter.



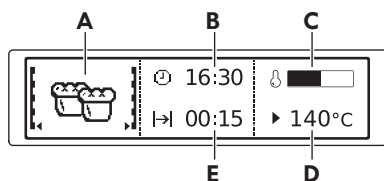



Display



- A. Ovn- eller mikrobølgefunktion
- B. Klokkeslæt
- C. Indikator for opvarmning
- D. Mikrobølgetemperatur eller -effekt
- E. En funktions varighed eller sluttidspunkt

Andre lamper i displayet:

Symbol	Funktion	
	Minutur	Funktionen er i gang.
	Klokkeslæt	Displayet viser det aktuelle klokkeslæt.
	Varighed	Displayet viser den krævede tilberedningstid.

Symbol	Funktion	
	Sluttid	Displayet viser, når tilberedningstiden er slut.
	Temperatur	Displayet viser temperaturen.
	Tidsangivelse	Displayet viser, hvor længe ovnfunktionen virker.
	Lampe for opvarmning	Displayet viser temperaturen i ovnen.
	Hurtig opvarmning	Funktionen er i gang. Funktionen reducerer opvarmningstiden.
	Vægtautomatik	Displayet viser, at vægtautomatikken er aktiv, eller at vægten kan ændres.
	Heat + Hold	Funktionen er i gang.

Før første anvendelse

 **ADVARSEL!** Se kapitlerne om sikkerhed.

Rengøring før ibrugtagning

Fjern al tilbehøret og de udtagelige ovnrubber fra ovnen.

 Se kapitlet "Vedligeholdelse og rengøring".

Gør ovnen og tilbehøret rent, inden du tager det i brug.

Anbring tilbehør og udtagelige ovnrubber i deres oprindelige positioner.



Første tilslutning

Når ovnen tilsluttes til ledningsnettet eller efter strømafbrydelse, skal der indstilles sprog, displaykontrast og displaylysstyrke samt aktuel tid.

1. Brug funktionsvælgeren for at indstille værdierne.
2. Tryk på  30 for at bekræfte.

Forvarmning

Før ibrugtagning skal ovnen forvarmes med kun grillriste og bageplader indeni. Glaspladen til bunden af mikrobølgeovnen skal tages ud.

1. Indstil funktionen: Over-/undervarme  og den maksimale temperatur.
2. Lad ovnen være tændt i 1 time.
3. Indstil funktionen: Varmluft  og den maksimale temperatur.
4. Lad ovnen være tændt i 15 minutter. Tilbehøret kan blive varmere end normalt. Ovnen kan udsende lugt og røg under forvarmning. Sørg for, at der er tilstrækkelig udluftning i rummet.

Brug af den mekaniske børnesikring

Ovnen har børnesikringen monteret. Den sidder på den højre side af ovnen, under kontrolpanelet.

Sådan åbnes ovnlågen med børnesikringen:

1. Træk og hold børnesikringshåndtaget op, som vist på billedet.

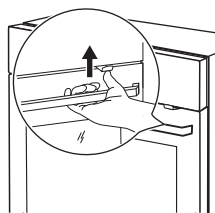

2. Åbn lågen.
Luk ovnlågen uden at trække i børnesikringen.

Børnesikringen fjernes ved at åbne ovnlågen og skruе sikringen af med torx-nøglen. Torx-nøglen ligger i posen med ovnens monteringsdele.

Skru skruen tilbage i hullet, når du har fjernet børnelåsen.

⚠ ADVARSEL! Pas på ikke at ride kontrolpanelet.

Daglig brug

⚠ ADVARSEL! Se kapitlerne om sikkerhed.

Navigation i menuerne

1. Tænd ovnen.
2. Brug funktionsvælgeren med eller mod uret for at vælge menupunkt.
3. Tryk på for at gå til undermenuen eller acceptere indstillingen.

i Du kan når som helst skifte til hovedmenuen med .

Oversigt over menuer











Hovedmenu

Symbol / Menu-punkt	Egnet til
Ovnfunktioner	Indeholder en liste med ovnfunktioner.
Hjælp Til Tilberedning	Indeholder en liste med automatiske programmer. Opskrifterne for disse programmer kan findes i opskriftsbogen.
Favoritter	Indeholder en liste med yndlingstilberedningsprogrammer, der er oprettet af brugeren.

Symbol / Menu-punkt	Egnet til
Grundindstillinger	Bruges til at indstille apparatkonfigurationen.
Specialprogrammer	Indeholder en liste med ekstra ovnfunktioner.

Undermenu for: Grundindstillinger

Symbol / Menu-punkt	Forløb
Indstil aktuell tid	Angiver det aktuelle klokkeslæt.
Tidsangivelse	Når funktionen er aktiveret, vises den aktuelle tid i displayet, når apparatet slukkes.
Hurtig opvarmning	Når den er aktiveret, reducerer funktionen opvarmningstiden.
Set + Go	Til at indstille en funktion og aktivere den senere med et tryk på et symbol på kontrolpanelet.

Symbol / Menu-punkt	Forløb
 Heat + Hold	Holder den tilberedte mad varm i 30 minutter efter endt tilberedningscyklus.
 Forlængelse af tid	Aktiverer og deaktiverer funktionen Forlængelse af tiden.
 Kontrast display	Indstiller kontrast i displayet i trin.
 Displayets lysstyrke	Indstiller lysstyrke i displayet i trin.
 Indstil sprog	Angiver sprog.
 Signal volume	Indstiller lydstyrke for tastetoner og signaler i trin.
 Panelsignaler	Aktiverer og deaktiverer lyden for sensorfelterne. TIL/FRA-fingertouch-feltets tone kan ikke deaktiveres.
 Alarm/Fejl signaler	Aktiverer og deaktiverer alarmtonerne.
 Service	Viser softwarens version og konfiguration.
 Fabriksindstillinger	Sætter alle indstillinger tilbage til fabriksindstillingerne.

Ovnfunktioner

Ovnfunktion	Egnet til
 Varmluft	Til at bage på to ovnriller samtidigt og tørre mad. Indstil temperaturen 20 - 40 °C lavere end Over-/undervarme.
 Over-/undervarme	Til bagning og stegning på én ristposition.
 Pizza-funktionen	Til bagning af pizza. Til at lave intensiv brunig og en sprød bund. Vælg funktionen og indstil temperaturen mellem 130 °C og 230 °C.
 Lavtemperaturstegning	Til tilberedning af møre, saftige stege.
 Undervarme	Til bagning af kager med sprød bund og til henkogning.
 Frosne madvarer	Til tilberedning af sprøde færdigretter (f.eks. pommes frites, kartoffelbåde eller forårsruller).
 Grillstegning	Til grillstegning af flade madvarer og til ristning af brød.
 Hurtig grillstegning	Til grillstegning af store mængder flade madvarer og til toastbrød.



Ovnfunktion	Egnet til
 Turbogrill	Til stegning af større stege eller fjerkræ på én ovnrille. Til at lave gratiner og til at brune.

Specialprogrammer



Ovnfunktion	Egnet til
 Brød	Til bagning af brød.
 Gratiner	Til ovnretter som lasagne eller kartoffelgratin. Til at lave gratiner og til at brune.
 Hævning af dej	Til hævnning af dejen inden bagning. Når du bruger denne funktion, slukkes lampen automatisk efter 30 sekunder.
 Tallerkenvarmer	Til at varme tallerkener op inden servering.
 Henkogning	Til at henkoge grøntsager (f.eks. pickles).

Mikrobølgefunktioner









Funktioner	Forløb
Mikrobølgeovn	Skaber varmen direkte i madvaren. Brug den til at varme retter og drikkevarer, til at optø kød eller frugt og til at tilberede grøntsager og fisk.
Kombi	Brug den til at køre ovnfunktionen og mikrobølgetilstanden sammen. Brug den til at tilberede madvarer på kortere tid, og brune dem. Den maksimale mikrobølgeeffekt for denne funktion er 600 W.
Hurtig start	Brug den til at tænde mikrobølgefunktionen ved ét tryk på symbolet  med maks. mikrobølgeeffekt og kort driftstid. 30 sekunder.

Ovnfunktion	Egnet til
 Tørring	Til tørring af snittet frugt, grønt og svampe.
 Holde varm	Til at holde maden varm.
 Optøning	Til optøning af mad (grønt og frugt). Optøningstiden afhænger af de frosne madvarers mængde og omfang. Når du bruger denne funktion, slukkes lampen automatisk efter 30 sekunder.

Indstilling af en ovnfunktion

1. Sådan fjernes glaspladen i mikroovnen.
2. Tænd ovnen.
3. Vælg menuen: Ovnfunktioner.
4. Tryk på  for at bekræfte.
5. Vælg en ovnfunktion.
6. Tryk på  for at bekræfte.
7. Indstil temperaturen.
8. Tryk på  for at bekræfte.

Indstilling af mikrobølgefunktionen

1. Fjern al tilbehøret.
2. Indsæt glaspladen i mikroovnen.
3. Tænd ovnen.
4. Tryk på  for at tænde mikrobølgefunktionen.
5. Tryk på Δ_{30} . Funktionen: Varighed er indstillet til 30 sekunder, og mikrobølgerne begynder at fungere.
 -  Hvert tryk på Δ_{30} lægger 30 sekunder ekstra tid til: Varighed.
 -  Hvis du ikke trykker på Δ_{30} , slukkes ovnen efter 20 sekunder.
6. Tryk på \odot for at indstille funktionen: Varighed. Se under "Indstilling af urfunktioner".
 -  Den maksimale indstilling af tiden for funktionen: Varighed er 90 minutter.
 -  For at ændre mikrobølgeeffekten skal du trykke på . For at ændre tiden for Varighed skal du trykke på \odot . Brug funktionsvælgeren for at indstille værdierne.
7. Når den indstillede tid er gået, udsendes et signal i 2 minutter. Mikrobølgefunktionen slukkes automatisk. Tryk på et hvilket som helst symbol for at stoppe signalet.
 -  Tryk på \odot for at slukke mikrobølgefunktionen.
 -  Hvis du trykker på  eller åbner lågen, stopper funktionen. For at starte den igen skal du trykke på Δ_{30} .

Indstilling af Kombi-funktionen

1. Sådan fjernes glaspladen i mikroovnen.
2. Tænd en ovnfunktion. Se "Start af en ovnfunktion".

3. Tryk på  og foretag de samme trin, som når du indstiller mikrobølgefunktionen.

 Ved visse funktioner starter mikrobølgefunktionen, så snart den indstillede temperatur er nået.

Funktionerne findes ikke i Kombi-funktionen: Favoritter, Sluttid, Set + Go, Heat + Hold.

Indstilling af funktionen til Hurtig start af mikrobølge

1. Tryk, om nødvendigt, på \odot for at slukke ovnen.
2. Tryk på Δ_{30} for at tænde Hurtig start-funktionen.

Hvert tryk på Δ_{30} føjer 30 sekunder ekstra til Varighed tiden.

 Du kan ændre mikrobølgeeffekten (se "Indstilling af mikrobølgeeffekt").

3. Tryk på \odot for at indstille funktionens tid: Varighed. Se under "Indstilling af urfunktioner" i kapitel Indstilling af urfunktionerne.

Indikator for opvarmning

Når du slår en ovnfunktion til, tændes bjælken i displayet. Bjælken viser, at temperaturen stiger. Når temperaturen er nået, lyder alarmen 3 gange og bjælken blinker og forsvinder.

Hurtig opvarmning

Denne funktion reducerer opvarmningstiden.

 Stil ikke maden i ovnen, når Hurtig opvarmning-funktionen er i gang.



Denne funktion er ikke tilgængelig for visse ovnfunktioner.

Restvarme

Når der slukkes for ovnen, viser displayet restvarmen. Du kan bruge varmen til at holde maden varm.

Urfunktioner

Tablet for urfunktionstaster

Urfunktionstast	Egnet til
 Minutur	At indstille nedtælling (maks. 2 t og 30 min). Denne funktion har ikke indflydelse på ovnen. Tryk på  for at slå funktionen til. Vælg antal minutter med funktionsvælgeren og  for at starte.
 Varighed	Til indstilling af, hvor længe ovnen skal være tændt (maks. 23 t 59 min).
 Sluttid	Til at indstille sluttiden for en ovnfunktion (maks. 23 t 59 min).

Hvis du angiver tiden for en urfunktion, begynder tiden at tælle ned efter 5 sekunder.





Hvis du bruger urfunktionerne: Varighed, Sluttid, slukker ovnen varmelegemerne, når 90% af den indstillede tid er gået. Ovnen bruger restvarmen til at lave maden færdig, indtil den indstillede tid er gået (3 - 20 minutter).

Indstilling af urfunktionstasterne



Før du bruger funktionerne: Varighed, Sluttid, skal du først indstille en ovnfunktion og en temperatur. Ovnen slukkes automatisk. Du kan bruge funktionerne: Varighed og Sluttid samtidigt, hvis ovnen skal tændes og senere slukkes automatisk.

1. Vælg en ovnfunktion.
2. Tryk på  en eller flere gange, indtil den ønskede urfunktion og det tilhørende symbol vises i displayet.
3. Brug funktionsvælgeren for at indstille den ønskede tid.
4. Tryk på  for at bekræfte.
Når tiden er slut, udsendes et signal. Ovnen slukkes. Displayet viser en meddelelse.
5. Tryk på et hvilket som helst symbol for at stoppe signalet.

Heat + Hold

Betingelser for funktionen:

- Den indstillede temperatur skal være over 80 °C.
- Funktionen: Varighed er indstillet.

Funktionen: Heat + Hold holder færdig mad varm ved 80 °C i 30 minutter. Den tændes, når bagningen eller stegningen er slut.

Du kan slå funktionen til eller fra i menuen: Grundindstillinger.

1. Tænd ovnen.
2. Vælg ovnfunktionen.
3. Indstil temperaturen til over 80 °C.
4. Tryk på  en eller flere gange, indtil displayet viser: Heat + Hold.

5. Tryk på \triangleright_{+30} for at bekræfte.
Når funktionen er slut, udsendes et signal.

Forlængelse af tid

Funktionen: Forlængelse af tid fortsætter ovnfunktionen, efter endt Varighed.

-  Det gælder for alle ovnfunktioner med Varighed eller Vægtautomatik.

1. Når tilberedningstiden er slut, udsendes et signal. Tryk på hvilket som helst symbol.

Displayet viser meddelelsen.

2. Tryk på \odot for at slå funktionen til eller på \leftarrow for at annullere.
3. Indstil længden af funktionen.
4. Tryk på \triangleright_{+30} .

Automatiske programmer

-  **ADVARSEL!** Se kapitlerne om sikkerhed.

Opskrifter på nettet

-  Du kan finde opskrifterne for de automatiske programmer specificeret for denne ovn på websitet www.ikea.com. For at finde den korrekte opskriftsbog skal du kontrollere varenummeret på typeskiltet på forsiden af ovnrummet.

Hjælp Til Tilberedning

Denne ovn har en række opskrifter, du kan bruge. Opskrifterne er faste og kan ikke ændres.

1. Tænd ovnen.
2. Vælg menuen: Hjælp Til Tilberedning. Tryk på \triangleright_{+30} for at bekræfte.
3. Vælg kategori og ret. Tryk på \triangleright_{+30} for at bekræfte.
4. Vælg en opskrift. Tryk på \triangleright_{+30} for at bekræfte.

-  Når du bruger funktionen: Manuel, bruger ovnen de automatiske indstillinger. De kan ændres som for andre funktioner.

Hjælp Til Tilberedning med Vægtautomatik

Denne funktion beregner automatisk stegetiden. For at bruge funktionen skal du indtaste madens vægt.

1. Tænd ovnen.
2. Vælg menuen: Hjælp Til Tilberedning. Tryk på \triangleright_{+30} for at bekræfte.
3. Vælg kategori og ret. Tryk på \triangleright_{+30} for at bekræfte.
4. Brug funktionsvælgeren for at indstille madens vægt. Tryk på \triangleright_{+30} for at bekræfte.

Det automatiske program starter.

5. Du kan ændre vægten på et vilkårligt tidspunkt. Brug funktionsvælgeren for at skifte vægten.
6. Når tiden er slut, udsendes et signal. Tryk på et hvilket som helst symbol for at slukke signalet.

-  I nogle programmer skal maden vendes efter 30 minutter. Displayet viser en påmindelse.

Brug af tilbehøret

⚠ ADVARSEL! Se kapitlerne om sikkerhed.

Isætning af tilbehør

Brug kun egnet kogegrej og materiale. Se kapitlet "Nyttige oplysninger og råd", Kogegrej og materialer velegnet til mikrobølgeovn.

En lille fordybning i toppen øger sikkerheden. Fordybningerne er også antivippe-anordninger. Den høje kant rundt om pladen forhindrer kogegrej i at glide af.

Trådhylde:

Skub pladen mellem ovnribbens skinner, og sørg for, at fødderne peger nedad.

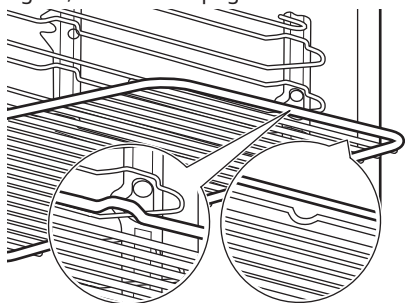

Bageplade:

Skub pladen ind mellem ovnribbens skinner.

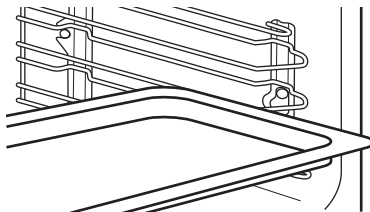

Bundplade af glas i mikroovn:

Brug kun glaspladen til mikrobølge ved mikrobølgeeffekt. Det er ikke velegnet til kombinerede mikrobølgefunktion (f.eks. mikrobølgegrill). Stil tilbehøret i bunden af ovnrummet. Du kan stille maden direkte på mikrobølgeovnens glasplade.

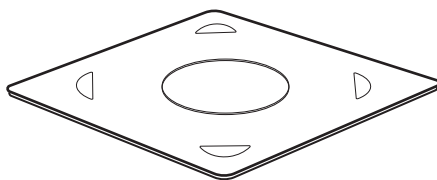

Ekstrafunktioner

Favoritter

Du kan gemme dine favoritindstillinger, f.eks. varighed, temperatur eller ovnfunktion. De findes i menuen: Favoritter. Du kan gemme 20 programmer.

i Du kan ikke gemme mikrobølge- og mikrobølgekombi-funktionen som favoritprogrammer.

Gemme et program

1. Tænd ovnen.

2. Vælg en ovnfunktion eller et automatisk program.
3. Tryk på en eller flere gange, indtil displayet viser: GEM.
4. Tryk på for at bekræfte. Displayet viser den første ledige plads i hukommelsen.
5. Tryk på for at bekræfte.
6. Indtast programmets navn. Første bogstav blinker.
7. Brug funktionsvælgeren for at skifte bogstavet.
8. Tryk på .

Det næste bogstav blinker.

9. Udfør trin 7 igen efter behov.

10. Tryk på og hold Δ_{30} nede for at gemme. Du kan overskrive en plads i hukommelsen. Når displayet viser den første ledige plads, skal du bruge funktionsvælgeren og trykke på Δ_{30} for at overskrive et eksisterende program.

Du kan ændre navnet på et program i menuen: Redigér programnavn.

Aktivering af programmet

1. Tænd ovnen.
2. Vælg menuen: Favoritter.
3. Tryk på Δ_{30} for at bekræfte.
4. Vælg navnet på dit favoritprogram.
5. Tryk på Δ_{30} for at bekræfte.

Brug af børnesikringen

Når børnesikringen er slået til, kan ovnen ikke tændes utilsigtet.

1. Tryk på ① for at tænde displayet.
2. Tryk samtidig på ① og ☆, indtil displayet viser en meddelelse .

Gentag trin 2 for at slå børnesikringen fra.

Panel lås

Denne funktion forhindrer en utilsigtet ændring af ovnfunktionen. Du kan kun slå den til, når ovnen er tændt.

1. Tænd ovnen.
2. Vælg en ovnfunktion eller indstilling.
3. Tryk på ① en eller flere gange, indtil displayet viser: Panel lås.
4. Tryk på Δ_{30} for at bekræfte.

Tryk på ① for at slukke for funktionen. Displayet viser en meddelelse. Berør ① igen, og derefter Δ_{30} for at bekræfte.

- ⓘ Når du slukker for ovnen, slås funktionen også fra.

Set + Go

Med funktionen kan du indstille en ovnfunktion (eller et program) og aktivere den senere ved at berøre symbolet én gang.

1. Tænd ovnen.
2. Vælg en ovnfunktion.
3. Tryk på ① en eller flere gange, indtil displayet viser: Varighed.
4. Indstil tiden.
5. Tryk på ① en eller flere gange, indtil displayet viser: Set + Go.
6. Tryk på Δ_{30} for at bekræfte.

Tryk på et symbol (undtagen for ①) for at starte funktionen: Set + Go. Den valgte ovnfunktion starter.



Når ovnfunktionen er slut, udsendes et signal.



- Panel lås er tændt, når ovnfunktionen virker.
- Menuen: Grundindstillinger lader dig slå funktionen: Set + Go til og fra.

Automatisk slukning

Af sikkerhedsgrunde slukkes ovnen automatisk efter nogen tid, hvis en opvarmningsfunktion er i gang, og du ikke ændrer indstillingerne.

 (°C)	 (t)
30 - 115	12.5
120 - 195	8.5
200 - 230	5.5

Den automatiske slukning virker ikke med funktionerne: Lys, Varighed, Sluttid.

Displayets lysstyrke

Displayet har to lysstyrker:

- Aften/nat-lysstyrke - når ovnen er slukket, er displaysets lysstyrke lavere mellem 22.00 og 6.00.
- Dag-lysstyrke:
 - når ovnen er tændt.
 - hvis du berør et symbol under aften/nat-lysstyrke (bortset fra TÆND / SLUK), går displayet tilbage til dag-lysstyrke i de næste 10 sekunder.

Køleblæser

Når ovnen er tændt, bliver blæseren automatisk slået til for at holde ovnen kølig

Råd og tips

Anbefalinger til tilberedning

Hver gang den foropvarmes, skal du fjerne grillristene og bakkerne fra ovnrummet for at få den hurtigste ydeevne.

Ovnen har fire ovnriller. Tæl ribberne fra bunden af ovnrummet.

Ovnen har et specielt system, der cirkulerer luften og konstant genbruger dampen. Med dette system er det muligt at bruge damp ved tilberedningen, så maden bliver mør indvendig og sprød på overfladen. Det mindsker tilberedningstiden og energiforbruget.

Dampen kan sætte sig som fugt i ovnen eller på ovnruderne under tilberedning. Stå altid på afstand af ovnen, når du åbner ovnlågen.

Når ovnen køler ned, skal du rengøre ovnrummet med en blød klud.

Bagning af kager

Ovnlågen må først åbnes, når 3/4 af bagetiden er gået.

Hvis du bruger to bageplader på samme tid, bør der være en tom rille mellem dem.

Tilberedning af kød og fisk

Lad kødet hvile i ca. 15 minutter inden udkæring, så saften ikke siver ud.

Tilføj lidt vand i bradepanden for at forhindre for meget røg i ovnen under

på de udvendige sider. Hvis du slukker for ovnen, kan blæseren køre videre, til ovnen er kølet af.

Sikkerhedstermostat

Forkert betjening af ovnen eller defekte komponenter kan medføre farlig overopvarmning. For at hindre dette er ovnen forsynet med en sikkerhedstermostat, som afbryder strømforsyningen. Når temperaturen er faldet, tændes ovnen automatisk igen.

stegning. Tilføj vand, hver gang det tørrer ud, for at forhindre røgkondensation.

Anbefalinger til mikrobølge

Anbring maden på mikrobølgeovnsens glasplade i bunden af ovnrummet.

Vend eller rør rundt i madvaren, når halvdelen af optønings- og tilberedningstiden er gået.

Tildæk maden til tilberedning og genopvarmning.

Sæt skeen til flasken eller glasset ved opvarmning af drikkevarer for at sikre bedre varmefordeling.

Læg maden i ovnen uden emballage. De emballerede færdigretter kan kun lægges i ovnen, når emballagen kan komme i mikrobølge (kontrollér information på emballagen).

Tilberedning med mikrobølge

Tilbered mad tildækket. Tilbered maden uden at dække den til, hvis du vil have en sprød skorpe.

Overtilbered ikke retter ved at indstille effekten og tiden for højt. Maden kan tørre ud, brænde eller forårsage brand.

Brug ikke ovnen til at koge æg med skal eller snegle i deres hus, da de kan sprænge.

Gennembor blommen på spejlæg, inden du genopvarmer det.

Gennembor mad med skind eller skræl med en gaffel adskillige gange inden tilberedning.

Skær grøntsager i lige store stykker.

Rør ind imellem rundt i retter med væske.

Rur rundt i maden inden servering.

Efter, at du har slukket ovnen, skal du tage maden ud og lade den stå i få minutter.

Optøning i mikrobølgeovn

Anbring de frosne, uindpakkede madvarer på et lille omvendt fad med en beholder under eller på et optøningsstativ eller plastiksigte, så optøningsvæsken kan løbe fra.

Fjern dernæst optøede stykker.

Du kan bruge en højere mikrobølgeeffekt til at tilberede frugt og grøntsager uden at optø dem først.

Mikrobølgeegnet kogegrej og materialer

Kun kogegrej og materialer, der er velegnet til mikrobølge. Brug nedenstående tabel som reference.

Kogegrej / Materiale	Mikrobølge-funktion		Mikrobølge/kombi-funktion
	Afrimning	Varme, Tilberedning	
Ovnfast glas og porcelæn uden metal-komponenter, f.eks. ildfast glas	✓	✓	✓
Ikke-ovnfast glas og porcelæn uden sølv-, guld-, platin- eller andre metal-dekorationer	✓	X	X
Glas og glaskeramik lavet af ovnfast / frostsikkert materiale	✓	✓	✓
Keramik og lertøj uden kvarts eller metalkomponenter og glaseringer, som indeholder metal	✓	✓	X
Keramik, porcelæn og lertøj med uglaseret bund eller med små huller, f.eks. på håndtag	X	X	X
Varmeresistent plast op til 200 °C (kontrollér altid plastbeholderens specifikation inden brug)	✓	✓	X
Pap, papir	✓	X	X
Husholdningsfilm	✓	X	X
Stegefilm med mikrobølgesikker lukning (kontrollér altid filmspecifikationen inden brug)	✓	✓	X

Kogegrej / Materiale	Mikrobølge-funktion		Mikrobølge/kombi-funktion
	Afrimning	Varme, Tilberedning	
Stegefade, der er fremstillet af metal, f.eks. emalje, støbejern	X	X	✓
Bageforme, sort lak eller silikonedækket (kontroller altid bageformenes specifikation inden brug)	X	X	✓
Bageplade	X	X	X
Trådrist	X	X	✓
Bundplade af glas i mikroovn	✓	✓	X
Kogegrej til mikrobølge, f.eks. fad	X	✓	X

Optøning i mikrobølgeovn

Madvare	Effekt (W)	Tid (min.)	Hviletid (min.)
Steak (0,2 kg)	100	5 - 7	5 - 10
Hakkekød (0,5 kg)	200	8 - 12	5 - 10
Kylling (1 kg)	100	30 - 35	10 - 20
Kyllingebryst (0,15 kg)	100	5 - 9	10 - 15
Kyllingelår (0,15 kg)	100	5 - 9	10 - 15
Hel fisk (0,5 kg)	100	10 - 15	5 - 10
Fiskefilet (0,5 kg)	100	12 - 15	5 - 10
Smør (0,25 kg)	100	4 - 6	5 - 10
Reven ost (0,2 kg)	100	2 - 4	10 - 15
Gærkage (1 stk.)	200	2 - 3	15 - 20
Cheesecake (1 stykke)	100	2 - 4	15 - 20
Tørkage (f.eks. rørekage) (1 stykke)	200	2 - 4	15 - 20
Brød (1 kg)	200	15 - 18	5 - 10
Skiveskåret brød (0,2 kg)	200	3 - 5	5 - 10
Småt gærbrød (4 stk.)	200	2 - 4	2 - 5
Frugt (0,25 kg)	100	5 - 10	10 - 15

Genopvarmning

Madvare	Effekt (W)	Tid (min.)	Hviletid (min.)
Babymad på glas (0,2 kg); rør og kontrollér temperaturen	300	1 - 2	-
Mælk til spædbørn (180 ml); læg skeen i flasken, rør og kontrollér temperaturen	600	0:20 - 0:40	-
Færdigret (0,5 kg)	600	6 - 9	2 - 5
Dybfrosne færdigretter (0,5 kg)	400	10 - 15	2 - 5
Mælk (200 ml)	1000	1 - 1:30	-
Vand (200 ml)	1000	1:30 - 2	-
Sauce (200 ml)	600	1 - 3	-
Suppe (300 ml)	600	3 - 5	-

Smeltning

Madvare	Effekt (W)	Tid (min.)	Hviletid (min.)
Chokolade/chokoladeovertæk (0,15 kg)	300	2 - 4	-
Smør (0,1 kg)	400	0:30 - 1:30	-

Tilberedning med mikrobølge

Tilberedning

Madvare	Effekt (W)	Tid (min.)	Hviletid (min.)
Hel fisk (0,5 kg)	500	8 - 10	2 - 5
Fiskefilet (0,5 kg)	400	4 - 7	2 - 5
Grøntsager, friske (0,5 kg + 50 ml vand)	600	5 - 15	-
Grøntsager, frosne (0,5 kg + 50 ml vand)	600	10 - 20	-
Bagte kartofler (0,5 kg)	600	7 - 10	-
Ris (0,2 kg + 400 ml vand)	600	15 - 18	-

Madvare	Effekt (W)	Tid (min.)	Hviletid (min.)
Popcorn	1000	1:30 - 3	-

Mikrobølge/kombi-funktion

Brug denne funktion til at tilberede madvarer på kortere tid og til at brune dem.

Madvare	Funktion	Effekt (W)	Temperatur (°C)	Tid (min.)	Ovnri- le	Bemærkning
Kartoffelgratin (1,1 kg)	Turbogrill + MW	400	180 - 190	40 - 45	1	Vend beholderen en halv omgang, når halvdelen af tilberedningstiden er gået. Hviletid: 2-5 min.
Kage (0,7 kg)	Over-/undervarme + MW	100	180 - 200	25 - 30	2	Vend beholderen en halv omgang, når halvdelen af tilberedningstiden er gået. Hviletid: 5min.
Flæskesteg (1,5 kg)	Varmluft + MW	200	180 - 190	85 - 90	1	Vend retten på hovedet, når 30 min. af tilberedningstiden er gået. Hviletid: 2-5 min.
Lasagne	Over-/undervarme + MW	200 - 300	170 - 190	30 - 40	1	Vend beholderen en halv omgang, når halvdelen af tilberedningstiden er gået. Hviletid: 2-5 min.
Kylling (1 kg)	Turbogrill + MW	400	210 - 230	35 - 40	2	Vend beholderen en halv omgang, når halvdelen af tilberedningstiden er gået. Hviletid: 2-5 min.

Tip til mikrobølge

Tilberednings-/optøningsresultater	Mulig årsag	Løsning
Maden er for tør.	Effekten var for høj. Tiden var for lang.	Næste gang skal du vælge en lavere mikrobølgeeffekt og længere tid.
Maden er stadig ikke tøet op, varm eller tilberedt, når tilberedningstiden stopper.	Tiden var for kort.	Indstil en længere tid. Forøg ikke mikrobølgeeffekten.
Maden overvarmes i kanterne, men er stadig ikke klar i midten.	Effekten var for høj.	Næste gang skal du vælge en lavere mikrobølgeeffekt og længere tid.

Eksempler på anvendelse af effektindstillinger

Data i tabellen er kun vejledende.

Effektrin	Brug
<ul style="list-style-type: none"> • 1000 Watt • 900 Watt • 800 Watt • 700 Watt 	Opvarmning af væsker Bruning ved starten af tilberedningen Kogning af grøntsager
<ul style="list-style-type: none"> • 600 Watt • 500 Watt 	Optøning og opvarmning af frosne madvarer Opvarmning af moltider på én tallerken Småkogning af gryderetter Tilberedning af æggeretter
<ul style="list-style-type: none"> • 400 Watt • 300 Watt 	Fortsat tilberedning af måltider Tilberedning af sarte madvarer Opvarmning af babymad Småkogning af ris Opvarmning af sarte madvarer Smeltning af ost, chokolade, smør
<ul style="list-style-type: none"> • 200 Watt • 100 Watt 	Optøning af kød, fisk Optøning af ost, fløde, smør Optøning af frugt og kager Optøning af brød

Oplysninger til testinstitutter

Hurtig grillstegning

Forvarm den tomme ovn i 3 minutter.

Grill med den maksimale temperaturindstilling.

Brug ovnens tredje ristposition.

Madvare	Grilltid (min.)	
	1. side	2. side
Burgere	9 - 13	8 - 10

Madvare	Grilltid (min.)	
	1. side	2. side
Toastbrød	1 - 3	1 - 3

Mikrobølge-funktion

Test i henhold til IEC 60705.

Madvare	Effekt (W)	Mængde (kg)	Ovnrille 1)	Tid (min.)	Bemærkning
Formkage	600	0.475	Bund	7 - 9	Vend beholder 1/4 omgang rundt, midt under kogetiden.
Farsbrød	400	0.9	2	25 - 32	Vend beholder 1/4 omgang rundt, midt under kogetiden.
Æg Royale	500	1	Bund	18	-
Optøning af kød	200	0.5	Bund	8 - 12	Vend retten på hovedet, når halvdelen af tilberedningstiden er gået.

1) Brug grillrist, med mindre andet er specificeret.

Mikrobølge/kombi-funktion

Test i henhold til IEC 60705.

Madvare	Funktion	Effekt (W)	Temperatur (°C)	Ovnrille 1)	Tid (min.)	Bemærkning
Kage (0,7 kg)	Varmluft + mikrobølge	100	180	2	29 - 31	Vend beholder 1/4 omgang rundt, midt under kogetiden.
Kartoffelgratin (1,1 kg)	Turbogrill + MW	400	180	1	40 - 45	Vend beholder 1/4 omgang rundt, midt under kogetiden.
Kylling (1,1 kg)	Turbogrill + MW	200	200	1	45 - 55	Læg kødet i en rund glasbeholder, og vend det på hovedet efter 20 minutters tilberedningstid.

1) Brug grillrist, med mindre andet er specificeret.

Tilberedningstabeller



For yderligere tilberedningstabeller bedes du se Opskriftsbogen, som du kan finde på websitet www.ikea.com. For at finde den

korrekte Opskriftsbog bør du kontrollere varenummeret på typepladen på ovnrummets forsideramme.

Vedligeholdelse og rengøring

 **ADVARSEL!** Se kapitlerne om sikkerhed.

Bemærkninger om rengøring

 <p>Rengøringsmidler</p>	<p>Rengør ovnens front med en blød klud opvredet i varmt vand tilsat et rengøringsmiddel.</p> <p>Brug en rengøringsopløsning for at rengøre metaloverflader.</p> <p>Rengør pletter med et mildt rengøringsmiddel.</p>
 <p>Hverdagsbrug</p>	<p>Rengør altid ovnrummet efter brug. Ophobning af fedt eller andre rester kan medføre en brand. Rengør omhyggeligt ovnloftet for rester og fedt.</p> <p>Opbevar ikke madvarer i ovnen i mere end 20 minutter. Tør ovnrummet med en blød klud efter hver brug.</p>
 <p>Tilbehør</p>	<p>Rengør alt tilbehør efter hver brug og lad det tørre. Brug en blød klud opvredet i varmt vand tilsat et mildt rengøringsmiddel. Tilbehøret må ikke vaskes i opvaskemaskinen.</p> <p>Rengør ikke slip let-tilbehøret med slibende rengøringsmiddel eller skarpe genstande.</p>

Ovne af rustfrit stål eller aluminium

Rengør kun ovnlågen med en fugtig klud eller svamp. Tør efter med en blød klud.

Brug aldrig ståluld, syre eller slibende midler. De kan beskadige ovnens udvendige flader. Brug samme fremgangsmåde til at rengøre ovnens betjeningspanel.

Rengør lågepakningen

Se jævnligt lågepakningen efter. Lågepakningen sidder rundt om ovnrummets ramme. Brug ikke ovnen, hvis

lågepakningen er beskadiget. Kontakt et autoriseret servicecenter.

Se de generelle oplysninger om rengøring for at rengøre lågepakningen.

Udtagning af ovnribber

Kontrollér, at ovnen er koldt, før den rengøres. Der er risiko for forbrænding.

Tag ovnribberne ud for at rengøre ovnen.

1. Træk forsigtigt ovnribberne opad og ud af det forreste ophæng.

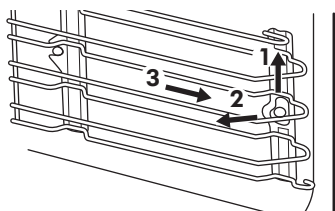

2. Træk forenden af ribben væk fra sidevæggen.
3. Løft ovnribberne op af det bageste ophæng.

Montér ovnribberne i omvendt rækkefølge.

Udskiftning af pæren

Læg en klud i bunden af apparatets rum. Det forhindrer, at glasset og rummet beskadiges.

- ⚠ ADVARSEL!** Fare for dødsfald ved elektrisk stød! Afbryd sikringen, inden du udskifter pæren. Pæren og glasset kan blive varmt.

- ⚠ Forsigtig!** Hold altid halogenpæren med en klud for at forhindre fedtresten i at brænde fast på pæren.

1. Sluk ovnen.
2. Tag sikringerne ud på el-tavlen, eller sluk på gruppeafbryderen.
3. Drej dækglasset mod uret for at fjerne det.
4. Gør glasset rent.
5. Udskift ovnpæren med en 25 W, 230 V (50 Hz), 300 °C varmefast ovnpære (forbindelsestype: G9).
6. Montér lampeglasset.

Fejlfinding

- ⚠ ADVARSEL!** Se kapitlerne om sikkerhed.

Hvis noget går galt...

Problem	Mulige årsager	Afhjælpning
Ovnen bliver ikke varm.	Ovnen er slukket.	Tænd ovnen.
Ovnen bliver ikke varm.	Uret er ikke indstillet.	Indstil uret.
Ovnen bliver ikke varm.	Der er ikke foretaget de nødvendige indstillinger.	Se efter, om indstillingerne er rigtige.
Ovnen bliver ikke varm.	Automatisk slukning er aktiveret.	Se under "Automatisk slukning".
Ovnen bliver ikke varm.	Børnesikringen er aktiveret.	Se under "Brug af børnesikringen".
Ovnen bliver ikke varm.	Døren er ikke lukket rigtigt.	Luk lågen helt.

Problem	Mulige årsager	Afhjælpning
Ovnen bliver ikke varm.	Sikringen er sprunget.	Se efter, om fejlen skyldes en defekt sikring. Kontakt en kvalificeret installatør, hvis sikringen springer flere gange i træk.
Pæren ikke lyser.	Pæren er defekt.	Udskift pæren.
Displayet viser en fejlkode, der ikke står i tabellen.	Der er en elektrisk fejl.	<ul style="list-style-type: none"> • Sluk for ovnen med ejendommens sikring, eller slå relæet på tavlen fra, og tænd igen. • Kontakt servicecentret, hvis displayet viser fejlkoden igen.
Der samler sig damp og kondensvand på maden og i ovnrummet.	Maden har stået for længe i ovnen.	Lad ikke maden stå i ovnen længere end 15-20 minutter efter tilberedningen.

Serviceoplysninger

Kontakt et autoriseret servicecenter, hvis du ikke selv kan løse problemet.

De nødvendige oplysninger til servicecenteret er angivet på typeskiltet.

Typeskiltet er placeret på ovnrummets frontramme. Typeskiltet må ikke fjernes fra ovnrummet.

Det anbefales, at du noterer oplysningerne her:

Model (MOD.)
Produktnummer (PNC)
Serienummer (S.N.)

Tekniske data

Tekniske data

Mål (indvendig)	Bredde Højde Dybde	480 mm 217 mm 411 mm
Nettorumfang	43 l	
Bagepladens størrelse	1424 cm ²	

Øverste varmelegeme	1900 W
Nederste varmeelement	1000 W
Grillstegning	1900 W
Kreds	1650 W
Tilsluttet effekt i alt	3000 W
Spænding	220 - 240 V
Frekvens	50 Hz
Antal funktioner	17

Energieffektiv

Energibesparelse



Ovnen har funktioner, som hjælper dig med at spare energi ved daglig madlavning.

Generelle råd

Sørg for, at ovnens låge er lukket korrekt, når ovnen er tændt. Åbn ikke lågen for ofte under tilberedning. Hold lågepakningen ren, og sørg for, at den sidder godt fast.

Brug metalfade til at øge energibesparelsen, men kun, når du ikke anvender en mikrobølgefunktion.

Stil om muligt maden i ovnen uden at forvarme den.

Når madlavningen tager over 30 minutter, skal ovntemperaturen reduceres mest muligt 3 - 10 minutter, før tilberedningstiden er gået, afhængigt af madlavningens varighed. Restvarmen i ovnen bliver ved med at tilberede maden.

Brug restvarmen til at opvarme andre retter.

Hold pauserne mellem bagning så korte som muligt, når du tilbereder nogle få retter på én gang.

Tilberedning med blæser

Brug om muligt tilberedningsfunktionerne med blæser for at spare energi.

Restvarme

Hvis et program med valget Varighed eller Sluttid er aktiveret, og tilberedningstiden er over 30 minutter, slukkes varmelegemerne automatisk tidligere i visse ovnfunktioner.

Blæseren og lampen bliver ved med at være tændt.

Holde mad varm

Vælg den lavest mulige temperaturindstilling for at bruge restvarme og holde et måltid varmt. Restvarmelampen eller temperaturen vises på displayet.

Tilberedning med slukket lampe

Sluk for lampen under tilberedning. Tænd den kun, når du har brug for det.

Miljøhensyn

Genbrug materialer med symbolet . Anbring emballagematerialet i passende beholdere til genbrug. Hjælp med at

beskytte miljøet og menneskelig sundhed samt at genbruge affald af elektriske og elektroniske apparater. Kasser ikke

apparater, der er mærket med symbolet , sammen med husholdningsaffaldet. Lever

produktet tilbage til din lokale genbrugsplads eller kontakt din kommune.

IKEA-GARANTI

Hvor længe gælder IKEA-garantien?

Denne garanti gælder i 5 år fra den oprindelige dato for købet af dit apparat i IKEA. Den originale kvittering kræves som købsbevis. Garantireparationer forlænger ikke garantiperioden for apparatet.

Hvem udfører servicearbejdet?

IKEA-serviceudbyderen udfører servicearbejdet via sine egne serviceaktiviteter eller et net af autoriserede servicepartnere.

Hvad omfatter denne garanti?

Garantien omfatter fejl ved produktet, der skyldes produktions- eller materialefejl fra den dato, hvor produktet blev leveret fra IKEA. Denne garanti gælder kun for husholdningsbrug. Undtagelserne er anført under overskriften "Hvad omfatter garantien ikke?" I garantiperioden dækkes udgifterne til afhjælpning af fejlen, f.eks. reservedele, arbejdsløn og kørselsudgifter, forudsat at produktet er tilgængeligt for reparation uden særlige udgifter, og forudsat at fejlen vedrører produktions- eller materialefejl, der er omfattet af garantien. På disse betingelser gælder EU-retningslinjerne (Nr. 99/44/EF) og de respektive lokale bestemmelser. Udskiftede dele tilhører IKEA.

Hvad vil IKEA gøre for at afhjæle problemet?

IKEAs udpegede serviceudbyder undersøger produktet og afgør efter eget skøn, om det er omfattet af denne garanti. Hvis fejlen anses for omfattet af garantien, vil IKEAs serviceudbyder eller dennes autoriserede servicepartner via sine egne serviceaktiviteter derefter efter eget valg enten reparere det defekte produkt eller udskifte det med det samme eller et tilsvarende produkt. Under den almindelige

reklamationsperiode på 2 år fra levering, gælder købelovens almindelige regler for afhjælpningsret.

Hvad er ikke omfattet af denne garanti?

- Normalt slid.
- Bevidst eller uagtsom skade, skader, der skyldes manglende overholdelse af brugsanvisninger, forkert installation eller tilslutning til forkert spænding, skader der skyldes kemisk eller elektrokemisk reaktion, rust, korrosion eller vandskade, herunder men ikke udelukkende skader, der skyldes for meget kalk i vandforsyningen, skader, der skyldes unormale forhold i det miljø, hvori produktet er opstillet.
- Forbrugsdele, herunder batterier og lamper.
- Ikke funktionelle og kosmetiske dele, der ikke påvirker produktets normale brug, herunder eventuelle ridser og mulige farveforskelle.
- Utilsigtet skade, der skyldes fremmedlegemer eller stoffer og rengøring eller rensning af filtre, afløbssystemer eller sæbeskuffer.
- Skader på følgende dele: keramisk glas, tilbehør, porcelæns- og bestikkurve, tilførsels- og afløbsrør, tætninger, lamper og lampeskærme, skærme, greb, kabinetter og dele af kabinetter. Med mindre det kan bevises, at sådanne skader skyldes produktionsfejl.
- Tilfælde, hvor der ikke kunne konstateres fejl ved teknikeres besøg.
- Reparationer, der ikke udføres af vores udpegede serviceudbyder og/eller autoriserede servicepartnere, eller hvor der er anvendt uoriginale dele.
- Reparationer, der skyldes installation, der er defekt eller ikke i overensstemmelse med specifikationen.

- Brug af produktet uden for en almindelig husholdning, f.eks. erhvervs-mæssig anvendelse.
- Transportskader. Hvis kunden transporterer varen til sit hjem eller en anden adresse, fralægger IKEA sig ansvaret for de skader, der evt. kan ske under transporten. Hvis IKEA leverer varen på kundens leveringsadresse, vil eventuelle skader på varen under denne levering være dækket af denne garanti.
- Udgifter til at udføre første installation af IKEA-apparatet. Hvis IKEAs serviceudbyder eller dennes autoriserede servicepartner reparerer eller udskifter apparatet som fastsat i vilkårene i denne garanti, vil serviceudbyderen eller dennes autoriserede servicepartner geninstallere det reparerede apparat eller om nødvendigt installere ombytningsapparatet.

Denne begrænsning gælder ikke arbejde, der udføres af en uddannet specialist med vores originale dele for at tilpasse produktet til de tekniske sikkerhedsspecifikationer i et andet EU-land.

Hvordan gælder de enkelte landes lovgivning

IKEA-garantien giver dig særlige juridiske rettigheder, der dækker eller overstiger alle lokale juridiske krav, der varierer fra land til land.

Gyldighedsområde

For produkter, der købes i ét EU-land og føres til et andet EU-land, ydes serviceydelserne inden for rammerne af de garantibetingelser, der er normale i det nye land. Der eksisterer kun en forpligtelse til at udføre servicearbejdet inden for garantiens rammer, hvis:

- produktet efterlever og installeres i henhold til de tekniske specifikationer i det land, hvor garantikravet fremsættes;
- produktet efterlever og installeres i henhold til Montagevejledningen og Brugerhåndbogens sikkerhedsoplysninger;

Den særlige eftersalgsservice for IKEA-apparater:

Kontakt endelig IKEAs eftersalgsservice for at:

1. at fremsætte et krav i henhold til denne garanti;
2. at bede om oplysninger om installation af IKEA-produktet i det særlige IKEA-køkkeninventar. Servicen giver ikke oplysninger vedrørende:
 - den generelle installation af IKEA-køkkener;
 - tilslutning til elektricitet samt til vand og gas, idet disse skal udføres af en autoriseret servicetekniker.
3. afklarende spørgsmål i forhold til brugerhåndbogen og specifikationer for IKEA-produktet.

For at sikre, at vi giver dig den bedste assistance, beder vi dig læse afsnittet Montagevejledningen og/eller Brugerhåndbogen i denne brochure, før du kontakter os.

Sådan kommer du i kontakt med os, hvis du har brug for vores service



Se sidste side i denne håndbog, hvor du finder en komplet liste over IKEAs udpegede kontaktpersoner og deres nationale telefonnumre.



For at give dig en hurtigere service anbefaler vi, at du anvender de specifikke telefonnumre, der er anført sidst i denne manual. Se altid de numre, der er anført i brochuren for netop det produkt, du har brug for assistance til. Før du ringer til os, skal du sørge for, at du er klar med IKEA-varenummeret (8-cifret kode) og serienummeret (8-cifret kode, der findes på typeskiltet) for det apparat, som du har brug for vores hjælp til.

i **GEM KVITTERINGEN!** Den er dit købsbevis og kræves for at produktet er omfattet af garantien. Bemærk at kvitteringen også indeholder IKEAs varebetegnelse og nummer (8-cifret kode) på hver af de produkter, du har købt.

Har du brug for ekstra hjælp?

Hvis du har yderligere spørgsmål, der ikke vedrører eftersalgsservice på apparater, bedes du kontakte vores nærmeste IKEA-forretnings CallCenter. Vi anbefaler, at du læser apparatets dokumentation grundigt igennem, før du kontakter os.

Innhold

Sikkerhetsinformasjon	36	Tilleggsfunksjoner	51
Sikkerhetsanvisninger	39	Råd og tips	53
Montering	41	Stell og rengjøring	60
Produktbeskrivelse	42	Feilsøking	61
Betjeningspanel	43	Tekniske data	62
Før førstegangs bruk	44	Energieffektiv	63
Daglig bruk	45	Beskyttelse av miljøet	64
Klokkefunksjoner	49	IKEA EUROPA GARANTI	64
Automatiske programmer	50		
Bruke tilbehøret	51		

Med forbehold om endringer.

Sikkerhetsinformasjon

Les medfølgende instruksjoner grundig innen du installerer og bruker apparatet. Produsenten er ikke ansvarlig dersom feil-installasjon og -bruk forårsaker personskader og/eller fysiske skader. Oppbevar produktets instruksjoner for fremtidig bruk.

Sikkerhet for barn og sårbare mennesker

- Dette produktet kan brukes av barn fra 8 år og oppover og personer med reduserte fysiske, sensoriske eller mentale evner eller manglende erfaring og kunnskap, dersom de får tilsyn eller instruksjoner om bruken av produktet på en sikker måte, og forstår farene som er involvert. Barn under 8 år og personer med svært omfattende og komplekse funksjonsnedsettelse må holdes på avstand fra produktet med mindre de er under tilsyn til enhver tid.
- Barn bør være under oppsyn for å sikre at de ikke leker med produktet.
- Oppbevar all emballasje utilgjengelig for barn og kast den på riktig måte.

- ADVARSEL: Produktet og tilgjengelige deler blir varme under bruk. Hold barn og kjæledyr borte fra apparatet når det er i bruk og når det kjøles ned.
- Hvis produktet har en barnesikring, bør den aktiveres.
- Rengjøring og vedlikehold av produktet skal ikke utføres av barn.

Generell sikkerhet

- Dette produktet skal kun brukes til matlaging.
- Dette produktet er beregnet for bruk innendørs.
- Dette produktet kan brukes på kontorer, hotellrom, rom for bed & breakfast, gårdsgjestehus og andre lignende steder hvor slik bruk ikke overstiger (gjennomsnittlig) bruksnivåer for husholdningsrom.
- Kun en kvalifisert person kan montere dette produktet og skifte ut kabelen.
- ADVARSEL: Produktet og tilgjengelige deler blir varme under bruk. Pass på at du ikke berører varmeelementene.
- Bruk alltid grillvotter til å fjerne eller sette inn tilbehør eller ovnsutstyr.
- Før vedlikehold kutt strømforsyningen.
- ADVARSEL: Sørg for at produktet er slått av før du bytter lampen for å unngå fare for elektrisk støt.
- Bruk ikke produktet før du installerer det i en innebygget enhet.
- Ikke bruk damprengjøring til å rengjøre produktet.
- Ikke bruk skurende rengjøringsmidler eller skarpe skrapegjenstander av metall for å rengjøre glassdøren, da dette kan ripe opp glasset og føre til at glasset blir matt.
- Om stikkontakten er skadet må den erstattes av produsenten, et autorisert servicesenter eller tilsvarende kvalifiserte personer for å unngå at den kan utgjøre en elektrisk fare.

- Start ikke produktet når det er tomt. Metalldeler i ovnsrommet kan skape elektrisk lysbue.
- For å fjerne ovnsstigene, må du først trekke dem ut i front og siden i bakkant. Monter ovnsstigene i motsatt rekkefølge.
- Hvis døren eller dørpakninger er defekte, må produktet ikke åpnes før det er blitt reparert av en kvalifisert person.
- Bare en kvalifisert person kan utføre service eller reparasjoner som innebærer fjerning av et deksel som beskytter mot mikrobølgestråling.
- Ikke varm opp væsker og andre matvarer i lukkede beholdere. De kan eksplodere.
- Metallbeholdere for mat og drikkevarer må ikke legges i mikrobølgeovnen. Dette kravet gjelder ikke dersom produsenten spesifiserer størrelsen og formen på metallbeholdere som er egnet for mikrobølgeovn.
- Bruk kun redskaper som er egnet for bruk i mikrobølgeovn.
- Når du varmer opp mat i plast eller papir, må du holde øye med produktet på grunn av muligheten for antenning.
- Produktet er beregnet for oppvarming av mat og drikke. Tørking av mat eller klær og oppvarming av varmeputer, tøfler, svamper, fuktige kluter og lignende kan føre til risiko for skade, antenning eller brann.
- Hvis det oppstår røyk, må du slå produktet av, trekke ut støpselet og holde døren lukket for å kvele eventuelle flammer.
- Drikker som varmes opp i mikrobølgeovnen kan medføre forsinket koking. Vær forsiktig når du håndterer beholderen.
- Rist innholdet i tåteflasker eller rør godt rundt i glass med barnemat og kontroller temperaturen før servering for å unngå brannskader.
- Egg i skall og hele hardkokte egg bør ikke varmes opp i mikrobølgeovn, siden de kan eksplodere, selv etter at oppvarmingen er ferdig.

- Produktet bør rengjøres regelmessig og eventuelle matrester fjernes.
- Unnlatelse av å holde produktet rent kan føre til forringelse av overflaten som kan påvirke levetiden til produktet og muligens føre til en farlig situasjon.

Sikkerhetsanvisninger

Montering

⚠ ADVARSEL! Installering må kun foretas av en kvalifisert person.

- Fjern all emballasje.
- Ikke monter eller bruk et skadet produkt.
- Følg installasjonsanvisningene som følger med produktet.
- Vær alltid forsiktig når du flytter produktet. Det er tungt. Bruk alltid vernebriller og lukket fottøy.
- Ikke dra eller løft produktet etter håndtaket.
- Monter produktet på et trygt og egnet sted som oppfyller monteringskrav.
- Overhold minimumsavstanden fra andre produkter og enheter.
- Før du monterer produktet, sjekk at ovnsdøren åpner uten hindring.

Minstehøyde for skap (minstehøyde for skap under benkeplate)	444 (460) mm
Skapbredde	560 mm
Skapdybde	550 (550) mm
Høyden av fronten av produktet	455 mm
Høyden av baksiden av produktet	440 mm
Bredden av fronten av produktet	595 mm
Bredden av baksiden av produktet	559 mm

Dybden av produktet	567 mm
Produktets innebygget dybde	546 mm
Dybde med døren åpen	882 mm
Minsteåpning for ventilasjon. Åpning er plassert på nedre bakside	560x20 mm
Lengden på strømløsningsledningen. Strømløsningsledningen finner du i høyre hjørne på baksiden	1500 mm
Monteringssskruer	3.5x25 mm

Elektrisk tilkobling

⚠ ADVARSEL! Fare for brann og elektrisk støt.

- Alle elektriske tilkoblinger skal utføres av en kvalifisert elektriker.
- Produktet må være jordet.
- Kontroller at parametrene på typeskiltet er kompatible med de elektriske spesifikasjonene i strømforsyningen.
- Bruk alltid en korrekt montert, jordet stikkontakt.
- Ikke bruk grenuttak eller skjøteledninger.
- Pass på at støpselet og strømkabelen ikke påføres skade. Hvis strømkabelen må erstattes, må dette utføres av vårt Autoriserte servicesenter.
- Strømkablene må ikke berøre eller komme nær apparatets dør eller

- sprekken under apparatet, spesielt ikke når den er i bruk eller når døren er varm.
- Beskyttelsen mot elektrisk støt fra strømførende og isolerte deler må festes på en måte som gjør at den ikke kan fjernes uten verktøy.
 - Ikke sett støpselet i stikkkontakten før monteringen er fullført. Påse at det er tilgang til stikkkontakten etter monteringen.
 - Hvis stikkkontakten er løs skal du ikke sette i støpselet.
 - Ikke trekk i kabelen for å koble fra produktet. Trekk alltid i selve støpselet.
 - Bruk kun korrekte isoleringsenheter: vernebrytere, sikringer (sikringer av skrutypen fjernet fra holderen), jordfeilbrytere og kontaktorer.
 - Den elektriske installasjonen må ha en isoleringsenhet som lar deg frakoble produktet fra strømmettet ved alle poler. Isoleringsenheten må ha en kontaktåpningsbredde på minst 3 mm.

Bruk



ADVARSEL! Risiko for skade, brannskader og elektrisk støt eller eksplosjon.

- Produktets spesifikasjoner må ikke endres.
- Pass på at ventilasjonsåpningene ikke er blokkerte.
- Ikke la produktet være uten tilsyn mens det er i drift.
- Slå av produktet etter hver bruk.
- Vær forsiktig når du åpner døren til produktet når det er i bruk. Varmluft kan slippe ut.
- Ikke bruk produktet med våte hender eller når det er i kontakt med vann.
- Ikke belast døren når den er åpen.
- Bruk ikke produktet som arbeids- eller oppbevaringsflate.
- Åpne døren til produktet forsiktig. Bruk av ingredienser med alkohol kan føre til en blanding av alkohol og luft.
- Ikke la gnister eller åpne flammer komme i kontakt med produktet når du åpner døren.

- Legg ikke brennbare produkter, eller gjenstander som er fuktet med brennbare produkter, inn i eller i nærheten av apparatet.
- Bruk ikke mikrobølgeovn-funksjonen til å forvarme produktet.



ADVARSEL! Fare for skade på produktet.

- For å forhindre skade på emaljen:
 - ikke legg aluminiumsfolie direkte på bunnen av rommet i produktet.
 - ikke tøm vann direkte inn i det varme produktet.
 - ikke oppbevar fuktig servise eller mat i produktet når tilberedningen er ferdig.
 - vær forsiktig når du fjerner eller monterer tilbehøret.
- Misfarge på produktets emalje eller rustfritt stål har ingen innvirkning på funksjonen.
- Bruk en grill-/stekepanne for bløte kaker. Fruktsaft gir permanente flekker.
- Tilbered alltid med produktets dør lukket.
- Hvis produktet er montert bak et møbeldør, må du sørge for at døren aldri er lukket når produktet er i drift. Varme og fuktighet kan bygge seg opp bak et lukket møbeldør og dermed forårsake skade på apparatet, boligen eller gulvet. Ikke lukk møbeldøren før produktet er helt avkjølt etter bruk.

Stell og rengjøring



ADVARSEL! Fare for personskade, brann eller skade på produktet.

- Slå av produktet og trekk støpselet ut av stikkkontakten før rengjøring og vedlikehold.
- Påse at produktet er kaldt. Det er fare for at dørglassen kan knuse.
- Erstatt umiddelbart panelene til glassdørene om disse har blitt skadet. Kontakt det autoriserte service-senteret.
- Påse at innsiden og døren tørkes med en klut etter hver bruk. Damp ved bruk av produktet kondenserer på de indre veggene og kan føre til korrosjon.

- Rengjør produktet med jevne mellomrom for å hindre skade på overflaten.
- Fett og matrester i produktet kan forårsake brann og elektrisk overslag når mikrobølgefunksjonen er i bruk.
- Følg sikkerhetsanvisningene på pakken hvis du bruker ovnsspray.

Bruk av glasstøy

Hvis du håndterer glasstøyet uten å være forsiktig, kan det bli knust, få hakk, sprekker eller masse riper:

- Ikke hell kaldt vann eller andre væsker på glasstøyet, ettersom en plutselig redusert temperatur kan føre til at glasset knuser. Knuste glassbiter kan være utrolig skarpe og vanskelige å finne.
- Ikke sett varmt glasstøy på en våt eller kjølig overflate, direkte på kjøkkenbenken eller en metalloverflate, eller i vasken. Ikke håndter varmt glasstøy med en våt klut.
- Ikke bruk eller reparer glasstøy som har hakk, sprekker eller masse riper.
- Ikke mist eller slå glasstøy mot harde gjenstander, og ikke slå andre redskaper mot det.
- Ikke varm opp tomt eller nesten tomt glasstøy i mikrobølgeovn, eller overopphet olje eller smør i mikrobølgeovnen (bruk minste tilberedningstid).

La varmt glasstøy kjøles ned på en hylle, gryteholder eller en tørr klut. Påse at glasstøyet er kjøling nok før du vasker det, setter det inn i kjøleskapet eller i fryseren.

Prøv å unngå å håndtere varmt glasstøy (deriblant ting med gripeflater i silikon) uten tørre grytekluter.

Unngå misbruk av mikrobølgeovn (f.eks. bruke ovnen uten noen i, eller kun en liten mengde).

Innvendig lys

 **ADVARSEL!** Det er fare for elektrisk støt.

- Angående lampen(e) i dette produktet og reservedeler som selges separat: Disse lampene er ment å motstå ekstreme fysiske forhold i husholdningsprodukter, for eksempel temperatur, vibrasjon, fuktighet, eller er ment å signalisere informasjon om produktets driftsstatus. De er ikke ment å brukes i andre bruksområder og egner seg ikke til rombelysning.
- Dette produktet inneholder en lyskilde med energieffektivitetsklasse G.
- Bruk kun lyspærer med tilsvarende spesifikasjoner.

Tjenester

- Kontakt det autoriserte servicesenteret for å reparere apparatet.
- Bruk kun originale reservedeler.

Avfallsbehandling

 **ADVARSEL!** Fare for skade eller kvelning.

- Koble produktet fra strømmen.
- Kutt av strømkabelen, lukk produktet og kast den.
- Fjern døren for å forhindre at barn og dyr stenger seg inne i produktet.
- **Emballasje:** Emballasjematerialet kan gjenvinnes. Deler av kunststoff er merket med internasjonale forkortelser, som f.eks. PE, PS, osv. Kast emballasjen i de riktige innsamlingsbeholderne hos det lokale renholdsverket.

Montering

 **ADVARSEL!** Se etter i Sikkerhetskapitlene.

Montering

- i** Se etter i monteringsanvisningene for installasjon.

Elektrisk montering

- ⚠ ADVARSEL!** Kun en kvalifisert person må utføre den elektriske monteringen.

- i** Produsenten er ikke ansvarlig om du ikke følger sikkerhetsreglene i kapitlene om sikkerhet.

Denne ovnen leveres bare med strømledning.

Ledning

Anvendelige kabeltyper for montering eller utskiftning:

H07 RN-F, H05 RN-F, H05 RRF, H05 VV-F, H05 V2V2-F (T90), H05 BB-F

For ledningsavsnittet henvises det til den nominelle effekten på typeskiltet. Du kan også se etter i tabellen:

Nominell effekt (W)	Ledningsavsnittet (mm ²)
maks 1380	3 x 0.75
maks 2300	3 x 1
maks 3680	3 x 1.5

Jordledningen (grønn/gul kabel) må være ca. 2 cm lenger enn den nøytrale- og faseledningen (blå og brune kabler).

Produktbeskrivelse

Generell oversikt

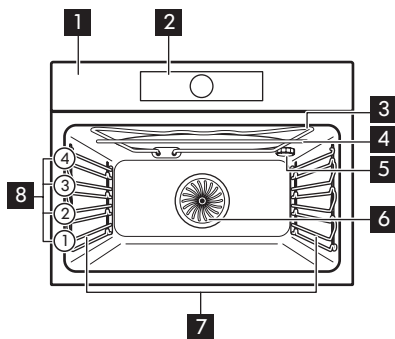

- 1** Betjeningspanel
- 2** Elektronisk programmeringsenhet
- 3** Grill
- 4** Generator for mikrobølgeovn
- 5** Ovnslampe
- 6** Vifte
- 7** Uttakbare brettstiger
- 8** Brett plasseringer

Tilbehør

- **Rist** x 1
Til kokekar, kakeformer, steker.
- **Stekebrett** x 1
Til kaker og kjeks.

- **Bunntallerken i glass for mikrobølgeovn** x 1
For å støtte mikrobølgeovn-modus.

Betjeningspanel

Elektronisk programmering

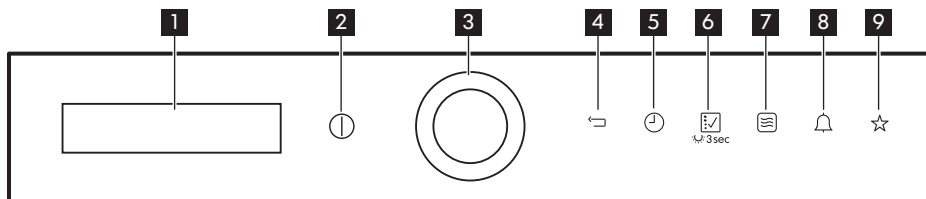

Bruk sensorfeltene til å betjene ovnen.

	Sensorfelt	Funksjon	Beskrivelse
1	-	Display	Viser gjeldende innstillinger for ovnen.
2		PÅ / AV	For å slå ovnen på og av.
3		OK og velg + hurtigstart for mikrobølgeovn	For å bekrefte valget eller innstillingen. Roter velgeren for å navigere. Trykk for å utvide mikrobølgefunksjonsvarighet med 30 sekunder.
4		Tilbake-tast	Gå ett nivå tilbake på menyen. Trykk i 3 sekunder for å vise hovedmenyen.
5		Klokke og tilleggsfunksjoner	For å velge ulike funksjoner. Når en varmefunksjon er i bruk, må du trykke på sensorfeltet for å angi tid eller funksjonene: Tastelås, Favoritter, Oppvarm + Hold, Set + Go.
6		Ovnfunksjoner eller Tilberedningshjelp	Trykk en gang for tilgang til Ovnfunksjoner-menyen. Trykk igjen for å bytte til Tilberedningshjelp. Berør i 3 sekunder for å skru ovnslyset av eller på.
7		Mikrobølgeovnsfunksjon	For å slå på mikrobølgeovnsfunksjonen. Når du bruker mikrobølgeovnsfunksjonen med Varighet-funksjonen i mer enn 7 minutter og i Kombimodus, kan ikke effekten til mikrobølgeovnen være mer enn 600 W.
8		Varselur	For å angi funksjonen: Varselur.
9		Favoritter	For å lagre og få tilgang til favorittprogrammene dine.

Display

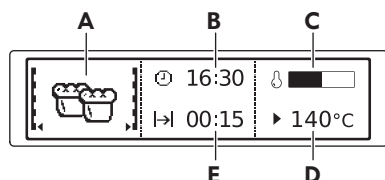

- A. Varmefunksjon eller mikrobølgefunksjon
- B. Klokkeslett
- C. Oppvarmingsindikator
- D. Temperatur eller effekt til mikrobølgeovn
- E. Varighet for steketid eller ferdigtid for en funksjon

Andre indikatorer på displayet:

Symbol		Funksjon
	Varselur	Funksjonen fungerer.
	Klokkeslett	Displayet viser klokkeslettet.
	Varighet	Displayet viser nødvendig tilberedningstid.
	Sluttid	Displayet vises når tilberedningstiden er ferdig.
	Temperatur	Displayet viser temperaturen.
	Tidsangivelse	Den viser hvor lenge varmfunksjonen fungerer.
	Oppvarmingsindikator	Displayet viser ovnens temperatur.
	Hurtigoppvarming	Funksjonen fungerer. Den reduserer oppvarmingstiden.
	Vektautomatikk	Displayet viser at det automatiske vekt-systemet er på eller at vekten kan endres.
	Oppvarm + Hold	Funksjonen fungerer.

Før førstegangs bruk

ADVARSEL! Se etter i Sikkerhetskapitlene.

Første gangs rengjøring

Fjern alt tilbehør og alle uttakbare brettstiger fra ovnen.

Se etter i kapittelet "Stell og rengjøring".

Rengjør ovnen og alt tilbehør før første gangs bruk.

Sett tilbehøret og den avtagbare hyllestøtten tilbake i den opprinnelige posisjonen.

Første tilkopling

Første gang du kopler ovnen til strømmettet eller etter et strøbrudd, må du stille inn språk, kontrast for display, lysstyrke for display og klokken.

1. Bruk velgeren for å angi verdiene.
2. Trykk  for å bekrefte.

Forvarming

Før første gangs bruk varmer du opp ovnen bare med rister og stekebrett.

Mikrobølgeovnens bunntallerken i glass må fjernes.

1. Velg ovnsfunksjon: Over- og undervarme — og maksimal temperatur.
2. La ovnen være i bruk i 1 time.
3. Velg ovnsfunksjon: Steking – ekte varmluft  og maksimal temperatur.
4. La ovnen være i bruk i 15 minutter. Tilbehør kan bli varmere enn vanlig. Ovnen kan avgi lukt og røyk under forvarming. Sørg for tilstrekkelig ventilasjon i rommet.

Bruke den mekaniske barnesikringen

Ovnen har barnesikring installert. Den er på høyre side av ovnen, under betjeningspanelet.

For å åpne ovnsdøren med barnesikring:

1. Dra og hold spaken på barnesikringen oppover som vist på bildet.

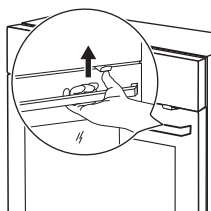

2. Åpne døren.

Lukk ovnsdøren uten å trekke i barnesikringen.

For å fjerne barnesikringen, åpne ovnsdøren og fjern barnesikringen med skrunøkkel. Skrunøkkel finnes i monteringsposen.

Skru tilbake skruen i hullet etter at du har fjernet barnesikringen.



ADVARSEL! Pass på å ikke skrape betjeningspanelet.

Daglig bruk



ADVARSEL! Se etter i Sikkerhetskapitlene.

Navigere gjennom menyene

1. Slå på ovnen.
2. Drei velgeren med eller mot urviserne for å velge menyalternativet.
3. Trykk  for å gå til undermenyen eller akseptere innstillingen.







Du kan alltid gå tilbake til hovedmenyen med .











Oversikt over menyene



Hovedmeny

Symbol / Meny-element	Bruksområde
	Inneholder en liste over ovnsfunksjoner.





Symbol / Meny-element	Bruksområde
 Tilberedningshjelp	Den har en liste over automatiske programmer. Oppskriften for disse programmene er å finne i oppskriftsboken.
 Favoritter	Inneholder en liste over brukerens egne favorittprogrammer.
 Grunnleggende innstillinger	For å still inn produkt-konfigurasjon.
 Spesialiteter	Inneholder en liste over ekstra ovnsfunksjoner.

Undermeny for: Grunnleggende innstillinger

Symbol / Meny-element	Beskrivelse
 Still inn klokkeslett	Stiller inn klokkeslettet.
 Tidsangivelse	Når den er PÅ, viser displayet det gjeldende klokkeslettet når du slår av produktet.
 Hurtigoppvarming	Funksjonen reduserer oppvarmingstiden når den er PÅ.
 Set + Go	For å velge en funksjon og aktivere den senere ved å trykke på hvilken som helst knapp på kontrollpanelet.
 Oppvarm + Hold	Holder tilberedt mat varm i 30 minutter etter at steking er fullført.
 Tidsforlengelse	Aktiverer og deaktiverer tidsforlengelsesfunksjonen.
 Kontrast for display	Justerer kontrast for display etter grader.
 Lysstyrke for display	Justerer lysstyrke for display etter grader.
 Still inn språk	Angir hvilket språk som skal brukes i displayet.
 Summerlyd	Justerer trykkesonenes volum og signal etter grader.
 Tastelyder	Aktiverer og deaktiverer tastelyden til sensorfeltene. Det er ikke mulig å slå av tonen i PÅ/AV-berøringsfeltet.



Symbol / Meny-element	Beskrivelse
 Alarm-/feiltoner	Slår av og på alarmtonene.
 Tjenester	Viser programvareversjon og konfigurasjon.
 Fabrikkinnstillinger	Tilbakestiller alle innstillinger til fabrikkinnstillinger.

Ovnfunksjoner

Varmefunksjon	Bruksområde
 Steking – ekte varmluft	For å bake på opptil to brett-plasseringer samtidig og for å tørke mat. Still ovnsens temperatur på 20 – 40 °C lavere enn for over-/undervarme Over- og undervarme.
 Over- og undervarme	For å bake og steke på én brett-plassering.
 Pizzafunksjon	Til å steke pizza. For å oppnå en mer intens bruning og sprø bunn. Velg funksjonen og sett temperaturen til mellom 130 °C til 230 °C.
 Langtidssteking	For å tilberede møre, saftige steker.
 Undervarme	For å bake kaker med sprø bunn og for å hermetisere.





Varmefunksjon	Bruksområde
 Frossen mat	For å gjøre halvfabrikata og hurtigmat (f.eks. pommefrites, potetbåter og vårruller) sprøere.
 Grill	For å grille flate matvarer og riste brød.
 Rask grilling	For å grille større mengder flate matvarer og for å riste brød.
 Gratineringsymbol med vifte	For å steke store steker eller fjærkre på én brett plassering. For å gratinere og brune.

Spesialiteter

Varmefunksjon	Bruksområde
 Brødbaking	Til å bake brød.
 Grateng	For retter som lasagne eller potetgrateng. For å gratinere og brune.
 Deigheving	For å heve gjærdeig før steking. Når du bruker denne funksjonen, slås ovnslampen automatisk av etter 30 sekunder.

Mikrobølgeovens funksjoner

Funksjoner	Beskrivelse
Mikrobølgeovn	Sørger for at varmen føres direkte på maten. Bruk den til å varme mat og drikke, for å tine kjøtt eller frukt og til å koke grønnsaker og fisk.



Varmefunksjon	Bruksområde
 Tallerkenoppvarming	For å forvarme tallerkenene for servering.
 Hermetisering	For å hermetisere grønnsaker (f.eks. sylteagurker).
 Tørking	For å tørke skåret frukt, grønnsaker og sopp.
 Hold varm	For å holde mat varm.
 Tining	For å tine mat (grønnsaker og frukt). Tiden det tar å tine avhenger av mengden og størrelsen på den frosne maten. Når du bruker denne funksjonen, slås ovnslampen automatisk av etter 30 sekunder.



Stille inn en oppvarmingsfunksjon



1. Fjern bunntallerken i glass for mikrobølgeovn.
2. Slå på ovnen.
3. Velg menyen: Ovnfunksjoner.
4. Trykk Δ_{30} for å bekrefte.
5. Velg en varmfunksjon.
6. Trykk Δ_{30} for å bekrefte.
7. Angi temperaturen.
8. Trykk Δ_{30} for å bekrefte.

Funksjoner	Beskrivelse
Kombifunksjon	Bruk den for å betjene varmefunksjonen og mikrobølgeovn-modus på samme tid. Bruk den for å tilberede mat raskere og for å brune den. Maksimal effekt for denne funksjonen er 600 W.
Hurtigstart	Bruk den til å slå på mikrobølge-funksjonen ved å berøre symbolet  én gang med høy mikrobølgeeffekt og kort driftstid: 30 sekunder.

Stille inn mikrobølgeovn-funksjonen



1. Fjern alt tilbehør.
2. Sett inn bunntallerken i glass for mikrobølgeovn.
3. Slå på ovnen.
4. Trykk på  for å slå på mikrobølgefunksjonen.
5. Trykk . Denne funksjonen: Varighet er stilt til 30 sekunder, og mikrobølgeovnen starter.

 Hver berøring av  legger 30 sekunder til funksjonen: Varighet.



 Hvis du ikke trykker på , slår ovnen seg av etter 20 sekunder.



6. Trykk på  for å angi funksjonen: Varighet. Se funksjonen "Stille klokkefunksjoner".

 Maksimal innstilling av tid for funksjonen: Varighet er 90 minutter.

 For å endre mikrobølgeovneffekt trykker du på . For å endre tiden for Varighet trykker du på . Bruk velgeren for å angi verdiene.

7. Når den valgte tiden slutter, høres et signal i 2 minutter. Mikrobølgeovnens funksjoner slås av automatisk. Trykk på et vilkårlig symbol for å stoppe lydsignalet.

 For å slå av mikrobølgefunksjonen trykker du på .

 Hvis du trykker på  eller åpner døren, vil funksjonen stoppe. Berør  for å starte den igjen.



Stille inn kombifunksjonen

1. Fjern bunntallerken i glass for mikrobølgeovn.
2. Slå på en varmefunksjon. Se «Stille inn en oppvarmingsfunksjon».
3. Trykk på  og gjør de samme stegene som når du stilte inn mikrobølgefunksjonen.

 I enkelte funksjoner vil mikrobølgefunksjonen starte så snart den innstilte temperaturen nås.

Funksjonene er ikke tilgjengelig for kombifunksjonen: Favoritter, Sluttid, Set + Go og Oppvarm + Hold.

Still inn hurtigstart-funksjonen for mikrobølgeovn

1. Trykk på  for å slå av ovnen.
2. Trykk på  for å slå på hurtigstartfunksjonen.

Hver berøring av  legger 30 sekunder til Varighet-tiden.

 Du kan endre mikrobølgeovnens styrke (se «Stille inn mikrobølgeovn-funksjonen»).

3. Trykk på  for å angi tid for funksjonen: Varighet. Se kapittelet «Klokkefunksjoner», stille inn klokkefunksjoner.

Oppvarmingsindikator

Når du slår på en varmefunksjon, vil linjen på displayet vise seg. Feltet viser at temperaturen øker. Når temperaturen er nådd, kommer et lydsignal 3 ganger, og symbolet blinker før det forsvinner.

Hurtigoppvarming

Denne funksjonen reduserer oppvarmingstiden.

 Ikke sett mat i ovnen når hurtigoppvarmingsfunksjonen er i bruk.





Denne funksjonen er ikke tilgjengelig for enkelte ovnsfunksjoner.

Restvarme

Når du slår av ovnen, vises restvarmen på displayet. Du kan bruke varmen til å holde maten varm.

Klokkefunksjoner

Tabell over klokkefunksjoner

Klokkefunksjon	Bruksområde
 Varselur	For å stille inn nedtelling (maks. 2 t 30 minutter). Denne funksjonen har ingen innvirkning på bruken av stekeovnen. Trykk på  for å slå på funksjonen. Bruk velgeren til å angi minuttene og  for å starte.
 Varighet	For å angi hvor lenge ovnen skal være i bruk (maks 23 t 59 min).
 Sluttid	For å angi utkoplingstid for en ovnsfunksjon (maks 23 t 59 min).



Hvis du angir en tid for en klokkefunksjon, begynner den å telle ned etter 5 sekunder.



Hvis du bruker klokkefunksjonene: Varighet, Sluttid, slår ovnen av varmelementene etter at 90 % av den innstilte tiden har gått. Ovnen bruker restvarmen til å fortsette stekeprosessen resten av den angitte tiden (3 – 20 minutter).

Stille inn klokkefunksjonene

 Før du bruker funksjonene: Varighet, Sluttid, må du først angi en varmefunksjon og temperatur. Ovnen slår seg av automatisk. Du kan bruke funksjonene: Varighet og Sluttid samtidig, hvis du vil at ovnen skal slås automatisk av og på til et gitt tidspunkt.

1. Velg en varmefunksjon.
2. Trykk på  gjentatte ganger til displayet viser ønsket klokkefunksjon og tilhørende symbol.
3. Bruk velgeren for å stille inn ønsket tid.
4. Trykk  for å bekrefte. Når tiden er ferdig, høres et lydsignal. Ovnen slår seg av. Displayet viser en melding.
5. Trykk på et vilkårlig symbol for å stoppe lydsignalet.



Oppvarm + Hold

Forutsetninger for bruk av funksjonen:

- Angitt en temperatur som er høyere enn 80 °C.
- Funksjonen: Varighet er angitt.

Funksjonen: Oppvarm + Hold holder ferdiglaget mat varm ved 80 °C i 30 minutter. Den slås på etter at bakingen eller steking er ferdig.



Du kan slå av eller på funksjonen i menyen: Grunnleggende innstillinger.

1. Slå på ovnen.
 2. Velg varmefunksjon.
 3. Velg en temperatur over 80 °C.
 4. Trykk på  gjentatte ganger til displayet viser: Oppvarm + Hold.
 5. Trykk  for å bekrefte.
- Når funksjonen er ferdig, høres et lydsignal.

Tidsforlengelse

Funksjonen: Tidsforlengelse gjør at ovnsfunksjonen fortsetter etter at Varighet er ferdig.

 Gjelder for alle ovnsfunksjoner med Varighet eller Vektautomatikk.

1. Når tilberedningstiden er ferdig, høres et lydsignal. Trykk på et vilkårlig symbol. Displayet viser meldingen.
2. Trykk på  for å slå på eller  for å avbryte.
3. Angi lengde for funksjonen.
4. Trykk .

Automatiske programmer



 **ADVARSEL!** Se etter i Sikkerhetskapitlene.

Oppskrifter online

 Du kan finne oppskriftene for de automatiske programmene spesifisert for denne ovnen på nettsiden www.ikea.com. For å finne riktige oppskrifter, sjekk artikkelnummeret på typeskiltet på forsiden av rammen på ovnsrommet.

Tilberedningshjelp



Denne ovnen har et sett med oppskrifter du kan bruke. Oppskriftene er faste og du kan ikke endre dem.

1. Slå på ovnen.
2. Velg menyen: Tilberedningshjelp. Trykk  for å bekrefte.
3. Velg kategori og rett. Trykk  for å bekrefte.
4. Velg en oppskrift. Trykk  for å bekrefte.

 Når du bruker funksjonen Manuell bruker ovnen de automatiske innstillingene. Du kan endre dem på samme måte som med andre funksjoner.

Tilberedningshjelp med Vektautomatikk

Denne funksjonen regner automatisk ut steketiden. Hvis du vil bruke denne funksjonen, må du oppgi hva maten veier.

1. Slå på ovnen.
 2. Velg menyen: Tilberedningshjelp. Trykk  for å bekrefte.
 3. Velg kategori og rett. Trykk  for å bekrefte.
 4. Bruk velgeren til å angi matens vekt. Trykk  for å bekrefte.
- Det automatiske programmet starter.
5. Du kan når som helst endre vekten. Bruk velgeren til å endre matens vekt.
 6. Når tiden er ferdig, høres et lydsignal. Trykk på et vilkårlig symbol for å slå av signalet.

 Med noen programmer bør maten snus etter 30 minutter. Displayet viser en påminnelse.

Bruke tilbehøret

⚠ ADVARSEL! Se etter i Sikkerhetskapitlene.

Innsetting av tilbehør

Bruk bare egnede kokekar og materialer. Se etter i kapittelet "Råd og tips», Egnede kokekar og materialer for mikrobølgeovn.

Små fordypninger øverst for å øke sikkerheten. Fordypningene er også tippebeskyttet. Den høye kanten rundt risten forhindrer at kokekar sklir av risten.

Rist:

Sett ristene inn mellom sporene på hyllestøtten og pass på at foten peker nedover.

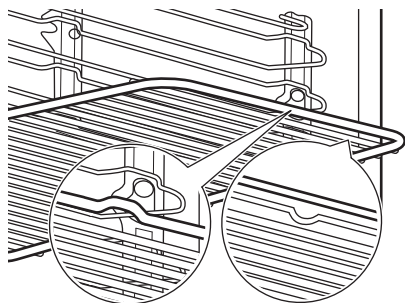

Stekebrett:

Skyv brettet inn i sporene på brettstigen.

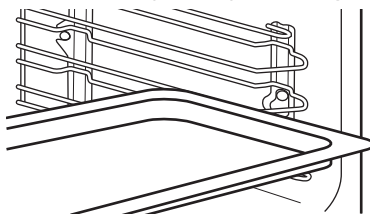

Bunntallerken i glass for mikrobølgeovn:

Bruk kun bunntallerkenen med mikrobølgefunksjon. Den er ikke egnet for kombinert mikrobølgeovn-funksjon (f.eks. grilling i mikrobølgeovn). Legg tilbehøret i bunnen av ovnsrommet. Du kan sette maten direkte på glassplaten i mikrobølgeovnen.

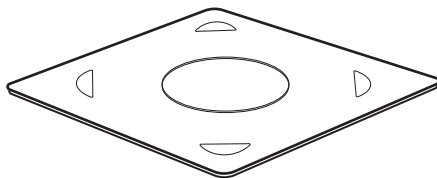

Tilleggsfunksjoner

Favoritter

Du kan lagre favorittinnstillinger som steketid, temperatur eller oppvarmingsfunksjon. De er tilgjengelige i menyen: Favoritter. Du kan lagre 20 programmer.

i Du kan ikke lagre mikrobølgeovn- og mikrobølgeovn kombifunksjoner som favorittprogrammer.

Lagre et program

1. Slå på ovnen.
2. Velg en varmefunksjon eller et automatisk program.
3. Trykk på \odot gjentatte ganger til displayet viser: LAGRE.
4. Trykk \triangleright_{30} for å bekrefte. Displayet viser den første ledige minneposisjonen.
5. Trykk \triangleright_{30} for å bekrefte.
6. Legg inn navnet på programmet. Den første bokstaven blinker.
7. Bruk velgeren til å endre bokstaven.

8. Trykk 4:30.



Neste bokstav blinker.

9. Gjenta trinn 7 etter behov.**10.** Trykk og hold 4:30 for å lagre.

Du kan overskrive en full minneposisjon. Når displayet viser den første ledige minneposisjonen, bruker du velgeren og trykker 4:30 for å overskrive et eksisterende program.



Du kan endre navnet på et program i menyen: Rediger programnavn.

Bruke programmet

1. Slå på ovnen.
2. Velg menyen: Favoritter.
3. Trykk 4:30 for å bekrefte.
4. Velg navn på favoritter.
5. Trykk 4:30 for å bekrefte.

Bruke barnesikringen



Når barnesikringen er på ovnen, kan den ikke slås på ved et uhell.

1. Trykk på  for å slå på displayet.
2. Trykk på  og  samtidig til displayet viser en melding .



For å slå av barnesikringsfunksjonen gjenta trinn 2.

Tastelås

Denne funksjonen forhindrer en utilsiktet endring av varmefunksjonen. Du kan bare slå den på ovnen virker.

1. Slå på ovnen.
2. Angi en varmefunksjon eller innstilling.
3. Trykk på  gjentatte ganger til displayet viser: Tastelås.
4. Trykk 4:30 for å bekrefte.





For å slå av funksjonen trykker du på .

Displayet viser en melding. Trykk  igjen og deretter 4:30 for å bekrefte.

-  Når du slår av ovnen, slås funksjonen også av.

Set + Go

Funksjonen lar deg angi en varmefunksjon (eller et program) og bruke den senere med en enkelt berøring på et vilkårlig symbol.

1. Slå på ovnen.
 2. Velg en varmefunksjon.
 3. Trykk på  gjentatte ganger til displayet viser: Varighet.
 4. Angi tid.
 5. Trykk på  gjentatte ganger til displayet viser: Set + Go.
 6. Trykk 4:30 for å bekrefte.
- Trykk på et hvilket som helst symbol (unntatt ) for å starte funksjonen: Set + Go. Den valgte varmefunksjonen starter.



Når varmefunksjonen er ferdig, høres et akustisk lydsignal.



- Tastelås er i drift når ovnsfunksjonen virker.
- Menyene: Grunnleggende innstillinger lar deg slå funksjonen: Set + Go på og av.

Slår seg av automatisk

Av sikkerhetsmessige hensyn slår ovnen seg av automatisk etter en viss tid dersom en varmefunksjon er i bruk og ingen innstillinger endres.

 (°C)	 (t)
30 - 115	12.5
120 - 195	8.5
200 - 230	5.5

Automatisk utkobling virker ikke med funksjonene: Lys, Varighet, Sluttid.

Lysstyrke for displayet

Det er to lysstyrker for displayet:

- Lysstyrke for natten – når ovnen er av, er lysstyrken på displayet lavere mellom 22:00 og 06:00.
- Lysstyrke for dagtid:
 - når ovnen er slått på.
 - hvis du berører et symbol under lysstyrken på natten (bortsett fra PÅ/AV), går displayet tilbake til lysstyrke for dagtid de neste 10 sekundene.

Kjølevifte

Mens ovnen er i bruk, slår kjøleviften seg på automatisk for å holde ovnens overflater

Råd og tips

Råd om tilberedning

Ved forvarming må du fjerne trådhyllene og brettene fra hulrommet for å få raskest mulig ytelse.

Produktet har fire brett høyder. Tell hylleposisjonene fra bunnen av hulrommet.

Ovnen har et spesielt system som gjør at luften sirkulerer og hele tiden resirkulerer dampen. Dette systemet gjør det mulig å tilberede maten med damp, slik at den blir myk inni og sprø utenpå. Tilberedningstiden og strømforbruket reduseres til et minimum.

Fuktighet kan kondensere inne i ovnen eller på glasspanelene på døren under tilberedning. Hold alltid litt avstand fra produktet når du åpner produktets dør under tilberedning.

Tørk over ovnsrommet med en myk klut når den har kjølt seg ned.

Bake kaker

Ikke åpne ovnsdøren før 3/4 av steketiden er gått.

Hvis du bruker to stekebrett samtidig, må du la et nivå skille dem.

Tilberedning av fisk og kjøtt

La kjøttet hvile i ca. 15 minutter før du skjærer, slik at kraften ikke siver ut.

kalde. Når du slår av ovnen, er kjøleviften aktiv til ovnen er kjølt ned.

Sikkerhetstermostat

Feil bruk av ovnen eller ødelagte komponenter, kan medføre alvorlig overopphetelse. For å forhindre dette har ovnen en sikkerhetstermostat som avbryter strømforsyningen. Ovnsløst seg automatisk på igjen når temperaturen faller.

For å unngå for mye røyk i ovnen under steking, tilsetter du litt vann i stekepannen. For å unngå røykkondens, tilsett vann hver gang vannet tørker opp.

Anbefalinger for mikrobølgeovnen

Legg maten på glasstallerkenen i mikrobølgeovnen på bunnen av sporet.

Snu eller rør maten halvveis inn i avisings- og steketiden.

Dekk maten for tilberedning og oppvarming.

Ha en skje borti flasken eller glasset ved oppvarming av drikke for å sikre en bedre fordeling av varmen.

Sett maten i ovnen uten emballasjen. De ferdigpakkede rettene kan kun settes i ovnen hvis emballasjen er trygg å bruke i mikrobølgeovn (sjekk informasjonen på emballasjen).

Tilberedning av mat i mikrobølgeovn

Maten tilberedes tildekket. Tilbered maten uten å dekke til hvis du vil ha en skorpe.

Ikke overkok rettene ved å stille inn styrken for varme for lenge. Maten kan tørke ut, brenne eller ta fyr.

Ikke bruk ovnen til å koke egg eller snegler med skall, siden de kan eksplodere. Stikk hull på eggeplommen før du varmer opp ett speilegg.

Stikk hull i mat med hud eller skall gjentatte ganger før tilberedning.

Del grønnsakene i jevnstore biter.

Rør om flytende retter av og til.

Rør om i maten før servering.

Etter at du har slått av ovnen, ta maten ut og la den stå i noen minutter.

Avriming av mikrobølgeovn

Plasser frosne, uemballerte matvarer på en liten hellende plate med en beholder under

eller på en tinstige eller plastsil, slik at tinevæsken kan renne av.

Fjern tinte stykker etter hvert.

Du kan bruke høyere mikrobølgeeffekt for å tilberede frukt og grønnsaker uten å tine dem først.

Egnede kokekar og materialer

Bruk bare egnede kokekar og materialer i mikrobølgeovnen. Bruk tabellen nedenfor som referanse.

Materiale i kokekar	Mikrobølgeovnens funksjon		Mikrobølgeovnens kombifunksjon
	Tining	Oppvarming, Tilberedning	
Ildfast glass og porselen uten metall-deler, f.eks. varmefast glass	✓	✓	✓
Ikke-ildfast glass og porselen uten sølv-, gull-, platin- eller metallbelegg/dekor	✓	X	X
Glass og glasskeramikk av ild-/frostsikkert materiale	✓	✓	✓
Keramikk og steintøy uten kvarts- eller metallkomponenter og glasur som inneholder metall	✓	✓	X
Keramikk, porselen eller steintøy som har uglassert bunn eller små hull, f.eks. på håndtaket	X	X	X
Varmebestandig plast opptil 200 °C (sjekk alltid plastbeholderspesifikasjonen før bruk)	✓	✓	X
Papp, papir	✓	X	X
Klebefilm	✓	X	X
Stekefolie med lukking som er egnet for mikrobølgeovner (sjekk alltid foliespesifikasjonen før bruk)	✓	✓	X

Materiale i kokekar	Mikrobølgeovns funksjon		Mikrobølgeovns kombifunksjon
	Tining	Oppvarming, Tilberedning	
Stekeformer av metall, f.eks. emalje og støpejern	X	X	✓
Kakeformer, svartlakkerte eller silikonbelagte (sjekk alltid kakeformenespesifikasjonen før bruk)	X	X	✓
Stekebrett	X	X	X
Rist	X	X	✓
Bunntallerken i glass for mikrobølgeovn	✓	✓	X
Kokekar for bruk i mikrobølgeovn, f.eks. ristet brød	X	✓	X

Avriming av mikrobølgeovn

Mat	Effekt (watt)	Tid (min)	Hviletid (min)
Biff (0,2 kg)	100	5 – 7	5 – 10
Kjøttdeig (0,5 kg)	200	8 – 12	5 – 10
Kylling (1 kg)	100	30 – 35	10 – 20
Kyllingbryst (0,15 kg)	100	5 – 9	10 – 15
Kyllinglår (0,15 kg)	100	5 – 9	10 – 15
Hel fisk (0,5 kg)	100	10 – 15	5 – 10
Fiskefileter (0,5 kg)	100	12 – 15	5 – 10
Smør (0,25 kg)	100	4 – 6	5 – 10
Revet ost (0,2 kg)	100	2 – 4	10 – 15
Gjærkake (1 stk)	200	2 – 3	15 – 20
Ostekake (1 stykke)	100	2 – 4	15 – 20
Tørr kake (f. eks. formkake) (1 stykke)	200	2 – 4	15 – 20
Brød (1 kg)	200	15 – 18	5 – 10
Skivet brød (0,2 kg)	200	3 – 5	5 – 10

Mat	Effekt (watt)	Tid (min)	Hviletid (min)
Rundstykker (4 stykker)	200	2 – 4	2 – 5
Frukt (0,25 kg)	100	5 – 10	10 – 15

Oppvarming

Mat	Effekt (watt)	Tid (min)	Hviletid (min)
Babymat på glass (0,2 kg)	300	1 – 2	-
Babymelk (180 ml): sett skjeen i flasken, rør og sjekk temperaturen	600	0:20 – 0:40	-
Ferdigretter (0,5 kg)	600	6 – 9	2 – 5
Frossen ferdigmat (0,5 kg)	400	10 – 15	2 – 5
Melk (200 ml)	1000	1 – 1:30	-
Vann (200 ml)	1000	1:30 – 2	-
Saus (200 ml)	600	1 – 3	-
Suppe (300 ml)	600	3 – 5	-

Smelting

Mat	Effekt (watt)	Tid (min)	Hviletid (min)
Sjokolade/glasur (0,15 kg)	300	2 – 4	-
Smør (0,1 kg)	400	0:30 – 1:30	-

Tilbereding av mat i mikrobølgeovn

Tilberedning

Mat	Effekt (watt)	Tid (min)	Hviletid (min)
Hel fisk (0,5 kg)	500	8 – 10	2 – 5
Fiskefileter (0,5 kg)	400	4 – 7	2 – 5
Grønnsaker, ferske (0,5 kg + 50 ml vann)	600	5 – 15	-
Grønnsaker, frosne (0,5 kg + 50 ml vann)	600	10 – 20	-
Poteter med skall (0,5 kg)	600	7 – 10	-

Mat	Effekt (watt)	Tid (min)	Hviletid (min)
Ris (0,2 kg + 400 ml vann)	600	15 – 18	-
Popkorn	1000	1:30 – 3	-

Mikrobølgeovens kombifunksjon

Bruk denne funksjonen til å tilberede mat raskere og for å brune den.

Mat	Funksjon	Effekt (watt)	Temperatur (°C)	Tid (min)	Skuffplassering	Kommentarer
Potetgrateng (1,1 kg)	Gratinerings med vifte + MW	400	180 – 190	40 – 45	1	Snu beholderen halvveis inn i steketiden. Hviletid: 2 – 5 min.
Kake (0,7 kg)	Over- og undervarme + MW	100	180 – 200	25 – 30	2	Snu beholderen halvveis inn i steketiden. Hviletid: 5 min.
Svinestek (1,5 kg)	Steking – ekte varmluft + MW	200	180 – 190	85 – 90	1	Snu kjøttet opp ned etter 30 minutter av steketiden. Hviletid: 2 – 5 min.
Lasagne	Over- og undervarme + MW	200 – 300	170 – 190	30 – 40	1	Snu beholderen halvveis inn i steketiden. Hviletid: 2 – 5 min.
Kylling (1 kg)	Gratinerings med vifte + MW	400	210 – 230	35 – 40	2	Snu beholderen halvveis inn i steketiden. Hviletid: 2 – 5 min.

Tips til mikrobølgeoven

Resultater av tilberedning / opptining	Mulig årsak	Løsning
Maten er for tørr.	Effekten var for høy. Tiden var for lang.	Velg en lavere mikrobølgeovntemperatur og lenger tid neste gang.
Maten er ikke tint, varm eller ferdig etter tilberedningstiden.	Tiden var for kort.	Sett en lengre tid. Ikke øk effekten til mikrobølgeoven.

Resultater av tilberedning / opptining	Mulig årsak	Løsning
Maten er overopphetet i kantene, men er fortsatt ikke ferdig i midten.	Effekten var for høy.	Velg en lavere mikrobølgeovntemperatur og lenger tid neste gang.

Eksempel på tilberedningsmåter for effektinnstillinger

Opplysningene i tabellen er kun veiledende.

Effektinnstilling	Bruk
<ul style="list-style-type: none"> • 1000 watt • 900 Watt • 800 Watt • 700 Watt 	Oppvarming av væsker Oppkok ved starten av en tilberedningsprosess Tilberedning av grønnsaker
<ul style="list-style-type: none"> • 600 Watt • 500 Watt 	Tining og oppvarming av frosne matretter Oppvarming av ferdigretter Ferdig tilberedning av gryteretter Tilberedning av eggeretter
<ul style="list-style-type: none"> • 400 Watt • 300 Watt 	Videre tilberedning av matretter Tilberedning av ømfintlige matvarer Oppvarming av babyamat Svelle ris Oppvarming av ømfintlige matretter Smelte ost, sjokolade, smør
<ul style="list-style-type: none"> • 200 Watt • 100 Watt 	Tining av kjøtt, fisk Tining av ost, krem, smør Tining av frukt og kaker Tine brød

Informasjon for testinstitutter

Rask grilling

Forvarm den tomme ovnen i 3 minutter.

Grill med maksimum temperaturinnstilling.

Bruk den tredje brett plasseringen.

Mat	Grilltid (min.)	
	1. side	2. side
Burgere	9 – 13	8 – 10

Mat	Grilltid (min.)	
	1. side	2. side
Ristet brød	1 – 3	1 – 3

Mikrobølgeovens funksjon

Tester i henhold til IEC 60705.

Mat	Effekt (watt)	Mengde (kg)	Skuffplassering 1)	Tid (min)	Kommentarer
Formkake	600	0.475	Bunn	7 - 9	Snu beholder rundt en kvart runde, halvveis gjennom tilberedningen.
Kjøttpudding	400	0.9	2	25 - 32	Snu beholder rundt en kvart runde, halvveis gjennom tilberedningen.
Egg Royale for supper	500	1	Bunn	18	-
Tining av kjøtt	200	0.5	Bunn	8 - 12	Snu kjøttet opp ned halvveis inn i steketiden.

1) Bruk rist med mindre det spesifikt bes om noe annet.

Mikrobølgeovens kombifunksjon

Tester i henhold til IEC 60705.

Mat	Funksjon	Effekt (watt)	Temperatur (°C)	Skuffplassering 1)	Tid (min)	Kommentarer
Kake (0,7 kg)	Ekte varmluft + mikrobølge	100	180	2	29 - 31	Snu beholder rundt en kvart runde, halvveis gjennom tilberedningen.
Potetgrateng (1,1 kg)	Gratinerings med vifte + MW	400	180	1	40 - 45	Snu beholder rundt en kvart runde, halvveis gjennom tilberedningen.
Kylling (1,1 kg)	Gratinerings med vifte + MW	200	200	1	45 - 55	Legg kjøttet i en rund glassbeholder og snu det opp ned etter 20 minutter i steketiden.

1) Bruk rist med mindre det spesifikt bes om noe annet.

Tilberedningstabell

For ekstra tilberedningstabeller, se oppskriftsboken som du finner på nettsidene www.ikea.com. For å finne riktige

oppskrifter, sjekk artikkelnummeret på typeskiltet på forsiden av rammen på ovnsrommet.

Stell og rengjøring

 **ADVARSEL!** Se etter i Sikkerhetskapitlene.

Merknader om rengjøring

 Rengjøringsmidler	Rengjør ovnsens forside med en myk klut med varmt vann og et mildt vaskemiddel.
	Bruk en rengjøringsløsning for å rengjøre metalloverflater.
	Rengjør flekker med et mildt vaskemiddel.

 Hverdagsbruk	Rengjør ovnsrommet etter bruk. Fettopsamling eller andre rester kan føre til brann. Rengjør ovnstaket forsiktig fra rester og fett.
	Ikke la maten bli stående i ovnen lenger enn 20 minutter. Tørk av ovnsrommet med en myk klut etter bruk.

 Tilbehør	Rengjør alt tilbehør etter hver bruk og la det tørke. Bruk en myk klut med varmt vann og mildt vaskemiddel. Ikke rengjør tilbehøret i oppvaskmaskinen.
	Rengjør ikke tilbehør med slippbelegg med sterke vaskemidler eller skarpe gjenstander.

Ovner i rustfritt stål eller aluminium

Rengjør ovnsdøren kun med en våt klut eller svamp. Tørk av med en myk klut.

Du må aldri bruke stålull, syre eller skurende produkter, da de kan skade overflaten.

Rengjør ovnsens betjeningspanel på samme måte.

Rengjøre dørpakningen

Kontroller dørpakningen med jevne mellomrom. Dørpakningen sitter rundt rammen til ovnsrommet. Ikke bruk ovnen

hvis dørpakningen er skadet. Kontakt et autorisert servicesenter.

Du finner opplysninger om rengjøring av dørpakningen under det generelle avsnittet om rengjøring.

Fjerne hyllestøttene

Før vedlikehold må du kontrollere at ovnen er kald. Fare for brannskader.

Fjern brettstigene for å rengjøre ovnen.

1. Trekk stigen forsiktig opp og ut av det fremre festet.

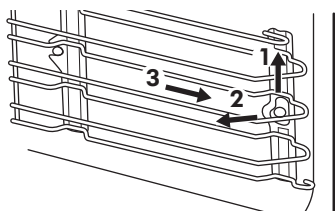

2. Trekk den fremre delen av brettstigen ut fra sideveggen.
3. Trekk ut brettstigen fra bakre feste. Bruk omvendt rekkefølge for å montere ovnsstigen.

Skifte lyspære

Legg en klut nederst innvendig i ovnen. Det hindrer skade på lampedekselet og ovnsrommet.

- ⚠ ADVARSEL!** Fare for elektrisk støt!
Ta ut sikringen før du skifter pæren.
Ovnslampen og lampens glass kan være veldig varme.

- ⚠ FORSIKTIG!** Bruk alltid en klut når du skal holde halogenlampen, for å forhindre at fettrester brenner seg fast på lampen.

1. Slå ovnen av.
2. Ta ut sikringene i sikringsskapet eller slå av skillebryteren.
3. Drei glassdekselet mot urviserne for å ta det av.
4. Rengjør lampedekselet.
5. Skift ut ovnslyset med en 25 W, 230 V (50 Hz), 300 °C varmebestandig lyspære (Tilkoblingstype: G9).
6. Monter glassdekselet.

Feilsøking

- ⚠ ADVARSEL!** Se etter i Sikkerhetskapitlene.

Hva må gjøres, hvis ...

Problem	Mulig årsak	Løsning
Ovnen blir ikke varm.	Ovnen er slått av.	Slå på ovnen.
Ovnen blir ikke varm.	Klokken er ikke stilt.	Still klokken.
Ovnen blir ikke varm.	Nødvendige innstillinger er ikke valgt.	Sørg for at innstillingene er riktige.
Ovnen blir ikke varm.	Den automatiske utkoblingsfunksjonen er aktivert.	Se "Automatisk utkobling".
Ovnen blir ikke varm.	Barnesikringen er på.	Se "Bruke barnesikringen".
Ovnen blir ikke varm.	Døren er ikke ordentlig lukket.	Lukk døren helt.

Problem	Mulig årsak	Løsning
Ovnen blir ikke varm.	Sikringen har gått.	Kontroller at sikringen er årsaken til funksjonssvikten. Hvis sikringene går gjentatte ganger, må du kontakte en elektriker.
Lampen virker ikke.	Pæren er defekt.	Erstatt lyspæren.
Displayet viser en feilkode som ikke står i denne tabellen.	Det er en elektrisk feil.	<ul style="list-style-type: none"> Slå av ovnen med sikringen eller sikkerhetsbryteren i sikringsboksen og slå den på igjen. Hvis displayet viser en feilmelding igjen, ta kontakt med et autorisert serviceverksted.
Damp og kondens legger seg på maten og i ovnsrommet.	Du har latt retten stå for lenge i ovnen.	Ikke la maten bli stående i ovnen lenger enn 15 – 20 minutter etter at tilberedningen er ferdig.

Service data

Hvis du ikke greier å løse problemet selv, kontakter du et autorisert servicesenter.

Nødvendig informasjon som servicesenteret trenger, kan du finne på typeskiltet.

Typeskiltet er plassert på den fremre rammen til ovnsrommet. Ikke fjern typeskiltet fra ovnsrommet.

Vi anbefaler at du noterer opplysningene her:

Modell (MOD.)
Produktnummer (PNC)
Serienummer (S.N.)

Tekniske data

Tekniske data

Mål (innvendig)	Bredde Høyde Dybde	480 mm 217 mm 411 mm
Bruksvolum	43 l	

Stekebrettets område	1424 cm ²
Overelement	1900 W
Undervarme-elementet	1000 W
Grill	1900 W
Ring	1650 W
Nominell effekt	3000 W
Energitilførsel	220 - 240 V
Frekvens	50 Hz
Antall funksjoner	17

Energieffektiv

Energisparende



Ovnen har funksjoner som hjelper deg med å spare energi under matlaging.

Generelle tips

Sørg for at ovnsdøren er lukket ordentlig mens ovnen er på. Ikke åpne døren for ofte under matlaging. Hold dørpakningen ren og sørg for at den sitter godt på plass.

Bruk metalltallerkener for å forbedre energisparing, med kun når du ikke bruker en mikrobølge-funksjon.

Sett om mulig maten i ovnen uten forvarming.

Sett ned ovnstemperaturen når steketiden er lengre enn 30 minutter, 3-10 minutter før slutten av steketiden, avhengig av hvor lang den er. Restvarmen i ovnen vil fortsette å steke.

Bruk restvarmen til å varme opp andre tallerkener.

Hold pausene mellom stekingene så kort som mulig når du lager flere retter om gangen.

Matlaging med vifte

Bruk om mulig tilberedningsfunksjoner med vifte for å spare energi.

Restvarme

Ved noen ovnfunksjoner, hvis programmet med Steketid eller Ferdigtid er aktivert og tilberedningstiden er lengre enn 30 minutter, deaktiveres varmeelementene automatisk tidligere i enkelte ovnsfunksjoner.

Viften og lampen vil fortsette drift.

Holde maten varm

Hvis du vil bruke restvarmen til å holde måltidet varmt, velg lavest mulig temperaturinnstilling. Displayet viser restvarmeindikatoren eller -temperaturen.

Matlaging uten lampe

Slå av lampen under matlaging. Slå den på når du behøver den.

Beskyttelse av miljøet

Resirkuler materialer som er merket med symbolet . Legg emballasjen i riktige beholdere for å resirkulere det. Bidrar til å beskytte miljøet, menneskers helse og for å resirkulere avfall av elektriske og elektroniske produkter. Ikke kast produkter

som er merket med symbolet  sammen med husholdningsavfallet. Produktet kan leveres der hvor tilsvarende produkt selges eller på miljøstasjonen i kommunen. Kontakt kommunen for nærmere opplysninger.

IKEA EUROPA GARANTI

Hvor lenge er garantien fra IKEA gyldig?

Denne garantien er gyldig i 5 år fra opprinnelig kjøpsdato for produktet fra IKEA. Originalkvitteringen kreves som kjøpsbevis. Dersom reparasjoner utføres i løpet av garantitiden, forlenges ikke garantiperioden for produktet.

Hvem utfører servicearbeidet?

Serviceleverandøren til IKEA vil utføre servicearbeidet gjennom sin egen serviceorganisasjon eller et autorisert servicenettverk.

Hva dekker garantien?

Garantien dekker feil ved apparatet som skyldes fabrikkasjons- eller materialfeil fra datoen det ble kjøpt hos IKEA. Garantien gjelder bare for husholdningsbruk. Garantiiuntakene står oppført under overskriften "Det som ikke dekkes av denne garantien". I garantiperioden dekker garantien kostnadene forbundet med å reparere eventuelle feil, dvs. reparasjoner, deler, arbeids- og reiseutgifter vil dekkes, forutsatt at apparatet står tilgjengelig og kan repareres uten ekstrautgifter og at feilen skyldes fabrikkasjons- eller materialfeil. Europarådets direktiv (99/44/EG) og relevante lokale forskrifter gjelder. Utskiftete deler skal bli IKEA sin eidom.

Det IKEA ikke gjør for å utbedre problemet.

IKEA sin utpekte serviceleverandør vil undersøke produktet og bestemme etter

eget skjønn om det dekkes av denne garantien. Dersom problemet er funnet å være dekket av garantien, vil IKEA sin serviceleverandør eller autorisert servicepartner i sitt eget servicenettverk etter eget skjønn, enten reparere det defekte produktet eller erstatte det med det samme eller et tilsvarende produkt.

Det som ikke dekkes av denne garantien

- Slitasje i forbindelse med bruk.
- Forsettelig eller uaktsom skade, skade som følge av at bruksanvisningen ikke ble fulgt, feil installering eller tilkobling til feil spenning, kjemisk eller elektrokjemisk reaksjonsskade, rust, korrodering eller vannskade, inkludert, men ikke begrenset til, skade som følge av for høyt kalkinnhold i vannet, samt miljøskade.
- Forbruksdeler, inkludert batterier og pærer/dioder.
- Dekorative deler eller deler som ikke fungerer og som ikke har noen virkning på bruken av apparatet, inkludert riper og eventuelle fargeforskjeller.
- Tilfeldig skade påført av fremmede legemer eller substanser og rengjøring eller fjerning av blokkeringer fra filtre, uttømmingssystem eller såpeskuffer.
- Eventuell skade på følgende deler: keramikkglass, tilbehør, servise- og bestikkurver, fylling og uttømningsrør, pakninger, lamper og lampedeckslar, skjermer, knotter, kabinett eller deler av kabinett. Med mindre det ikke kan bevises at slik skade skyldes fabrikkasjonsfeil.

- Tilfeller det ikke kan påvises noen feil under et besøk av en servicetekniker.
- Reparasjoner som ikke utføres av våre tilsatte serviceleverandører og/eller en autorisert og kontrahert servicepartner eller dersom ikke-originaldeler er brukt.
- Reparasjoner som skyldes en installasjon som er utført feil eller i strid med spesifikasjonene.
- Apparatbruk i andre miljø enn husholdningsmiljø, dvs. i et fagmessig bruksområde.
- Skader oppstått under transport. Dersom en kunde selv transporterer dette produktet til sitt hjem eller til annen adresse, er ikke IKEA ansvarlig for eventuell skade som kan oppstå under transporten. Dersom imidlertid IKEA leverer dette produktet til kundens leveringsadresse, vil eventuell skade som kan oppstå under denne transporten være dekket av denne garantien.
- Kostnad for utføring av første gangs installasjon av et apparat fra IKEA. Hvis imidlertid en servicecyter fra IKEA eller dennes autoriserte servicepartner reparerer eller erstatter apparatet i samsvar med vilkårene i denne garantien, vil servicecyteren eller hans autoriserte servicepartner gjeninstallere det reparerte apparatet eller installere det erstattede apparatet, hvis nødvendig.

Disse restriksjonene gjelder ikke for arbeid som utføres av en kvalifisert spesialist som bruker våre originaldeler for å tilpasse apparatet i samsvar med tekniske sikkerhetsspesifikasjoner for et annet EU-land.

Landenes lover gjelder på følgende vis

IKEA-garantien gir deg spesifikke rettigheter som dekker, eller overgår, de lokale juridiske krav som kan variere fra land til land. Garantien vil på ingen måte gi dårligere betingelser enn hva de lokale forbrukerlovgivningen krever.

Gyldighetsområde

Service på apparater som er kjøpt i ett EU-land og brakt til et annet EU-land, vil utføres

innenfor rammen til garantibetingelsene som gjelder i det nye landet. Plikten til å utføre servicearbeid innenfor garantirammen er bare tilstede dersom:

- apparatet samsvarer med, og er installert i samsvar med de tekniske spesifikasjonene som gjelder for landet
- apparatet samsvarer med, og er installert i samsvar med de monteringsanvisningen og sikkerhetsinformasjonen i bruksanvisningen.

Godkjent kundeservice for apparater fra IKEA:

Ikke nøl med å ta kontakt med kundeservice hos IKEA for å:

1. fremsette et krav under denne garantien,
2. be om forklaring på installasjonen av IKEA-apparatet i dedikerte kjøkkeninnredninger fra IKEA. Serviceavdelingen kan ikke forklare:
 - den generelle installasjonen av et IKEA-kjøkken,
 - tilkobling av elektrisitet (dersom maskinen leveres uten kabel og støpsel), vann eller gass da dette må utføres av en autorisert servicemontør,
3. be om forklaring av innhold og spesifikasjoner i bruksanvisningen til IKEA-apparatet.

For å forsikre deg om at vi kan hjelpe deg på best mulig måte, må du lese monteringsanvisningen og/eller -anvisningene i brukerhåndboken før du kontakter oss

Slik når du oss dersom du trenger service



På siste side av denne håndboken finner du den komplette listen over kontakter som er godkjent av IKEA samt deres nasjonale telefonnumre.

i For å oppnå raskere service, anbefaler vi deg at du bruker der spesifikke telefonnumrene som står oppført bakerst i denne håndboken. Referer alltid til numrene oppført i heftet til aktuelle apparatet du trenger hjelp for. Før du ringer oss ber vi deg finne frem IKEA-artikkelnummeret (8-sifret kode) og serienummeret (8-sifret kode som du finner på typeskiltet) til produktet som du trenger hjelp til.

i **TA VARE PÅ KVITTERINGEN!**
Den er ditt kjøpsbevis og er nødvendig for at garantien skal gjelde. Merk deg at kvitteringen også viser IKEA-apparatets navn og nummer (8-sifret nummer) for hvert apparat du har kjøpt.

Trenger du mer hjelp?

Hvis du har flere spørsmål som ikke gjelder kundeservice for ditt apparat, kan du kontakte callsenteret for den nærmeste IKEA-butikken. Vi anbefaler at du leser dokumentasjonen til apparatet grundig før du kontakter oss.

Country	Phone number	Call Fee	Opening time
België	02/716.24.44	Binnenlandse gesprekskosten	8 tot 18.30 Weekdagen Zaterdag 9 tot 13u
Belgique		Tarif des appels nationaux	8 à 18.30 en semaine Samedi 9 à 13h
България	+359 2 492 9397	Според тарифата на оператора за обаждания към стационарен номер	От 8:30 до 17:30 ч в работни дни
Česká Republika	246 019721	Cena za místní hovor	8 až 20 v pracovních dnech
Danmark	70 15 09 09	Landstakst	man. - fre. 09.00 - 20.00 lør. - søn. 09.00 - 18.00
Deutschland	+49 1806 33 45 32*	* 0,20 €/Verbindung aus dem Fest-netz max. 0,60 €/Verbindung aus dem Mobilfunknetz	Werktags von 8.00 bis 20.00
Ελλάδα	211 176 8276	Υπεραστική κλήση	8 έως 20 κατά τις εργάσιμες ημέρες
España	91 1875537	Tarifa de llamadas nacionales	De 8 a 20 en días laborables
France	0170 36 02 05	Tarif des appels nationaux	9 à 21. En semaine
Hrvatska	00385 1 6323 339	Cijena ovisi o pružatelju telefonske usluge korisnika	radnim danom od ponedjeljka do petka od 08:00 do 16:00
Ireland	0 14845915	National call rate	8 till 20 Weekdays
Ísland	+354 5852409	Innanlandsgjald fyrir síma	9 til 18. Virka daga
Italia	02 00620818	Tariffa applicata alle chiamate nazionali	dalle 8 alle 20 nei giorni feriali
Κυπρος	22 030 529	Υπεραστική κλήση	8.30 έως 16.30 κατά τις εργάσιμες ημέρες
Lietuva	5 230 06 99	Nacionalinių pokalbių tarifai	Pr. - Ketv.: 8:00 - 12:00; 12:45 - 17:00 Pnkt.: 8:00 - 12:00; 12:45 - 15:45
Luxembourg	35242431301	Tarif des appels nationaux	Lu-Ven 8:00-12:00/13:00-17:00
Magyarország	06-1-252-1773	Belföldi díjszabás	Hétköznap 8.00 és 17.00 óra között
Nederland	0172/468568	Geen extra kosten. Alleen lokaal tarief	ma-vr: 8:00 - 18:30 zat: 9:00 - 13:00
Norge	22 72 35 00	Takst innland	8 til 18 ukedager
Österreich	+43-1-2056356	max. 10 Cent/min.	Mo - Fr 8.00 - 20.00 Uhr
Polska	801 400 711 and +48 22 749 60 99	Koszt zgodny z taryfą operatora	Od 8 do 20 w dni robocze
Portugal	211557985	Chamada Nacional	9 às 21. Dias de Semana *excepto feriados
România	021 211 08 88	Tarif apel național	8 - 20 în zilele lucrătoare
Россия	8 495 6662929	Действующие телефонные тарифы	с 8 до 20 по рабочим дням Время московское
Schweiz	031 5500 324	Tarif für Anrufe im Bundesgebiet	8 bis 20 Werktage
Suisse		Tarif des appels nationaux	8 à 20. En semaine
Svizzera		Tariffa applicata alle chiamate nazionali	dalle 8 alle 20 nei giorni feriali
Slovenija	+38618108621	lokalni strošek je običajna tržna vrednost, odvisna od ponudnika telefonije	8.00 - 16.00 ob delavnikih
Slovensko	(02) 3300 2554	Cena vnútroštátneho hovoru	8 až 20 v pracovných dňoch
Suomi	030 6005203	pvm/mpm	Ma - To 8:00 -18:00 Pe 9:00 -16:00
Sverige	0775 700 500	lokalsamtal (lokal taxa)	mån-fre 8.30 - 20.00 lör-sön 9.30 - 18.00
United Kingdom	020 3347 0044	National call rate	9 till 21. Weekdays
Србија	+381 11 7 555 444 (ако позивате изван Србије) 011 7 555 444 (ако позивате из Србије)	Цена позива у националном саобраћају	Понедељак - субота: 09 - 20 Недеља: 09 - 18
Eesti, Latvija, Ukraina		www.ikea.com	



867370117-C-252023

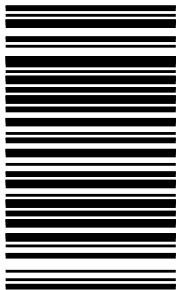

© Inter IKEA Systems B.V. 2023

21552

AA-2048525-6