

DK

NO

BLIXTSNABB



Design and Quality
IKEA of Sweden



DANSK

Se sidste side i denne håndbog for at få en fuldstændig liste over IKEAs udpegede eftersalgsserviceudbydere og de tilhørende nationale telefonnumre.



NORSK

Se den siste siden i denne håndboken for en fullstendig liste over IKEAs serviceleverandører og relevante telefonnumre i de forskjellige landene.

DANSK	4
NORSK	29

Indholdsfortegnelse

Om sikkerhed	4	Vejledning til kogegrej	20
Sikkerhedsanvisninger	6	Vedligeholdelse og rengøring	21
Installation	9	Fejlfinding	22
Tilslutning, el	9	Tekniske data	25
Produktbeskrivelse	11	Energieffektiv	25
Daglig brug	13	Miljøhensyn	26
Fleksibelt induktionsområde	15	IKEA-GARANTI	26
Kogetabel	20		

Ret til ændringer uden varsel forbeholdes.

Om sikkerhed

Læs brugsanvisningen grundigt, før apparatet installeres og tages i brug. Producenten kan ikke drages til ansvar, hvis apparatet installeres forkert, og anvendelsen forårsager skade. Opbevar altid brugsanvisningen sammen med apparatet til eventuel fremtidig brug.

Sikkerhed for børn og andre udsatte personer

- Apparatet kan bruges af børn fra 8 år og opefter samt af personer med nedsat fysisk, sensorisk eller psykisk funktionsevne, eller som mangler den nødvendige erfaring eller viden, hvis de er under opsyn eller er blevet instrueret i at bruge apparatet på en sikker måde samt forstår de medfølgende farer.
- Børn mellem 3 og 8 år og personer med omfattende og komplekst handicap skal holdes på afstand af apparatet, medmindre de overvåges konstant.
- Børn på under 3 år skal holdes på afstand af apparatet, med mindre de overvåges konstant.
- Børn må ikke lege med apparatet.
- Opbevar al emballage utilgængeligt for børn, og bortskaf det korrekt.

- Lad ikke børn og husdyr komme tæt på apparatet, når det er i drift, eller mens det køler af. Tilgængelige dele kan blive meget varme under brugen.
- Hvis apparatet har en børnesikring, skal den aktiveres.
- Børn må ikke udføre rengøring og vedligeholdelse på apparatet uden opsyn.

Generel sikkerhed

- ADVARSEL: Apparatet og de tilgængelige dele bliver meget varme under brug. Pas på ikke at røre varmelegemerne.
- Betjen ikke apparatet med et tænd-sluk-ur eller en særskilt fjernbetjening.
- ADVARSEL: Tilberedning uden opsyn på en kogesektion med fedt eller olie kan være farligt og kan muligvis resultere i brand.
- Forsøg ALDRIG at slukke en brand med vand, men sluk for apparatet og dæk den åbne ild til med f.eks. et låg eller et brandtæppe.
- FORSIGTIG: Tilberedningsprocessen skal overvåges. En kortvarig tilberedningsproces skal overvåges kontinuerligt.
- ADVARSEL: Fare for brand: Opbevar ikke genstande på kogefladerne.
- Læg ikke metalgenstande som knive, gafler, skeer og grydelåg på kogesektionen, da de kan blive meget varme.
- Brug ikke apparatet, inden det monteres i den indbyggede struktur.
- Kobl apparatet fra lysnettet, før der udføres vedligeholdelse.
- Undlad at bruge en damprenser til at rengøre apparatet.
- Efter brug skal der slukkes for kogesektionen med funktionsvælgeren - stol ikke på gryderegistreringen.
- Hvis glaskeramikken/glasoverfladen er revnet, skal du slukke for apparatet og afbryde det fra ledningsnettet. Hvis apparatet er tilsluttet til ledningsnettet direkte ved hjælp af

en samledåse, skal du fjerne sikringen for at afbryde apparatet fra stømforsyningen. Kontakt i begge tilfælde det autoriserede servicecenter.

- Hvis netledningen er beskadiget, skal den af sikkerhedsgrunde udskiftes af producenten, det autoriserede servicecenter eller en tekniker med tilsvarende kvalifikationer.
- **ADVARSEL:** Brug kun kogesektionssikringer udformet af producenten af madlavningsapparatet, eller som er angivet af producenten af apparatet i brugsanvisningen som velegnede til brug, eller kogesektionssikringer indbygget i apparatet. Brug af upassende sikringer kan medføre uheld.

Sikkerhedsanvisninger

Installation



ADVARSEL! Apparatet skal installeres af den autoriserede installatør.



Følg monteringsvejledningen, der følger med apparatet.

- Fjern al emballagen.
- Undlad at installere eller bruge et beskadiget apparat.
- Mindsteafstanden til andre apparater og enheder skal overholdes.
- Vær altid forsigtig, når du flytter apparatet, da det er tungt. Brug altid sikkerhedshandsker og lukket fodtøj.
- Forsegel snitfladerne med et tætningsmiddel for at forhindre fugt, der forårsager opsvulmen.
- Beskyt apparatets bund mod damp og fugt.
- Montér ikke apparatet op mod en dør eller under et vindue. Dette for at undgå, at der falder varmt kogegrej ned fra apparatet, når døren eller vinduet åbnes.
- Sørg for, at pladsen under kogesektionen er tilstrækkelig til luftcirkulation.

- Apparatets bund kan blive varm. Hvis apparatet er installeret over skufferne, skal du sørge for at installere et ikke-brændbart separationspanel under apparaterne for at forhindre adgang til bunden.

Tilslutning, el



ADVARSEL! Risiko for brand og elektrisk stød.

- Alle eltilslutninger skal udføres af den autoriserede installatør.
- Apparatet skal tilsluttes strøm m/jord, jvf. Stærkstrømsreglementet.
- Inden apparatet tages i brug, skal du sørge for, at det er koblet fra strømforsyningen.
- Sørg for, at parametrene på typeskiltet er kompatible med de elektriske data for strømforsyningen.
- Sørg for, at apparatet installeres korrekt. En løs eller forkert netledning eller stik (hvis relevant) kan gøre terminalen for varm.
- Brug den korrekte netledning.
- Netledningerne må ikke være viklet sammen.

- Sørg for, at der installeres en beskyttelse mod stød.
- Kablet skal forsynes med trækaflastning.
- Sørg for, at elledningen eller stikket (hvis relevant) ikke får kontakt med det varme apparat eller varmt kogegrej, når du tilslutter apparatet til de nærmeste kontakter.
- Brug ikke adaptere til flere stik og forlængerledninger.
- Pas på, du ikke beskadiger netstikket (hvis relevant) eller ledningen. Kontakt vores autoriserede servicecenter eller en elektriker, hvis en beskadiget ledning skal udskiftes.
- Beskyttelsen mod elektrisk stød fra strømførende og isolerede dele skal fastgøres, så den ikke kan fjernes uden værktøj.
- Sæt først netstikket i stikkontakten ved installationens afslutning. Sørg for, at der er adgang til elstikket efter installationen.
- Hvis stikkontakten er løs, må du ikke sætte netstikket i.
- Undgå at slukke for apparatet ved at trække i netledningen. Tag altid selve netstikket ud af kontakten.
- Brug kun korrekte isoleringsenheder: Gruppeafbrydere, sikringer (sikringer med skruegevind skal tages ud af fatningen), fejlstrømsrelæer og kontaktorer.
- Apparatets installation skal udføres med et isolationsudstyr, så forbindelsen til lysnettet kan afbrydes på alle poler. Isolationsudstyret skal have en brydeafstand på mindst 3 mm.
- Sørg for, at ventilationsåbningerne ikke er tildækkede.
- Lad ikke apparatet være uden opsyn, når der er tændt for det.
- Sæt kogezonen på "sluk", når den ikke er i brug.
- Stol ikke på grydedektoren.
- Læg ikke bestik eller grydelåg på kogezonerne. De kan blive varme.
- Betjen ikke apparatet med våde hænder, eller når det har kontakt med vand.
- Brug ikke apparatet som arbejds- eller fræsætningsplads.
- Hvis apparatets overflade er revnet, skal apparatet øjeblikkeligt kobles fra strømforsyningen. Dette er for at forhindre elektrisk stød.
- Brugere med en pacemaker skal holde en afstand på mindst 30 cm fra induktionskogezonerne, når apparatet er i drift.
- Når du anbringer mad i varm olie, kan det sprøjte.



ADVARSEL! Risiko for brand og eksplosion

- Fedtstoffer og olie kan udsende brændbare dampe, når de opvarmes. Hold flammer eller opvarmede genstande væk fra fedtstoffer og olie, når du tilbereder mad med dem.
- De dampe, som meget varm olie udsender, kan forårsage selvantændelse.
- Brugt olie, der kan indholde madrester, kan forårsage brand ved en lavere temperatur end olie, der bruges for første gang.
- Undlad at bruge brændbare produkter eller ting, der er fugtet med brændbare produkter, i apparatet eller i nærheden af eller på dette.
- Opbevar ikke varmt kogegrej på betjeningspanelet.
- Stil ikke et varmt grydelåg på kogesektionens glasoverflade.
- Lad ikke kogegrej koge tørt.



ADVARSEL! Risiko for beskadigelse af apparatet.

Brug



ADVARSEL! Risiko for personskade, forbrændinger og elektrisk stød.

- Fjern al emballagen, etiketterne og den beskyttende film (hvis relevant) inden ibrugtagning.
- Dette apparat er kun til husholdningsbrug.
- Apparatets specifikationer må ikke ændres.

- Pas på, der ikke falder genstande eller kogegrej ned på apparatet. Overfladen kan blive beskadiget.
- Tænd aldrig for en kogezone, hvis den er tom, eller der står tomt kogegrej på den.
- Læg ikke aluminiumsfolie på apparatet.
- Kogegrej af støbejern, aluminium eller med en beskadiget bund kan forårsage ridser på glasset eller glaskeramikken. Løft altid disse genstande, når du skal flytte dem på kogesektionen.
- Dette apparat må kun anvendes til tilberedning af fødevarer. Det må ikke anvendes til andre formål, f.eks. rumopvarmning.

Vedligeholdelse og rengøring

- Rengør apparatet jævnlige for at forhindre forringelse af overfladematerialet.
- Sluk for apparatet, og lad det køle af inden rengøring.
- Undlad at bruge højtryksrensere eller damp til at rengøre apparatet.
- Rengør apparatet med en fugtig, blød klud. Brug kun et neutralt rengøringsmiddel. Brug ikke slibende midler, skuresvampe, opløsningsmidler eller metalgenstande.

Service

- Kontakt det autoriserede servicecenter for at få repareret apparatet. Brug kun originale reservedele.
- Vedrørende lampe(rne) i dette produkt og reservedelslamper, der sælges separat: Disse lamper er beregnet til at modstå ekstreme fysiske forhold i husholdningsapparater, såsom temperatur, vibration, fugt, eller er beregnet til at signalere information om apparatets driftsstatus. De er ikke beregnet til at blive brugt i andre apparater, og de er ikke velegnede til belysning af rum.

Bortskaffelse



ADVARSEL! Risiko for personskade eller kvælning.

- Kontakt din genbrugsplads ang. oplysninger om, hvordan apparatet bortskaffes korrekt.
- Tag stikket ud af kontakten.
- Klip netledningen af tæt ved apparatet og bortskaf den.

Installation

Generelle oplysninger

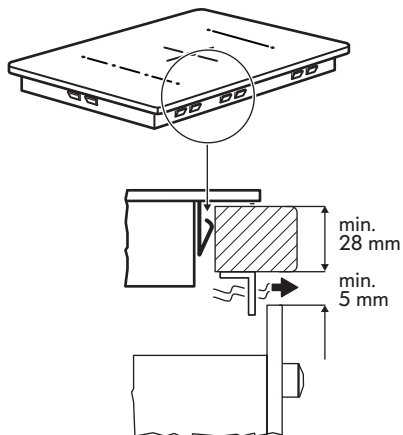
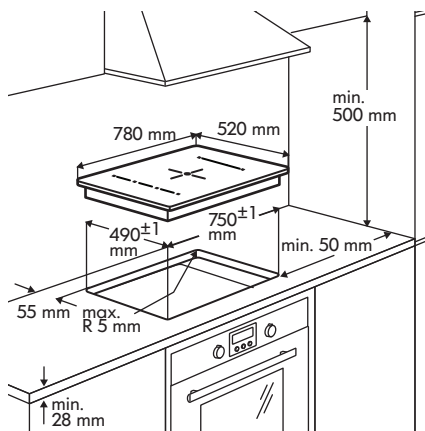

- i Installationen skal overholde de love, bestemmelser, retningslinjer og standarder (sikkerhedsbestemmelser, korrekt bortskaffelse og genanvendelse osv.), der gælder i forbrugslandet!
- Læs Monteringsvejledningen for yderligere oplysninger om installationen.

- Hvis der ikke er ovn under kogesektionen, skal du installere et separationspanel under apparatet i henhold til monteringsvejledningen.
- Brug ikke silikonefuge mellem apparat og bordplade.

Tilslutning, el

- ⚠ **ADVARSEL!** Se kapitlerne om sikkerhed.
- ⚠ **ADVARSEL!** Alle tilslutninger skal udføres af en autoriseret installatør.

El-forbindelse

- Kontroller inden tilslutning, at apparatets mærkespænding, fremgår af typeskiltet, svarer til boligens forsyningsstrøm. Typeskiltet sidder nederst på kogesektionens kabinet.

- Følg tilslutningsskemaet (sidder på undersiden af kogesektionens kabinet).
- Brug kun originale reservedele leveret af reservedelservice.
- Apparatet leveres ikke med en netledning. Køb den rette ledning i en specialforretning. En enkeltfaset eller tofaset forbindelse kræver et netkabel med en temperaturstabilitet på mindst 70°C. Kabel har brug for obligatoriske endemuffer. Brug ifølge IEC-reglerne følgende til en etfaset forbindelse: netkabel 3 x 4 mm², og til tofaset forbindelse: netkabel 4 x 2,5 mm².

Overhold de specifikke nationale regler som første prioritet.

- En passende afbryder skal være indbygget i den faste ledningsføring.
- Du skal have forbindelsen og forbindelsesledene udført som vist i tilslutningsdiagrammet.

- Jordlederen forbindes i klemmen og skal være længere end de strømførende ledere.
- Fastgør forbindelseskablet med kabelklemmer eller klamper.

Tilslutningsdiagram

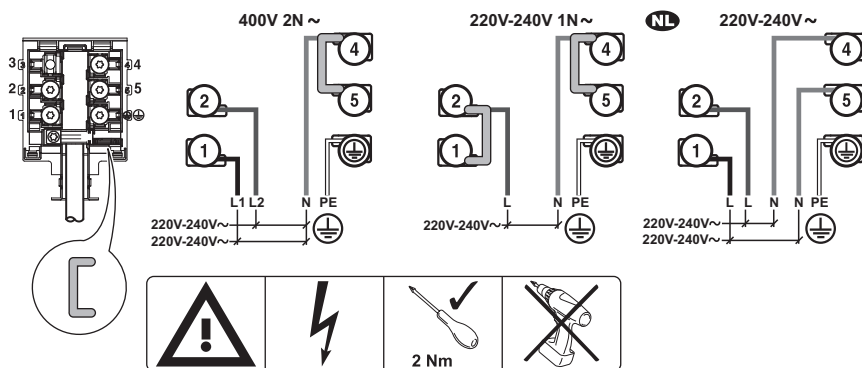

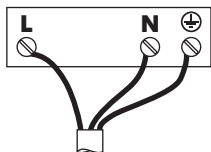

i Indsæt shunterne  mellem skrueene, som vist.

Hovednetforbindelse 1-faset Hovednetforbindelse 2-faset **NL** Hovednetforbindelse 2-faset

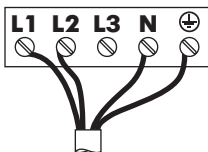

Ledningsfarver:
 Gul / grøn
 N Blå
 L Sort eller brun



Ledningsfarver:
 Gul / grøn
 N Blå
 L1 Sort
 L2 Brun

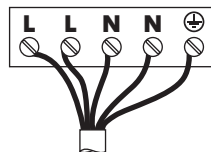

Ledningsfarver:
 Gul / grøn
 N Blå
 N Blå
 L Sort
 L Brun

i Stram tilslutningsklemmernes skrueer godt!

Når du forbinder kogesektionen til nettet, skal du kontrollere, om alle kogezoner er

klar til brug. Stil en gryde med noget vand på en kogezone, og stil effektindstillingen for hver zone til det maksimale niveau i en kort periode.

- i** Hvis symbolet **E3** eller **E8** vises på displayet, efter du har tændt for kogesektionen for første gang, henvises der til "Fejlfinding".

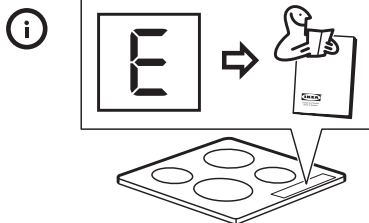
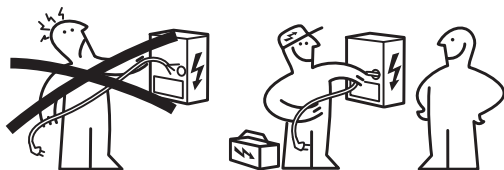

Produktbeskrivelse



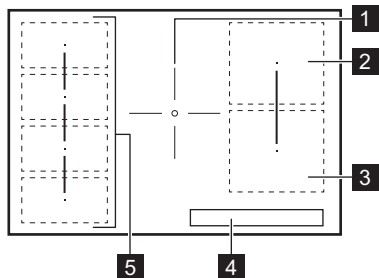



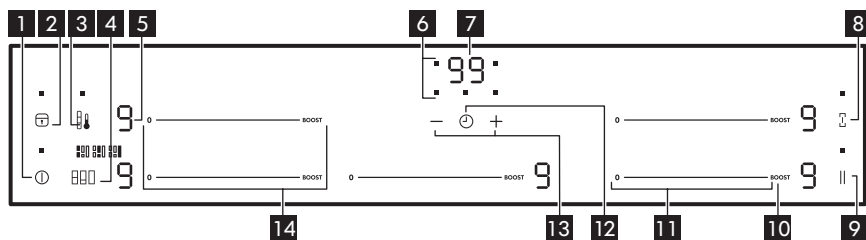

Oversigt over kogesektionen











- 1** Enkelt kogezone (210 mm) 2300 W med Booster 3200 W
- 2** Enkelt kogezone (180 x 210 mm) 2300 W med Booster 3200 W
- 3** Enkelt kogezone (180 x 210 mm) 2300 W med Booster 3200 W
- 4** Kontrolpanel
- 5** Fleksibelt induktionskogeområde (440 x 220 mm), med Booster 3600 W



Oversigt over betjeningspanelet



- 1**  For at tænde / slukke ovnen.
- 2**  For at aktivere og deaktivere Lås / Børnelås / Rengøringstilstand.
- 3**  For at aktivere og deaktivere Forudindstillet tilberedning.
- 4**  For at skifte mellem Multi-Flexi-tilstande.
- 5** Viser effekttrinnet.
- 6** Viser den kogezone, som du har tidsindstillet.
- 7** Timerdisplay: 00 - 99 minutter.
- 8**  For at aktivere og deaktivere Bridge.
- 9**  Aktiverer Pause.
- 10** **BOOST** Aktiverer Booster.
- 11** Indstilling af et effekttrin: 0 - 9.
- 12**  For at vælge Timer-funktioner.
- 13**  For at øge og mindske tiden.
- 14** Viser effekttrinnet for det fleksible induktionskogeområde.

Visninger af effekttrin

Display	Beskrivelse
	Kogezonen er slukket.
	Kogezonen er tændt.
	Pause er i brug.
	Booster er i brug.
	Der er en funktionsfejl. Se under "Fejlfinding".
	En kogezone er stadig varm (restvarme).
	Lås / Børnelås / Rengøringstilstand er i brug.
	Uegnet eller for lille kogegrej, eller der står intet kogegrej på kogezonen.

Display	Beskrivelse
	Automatisk slukning er i brug.
	Forudindstillet tilberedning-tilstanden er tændt.

Restvarmeindikator

⚠ ADVARSEL! Forbrændingsrisiko ved restvarme! Det tager tid for kogezoneerne at afkøle, efter at der er slukket for dem. Hold øje med restvarmeindikatoren .

Brug restvarmen til at smelte madvarer og holde maden varm.



Daglig brug



⌚ Tænd/sluk

Berør  i 1 sekund for at tænde/slukke for apparatet.

Automatisk slukning

Funktionen slukker automatisk for apparatet, hvis:

- alle kogezoneer deaktiveres.
- der ikke vælges effektindstilling, når der tændes for apparatet.
- du dækker et symbol med en genstand (f.eks. en gryde eller en klud) i mere end ca. 10 sekunder.
- du ikke slukker for en kogezone efter nogen tid, eller hvis du ikke ændrer effektindstillingen, eller hvis kogezoneen bliver overophedet (f.eks. hvis en gryde koger tør). Symbolet  tænder. Før kogezoneen igen kan bruges, skal den sættes på .

Indstilling af effekt	Automatisk slukning efter
	6 timer
	5 timer
	4 timer

Indstilling af effekt	Automatisk slukning efter
	1,5 timer



i Hvis der bruges uegnet kogegrej, lyser  i displayet, og efter 2 minutter deaktiveres indikatoren for kogezoneen.

Sådan justeres effekttrinnet

Berør effektvælgeren ved et ønsket effekttrin. Juster evt. fingeren til venstre eller højre. Løft først fingeren, når du står på den ønskede effektindstilling.



Brug af funktionen Booster

Med Booster-funktionen kan der tilføjes ekstra effekt til induktionszoneerne. Berør **BOOST** for at aktivere den, og  lyser på displayet. Efter højst 10 minutter vender induktionskogezoneerne automatisk tilbage til  effekttrinnet.

Bridge-funktion

Funktionen forbinder to højre kogezone, og de fungerer som én. Vælg først den ønskede effektindstilling for den ene af kogezoneerne.

For at aktivere funktionen skal du berøre . Rør et af symbolerne for at indstille eller skifte effektindstillingen.



Rør ved  for at deaktivere funktionen. Nu fungerer kogezoneerne uafhængigt.

Brug af timer

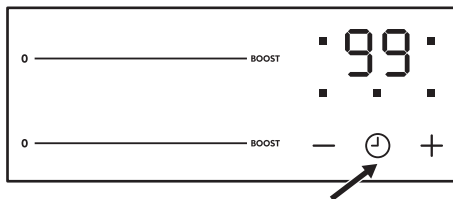

Rør en eller flere gange ved , til kontrollampen for den ønskede kogezone

blinker. For eksempel  for forreste højre zone.



Rør ved  eller  for timeren for at indstille en tid mellem **00** og **99** minutter. Når lampen for kogezoneen blinker langsommere, er nedtællingen begyndt. Indstil effekttrinnet.



Hvis der er indstillet et effekttrin, og tiden er gået, lyder der et signal, **00** blinker, og kogezoneen slukkes. Hvis kogezoneen ikke er i brug, og tiden er gået, lyder der et signal, og **00** blinker.

Berør  for at slukke funktionen for den valgte kogezone, og lampen for denne kogezone blinker hurtigere. Rør ved . Resttiden tæller baglæns ned til **00**. Kontrollampen for kogezoneen slukkes.

Pause

-funktionen indstiller alle kogezoneer til det laveste effekttrin. Når funktionen er aktiv,

kan effektindstillingen ikke ændres. Funktionen standser ikke timer-funktionen.



- For at aktivere denne funktion skal du røre ved . Symbolet  tændes.
- For at slukke for denne funktion skal du røre ved . Det effekttrin, som du først indstillede, lyser.

Lås / Rengøringsstilstand

Betjeningspanelet kan låses og holde kogezoneerne aktive. Det forhindrer utilsigtet ændring af effektindstillingen.

-  Brug funktionen til at rense overfladen på kogesektionen under tilberedningssessionen, hvis nødvendigt.

Indstil først effekttrinnet.

For at starte funktionen skal du berøre . Symbolet  lyser i 4 sekunder. Timeren forbliver tændt.





Funktionen deaktiveres ved at berøre . Det effekttrin, som du først indstillede, lyser.

Når du slukker for apparatet, stopper du også denne funktion.





Børnelås

Funktionen hindrer utilsigtet betjening af apparatet.





Sådan aktiveres funktionen:

- Tænd for apparatet med . Vælg ikke effektindstillingerne.
- Tryk på  i 4 sekunder. Symbolet  tændes.
- Sluk for apparatet med .

Sådan slår du funktionen fra:

- Tænd for apparatet med . Vælg ikke effektindstillingerne. Tryk på  i 4 sekunder. Symbolet  tændes.
- Sluk for apparatet med .





Sådan tilsidesættes funktionen til en enkelt tilberedning:

- Tænd for apparatet med . Symbolet  tændes.
- Tryk på  i 4 sekunder. Vælg varmeindstillingen inden 10 sekunder. Du kan betjene apparatet.
- Når du slukker for apparatet med , fungerer funktionen også igen.

OffSound Control - Deaktivering og aktivering af lydene

Deaktivering af lydene

Sluk apparatet.





Tryk på  i 3 sekunder. Displayene tændes og slukkes. Rør ved  i 3 sekunder.  tændes, lyden er slået til. Rør ved ,  tændes, lyden er slået fra.

Når denne funktion anvendes, kan du kun høre lyde, når:

- du trykker på 
- du anbringer noget på betjeningspanelet.

Aktivering af lydene

Sluk apparatet.

Tryk på  i 3 sekunder. Displayet tændes og slukkes. Rør ved  i 3 sekunder.  tændes, da lyden er slået fra. Rør ved ,  tændes. Lyden er slået til.

Funktion til veksling af effekt

- Kogezonerne grupperes efter placering og antal faser i kogesektionen. Se billedet.

- Hver fase har en maksimal elektrisk belastning på 3700 W.
- Funktionen fordeler effekten mellem de kogezoner, der er tilsluttet til den samme fase.
- Funktionen aktiveres, når den samlede elektriske belastning for de kogezoner, der er tilsluttet til en enkelt fase, overskrider 3700 W.
- Funktionen reducerer effekten af de andre kogezoner, der er tilsluttet til den samme fase.
- Effektindstillingsdisplayet for de reducerede zoner skifter mellem to niveauer.

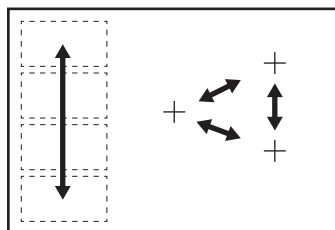

Fleksibelt induktionsområde



ADVARSEL! Se kapitlerne om sikkerhed.

Multi-Flexi -tilstand

Det fleksible induktionsområde består af fire sektioner. Sektionerne kan kombineres til to kogezoner med forskellig størrelse eller til ét langt kogeområde. Du vælger

kombinationen af sektioner ved at vælge funktionen, der er relevant for størrelsen af det kogegrej, du vil bruge. Der er tre funktioner: Multi-Flexi tilstand 2 + 2 sektioner (aktiveres automatisk, når du tænder for kogesektionen), Multi-Flexi tilstand 3 + 1 sektioner og Multi-Flexi tilstand 4 sektioner.

- i** Vælg effektindstillingen ved at bruge de to venstre effektvælgere.

Aktivering og deaktivering af funktioner

Brug symbolet til at skifte mellem funktioner: .

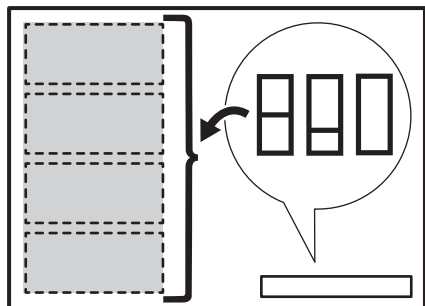

- i** Når du skifter mellem funktioner, sættes effektindstillingen tilbage til 0.

Kogegrejets diameter og placering

Vælg funktionen, der er relevant for størrelsen og formen af kogegrejet. Kogegrejet skal, så meget som muligt, dække det valgte område. Anbring kogegrejet midt på det valgte område!

Anbring kogegrejet, der har en mindre diameter end 160 mm i bunden, midt på en enkelt sektion.

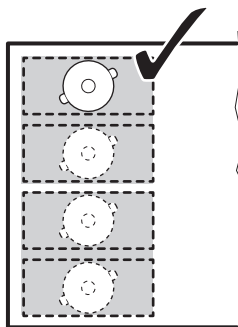

Anbring kogegrejet, der har en større diameter end 160 mm i bunden, midt mellem to sektioner.

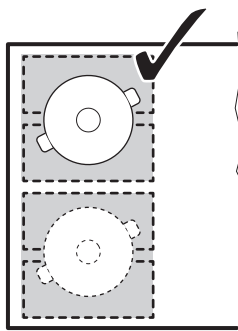

Multi-Flexi tilstand 2 + 2 sektioner

Funktionen er aktiv, når du tænder for kogesektionen. Den tilslutter sektionerne i to separate kogezoner. Du kan indstille effektindstillingen for hver zone separat.

Brug de to venstre effektvælgere.

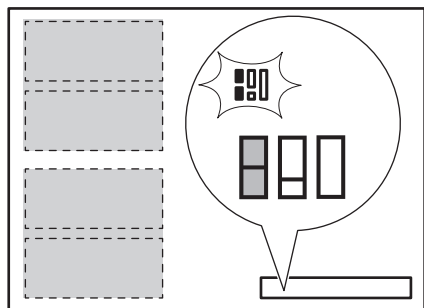

Korrekt placering af kogegrej:

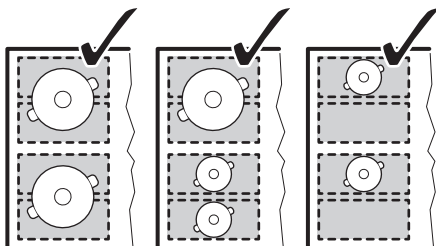

Forkert placering af kogegrej:

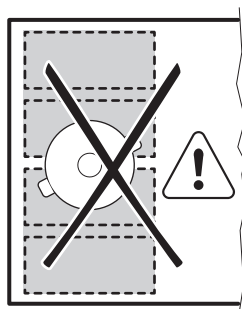

sektioner til én kogezone. Den ene forreste sektion er ikke tilsluttet og betjenes som en separat kogezone. Du kan indstille effektindstillingen for hver zone separat. Brug de to venstre effektvælgere.

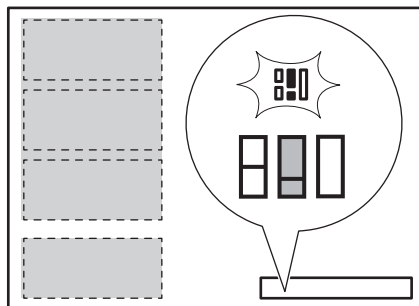

Korrekt placering af kogegrej:

For at bruge denne funktion skal du anbringe kogegrejet på de tre tilsluttede sektioner. Hvis du bruger kogegrej, der er mindre end to sektioner, viser displayet **F**, og efter 2 minutter slukkes zonen.

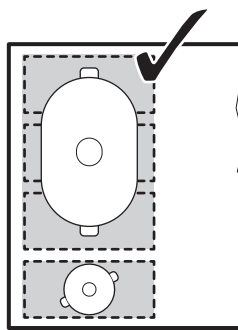

Forkert placering af kogegrej:

Multi-Flexi tilstand 3 + 1 sektioner

Aktivér funktionen ved at trykke på **3+1**, indtil den rigtige kontrollampe lyser. Funktionen tilslutter de tre bagerste

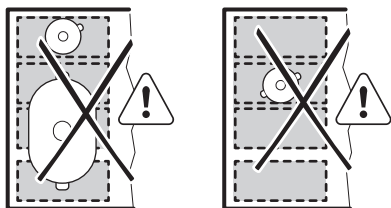

Multi-Flexi tilstand 4 sektioner

Aktivér funktionen ved at trykke på , indtil den rigtige kontrollampe lyser. Funktionen tilslutter alle sektioner til kogezonen. Vælg effektindstillingen ved at bruge én af effektvælgerne til venstre.

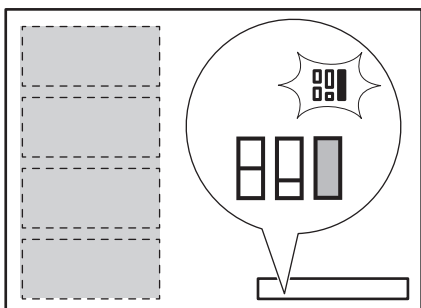

Korrekt placering af kogegrej:

For at bruge denne funktion skal du anbringe kogegrejet på de fire tilsluttede sektioner. Hvis du bruger kogegrej, der er mindre end tre sektioner, viser displayet , og efter 2 minutter slukkes zonen.

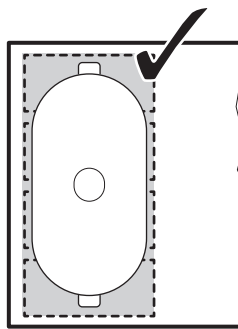

Forkert placering af kogegrej:

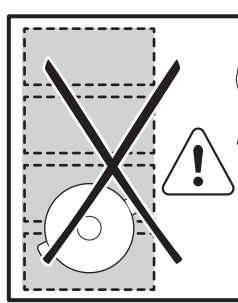

Forudindstillet tilberedning - tilstand

Med denne funktion kan du justere temperaturen ved at flytte kogegrejet til en anden placering på induktionsområdet.

Funktionen deler induktionsområdet i tre med forskellige effektindstillinger. Kogesektionen føler placeringen af kogegrejet og vælger den effektindstilling, der svarer til positionen. Du kan anbringe kogegrejet forrest, i midten eller bagerst. Hvis du anbringer kogegrejet forrest, får du den højeste effektindstilling. Du kan

mindske effektindstillingen ved at flytte kogegrejet til midten eller bagerst.

- i** Brug kun én gryde/pande, når du betjener funktionen.

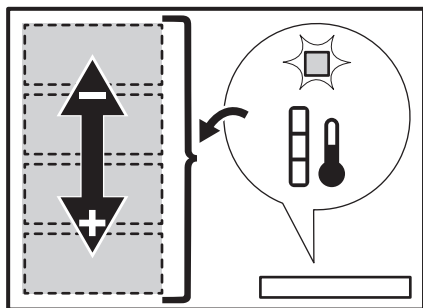

Generelle oplysninger:

- 160 mm er den mindste diameter af kogegrejets bund for denne funktion.
- Effektindstillingsdisplayet for bagerste venstre effektvælger viser placeringen af kogegrejet på induktionsområdet. Forrest **1-**, i midten **1-**, bagerst **1-**.

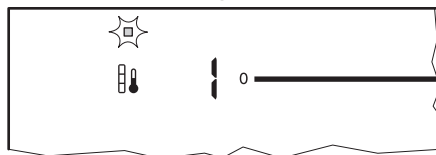

- Effektindstillingsdisplayet for forreste venstre effektvælger viser effektindstillingen. **Effektindstillingen ændres ved at bruge forreste venstre effektvælger.**
- Første gang du aktiverer funktionen, får du effektindstillingen **9** for den forreste

placering, **6** for den midterste og **3** for den bagerste.

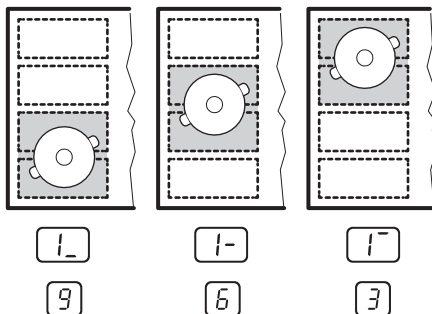

Du kan ændre effektindstillingerne for hver placering separat. Kogesektionen husker dine effektindstillinger, næste gang du aktiverer funktionen. Hvis der er en strømafbrydelse, gendanner kogesektionen standardindstillingerne for funktionen.

Aktivering af funktionen

Aktivér funktionen ved at anbringe kogegrejet korrekt på kogeområdet. Tryk på **1**. Kontrollampen over symbolet lyser. Hvis du ikke anbringer kogegrejet på kogeområdet, vises **F**, og efter 2 minutter indstilles det fleksible induktionsområde til **0**.

Deaktivering af funktionen

Berør **1** eller angiv effektindstillingen til **0** for at deaktivere funktionen. Kontrollampen over symbolet **1** slukkes.

Kogetabel

Varmetrin	Anvendes til:	Tid (min.)	Råd
1	At holde færdigtilberedt mad varm.	efter behov	Læg et låg på kogegrejet.
1 - 2	Hollandaise, smelt: smør, chokolade, husblas.	5 - 25	Rør ind imellem.
1 - 2	Stivne/størkne: luftige omeletter, bagte æg.	10 - 40	Læg låg på under tilberedningen.
2 - 3	Videre kogning af ris og mælkeretter, opvarmning af færdigretter.	25 - 50	Tilsæt mindst dobbelt så meget væske som ris, rør rundt i mælkeretter midt under tilberedningen.
3 - 4	Dampning af grøntsager, fisk, kød.	20 - 45	Tilsæt et par spsk. væske.
4 - 5	Dampning af kartofler.	20 - 60	Brug højst ¼ l vand til 750 g kartofler.
4 - 5	Kogning af større portioner, sammenkogte retter og supper.	60 - 150	Op til 3 l væske plus ingredienser.
6 - 7	Mild stegning: schnitzler, cordon bleu (kalvekød), koteletter, frikadeller, pølser, lever, æg, pandekager, æbleskiver.	efter behov	Vendes undervejs.
7 - 8	Kraftig stegning, brasede kartofler, tournedos, steaks.	5 - 15	Vendes undervejs.
9	Kogning af vand, pasta, brunning af kød (gullasch, grydesteg), friturekogning af pommes frites.		
	Kogning af større mængder vand. Booster er aktiveret.		

 Data i tabellen er kun vejledende.

Vejledning til kogegrej

 **ADVARSEL!** Se kapitlerne om sikkerhed.

Hvilke gryder der skal bruges

Brug kun kogegrej, som er velegnet til induktionskogesektioner. Kogegrejet skal være fremstillet af ferromagnetisk materiale, såsom:

- støbejern;
- emaljeret stål;
- kulstål;
- rustfrit stål (de fleste typer);
- aluminium med ferromagnetisk belægning eller en ferromagnetisk plade.

For at afgøre, om en gryde eller pande er passende, skal du se efter symbolet  (normalt stemplet i bunden af kogegrej). Du kan også holde en magnet mod bunden. Hvis det klæber sig fast til undersiden, fungerer kogegrejet på induktionskogesektionen.

For at sikre optimal effektivitet skal du altid bruge gryder og pander med en flad bund, der fordeler varmen jævnt. Hvis bunden er ujævn, vil dette påvirke effekt- og varmeledning.

Om brug

Minimum diameter af gryde-/pandebund for de forskellige kogeområder

For at sikre, at kogepladen fungerer korrekt, skal kogegrejet have en passende minimumsdiameter samt dække et eller flere af de referencepunkter, der er angivet på kogepladens overflade.

Brug altid den kogezone, der svarer bedst til diameteren på bunden af kogegrejet.

Kogezone	Diameter for kogegrej [mm]
----------	----------------------------

Fleksibelt induktionskogeområde	100 ¹⁾
Forrest i midten	125 - 210
Bageste højre	125 - 180
Forreste højre	125 - 180

1) Minimum diameter af gryde-/pandebund for en enkelt sektion.

Gryder/pander, der er tomme eller har en tynd bund

Brug ikke tomme gryder/pander eller kogegrej med tynd bund på kogesektionen, da den ikke vil være i stand til at overvåge temperaturen, eller den vil blive slukket automatisk, hvis temperaturen er for høj. Dette kan resultere i skader på kogegrejet eller kogesektionens overflade. Hvis en sådan situation opstår, skal du ikke røre ved noget og vente på, at alle komponenter er kølet af.

Hvis der vises en fejlmeddelelse på displayet, henvises der til "Fejlfinding".

Råd/tips Støj under tilberedning

Når en kogezone er tændt, kan den brumme kort. Det er typisk for glaskeramiske kogezoner, og det betyder ikke noget for deres funktion eller holdbarhed. Støjen afhænger af det anvendte kogegrej. Hvis det forårsager betydelig forstyrrelse, kan det hjælpe at skifte kogegrejet.

Vedligeholdelse og rengøring

Generelle oplysninger

 **ADVARSEL!** Sluk for apparatet, og lad det køle af inden rengøring

 **ADVARSEL!** Af sikkerhedsgrunde må ovnen ikke rengøres med damp- eller højtryksrensere.

 **ADVARSEL!** Skarpe og skurende rengøringsmidler skader apparatet. Rengør apparatet efter hver brug, og fjern rester med vand og opvaskemiddel. Fjern også rester af rengøringsmidlerne.

- i** Skrammer eller mørke pletter i glaskeramikken kan ikke fjernes, men påvirker ikke apparatets funktion.

Sådan fjernes belægninger og fastbrændte rester

Sukkerholdige madvarer, plastik og rester af alufolie skal straks fjernes. En skraber er det bedste værktøj til rengøring af glasoverfladen. Den følger ikke med

apparatet. Sæt skraberen skråt ned mod kogesektionens overflade, og fjern rester ved at køre bladet hen over overfladen. Rengør apparatet med en fugtig klud og noget opvaskemiddel. Tør til sidst glasoverfladen tør med en ren klud.

Kalkringe, vandringer, fedtstænk eller skinnende metalliske misfarvninger skal fjernes, når apparatet er kølet af. Brug kun et specielt rensmiddel til glaskeramik eller rustfrit stål.

Fejlfinding

- ⚠ ADVARSEL!** Se kapitlerne om sikkerhed.

Hvis noget går galt

Problem	Mulige årsager	Løsning
Apparatet kan ikke tændes eller betjenes.	Kogesektionen er ikke tilsluttet til en strømforsyning, eller den er forkert tilsluttet.	Kontrollér, om kogesektionen er tilsluttet korrekt til strømforsyningen. Se tilslutningsdiagrammet.
	Sikringen er sprunget.	Se efter, om fejlen skyldes en defekt sikring. Kontakt en autoriseret installatør, hvis sikringen springer flere gange i træk.
	Du indstillede ikke effekttrinnet på mindre end 10 sekunder.	Tænd for kogesektionen igen, og angiv effektindstillingen på under 10 sekunder.
	Du har rørt ved 2 eller flere symboler samtidigt.	Tryk kun på ét symbol ad gangen.
	Pause er i brug.	Der henvises til "Daglig brug".
	Der er vand eller fedtstænk på betjeningspanelet.	Rengør kontrolpanelet, og vent et par sekunder, før du aktiverer igen.

Problem	Mulige årsager	Løsning
Der udsendes et lydsignal, og kogesektionen slukkes. Der udsendes et lydsignal, når kogesektionen slukkes.	Du har tildækket et eller flere symboler på kontrolpanelet.	Fjern genstanden fra symbolerne.
Apparatet slukkes.	Du lægger noget på symbolet ①.	Fjern genstanden fra symbolerne.
Restvarmeindikator tændes ikke.	Kogezonen er ikke varm, fordi den kun har været tændt i kort tid.	Kontakt eftersalgsservice, hvis kogezonen har været i drift tilstrækkelig længe til at være varm.
Effektindstillingen skifter mellem to forskellige trin.	Funktion til veksling af effekt er i brug.	Der henvises til "Daglig brug".
Symbolerne bliver varme.	Kogegrejet er for stort, eller det er placeret for tæt på betjeningspanelet.	Sæt om muligt stort kogegrej på de bageste kogezoner.
Der er ikke noget signal, når du berører et symbol på betjeningspanelet.	Signalerne er slået fra.	Slå signalerne til. Der henvises til "Daglig brug".
Det fleksible induktionskogeområde opvarmer ikke kogegrejet.	Kogegrejet befinder sig i den forkerte position på det fleksible induktionskogeområde.	Anbring kogegrejet i den korrekte position på det fleksible induktionskogeområde. Kogegrejets position afhænger af den aktiverede funktion eller funktionstilstand. Se "Fleksibelt induktionskogeområde".
	Diameteren af kogegrejets bund er forkert for den aktiverede funktion eller funktionstilstand.	Brug kogegrej med en diameter, der passer til den aktiverede funktion eller funktionstilstand. Brug kogegrej, der har en diameter på under 160 mm, på en enkelt sektion af det fleksible induktionskogeområde. Se "Fleksibelt induktionskogeområde".
[-] tændes.	Automatisk slukning er i brug.	Sluk for kogesektionen, og tænd den igen.
[L] tændes.	Børnelås eller Lås er i brug.	Der henvises til "Daglig brug".

Problem	Mulige årsager	Løsning
<p>F tændes.</p>	Der står ikke kogegrej på kogezonen.	Sæt kogegrej på kogezonen.
	Der er brugt uegnet kogegrej.	Brug egnet kogegrej. Se "Vejledning til kogegrej".
	Diameteren på kogegrejets bund er for lille til kogezonen.	Brug kogegrej med de rette mål. Se "Vejledning til kogegrej".
	Der er ikke noget kogegrej på zonen, eller zonen er ikke helt dækket.	Stil kogegrej på zonen, så den dækker kogezonen helt.
	Multi-Flexi-tilstanden er tændt. En eller flere sektioner af funktionstilstanden, som er tændt, er ikke dækket af kogegrej.	Anbring kogegrejet på det korrekte antal sektioner af funktionstilstanden, som er tændt, eller skift funktionstilstanden. Se "Fleksibelt induktionskogeområde".
	Forudindstillet tilberedningstilstanden er tændt. Der står to gryder på det fleksible induktionskogeområde.	Brug kun én gryde. Se "Fleksibelt induktionskogeområde".
<p>E og et tal lyser.</p>	Der er en fejl i kogesektionen.	Kobl kogesektionen fra lysnettet i et stykke tid. Sluk på gruppeafbryderen, eller tag sikringen ud på tavlen. Tilslut apparatet igen. Kontakt en autoriseret installatør, hvis E tændes igen.
<p>E4 tændes.</p>	Der er en fejl i kogesektionen, fordi en gryde koger uden vand, Automatisk slukning og overophedningssikringen for zonerne er blevet udløst.	Sluk for kogesektionen. Fjern det varme kogegrej. Tænd for kogezonen igen efter ca. 30 sekunder. Fejlmeddelelsen forsvinder, hvis kogegrejet var problemet. Restvarmeindikator fortsætter med at lyse. Lad kogegrejet køle tilstrækkeligt af. Kontrollér, om kogegrejet er egnet til kogesektionen. Se "Vejledning til kogegrej".









Hvis der er en fejl, kan du prøve at løse den ved at følge retningslinjerne for fejlfinding. Hvis problemet ikke kan løses, bedes du kontakte din IKEA-butik eller eftersalgsservice. Du kan se en hel liste over IKEA-udvalgte kontakter i slutningen af denne brugervejledning.



Hvis fejlen skyldes forkert betjening, eller hvis installationen ikke er udført af en autoriseret installatør, kan du ikke gå ud fra, at et teknikerbesøg fra servicecentret eller forhandleren er gratis, heller ikke i garantiperioden

Tekniske data

Typeskilt

Country of origin © Inter IKEA Systems B.V. 1999  21552 IKEA of Sweden AB SE - 343 81 Älmhult	 Design and Quality IKEA of Sweden P Q M	Model 00000000 Typ 60 GAD DC AU 7.35kW PNC 000 000 000 00 S No 220V-240V AC 50-60 Hz      
--	--	---

Formålet med grafikken ovenfor er at repræsentere apparatets typeskilt. Det rigtige typeskilt sidder nederst på beklædningen. Serienummeret er specifikt for hvert produkt.

Kære kunde, bevar det ekstra typeskilt med brugervejledningen. Den gør, at vi bedre kan

hjælpe dig, hvis du skulle få brug for assistance, idet den indeholder præcise oplysninger om din kogesektion. På forhånd tak!

Energieffektiv

Produktinformation ifølge EU 66/2014

Identifikation af model		BLIXTSNABB 604-678-30
Type kogesektion		Indbygget kogesektion
Antal kogeområder		2
Antal kogezoner		1
Opvarmningsteknologi		Induktion
Diameter af runde kogezoner (Ø)	Forrest i midten	21,0 cm
Energiforbrug pr. kogezone (EC elektrisk tilberedning)	Forrest i midten	190,8 Wh/kg

Længde (L) og bredde (B) af kogeområde	Venstre	L 45,6 cm B 21,6 cm
Længde (L) og bredde (B) af kogeområde	Højre	L 37,8 cm B 21,6 cm
Kogeområdets energiforbrug (EC electric cooking)	Venstre	187,0 Wh/kg
Kogeområdets energiforbrug (EC electric cooking)	Højre	194,9 Wh/kg
Kogesektionens energiforbrug (EC electric hob)		190,9 Wh/kg

EN 60350-2 - Elektroniske husholdningsapparater til madlavning - Del 2: Kogesektioner - Metoder til måling af ydeevne

Energibesparelse

Du kan spare energi ved madlavning i hverdagen, hvis du følger nedenstående råd.

- Når du opvarmer vand, bør du kun bruge den nødvendige mængde.

- Læg altid låg på kogegrejet, hvis det er muligt.
- Inden du aktiverer kogezonen, skal du stille kogegrejet på den.
- Sæt det mindre kogegrej på de mindre kogezoner.
- Sæt kogegrejet direkte i midten af kogezonen.
- Brug restvarmen til at holde maden varm eller for at smelte den.

Miljøhensyn

Genbrug materialer med symbolet . Anbring emballagematerialet i passende beholdere til genbrug. Hjælp med at beskytte miljøet og menneskelig sundhed samt at genbruge affald af elektriske og elektroniske apparater. Kasser ikke

apparater, der er mærket med symbolet  sammen med husholdningsaffaldet. Lever produktet tilbage til din lokale genbrugsplads eller kontakt din kommune.

IKEA-GARANTI

Hvor længe gælder IKEA-garantien?

Denne garanti gælder i 5 år fra den oprindelige dato for købet af dit apparat i IKEA. Den originale kvittering kræves som købsbevis. Garantireparationer forlænger ikke garantiperioden for apparatet.

Hvem udfører servicearbejdet?

IKEA-serviceudbyderen udfører servicearbejdet via sine egne serviceaktiviteter eller et net af autoriserede servicepartnere.

Hvad omfatter denne garanti?

Garantien omfatter fejl ved produktet, der skyldes produktions- eller materialefejl fra den dato, hvor produktet blev leveret fra

IKEA. Denne garanti gælder kun for husholdningsbrug. Undtagelserne er anført under overskriften "Hvad omfatter garantien ikke?" I garantiperioden dækkes udgifterne til afhjælpning af fejlen, f.eks. reservedele, arbejds løn og kørselsudgifter, forudsat at produktet er tilgængeligt for reparation uden særlige udgifter, og forudsat at fejlen vedrører produktions- eller materialefejl, der er omfattet af garantien. På disse betingelser gælder EU-retningslinjerne (Nr. 99/44/EF) og de respektive lokale bestemmelser. Udskiftede dele tilhører IKEA.

Hvad vil IKEA gøre for at afhjælpe problemet?

IKEAs udpegede serviceudbyder undersøger produktet og afgør efter eget skøn, om det er omfattet af denne garanti. Hvis fejlen anses for omfattet af garantien, vil IKEAs serviceudbyder eller dennes autoriserede servicepartner via sine egne serviceaktiviteter derefter efter eget valg enten reparere det defekte produkt eller udskifte det med det samme eller et tilsvarende produkt. Under den almindelige reklamationsperiode på 2 år fra levering, gælder købelovens almindelige regler for afhjælpningsret.

Hvad er ikke omfattet af denne garanti?

- Normalt slid.
- Bevidst eller uagtsom skade, skader, der skyldes manglende overholdelse af brugsanvisninger, forkert installation eller tilslutning til forkert spænding, skader der skyldes kemisk eller elektrokemisk reaktion, rust, korrosion eller vandskade, herunder men ikke udelukkende skader, der skyldes for meget kalk i vandforsyningen, skader, der skyldes unormale forhold i det miljø, hvori produktet er opstillet.
- Forbrugsdele, herunder batterier og lamper.
- Ikke funktionelle og kosmetiske dele, der ikke påvirker produktets normale brug, herunder eventuelle ridser og mulige farveforskelle.
- Utilsigtet skade, der skyldes fremmedlegemer eller stoffer og

rengøring eller rensning af filtre, afløbssystemer eller sæbeskuffer.

- Skader på følgende dele: keramisk glas, tilbehør, porcelæns- og bestikkurve, tilførsels- og afløbsrør, tætninger, lamper og lampeskærme, skærme, greb, kabinetter og dele af kabinetter. Med mindre det kan bevises, at sådanne skader skyldes produktionsfejl.
- Tilfælde, hvor der ikke kunne konstateres fejl ved teknikerbesøg.
- Reparationer, der ikke udføres af vores udpegede serviceudbyder og/eller autoriserede servicepartner, eller hvor der er anvendt uoriginale dele.
- Reparationer, der skyldes installation, der er defekt eller ikke i overensstemmelse med specifikationen.
- Brug af produktet uden for en almindelig husholdning, f.eks. erhvervs mæssig anvendelse.
- Transportskader. Hvis kunden transporterer varen til sit hjem eller en anden adresse, fralægger IKEA sig ansvaret for de skader, der evt. kan ske under transporten. Hvis IKEA leverer varen på kundens leveringsadresse, vil eventuelle skader på varen under denne levering være dækket af denne garanti.
- Udgifter til at udføre første installation af IKEA-apparatet. Hvis IKEAs serviceudbyder eller dennes autoriserede servicepartner reparerer eller udskifter apparatet som fastsat i vilkårene i denne garanti, vil serviceudbyderen eller dennes autoriserede servicepartner geninstallere det reparerede apparat eller om nødvendigt installere ombytningsapparatet.

Denne begrænsning gælder ikke arbejde, der udføres af en uddannet specialist med vores originale dele for at tilpasse produktet til de tekniske sikkerhedsspecifikationer i et andet EU-land.

Hvordan gælder de enkelte landes lovgivning

IKEA-garantien giver dig særlige juridiske rettigheder, der dækker eller overstiger alle

lokale juridiske krav, der varierer fra land til land.

Gyldighedsområde

For produkter, der købes i ét EU-land og føres til et andet EU-land, ydes serviceydelserne inden for rammerne af de garantibetingelser, der er normale i det nye land. Der eksisterer kun en forpligtelse til at udføre servicearbejdet inden for garantiens rammer, hvis:

- produktet efterlever og installeres i henhold til de tekniske specifikationer i det land, hvor garantikravet fremsættes;
- produktet efterlever og installeres i henhold til Montagevejledningen og Brugerhåndbogens sikkerhedsoplysninger;

Den særlige eftersalgsservice for IKEA-apparater:

Kontakt endelig IKEAs eftersalgsservice for at:

1. at fremsætte et krav i henhold til denne garanti;
2. at bede om oplysninger om installation af IKEA-produktet i det særlige IKEA-køkkeninventar. Servicen giver ikke oplysninger vedrørende:
 - den generelle installation af IKEA-køkkener;
 - tilslutning til elektricitet samt til vand og gas, idet disse skal udføres af en autoriseret servicetekniker.
3. afklarende spørgsmål i forhold til brugerhåndbogen og specifikationer for IKEA-produktet.

For at sikre, at vi giver dig den bedste assistance, beder vi dig læse afsnittet Montagevejledningen og/eller Brugerhåndbogen i denne brochure, før du kontakter os.

Sådan kommer du i kontakt med os, hvis



du har brug for vores service

Se sidste side i denne håndbog, hvor du finder en komplet liste over IKEAs udpegede kontaktpersoner og deres nationale telefonnumre.

i For at give dig en hurtigere service anbefaler vi, at du anvender de specifikke telefonnumre, der er anført sidst i denne manual. Se altid de numre, der er anført i brochuren for netop det produkt, du har brug for assistance til. Før du ringer til os, skal du sørge for, at du er klar med IKEA-varenummeret (8-cifret kode) og serienummeret (8-cifret kode, der findes på typeskiltet) for det apparat, som du har brug for vores hjælp til.

i **GEM KVITTERINGEN!** Den er dit købsbevis og kræves for at produktet er omfattet af garantien. Bemærk at kvitteringen også indeholder IKEAs varebetegnelse og nummer (8-cifret kode) på hver af de produkter, du har købt.

Har du brug for ekstra hjælp?

Hvis du har yderligere spørgsmål, der ikke vedrører eftersalgsservice på apparater, bedes du kontakte vores nærmeste IKEA-forretnings CallCenter. Vi anbefaler, at du læser apparatets dokumentation grundigt igennem, før du kontakter os.

Innhold

Sikkerhetsinformasjon	29	Veiledning for kokekar	45
Sikkerhetsanvisninger	31	Stell og rengjøring	46
Montering	33	Feilsøking	46
Elektrisk tilkopling	34	Tekniske data	49
Produktbeskrivelse	36	Energieffektiv	50
Daglig bruk	38	Beskyttelse av miljøet	51
Fleksibel induksjonskokeområde	40	IKEA EUROPA GARANTI	51
Steketabell	44		

Med forbehold om endringer.

Sikkerhetsinformasjon

Les medfølgende instruksjoner grundig innen du installerer og bruker apparatet. Produsenten er ikke ansvarlig dersom feil-installasjon og -bruk forårsaker personskader og/eller fysiske skader. Oppbevar produktets instruksjoner for fremtidig bruk.

Sikkerhet for barn og utsatte personer

- Dette apparatet kan brukes av barn fra 8 år og oppover og personer med reduserte fysiske, sensoriske eller mentale evner eller manglende erfaring og kunnskap hvis de har tilsyn eller får instruksjon i sikker bruk av apparatet og forstår hvilke farer som kan inntreffe.
- Barn mellom 3 og 8 år og personer med svært omfattende og komplekse funksjonsnedsettelse må holdes på avstand fra apparatet med mindre de er under tilsyn hele tiden.
- Barn yngre enn 3 år må holdes på avstand fra apparatet hvis de ikke er under tilsyn hele tiden.
- Ikke la barn leke med apparatet.
- Oppbevar all emballasje utilgjengelig for barn, og kast den i samsvar med lokale reguleringer.

- Hold barn og kjæledyr borte fra apparatet når det er i bruk eller når det avkjøles. Tilgjengelige deler kan bli varme under bruk.
- Hvis apparatet har barnesikring, skal du aktivere den.
- Rengjøring og vedlikehold av apparatet skal ikke utføres av barn med mindre de er under tilsyn.

Generell sikkerhet

- ADVARSEL: Apparatet og tilgjengelige deler blir varme under bruk. Pass på at du ikke berører varmeelementene.
- Apparatet er ikke beregnet for å brukes sammen med et separat fjernkontrollsystem eller et eksternt tidsur.
- ADVARSEL: Matlaging uten tilsyn på en koketopp med fett eller olje kan være farlig og kan resultere i brann.
- DU MÅ ALDRI prøve å slukke en brann med vann, men du må slå av produktet og deretter dekke flamme f.eks. med et lokk eller et brannteppe.
- FORSIKTIG: Tilberedningsprosessen må gjøres under tilsyn. En kortvarig tilberedningsprosess må overvåkes kontinuerlig.
- ADVARSEL: Brannfare: Ikke oppbevar gjenstander på kokeoverflatene.
- Metallgjenstander som kniver, gafler, skjeer og lokk må ikke legges på komfyrtoppen fordi de kan bli varme.
- Bruk ikke produktet før du installerer det i en innebygget enhet.
- Koble apparatet fra strømforsyningen før vedlikehold.
- Ikke bruk damprengjøring til å rengjøre apparatet.
- Etter bruk slår du av koketoppen med kontrollenheten og du skal ikke stole på kokekarsensoren.
- Hvis den glasskeramiske overflaten er sprukket, skal apparatet slås av og kontakten tas ut. Hvis apparatet er koblet til strømmettet direkte ved hjelp av sikringsboksen,

fjerner du sikringen for å koble fra apparatet fra strømforsyningen. I begge tilfeller, tar du kontakt med det autoriserte servicesenteret.

- Om strømledningen er skadet må den erstattes av produsenten, det autoriserte servicesenteret eller likt kvalifiserte personer for å unngå skader.
- **ADVARSEL:** Bruk bare koketoppbeskyttelser som produsenten av kokeapparatet enten har utviklet selv eller angitt som egnet for bruk i apparatets bruksanvisning, eller koketoppbeskyttelser som er bygd inn i apparatet. Bruk av uriktige beskyttelser kan føre til ulykker.

Sikkerhetsanvisninger

Installasjon



ADVARSEL! Apparatet må installeres av en autorisert montør.



Følg monteringsinstruksjonene som følger med apparatet.

- Fjern all emballasje.
- Ikke monter eller bruk et skadet apparat.
- Overhold minsteavstanden fra andre apparater og enheter.
- Vær alltid forsiktig når du flytter apparatet. Det er tungt. Bruk alltid vernebriller og lukket fotteøy.
- Dekk skårne overflater med tetningsmiddel for å forhindre at fuktighet forårsaker svelling.
- Beskytt apparatets bunn mot damp og fuktighet.
- Monter ikke apparatet ved siden av en dør eller under et vindu. Dette hindrer varme kokekar fra å falle ned fra apparatet når dører eller vinduer er åpne.
- Kontroller at plassen under komfyrtoppen er tilstrekkelig for luftsirkulasjon.
- Produktets bunn kan bli varm. Hvis apparatet monteres over skuffer, må du sørge for at du monterer et ikke-brennbart separasjonspanel under

apparatene, for å forhindre tilgang til bunnen.

Elektrisk tilkøpling



ADVARSEL! Fare for brann og elektrisk støt.

- Alle elektriske tilkoblinger skal utføres av en autorisert montør.
- Apparatet må være jordet.
- Sørg for at produktet er koblet fra strømforsyningen før du gjør enhver operasjon.
- Kontroller at parameterne på typeskiltet er kompatible med de elektriske spesifikasjonene til strømforsyningen.
- Sørg for at produktet er riktig montert. Løs og feil anvendt strømkabel eller støpsel (hvis aktuelt), kan gjøre at terminalen blir for varm.
- Bruk riktig strømkabel.
- Sørg for at strømkabelen ikke floker seg.
- Sørg for at støtbeskyttelse er montert.
- Bruk avlastingsklemmen på kabelen.
- Sørg for at strømkabelen eller støpselet (hvis aktuelt) ikke berører det varme produktet eller varme kokekar, når du kobler produktet til stikkontaktene i nærheten.

- Bruk ikke multi-plug-adaptore eller skjøteledninger.
- Pass på at støpselet (hvis aktuelt) og strømkabelen ikke blir påført skade. Kontakt det autoriserte servicesenteret vårt, eller en elektriker, for å få byttet en skadet strømkabel.
- Støtbeskyttelsen til strømførende og isolerte deler må festes på en måte som gjør at den ikke kan fjernes uten verktøy.
- Sett ikke støpselet i stikkkontakten før monteringen er fullført. Påse at det er tilgang til stikkkontakten etter monteringen.
- Hvis stikkkontakten er løs skal du ikke sette i støpselet.
- Dra ikke i kabelen for å koble fra apparatet. Trekk alltid i selve støpselet.
- Bruk bare riktige isolasjonsenheter: vernebrytere, sikringer (sikringer av skrutypen skal fjernes fra holderen), jordfeilbrytere og kontaktorer.
- Den elektriske monteringen må ha en isoleringsenhet som lar deg frakoble apparatet fra strømmettet ved alle poler. Isoleringsenheten må ha en kontaktåpningsbredde på minst 3 mm.

Bruk

 **ADVARSEL!** Risiko for skade, brannskader og elektrisk støt.

- Fjern (om nødvendig) all emballasje, merking og beskyttelsesfilm før første gangs bruk.
- Dette apparatet er kun for husholdningsbruk.
- Dette apparatets spesifikasjoner må ikke endres.
- Pass på at ventilasjonsåpningene ikke er blokkerte.
- Apparatet må ikke være uten tilsyn mens det er i bruk.
- Slå av kokesonene etter hver gang de har vært i bruk.
- Ikke stol på grytedektoren.
- Ikke legg bestikk eller grytelokk på kokesonene. De kan bli varme.
- Bruk ikke apparatet med våte hender eller når det er i kontakt med vann.

- Bruk ikke apparatet som arbeids- eller oppbevaringsflate.
- Hvis apparatets overflate er knust må du koble apparatet fra strømforsyningen umiddelbart. Dette for å forhindre elektrisk støt.
- Personer som bruker en pacemaker må holde en avstand på minst 30 cm fra induksjonskokesonene når apparatet er i bruk.
- Når du legger mat i varm olje, kan det sprute.

 **ADVARSEL!** Risiko for brann og eksplosjon

- Oppvarming av fett og olje kan frigjøre brennbare damper. Hold flammer eller varme gjenstander unna fett og oljer når du bruker dem til tilbereding av mat.
- Dampen fra svært varm olje, kan føre til selvantennelse.
- Brukt olje som kan inneholde matrester, kan forårsake brann ved en lavere temperatur enn olje som brukes for første gang.
- Legg ikke brennbare produkter, eller gjenstander som er fuktet med brennbare produkter, inn i eller i nærheten av apparatet.

 **ADVARSEL!** Fare for skade på produktet.

- Ikke plasser varme kokekar på betjeningspanelet.
- Ikke plasser et varmt grytelokk på koketoppens glassflate.
- Ikke la kokekar koke tørre.
- Vær forsiktig slik at ingen gjenstander eller varme kokekar faller på apparatet. Overflaten kan bli skadet.
- Ikke aktiver kokesonene med tomme kokekar eller uten kokekar.
- Ikke legg aluminiumsfolie på apparatet.
- Kokekar av støpejern, støpt aluminium eller kokekar med ødelagt bunn kan lage riper i glasset/glasskeramikken. Løft alltid disse objektene opp når du må flytte dem på koketoppen.
- Dette apparatet skal kun brukes til matlaging. Det må ikke brukes til andre formål, f.eks. oppvarming av rommet.

Stell og rengjøring

- Rengjør apparatet med jevne mellomrom for å hindre skade på overflaten.
- Slå apparatet av og la det avkjøle før rengjøring.
- Ikke bruk spylevann eller damp til å rengjøre produktet.
- Rengjør produktet med en fuktig, myk klut. Bruk kun nøytrale rengjøringsmidler. Du må aldri bruke skurende oppvaskmidler, skuresvamper, løsemidler eller metallgjenstander.

Tjenester

- Kontakt det autoriserte servicesenteret for å reparere apparatet. Bruk kun originale reservedeler.
- Angående lampen(e) i dette produktet og reservedeler som selges separat: Disse

lampene er ment å motstå ekstreme fysiske forhold i husholdningsprodukter, for eksempel temperatur, vibrasjon, fuktighet, eller er ment å signalisere informasjon om produktets driftsstatus. De er ikke ment å brukes i andre bruksområder og egner seg ikke til rombelysning.

Avfallsbehandling

⚠ ADVARSEL! Fare for skade og kvelning.

- Kontakt kommunen din for informasjon om hvordan du kaster produktet på en riktig måte.
- Koble produktet fra strømmen.
- Kutt av strømkabelen, lukk produktet og kast den.

Montering

Generell informasjon

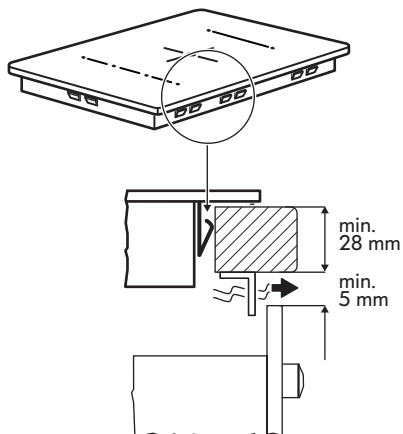
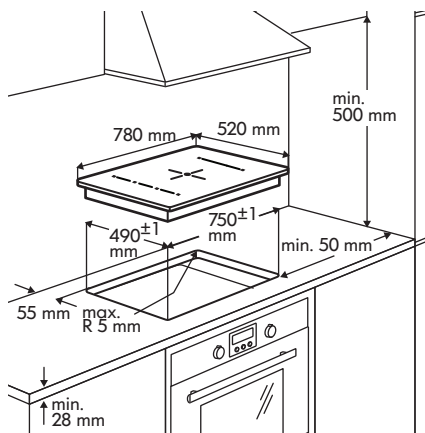

-  Monteringsprosessen skal følge lovene, forskriftene, direktivene og standardene (elektriske sikkerhetsregler og forskrifter, riktig resirkulering i samsvar med regelverket, osv.) som gjelder i brukslandet!
- For ytterligere informasjon om installasjonen, se monteringsinstruksjonen.

- Hvis det ikke er noen ovn under komfyren, må du installere et separasjonspanel under apparatet i samsvar med monteringsanvisningen.
- Ikke bruk silikonforseglingsmiddel mellom produktet og koketoppen.

Elektrisk tilkobling

 **ADVARSEL!** Se etter i Sikkerhetskapitlene.

 **ADVARSEL!** Alle elektriske tilkoblinger må utføres av en autorisert montør.

Elektrisk tilkobling

- Før tilkobling, kontroller om apparatets nominelle spenning, som er oppgitt på klassifiseringsplaten, tilsvarer den tilgjengelige forsyningsspenningen. Klassifiseringsplaten er plassert på den nederste delen av kokeplaten.
- Følg tilkoblingsdiagrammet (du finner det på undersiden av koketoppen).
- Bruk bare originale reservedeler fra reservedeltjeneste.
- Strømforsyningskabel er følger ikke med produktet. Kjøp den rette kabelen hos en spesialforhandler. Enkeltfase- eller tofaseforbindelse krever en egnet strømledning med minimum temperaturstabilitet på 70 °C. Kabelen trenger obligatoriske endehylser. I henhold til IEC-forskriftene for enfase-tilkoblinger: strømkabel 3 x 4 mm², og for tofase-tilkoblinger: strømkabel 4 x 2,5 mm². Førsteprioritet skal være å følge nasjonale forskrifter.
- Innretningene for frakobling må være inkorporert i den faste installasjonen.
- Du må ha tilkoblingen og tilkoblingslinkene som utføres som vist i tilkoblingskjemaet.
- Den jordede ledningen er koplet til terminalen og må være lenger enn ledningene som er strømførende.
- Sikre tilkoblingskabelen med kabelspanner eller klemmer.

Tilkoplingsdiagram

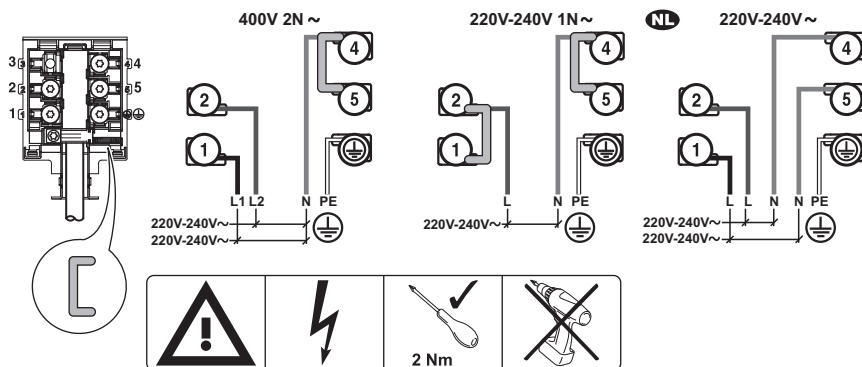

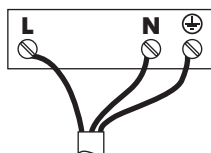

i Sett inn broen  mellom skruene som anvist.

Strømtilkoblinger enkelfaset Strømtilkoblinger tofaset



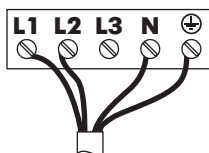

Ledningsfarger:
 Gul / grønn
 N Blå
 L Svart eller brun



Ledningsfarger:
 Gul / grønn
 N Blå
 L1 Svart
 L2 Brun

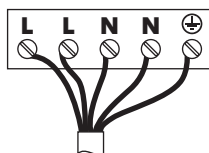

NL Strømtilkoblinger tofaset



Ledningsfarger:
 Gul / grønn
 N Blå
 N Blå
 L Svart
 L Brun

i Skru terminalskruene godt fast!

Når du kobler koketoppen til strømforsyningen, kontroller om alle kokesonene er klar til bruk. Plasser en kjele med litt vann på sonen og still inn strøminnstillingen for hver kokesone til maksimalt nivå en kort stund.

i Dersom - eller -symbolet dukker opp etter du aktiverer koketoppen for første gang, se "Feilsøking".

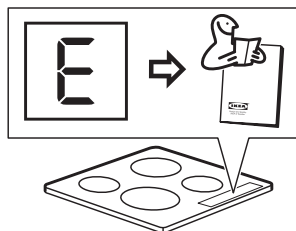
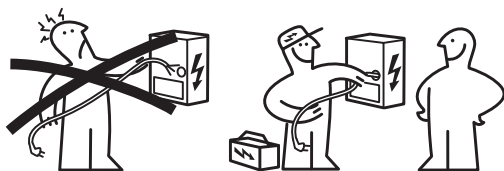

Produktbeskrivelse

Oversikt over koketoppen

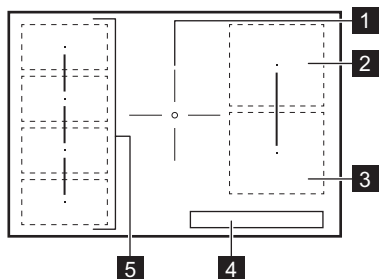

- 1 Enkel kokesone (210 mm) 2300 W, med Booster 3200 W
- 2 Enkel kokesone (180 x 210 mm) 2300 W, med Booster 3200 W
- 3 Enkel kokesone (180 x 210 mm) 2300 W, med Booster 3200 W
- 4 Betjeningspanel
- 5 Fleksibelt induksjonsområde (440 x 220 mm), med Booster 3600 W

Oversikt over betjeningspanelet

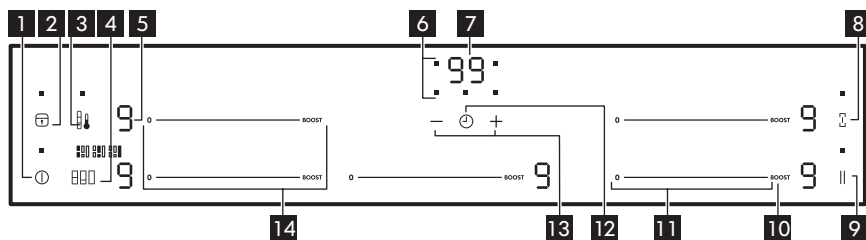



- 1 Ⓞ Slå på/av vaskemaskinen.
- 2 🗑 For å aktivere og deaktivere Sperre / Barnesikring / Rengjøringsmodus.
- 3 🔥 For å aktivere og deaktivere Forhåndsinnstilt tilberedning.
- 4 ||| For å skifte mellom Multi-Flexi-modus.
- 5 🕒 Vise effekttrinnet.
- 6 📍 Vise hvilken sone tiden er innstilt for.
- 7 🕒 Tidsurdisplay: 00 – 99 minutter.
- 8 🌉 For å aktivere og deaktivere Bridge.
- 9 || For å aktivere Pause.
- 10 **BOOST** For å aktivere Booster.
- 11 📍 For å velge en effektinnstilling: 0 – 9.
- 12 🕒 For å velge Tidsbryter-funksjoner.
- 13 + / - For å øke eller redusere tiden.
- 14 📍 For å vise effekttrinnet for det fleksible induksjonsområdet.

Effektinnstilling viser

Display	Beskrivelse
0	Kokesonen er slått av.
1 - 9	Kokesonen er i bruk.
	Pause er aktivert.
P	Booster er aktivert.
E + tall	Det har oppstått en feil. Se "Feilsøking".
H	En kokesone er fremdeles varm (restvarme).
L	Sperre /Barnesikring / Rengjøringsmodus er aktivert.
F	Uegnet eller for lite kokekar, eller ikke noe kokekar på kokesonen.
-	Automatisk utkopling er aktivert.

Display	Beskrivelse
	Forhåndsinnstilt tilberedning-modus er aktiv.

Restvarmeindikator



-  **ADVARSEL!** Forbrenningsfare pga. restvarme! Etter at produktet slås av, trenger kokesonene tid til å avkjøles. Se på restvarmeindikatoren .

Bruk restvarme til å smelte og holde mat varm.

Daglig bruk

ⓘ Slå på/av



Berør ⓘ i 1 sekund for å slå produktet på eller av.









-  Hvis kokekar er uegnet, vil  tennes på displayet, og etter 2 minutter vil indikatoren for kokesonen deaktiveres.

Automatisk utkopling

Denne funksjonen slår av produktet automatisk hvis:

- alle kokesonene er deaktivert.
- du stiller ikke inn effekttrinnet etter at du har slått på produktet.
- du dekker til symboler med gjenstander (gryte, en klut osv.) i mer enn omtrent 10 sekunder.
- du ikke slår av en kokeseone etter en viss tid, eller du ikke endrer effekttrinnet, eller hvis det oppstår overoppheting (for eksempel når en gryte tørrkoker).

Symbolet  tennes. Før du bruker koketoppen igjen, må du stille kokesonen på .

Effektinnstilling	Automatisk utkopling etter
  - 	6 timer
 - 	5 timer
	4 timer
 - 	1,5 time

Juster effektnivå

Berør betjeningslinjen ved et ønsket effekttrin. Juster eventuelt mot venstre eller høyre. Ikke slipp før du når et ønsket effekttrin.





Bruk funksjonen Booster

Booster-funksjonen gjør at induksjonskokesonene har ekstra effekt tilgjengelig. Berør **BOOST** for å slå den på, en  tennes i displayet. Etter maksimalt 10 minutter går induksjonskokesonen automatisk tilbake til effektnivå .

Bridge-funksjon

Funksjonen forbinder to kokesoner på høyre side og de opererer som én. Still først inn effekttrinnet til en av kokesonene.

For å aktivere denne funksjonen, berør . For å angi eller endre effektinnstillingen må du berøre et av symbolene.



For å deaktivere denne funksjonen, berør . Kokesonene opererer uavhengig av hverandre.

 **Bruke timeren**

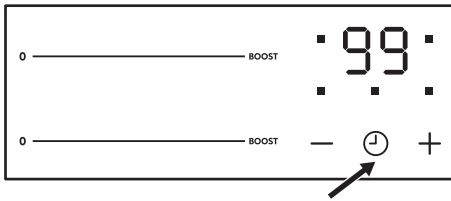

Berør  flere ganger, til indikatoren for kokesonen du vil bruke, blinker. For

eksempel  for den fremre, høyre sonen.



Berør  eller  på tidsuret for å stille inn tiden mellom **00** og **99** minutter. Når indikatoren for kokesonen blinker langsommere, har nedtellingen startet. Still inn effektnivå.

Dersom et effekttrinn er stilt inn og tiden har talt ned til null, høres et lydsignal, **00** blinker og kokesonen slår seg av. Dersom kokesonen ikke er i bruk og tiden har talt ned til null, høres et lydsignal, og **00** blinker.

Berør  for å deaktivere funksjonen for den valgte kokesonen, og indikatoren for den sonen blinker raskere. Berør , så blir resterende tid talt bakover til **00**. Indikatoren for kokesonen går av.

Pause

Funksjonen stiller inn alle kokesonene på laveste effekttrinn . Når funksjonen er i bruk, kan du ikke endre effekttrinnene. Funksjonen deaktiverer ikke tidsurfunksjonen.

- For å aktivere denne funksjonen, berør . Symbolet  tennes.

- For å deaktivere denne funksjonen, berør . Effektrinnene som ble innstilt tidligere, vises.

Sperre / Rengjøringsmodus

Du kan låse kontrollpanelet og holde kokesonene i drift. Det hindrer utilsiktet endring av effektrinnene.

-  Bruk funksjonen til å rengjøre overflaten på koketoppen under koketiden, om nødvendig.

Still inn effektnivå først.

Trykk på  for å starte funksjonen.

Symbolet  vises i 4 sekunder. Tidsuret blir værende på.





Du deaktiverer funksjonen ved å berøre . Effektrinnene som ble innstilt tidligere, vises.

Når du slår av produktet, stopper du samtidig denne funksjonen.





Barnesikring

Denne funksjonen forhindrer utilsiktet bruk av produktet.



Aktivere funksjonen:

- Slå på produktet med . Ikke still inn effekttrinn.
- Berør  i 4 sekunder. Symbolet  tennes.
- Slå av apparatet med .

Deaktivere funksjonen:

- Slå på produktet med . Ikke still inn effekttrinn. Berør  i 4 sekunder. Symbolet  tennes.
- Slå av apparatet med .

Slik overstyrer du funksjonen for bare én tilberedningstid:





- Slå på produktet med . Symbolet  tennes.
- Berør  i 4 sekunder. Still inn effekttrinn innen 10 sekunder. Nå kan du bruke produktet.

- Etter bruk slår du av apparatet med , aktiveres funksjonen igjen.

OffSound Control – Slå lydsignalene på og av

Slå lydsignaler av

Slå av apparatet.





Berør  i 3 sekunder. Displayet slås på og så av. Berør  i 3 sekunder.  tennes, lydsignalet er aktivert. Berør ,  tennes, lydsignalet er deaktivert.

Når denne funksjonen er på, hører du lyder bare når:

- du berører 
- du setter noe på betjeningspanelet.

Slå lydsignaler på

Slå av apparatet.

Berør  i 3 sekunder. Displayene lyser og slukker. Berør  i 3 sekunder.  lyser, fordi lyden er av. Berør ,  tennes. Lydsignalet er aktivert.

Effektutvekslingsfunksjon

- Kokesonene er gruppert i henhold til plasseringen og tallet til fasene i komfyrtoppen. Se bildet.

- Hver fase har en maksimal elektrisk effekt på 3700 W.
- Funksjonen deler effekten mellom kokesonene som er koblet til samme fase.
- Funksjonen aktiveres når den totale elektriske effekten til kokesonene som er koblet til én enkelt fase overstiger 3700 W.
- Funksjonen reduserer effekten til de andre kokesonene som er koblet til samme fase.
- Displayet for effekten i de reduserte sonene skifter mellom to nivåer.

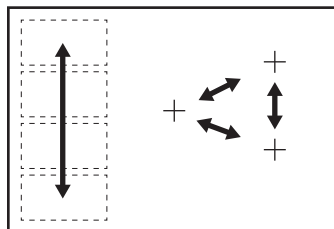

Fleksibel induksjonskokeområde

 **ADVARSEL!** Se etter i Sikkerhetskapitlene.

Multi-Flexi-modus

Det fleksible induksjonsområdet består av fire seksjoner. Seksjonene kan kombineres til to kokesoner med ulik størrelse, eller til ett stort kokeområde. Du kan velge en kombinasjon av seksjonene ved å velge modusen som passer til størrelsen på det kokekaret du vil bruke. Det finnes tre moduser: Multi-Flexi-modus 2 + 2 seksjoner (aktiveres automatisk når du slår på

komfyrtoppen), Multi-Flexi-modus 3 + 1 seksjoner og Multi-Flexi-modus 4 seksjoner.

-  Bruk to av betjeningslinjene på venstre side for å stille inn effekttrinn.

Bytte mellom moduser

Bruk symbolet  for å bytte mellom modusene.

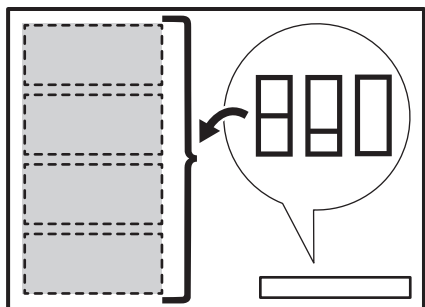

i Når du bytter mellom modusene blir effektrinnet satt tilbake til 0.

Kokekarets diameter og posisjon

Velg modusen som passer best til størrelsen og formen på kokekaret. Kokekaret må dekke så mye av det valgte området som mulig. Sett kokekaret midt på det valgte området!

Sett kokekaret med en bunndiameter mindre enn 160 mm sentralt på en enkelt seksjon.

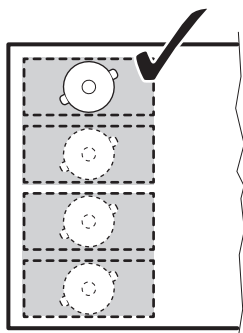

i  100-160mm

Sett kokekaret med en bunndiameter større enn 160 mm sentralt mellom to seksjoner.

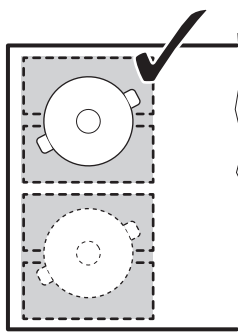

i  > 160 mm

Multi-Flexi-modus 2 + 2 seksjoner

Denne modusen er aktiv når du slår på komfyrtoppen. Det knytter sammen seksjonene til to separate kokesoner. Du kan stille inn effektrinnet for hver sone enkeltvis. Bruk to betjeningslinjer på venstre side.

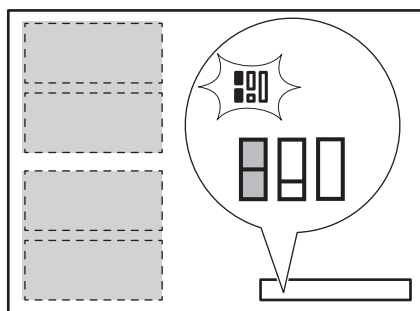

Riktig posisjon for kokekar:

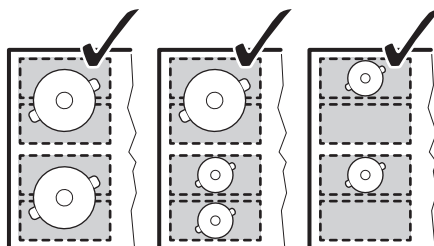

Feil posisjon for kokekar:

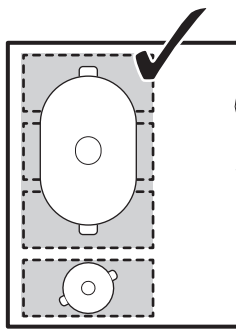
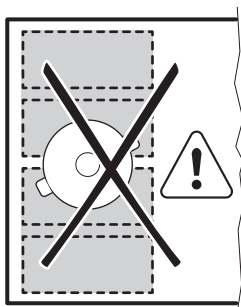

Multi-Flexi-modus 3 + 1 seksjoner

Trykk på til du ser den riktige indikatoren for modusen for å aktivere den. Denne modusen knytter sammen de 3 bakre seksjonene til én kokesone. Den på den fremre seksjonen er ikke tilknyttet og fungerer som en separat kokesone. Du kan stille inn effekttrinnet for hver sone enkeltvis. Bruk to betjeningslinjer på venstre side.

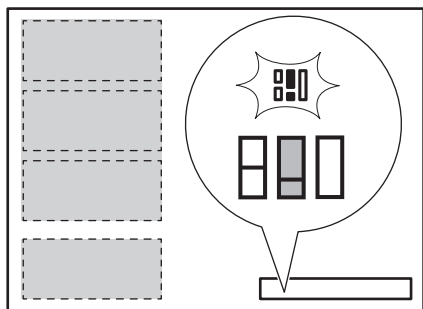

Riktig posisjon for kokekar:

For å bruke denne modusen må du sette kokekaret på de 3 tilknyttede seksjonene. Hvis du bruker kokekar som er mindre enn to seksjoner, viser displayet , og etter 2 minutter skrur sonen seg av.

Feil posisjon for kokekar:

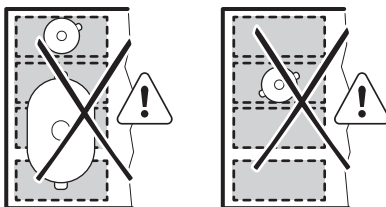

Multi-Flexi-modus 4 seksjoner

Trykk på til du ser den riktige indikatoren for modusen for å aktivere den. Denne modusen knytter sammen alle seksjonene til én kokesone. Bruk en av betjeningslinjene på venstre side for å stille inn effekttrinnet.

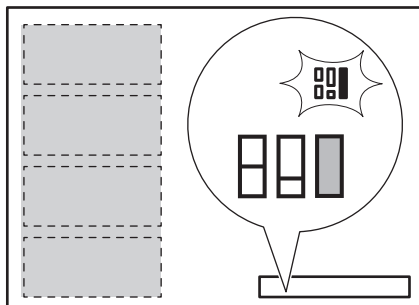

Riktig posisjon for kokekar:

For å bruke denne modusen må du sette kokekaret på de 4 tilknyttede seksjonene. Hvis du bruker kokekar som er mindre enn tre seksjoner, viser displayet , og etter 2 minutter skruer sonen seg av.

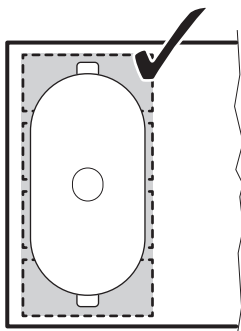

Feil posisjon for kokekar:

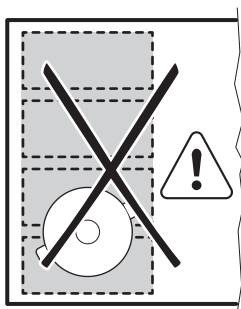

Forhåndsinnstilt tilberedningsmodus

Denne funksjonen lar deg justere temperaturen ved å flytte kokekaret til en annen posisjon på det samme induksjonsområdet.



Funksjonen deler induksjonsområdet inn i tre områder med ulike effektrinns.

Komfyrtoppen oppdager posisjonen til kokekaret og skruer på effektrinnet som korresponderer med posisjonen. Du kan sette kokekaret på den fremre, midtre eller bakre posisjonen. Du får det høyeste effektrinnet hvis du setter kokekaret foran. Du kan redusere effektrinnet ved å flytte kokekaret til midten eller til den bakre posisjonen.

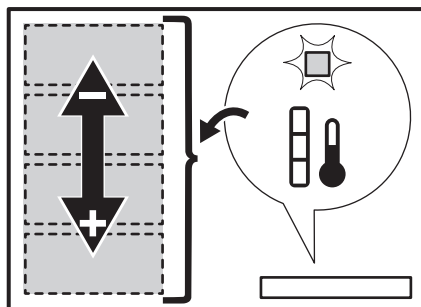
 Bruk kun et kokekar når du bruker funksjonen.



Generell informasjon:

- 160 mm er den minste diameteren på bunnen av kokekaret for denne funksjonen.
- Display for effektrinns for den venstre bakre betjeningslinjen viser posisjonen til kokekaret på induksjonsområdet. Fremre , midtre , bakre .

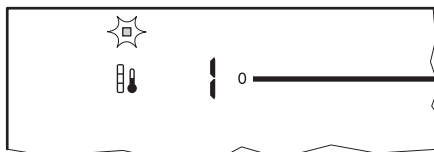

- Display for effektrinns for den venstre fremre betjeningslinjen viser effektrinnet. **Bruk den fremre betjeningslinjen på venstre side for å endre effektrinns.**
- Når du aktiverer funksjonen første gang, får du effektrinnet  for den fremre

posisjonen, **6** for den midtre posisjonen og **3** for den bakre posisjonen.

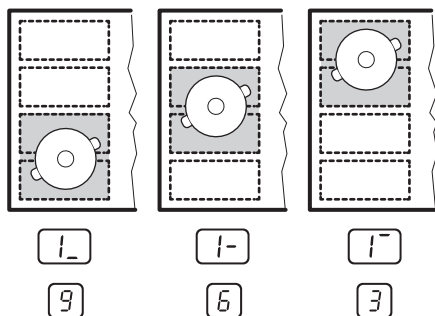

Du kan endre effekttrinnet for hver posisjon enkeltvis. Komfyrtoppen kommer til å merke seg effekttrinnene

neste gang du aktiverer funksjonen. Komfyrtoppen tilbakestiller standardinnstillingene ved et eventuelt strømbrudd.

Aktivering av funksjonen

Sett på kokekaret i riktig posisjon på kokeområdet for å aktivere funksjonen.

Trykk på . Indikatoren over symbolet tennes. Hvis du ikke setter kokekaret på kokeområdet, tennes **F**, og etter 2 minutter stilles det fleksible induksjonsområdet til **0**.

Deaktivering av funksjonen

For å deaktivere denne funksjonen, berør eller angi effekttrinn til **0**. Indikatoren over -symbolet slukkes.

Steketabell

Effekttrinn	Brukes til:	Tid (min)	Tips
1	Holde ferdig tilberedt mat varm.	etter behov	Sett et lokk på kokekaret.
1 - 2	Hollandaisesaus, smelt: smør, sjokolade, gelatin.	5 - 25	Bland innimellom.
1 - 2	Størkning: luftige omeletter, eggestand.	10 - 40	Tilberedes med lokk.
2 - 3	Svell ris og melkeretter, varm ferdigretter.	25 - 50	Tilsett minimum to ganger så mye væske som ris, melkeretter må røres i under hele prosedyren.
3 - 4	Dampkoke grønnsaker, fisk, kjøtt.	20 - 45	Tilsett et par spiseskjeer væske.
4 - 5	Dampkoking av poteter.	20 - 60	Bruk maks ¼ l vann for 750 g poteter.
4 - 5	Koking av større matvaremengder, gryteretter og supper.	60 - 150	Opptil 3 liter væske pluss ingredienser.

Effekttrinn	Brukes til:	Tid (min)	Tips
6 – 7	Varsom steking: filet, cordon bleu av kalv, koteletter, koketter, pølser, lever, sausejevning, egg, pannekaker, smultringer.	etter behov	Snu etter halve steketiden.
7 – 8	Steking, reven potetgrateng, hoftestykker, steker.	5 – 15	Snu etter halve steketiden.
9	Koke opp vann, koke pasta, brune kjøtt (gulasj, grytestek), friturekoke pommes frites.		
	Koke store mengder vann. Booster er aktivert.		

 Opplysningene i tabellen er kun veiledende.

Veiledning for kokekar

 **ADVARSEL!** Se etter i Sikkerhetskapitlene.

Hvilke kokekar skal du bruke

Bruk bare kokekar som er egnet for induksjonstopper. Kokekaret må være laget av et ferromagnetisk materiale, for eksempel:

- støpejern;
- stålemalje,
- karbonstål,
- rustfritt stål (de fleste typer),
- aluminium med ferromagnetisk belegg eller en ferromagnetisk plate.

For å finne ut om en gryte eller panne passer, se etter symbolet  (vanligvis stemplet på bunnen av kokekaret). Du kan også holde en magnet til bunnen. Hvis den fester seg på undersiden, fungerer kokekaret på induksjonstoppen.

For å sikre optimal effektivitet, bruk alltid gryter og panner med flat bunn som fordeler varmen jevnt. Hvis bunnen er ujevn, vil dette påvirke effekten og varmeledningen.

Slik brukes det

Minimum diameter på gryte-/pannebunnen for de forskjellige kokeområdene

For å sikre at koketoppen fungerer som den skal, må kokekaret ha en passende minimumsdiameter samt dekke ett eller flere av referansepunktene som er angitt på kokeplatens overflate.

Bruk alltid kokesonen som best tilsvarer diameteren til bunnen av kokekaret.

Kokesone	Diameter på kokekar [mm]
Fleksibelt induksjonsområde	100 ¹⁾
Midtre fremre	125 – 210
Høyre bakre	125 – 180
Høyre fremre	125 – 180

¹⁾ Minimum diameter på gryte-/pannebunnen for en enkel seksjon.

Panner/gryter som er tom eller har tynn bunn

Ikke bruk tomme gryter / panner eller kokekar med tynne bunner på komfyrtoppen, da den ikke kan overvåke temperaturen, eller vil slå seg av automatisk hvis temperaturen er for høy. Dette kan føre til skade på kokekaret eller komfyrtoppen. Hvis en slik situasjon oppstår, må du ikke berøre noe og vente på at alle komponentene skal kjøle seg ned.

Hvis en feilmelding vises, se "Feilsøking".

Råd / tips Lyder under tilberedning

Når en kokesone slås på, kan den lage en summelyd en kort stund. Dette er karakteristisk for alle kokesoner på keramiske glassoverflater, og forringer hverken funksjonen eller levetiden til produktet. Lyden avhenger av kokekaret som brukes. Hvis det forårsaker betydelig forstyrrelse, kan det hjelpe å skifte kokekar.

Stell og rengjøring

Generell informasjon

-  **ADVARSEL!** Slå av apparatet og la den avkjøle seg før du rengjør den.
-  **ADVARSEL!** Av sikkerhetsgrunner må du ikke rengjøre produktet med damp- eller høytrykksspyler.
-  **ADVARSEL!** Skarpe og skurende rengjøringsmidler skader produktet. Rengjør produktet og fjern reststoffer med vann og oppvaskmiddel etter hver bruk. Fjern også rester av rengjøringsmidlene!
-  Striper eller mørke flekker i glasskeramikken som ikke kan fjernes, påvirker ikke produktets funksjon.

Fjerne rester og vanskelig smuss

Mat som inneholder sukker, plast eller aluminiumsfolie skal fjernes med en gang. En skrape er det beste verktøyet for rengjøring av glassoverflaten. Den leveres ikke sammen med produktet. Sett en skrape skrått mot komfyrtoppens overflate og fjern restene ved å gli bladet over overflaten. Rengjør produktet bare med en fuktig klut og litt oppvaskmiddel. Tørk til slutt glassoverflaten med en ren klut.

Kalkringer, vannringer, fett sprut eller blank metallisk misfarging bør fjernes etter at apparatet er avkjølt. Bruk bare et rengjøringsmiddel som er egnet for glasskeramikk eller rustfritt stål.



Feilsøking

-  **ADVARSEL!** Se etter i Sikkerhetskapitlene.

Hva må gjøres, hvis ...

Problem	Mulig årsak	Løsning
Du kan ikke slå på eller betjene produktet.	Komfyrtoppen er ikke koblet til en strømforsyning eller er koblet feil.	Kontroller om komfyrtoppen er riktig koblet til strømforsyningen. Se koblings skjemaet.
	Sikringen har gått.	Kontroller at sikringen er årsaken til funksjonssvikten. Hvis sikringene går gjentatte ganger, må du kontakte en autorisert installatør.
	Du stilte ikke inn varmen innen 10 sekunder.	Slå på komfyrtoppen igjen og still inn varmen innen det har gått 10 sekunder.
	Du berørte 2 eller flere symboler samtidig.	Berør bare ett symbol om gangen.
	Pause er aktivert.	Se "Daglig bruk".
	Det er vann eller fettsprut på betjeningspanelet.	Rengjør betjeningspanelet og vent noen sekunder før du slår på igjen.
Et lydsignalet høres, deretter slås komfyrtoppen av. Et lydsignal høres når komfyrtoppen slår seg av.	Du har satt noe på ett eller flere symboler på kontrollpanelet.	Fjern objektet fra symbolene.
Produktet slår seg av.	Du har satt noe på ①-symbolet.	Fjern objektet fra symbolene.
Restvarmeindikator fungerer ikke.	Stekesonen er ikke varm fordi den var bare i bruk en kort stund.	Kontakt ettersalgsservice dersom stekesonen fortsatt er varm i lang tid.
Effekttrinnet endres mellom to trinn.	Effektutvekslingsfunksjon er aktivert.	Se "Daglig bruk".
Symbolene blir varme.	Kokekaret er for stort eller du har plassert det for nær betjeningspanelet.	Sett store kokekar på de bakre sonene om mulig.
Du får ikke noe signal når du berører et symbol på betjeningspanelet.	Signalene er deaktivert.	Aktiver signalene. Se "Daglig bruk".

Problem	Mulig årsak	Løsning
Det fleksible induksjonsområdet ikke varmer opp kokekarene.	Kokekarene er i feil posisjon på det fleksible induksjonsområdet.	Plasser kokekaret i korrekt posisjon på det fleksible induksjonsområdet. Posisjonen til kokekaret avhenger av den aktiverte funksjonen eller funksjonsmodusen. Se «Fleksibel matlaging med induksjonsområde».
	Diameteren på bunnen av kokekaret er ikke korrekt for den aktiverte funksjonen eller funksjonsmodusen.	Bruk kokekar med diameter som passer til den aktiverte funksjonen eller funksjonsmodusen. Bruk kokekar med diameter mindre enn 160 mm på en enkelt del av det fleksible induksjonsområdet. Se «Fleksibel matlaging med induksjonsområde».
<input type="checkbox"/> lyser.	Automatisk utkopling er aktivert.	Slå av komfyrtoppen and slå den på igjen.
<input type="checkbox"/> lyser.	Barnesikring eller Sperre er aktivert.	Se "Daglig bruk".
<input type="checkbox"/> lyser.	Det er ikke noen kokekar på kokesonen.	Sett kokekar på kokesonen.
	Du bruker feil type kokekar.	Bruk riktig kokekar. Se «Veiledning for kokekar».
	Diameteren på kokekarets bunn er for liten for kokesonen.	Bruk kokekar med riktige mål. Se «Veiledning for kokekar».
	Det er ikke noen kokekar på kokesonen og sonen er ikke helt dekket.	Sett kokekaret på kokesonen slik at den dekker hele kokesonen.
	Multi-Flexi-modus er aktiv. En eller flere av delene av funksjonsmodusen som brukes er ikke dekket av kokekaret.	Plasser kokekaret på det riktige antallet deler av funksjonsmodusen som brukes, eller bytt funksjonsmodus. Se «Fleksibel matlaging med induksjonsområde».
	Forhåndsinnstilt tilberedning-modus er aktiv. To kasseroller plasseres på den fleksible induksjonsområdet.	Bruk bare én kasserolle. Se «Fleksibel matlaging med induksjonsområde».

Problem	Mulig årsak	Løsning
 og et nummer vises.	Det er en feil på komfyrtoppen.	Koble komfyrtoppen fra strømforsyningen en stund. Koble fra sikringen i husets sikringskapp. Koble den til igjen. Hvis  tennes igjen må du snakke med et autorisert servicesenter.
 lyser.	Det er en feil på komfyrtoppen fordi en gryte kokte tørt. Automatisk utkopling og overopphetingsvernet for sonen er aktivert.	Slå av komfyrtoppen. Fjern det varme kokekaret. Aktiver sonen igjen etter ca. 30 sekunder. Hvis kokekaret var problemet, vil feilmeldingen fjernes. Restvarmeindikatoren kanskje forblir tent. La kokekaret bli tilstrekkelig kaldt. Kontroller om dine kokekar er kompatible med komfyrtoppen. Se «Veiledning for kokekar».









Hvis det er en feil, kan du prøve å løse det ved å følge retningslinjene for feilsøking. Dersom problemet vedvarer, kontakt servicesenteret til IKEA store. Du finner en komplett liste med IKEA-kontakter bakerst i denne bruksanvisningen.



Ved feilbruk eller montering som ikke ble utført av en registrert montør, må du selv betale for eventuell service fra kundeservice-teknikeren eller forhandleren, selv om dette skjer innenfor garantitiden.

Tekniske data

Typeskilt

Country of origin © Inter IKEA Systems B.V. 1999  21552	 Design and Quality IKEA of Sweden PGM	Model 00000000 Typ 60 GAD DC AU 7.35KW PNC 000 000 000 00 S No 220V-240V AC 50-60 Hz      
---	--	---

Grafikken over tjener til å representere typeskiltet til apparatet. Typeskiltet er plassert på undersiden av dekslet. Serienummeret er spesifikt for hvert produkt.

Kjære kunde. Oppbevar typeskiltet sammen med bruksanvisningen. Dette vil tillate oss å hjelpe deg bedre ved å identifisere nøyaktig komfyrtoppen din, i tilfelle du trenger vår hjelp i fremtiden. Takk for hjelpen!

Energieffektiv

Produktinformasjon i henhold til EU 66/2014

Modellidentifikasjon		BLIXTSNABB 604-678-30
Type koketopp		Koketopp for innbygging
Antall kokeområder		2
Antall kokesoner		1
Varmeteknologi		Induksjon
Diameter av sirkulære kokesoner (Ø)	Midtre foran	21,0 cm
Energiforbruk per kokesone (EC elektrisk tilberedning)	Midtre foran	190,8 Wh / kg
Lengde (L) og bredde (B) på kokeområdet	Venstre	L 45,6 cm B 21,6 cm
Lengde (L) og bredde (B) på kokeområdet	Høyre	L 37,8 cm B 21,6 cm
Energiforbruk for kokeområdet (EC electric cooking)	Venstre	187,0 Wh / kg
Energiforbruk for kokeområdet (EC electric cooking)	Høyre	194,9 Wh / kg
Energiforbruk for koketopp (EC electric hob)		190,9 Wh / kg

EN 60350-2 - Elektriske husholdningsprodukter for matlaging – Del 2: Koketopp – Metoder for måling av ytelse

Energisparende

Du kan spare energi på hverdagslig tilberedning hvis du følger hintene under.

- Bruk kun mengden du trenger når du varmer opp vann.
- Legg alltid lokk på kokekaret, hvis det er mulig.
- Plasser kokekaret på kokesonen før du slår den på.
- Sett mindre kokekar på mindre kokesoner.
- Sett kokekaret direkte på midten av kokesonen.
- Bruk restvarmen for å holde maten varm eller for å smelte den.

Beskyttelse av miljøet

Resirkuler materialer som er merket med symbolet . Legg emballasjen i riktige beholdere for å resirkulere det. Bidrar til å beskytte miljøet, menneskers helse og for å resirkulere avfall av elektriske og elektroniske produkter. Ikke kast produkter

som er merket med symbolet  sammen med husholdningsavfallet. Produktet kan leveres der hvor tilsvarende produkt selges eller på miljøstasjonen i kommunen. Kontakt kommunen for nærmere opplysninger.

IKEA EUROPA GARANTI

Hvor lenge er garantien fra IKEA gyldig?

Denne garantien er gyldig i 5 år fra opprinnelig kjøpsdato for produktet fra IKEA. Originalkvitteringen kreves som kjøpsbevis. Dersom reparasjoner utføres i løpet av garantitiden, forlenges ikke garantiperioden for produktet.

Hvem utfører servicearbeidet?

Serviceleverandøren til IKEA vil utføre servicearbeidet gjennom sin egen serviceorganisasjon eller et autorisert servicenettverk.

Hva dekker garantien?

Garantien dekker feil ved apparatet som skyldes fabrikkasjons- eller materialfeil fra datoen det ble kjøpt hos IKEA. Garantien gjelder bare for husholdningsbruk. Garantiiuntakene står oppført under overskriften "Det som ikke dekkes av denne garantien". I garantiperioden dekker garantien kostnadene forbundet med å reparere eventuelle feil, dvs. reparasjoner, deler, arbeids- og reiseutgifter vil dekkes, forutsatt at apparatet står tilgjengelig og kan repareres uten ekstrautgifter og at feilen skyldes fabrikkasjons- eller materialfeil. Europarådets direktiv (99/44/EG) og relevante lokale forskrifter gjelder. Utskiftete deler skal bli IKEA sin eidom.

Det IKEA ikke gjør for å utbedre problemet.

IKEA sin utpekte serviceleverandør vil undersøke produktet og bestemme etter

eget skjønn om det dekkes av denne garantien. Dersom problemet er funnet å være dekket av garantien, vil IKEA sin serviceleverandør eller autorisert servicepartner i sitt eget servicenettverk etter eget skjønn, enten reparere det defekte produktet eller erstatte det med det samme eller et tilsvarende produkt.

Det som ikke dekkes av denne garantien

- Slitasje i forbindelse med bruk.
- Forsettelig eller uaktsom skade, skade som følge av at bruksanvisningen ikke ble fulgt, feil installering eller tilkobling til feil spenning, kjemisk eller elektrokjemisk reaksjonsskade, rust, korrodering eller vannskade, inkludert, men ikke begrenset til, skade som følge av for høyt kalkinnhold i vannet, samt miljøskade.
- Forbruksdeler, inkludert batterier og pærer/dioder.
- Dekorative deler eller deler som ikke fungerer og som ikke har noen virkning på bruken av apparatet, inkludert riper og eventuelle fargeforskjeller.
- Tilfeldig skade påført av fremmede legemer eller substanser og rengjøring eller fjerning av blokkeringer fra filtre, uttømmingssystem eller såpeskuffer.
- Eventuell skade på følgende deler: keramikkglass, tilbehør, servise- og bestikkurver, fylling og uttømmingsrør, pakninger, lamper og lampedeckslar, skjermer, knotter, kabinett eller deler av kabinett. Med mindre det ikke kan bevises at slik skade skyldes fabrikkasjonsfeil.

- Tilfeller det ikke kan påvises noen feil under et besøk av en servicetekniker.
- Reparasjoner som ikke utføres av våre tilsatte serviceleverandører og/eller en autorisert og kontrahert servicepartner eller dersom ikke-originaldeler er brukt.
- Reparasjoner som skyldes en installasjon som er utført feil eller i strid med spesifikasjonene.
- Apparatbruk i andre miljø enn husholdningsmiljø, dvs. i et fagmessig bruksområde.
- Skader oppstått under transport. Dersom en kunde selv transporterer dette produktet til sitt hjem eller til annen adresse, er ikke IKEA ansvarlig for eventuell skade som kan oppstå under transporten. Dersom imidlertid IKEA leverer dette produktet til kundens leveringsadresse, vil eventuell skade som kan oppstå under denne transporten være dekket av denne garantien.
- Kostnad for utføring av første gangs installasjon av et apparat fra IKEA. Hvis imidlertid en servicecyter fra IKEA eller dennes autoriserte servicepartner reparerer eller erstatter apparatet i samsvar med vilkårene i denne garantien, vil servicecyteren eller hans autoriserte servicepartner gjeninstallere det reparerte apparatet eller installere det erstattede apparatet, hvis nødvendig.

Disse restriksjonene gjelder ikke for arbeid som utføres av en kvalifisert spesialist som bruker våre originaldeler for å tilpasse apparatet i samsvar med tekniske sikkerhetsspesifikasjoner for et annet EU-land.

Landenes lover gjelder på følgende vis

IKEA-garantien gir deg spesifikke rettigheter som dekker, eller overgår, de lokale juridiske krav som kan variere fra land til land. Garantien vil på ingen måte gi dårligere betingelser enn hva de lokale forbrukerlovgivningen krever.

Gyldighetsområde

Service på apparater som er kjøpt i ett EU-land og brakt til et annet EU-land, vil utføres

innenfor rammen til garantibetingelsene som gjelder i det nye landet. Plikten til å utføre servicearbeid innenfor garantirammen er bare tilstede dersom:

- apparatet samsvarer med, og er installert i samsvar med de tekniske spesifikasjonene som gjelder for landet
- apparatet samsvarer med, og er installert i samsvar med de monteringsanvisningen og sikkerhetsinformasjonen i bruksanvisningen.

Godkjent kundeservice for apparater fra IKEA:

Ikke nøl med å ta kontakt med kundeservice hos IKEA for å:

1. fremsette et krav under denne garantien,
2. be om forklaring på installasjonen av IKEA-apparatet i dedikerte kjøkkeninnredninger fra IKEA. Serviceavdelingen kan ikke forklare:
 - den generelle installasjonen av et IKEA-kjøkken,
 - tilkobling av elektrisitet (dersom maskinen leveres uten kabel og støpsel), vann eller gass da dette må utføres av en autorisert servicemontør,
3. be om forklaring av innhold og spesifikasjoner i bruksanvisningen til IKEA-apparatet.

For å forsikre deg om at vi kan hjelpe deg på best mulig måte, må du lese monteringsanvisningen og/eller -anvisningene i brukerhåndboken før du kontakter oss

Slik når du oss dersom du trenger service



På siste side av denne håndboken finner du den komplette listen over kontakter som er godkjent av IKEA samt deres nasjonale telefonnumre.

i For å oppnå raskere service, anbefaler vi deg at du bruker der spesifikke telefonnumrene som står oppført bakerst i denne håndboken. Referer alltid til numrene oppført i heftet til aktuelle apparatet du trenger hjelp for. Før du ringer oss ber vi deg finne frem IKEA-artikkelnummeret (8-sifret kode) og serienummeret (8-sifret kode som du finner på typeskiltet) til produktet som du trenger hjelp til.

i **TA VARE PÅ KVITTERINGEN!**
Den er ditt kjoepsbevis og er nødvendig for at garantien skal gjelde. Merk deg at kvitteringen ogsa viser IKEA-apparatets navn og nummer (8-sifret nummer) for hvert apparat du har kjoept.

Trenger du mer hjelp?

Hvis du har flere spørsmål som ikke gjelder kundeservice for ditt apparat, kan du kontakte callsenteret for den nærmeste IKEA-butikken. Vi anbefaler at du leser dokumentasjonen til apparatet grundig før du kontakter oss.

Country	Phone number	Call Fee	Opening time
België	070 246016	Binnenlandse gesprekskosten	8 tot 20 Weekdagen
Belgique		Tarif des appels nationaux	8 à 20. En semaine
България	00359888164080 0035924274080	Такса за повикване от страната	От 9 до 18 ч в работни дни
Česká Republika	246 019721	Cena za místní hovor	8 až 20 v pracovních dnech
Danmark	70 15 09 09	Landstakst	man. - fre. 09.00 - 20.00 lør. - søn. 09.00 - 18.00
Deutschland	+49 1806 33 45 32*	* 0,20 €/Verbindung aus dem Festnetz max. 0,60 €/Verbindung aus dem Mobilfunknetz	Werktags von 8.00 bis 20.00
Ελλάδα	211 176 8276	Υπεραστική κλήση	8 έως 20 κατά τις εργάσιμες ημέρες
España	91 1875537	Tarifa de llamadas nacionales	De 8 a 20 en días laborables
France	0170 36 02 05	Tarif des appels nationaux	9 à 21. En semaine
Hrvatska	00385 1 6323 339	Trošak poziva 27 lipa po minuti	radnim danom od ponedjeljka do petka od 08:00 do 16:00
Ireland	0 14845915	National call rate	8 till 20 Weekdays
Ísland	+354 5852409	Innanlandsgjald fyrir síma	9 til 18. Virka daga
Italia	02 00620818	Tariffa applicata alle chiamate nazionali	dalle 8 alle 20 nei giorni feriali
Κυπρος	22 030 529	Υπεραστική κλήση	8.30 έως 16.30 κατά τις εργάσιμες ημέρες
Lietuva	5 230 06 99	Nacionalinių pokalbių tarifai	Pr. - Ketv.: 8:00 - 12:00, 12:45 - 17:00 Pnkt.: 8:00 - 12:00, 12:45 - 15:45
Magyarország	06-1-252-1773	Belföldi díjszabás	Hétköznap 8.00 és 17.00 óra között
Nederland Luxembourg	0900 - 235 45 32 (0900-BEL IKEA) 0031 - 50 316 8772 (international)	Geen extra kosten. Alleen lokaal tarief.	ma-vr: 8.00 - 21.00 zat: 9.00 - 21.00 zon / pub. vakantie: 10.00 - 18.00
Norge	22 72 35 00	Takst innland	8 til 20 ukedager
Österreich	+43-1-2056356	max. 10 Cent/min.	Mo - Fr 8.00 - 20.00 Uhr
Polska	+48 22 749 60 99	Koszt zgodny z taryfą operatora	Od 8 do 20 w dni robocze
Portugal	211557985	Chamada Nacional	9 às 21. Dias de Semana *excepto feriados
România	021 211 08 88	Tarif apel național	8 - 20 în zilele lucrătoare
Россия	8 495 6662929	Действующие телефонные тарифы	с 8 до 20 по рабочим дням Время московское
Schweiz	031 5500 324	Tarif für Anrufe im Bundesgebiet	8 bis 20 Werktage
Suisse		Tarif des appels nationaux	8 à 20. En semaine
Svizzera		Tariffa applicata alle chiamate nazionali	dalle 8 alle 20 nei giorni feriali
Slovenija	38618108621	lokalni strošek je običajna tržna vrednost, odvisna od ponudnika telefonije	8.00 - 16.00 ob delavnikih
Slovensko	(02) 3300 2554	Cena vnútroštátneho hovoru	8 až 20 v pracovných dňoch
Suomi	030 6005203	Lankapuhelinverkosta 0,0835 €/puhelu + 0,032 €/min Matkapuhelinverkosta 0,192 €/min	arkipäivisin 8.00 - 20.00
Sverige	0775 700 500	lokalsamtal (lokal taxa)	mån-fre 8.30 - 20.00 lör-sön 9.30 - 18.00
United Kingdom	020 3347 0044	National call rate	9 till 21. Weekdays
Србија	+381 11 7 555 444 (ако позивате изван Србије) 011 7 555 444 (ако позивате из Србије)	Цена позива у националном саобраћају	Понедељак – субота: 09 – 20 Недеља: 09 – 18
Eesti, Latvija, Україна		www.ikea.com	

867357857-C-472020

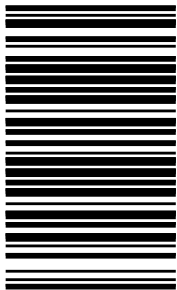

© Inter IKEA Systems B.V. 2020

21552

AA-2198544-3