

MITTZON

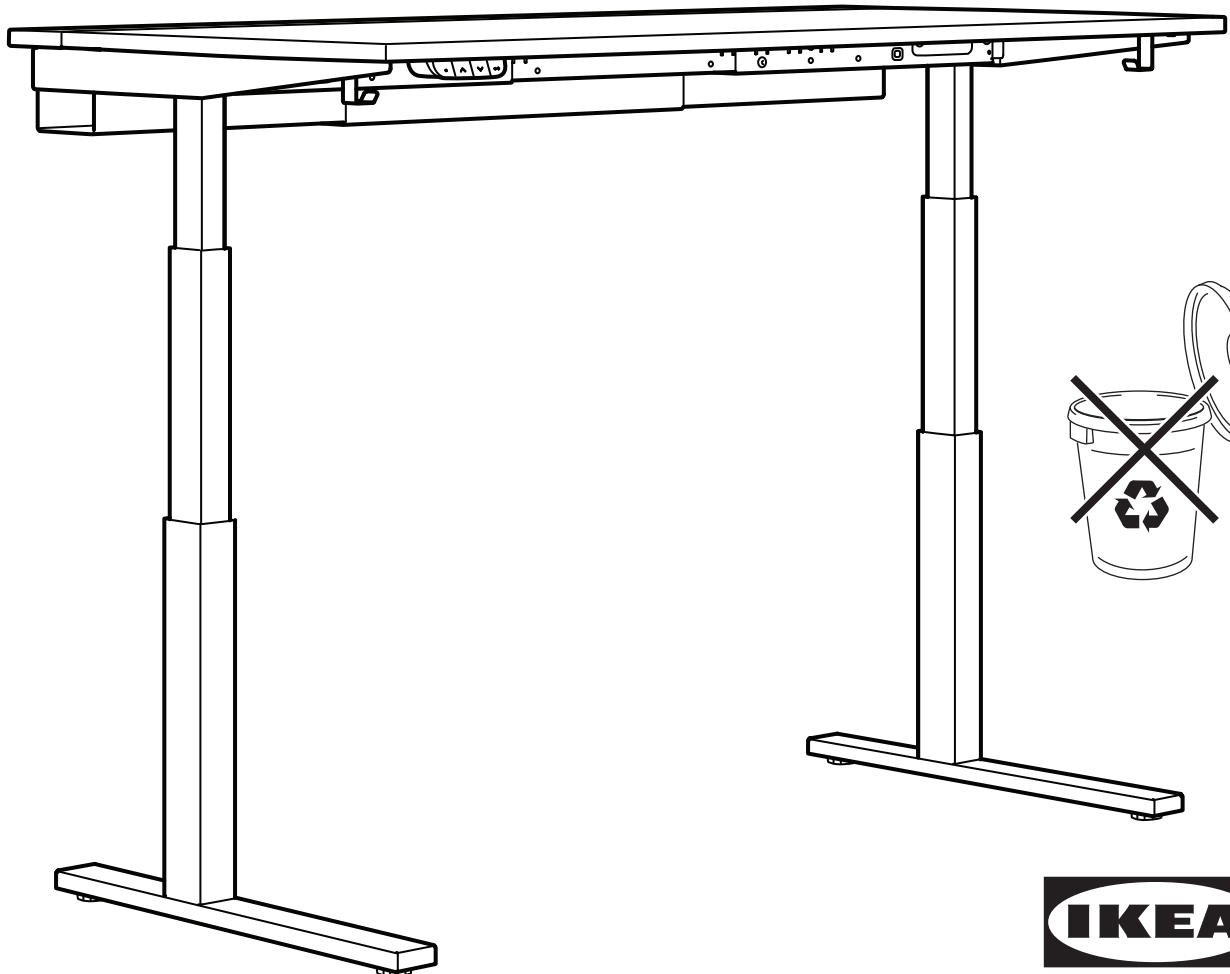
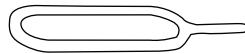
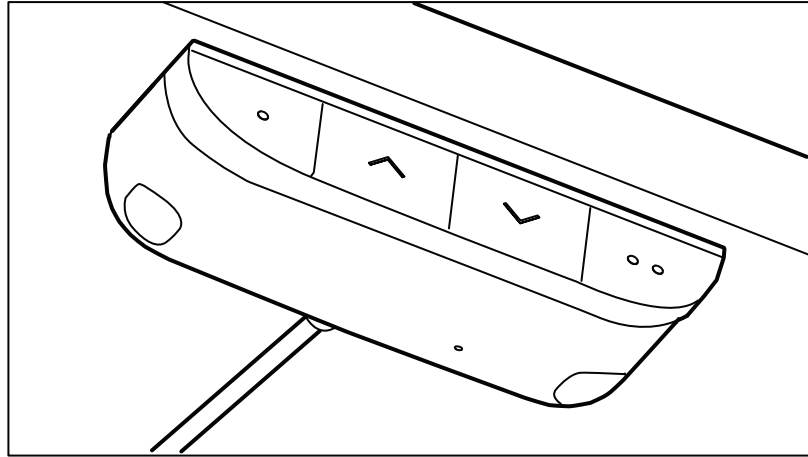

Design and Quality
IKEA of Sweden

English	3
Ελληνικά	6
Türkçe	9
中文	12
Bahasa Malaysia	15
عربي	18
繁中	21

An electro-mechanical height-adjustable desk work surface with a control interface to adjust the height up and down. This product can be used by children aged from 14 years and above and persons with reduced physical, sensory or mental capabilities or lack of experience and knowledge if they have been given supervision or instruction concerning use of the product in a safe way and understand the hazards involved by a person responsible for their safety. Children shall not play with the product. Cleaning and user maintenance shall not be carried out by children without supervision.

Translated from the original instructions.

Advice and instructions for MITTZON sit/stand desk.

Model:	MITTZON
Input:	AC 110V or 230V, 50/60Hz
Sound level:	Lower than 50 dB(A)
Standby power consumption:	<0.2W
Height setting interval:	62-126 cm, 24.4-49.6 in
Maximum load:	80 kg/176 lbs
Temperature interval at usage:	+5 up to +40 °C/41 up to 104°F
Temperature interval at storage:	-10 up to +50 °C/14 up to 122°F
Humidity:	20% up to 80% at +30 °C/86°F
Power supply unit:	DC max 30V, 350W

This product shall only be used together with the included power supply unit.

Every person who is responsible for this desk at installation or employment of the desk in daily use or in service and repair work should carefully read these instructions. Keep these instructions close to your sit/stand desk.

Installation instructions

The desk is assembled according to separate assembly instructions. Connect one side of the 90-degree connection cable (50mm long) to the M1 port on the control box, then connect the other side to the cable from the leg. Connect the cable from the other leg to the M2 port on the control box. Connect the hand controller to the HS port and the power supply to the AC port on the control box. The control box should be placed in the tray created by the frame, and the electrical cable should be placed in the felt tray on the back. Position the electrical cable so it does not get damaged. Please check the assembly instructions. Connect the electrical cable to a wall socket (or a socket placed in the felt tray).

Note! The electrical cable must have full mobility.

The desk is now ready for use. The motors will stop automatically when the desk reaches its lowest or highest position respectively.

Usage of the desk

The desk shall only be used as a working desk with the possibility to continuously adjust the working height between sitting and standing positions. The desk shall only be used indoors and in dry premises (office environment or similar).

The desk must not be overloaded - maximum load is 80 kg/176 lbs.

The motors may be run continuously for a maximum of 2 minutes.

Afterwards, the motors must rest for approx. 18 minutes. before they can be used again.

Follow these instructions when adjusting desk height:

1. Make sure all cables are connected firmly in place.
2. Make sure no objects are in the way of the desk so that the height can adjust freely.
3. Press the up/down buttons on the hand controller to adjust the desk height.

Safety regulations

When the desk moves up/down, keep the necessary safety distance to avoid the risk of entrapment between the moving desk top and fixed objects in the surrounding area. When the desk moves up/down, the user shall keep watch so that nobody is injured or no object is damaged. The desk top must not be blocked by a fixed object which may risk that the desk overturns. Always remove any office chair before the desk moves up/down. The desk tripod must not be altered or reconstructed in any way. In service and repair work of the desk, the electrical cable must always be disconnected from the wall socket (the connected socket). Alterations to the control box and hand controller are absolutely forbidden! Alterations to the legs are absolutely forbidden! The desk must not be used as a hoisting device for persons.

In environments and situations prone to static electricity, electrostatic discharge may occur when touching the operator's surface, potentially triggering the system's protection. If an orange light is flashing as a warning, a reset operation can be performed. If the system does not respond, disconnect the AC power.

Mount only approved work surfaces and secondary surfaces in accordance with instructions. Failure to do so may cause instability, collapse, or failure of electrical components.



Maintenance and repair instructions

After approx. 1 week of use, check that the screws are properly tightened. If the desk cannot be lowered or raised, check the connections between the desk power plug and the wall socket (the socket) and ensure that all cables are connected firmly in place. If any part of the electrical height-adjustable desk needs to be replaced, the electrical cable must be first disconnected from the wall socket (the socket). After finishing the replacement, then connect the electrical cable to the wall socket (the socket) and then finish the reset process according to the reset instructions. After resetting successfully without any problems, the desk is ready for use. If the desk still does not work, please contact your nearest IKEA store or customer service.

Product servicing

Do not attempt to repair this product yourself, as opening or removing covers may expose you to dangerous voltage points or other risks.

Manufacturer: IKEA of Sweden AB
Address: Box 702, SE-343 81 Älmhult, SWEDEN
Telephone no.: +46(0)476-648500









SAVE THESE INSTRUCTIONS

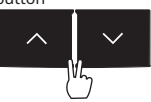

The crossed-out wheeled bin symbol indicates that the item should be disposed of separately from household waste. The item should be handed in for recycling in accordance with local environmental regulations for waste disposal. By separating a marked item from household waste, you will help reduce the volume of waste sent to incinerators or landfills and minimise any potential negative impact on human health and the environment. For more information, please contact your IKEA store.

EU Declaration of Conformity is included in the packaging as a separate document.

Handset operation instructions:

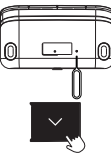
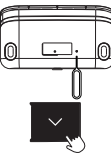
Function and status	Operating Buttons	Operation method	Button press duration time	Light colour	Light display effect	Note
Up	Up button 	One click + Long press	/	Purple light → No light	/	One click with purple light blink means to wake up first, and then long press the up button, the desk goes up.
Down	Down button 	One click + Long press	/	Purple light → No light	/	One click with purple light blink means to wake up first, and then long press the down button, the desk goes down.
Locking	Up button+Down button 	Long press together	3 sec	Purple light → Red light	Blinks	1. Purple light blinks one time means to wake up first. 2. After the locking setting is complete, the red light blinks twice and then turns off. 3. No light is displayed when the unit is locked. 4. In the locked position, press any button and the red light will blink one time to indicate the locked status.
Unlocking	Up button+Down button 	Long press together	3 sec	Green light	Blinks	1. After the unlocking setting is complete, the green light blinks twice and then turns off. 2. No light is displayed during unlocking.
Set memory position 1	Memory 1 button 	One click + Long press	3 sec	Purple light → White light	Blinks	1. One click with purple light blink means to wake up first. 2. After the setting is complete, the white light blinks twice and then turns off. 3. No light is displayed during the setting.
Set memory position 2	Memory 2 button 	One click + Long press	3 sec	Purple light → White light	Blinks	1. One click with purple light blink means to wake up first. 2. After the setting is complete, the white light blinks twice and then turns off. 3. No light is displayed during the setting.
Memory 1 position	Memory 1 button 	One click + One click	/	Purple light → No light	/	1. One click with purple light blink means to wake up first. 2. Please ensure there are no obstacles under or above the table before Memory 1 position is set.
Memory 2 position	Memory 2 button 	One click + One click	/	Purple light → No light	/	1. One click with purple light blink means to wake up first. 2. Please ensure there are no obstacles under or above the table before Memory 2 position is set.
Reset	Pin hole +Down button 	First click the pin-hole button once, then long press the down button until the orange light turns off.	/	Orange light	Steady on	First, poke the pinhole at the bottom of the hand controller with a pin to enter the reset status (at this time, the orange light will be steady on), and then long press the down button until the table goes down to the lowest height, and then raise it up 7 mm automatically to complete the reset. After the reset is successful, the orange light will turn off.
Abnormal error status	Pin hole +Down button 	Reset operation	/	Orange light	Blinks	In the abnormal status, the orange light continues to blink. Pressing any button does not work. You need to check if all the cables are properly connected, and then perform the reset.
Overheat protection status	/	Rest for approx. 18 minutes before continuing operation of unit	/	Blue light	Steady on	This is not an abnormal error status, but due to the motor working continuously, overheat protection may activate. After approx. 18 minutes of rest, the blue light will turn off and normal operation can be resumed.
Anti-unintended operation protection status	/	One click	/	Purple light	Blinks	1. This is not an error status, after 10 seconds of no operation to the handset, anti-unintended operation protection may activate. In this status, pressing any button will not work. ...no buttons will work. 2. Only after one click on one button, a purple light will blink once and turn off, then the handset will be activated and the normal operation can be resumed. 3. Any continuous operation of the handset button will prevent the protection from activating

Collision detection

- The system is designed to avoid possible damages to equipment due to collision. When the desk detects a sudden change in resistance, it will stop the movement and move in the reverse direction by approximately 30 mm-50 mm (depends on the movement speed, collision force and the load during collision).

Troubleshooting MITZON

Symptom	Check	Try
The desk does not move. Orange light blinks.	1. Make sure that all cables are undamaged and connected firmly in place.	1. Reconnect all the cables.
	2. Unplug the desk from the wall socket for approximately one minute and reconnect.	2. Follow the instructions to perform a reset. If the problem remains, contact IKEA customer service.
Only one leg is moving. Orange light blinks.	1. Make sure that all cables are undamaged and connected firmly in place.	1. Reconnect all the cables.
	2. Unplug the desk from the wall socket for approximately one minute and reconnect.	2. Follow the instructions to perform a reset. If the problem remains, contact IKEA customer service.
The desk stops and reverses during operation.	1. Make sure that the desk is not overloaded. (Max load 80 kg/176 lbs)	Remove the heavy things from the desk.
	2. Make sure that nothing is blocking the desk.	Remove the obstacle. Follow the instructions to perform a reset.
	3. Check that the electrical cable has full movement when the desk is in its highest position and has reasonable slack	If the electrical cable is trapped, release it. Make sure it has enough length when the desk is in its highest position.
The desk has stopped working. Burning smell from short-circuit/ motor/power supply/control units.	Unplug the desk from the wall.	Identify the burned parts, then contact IKEA customer service.
Abnormal noise from desk leg.	Check that the sound is normal or abnormal when you move the desktop up and down.	Follow the instructions to perform a reset. If problem remains, identify the defective parts and contact IKEA customer service.
One segment of the 3-segment leg does not move.	/	Follow the instructions to perform a reset. If problem remains, identify the defective leg and contact IKEA customer service.
Overheat protection status.	/	This is not an error status, but due to the motor working continuously, overheat protection may activate. After approx. 18 minutes of rest, the blue light will turn off and normal operation can be resumed.
Anti-unintended operation protection status		<ol style="list-style-type: none"> 1. This is not an error status, after 10 seconds of no operation to the handset, anti-unintended operation protection may activate. In this status, pressing any button will not work. ...no buttons will work. 2. Only after one click on one button, a purple light will blink once and turn off, then the handset will be activated and the normal operation can be resumed. 3. Any continuous operation of the handset button will prevent the protection from activating

Ηλεκτρομηχανικά ρυθμιζόμενο ύψος επιφάνειας εργασίας με διεπαφή ελέγχου για ρύθμιση ύψους πάνω-κάτω. Αυτή η συσκευή μπορεί να χρησιμοποιηθεί από παιδιά ηλικίας από 14 ετών και άνω και άτομα με μειωμένες σωματικές, αισθητηριακές ή διανοητικές ικανότητες ή έλλειψη εμπειρίας και γνώσης εάν έχουν δοθεί επίβλεψη ή οδηγίες σχετικά με τη χρήση της συσκευής με ασφαλή τρόπο και κατανοούν τους κινδύνους εμπλέκεται από άτομο υπεύθυνο για την ασφάλειά του. Τα παιδιά δεν πρέπει να παίζουν με το προϊόν. Ο καθαρισμός και η συντήρηση των χρηστών δεν πρέπει να γίνονται από παιδιά χωρίς επίβλεψη.

Μετάφραση από το πρωτότυπο κείμενο των οδηγιών.

Συμβουλές και οδηγίες για το γραφείο καθιστής/όρθιας θέσης MITZZON.

Μοντέλο:	MITZZON
Είσοδος:	AC 110V ή 230V, 50/60Hz
Επίπεδο θορύβου:	χαμηλότερο των 50 dB(A)
Κατανάλωση ενέργειας σε κατάσταση αναμονής:	<0.2W
Διάστημα ρύθμισης ήχου:	62~126 cm, 24.4~49.6 in
Μέγιστο φορτίο:	80 kg
Θερμοκρασίες κατά την χρήση:	+5 μέχρι +40 βαθμούς C
Θερμοκρασίες κατά την αποθήκευση:	-10 μέχρι + 50 βαθμούς C
Υγρασία:	20% μέχρι 80% στους + 30 βαθμούς C.
Μονάδα τροφοδοσίας:	DC max 30V, 350W

Αυτό το προϊόν πρέπει να χρησιμοποιηθεί μόνο με το καλώδιο παροχής ρεύματος που περιλαμβάνεται.

Κάθε άτομο που είναι υπεύθυνο για αυτό το τραπέζι κατά την εγκατάσταση ή την απασχόληση του τραπεζιού σε καθημερινή χρήση ή σε εργασίες επισκευής θα πρέπει να διαβάσει προσεκτικά αυτές τις οδηγίες. Φυλάξτε αυτές τις οδηγίες κοντά στο τραπέζι καθιστής/όρθιας θέσης.

Οδηγίες εγκατάστασης

Το γραφείο συναρμολογείται σύμφωνα με ξεχωριστές οδηγίες συναρμολόγησης. Συνδέστε τη μία άκρη από το καλώδιο σύνδεσης (μήκους 50mm) 90 μοιρών στην πύλη M1 στο κουτί ελέγχου, έπειτα συνδέστε την άλλη άκρη στο καλώδιο από το πόδι. Συνδέστε το καλώδιο από το άλλο πόδι στην πύλη M2 στο κουτί ελέγχου. Συνδέστε το χειριστήριο χειρός στην πύλη HS και τη μονάδα τροφοδοσίας στην πύλη AC στο κουτί ελέγχου. Το κουτί ελέγχου θα πρέπει να τοποθετηθεί στο δίσκο που δημιουργείται από τον σκελετό, και το καλώδιο θα πρέπει να τοποθετηθεί στον τόξο δίσκο στο πίσω μέρος. Τοποθετήστε τα καλώδια κατά τέτοιο τρόπο, ώστε να είναι προφυλαγμένα. Παρακαλούμε ελέγξτε τις οδηγίες συναρμολόγησης. Συνδέστε το καλώδιο σε μία πρίζα τοίχου (ή σε μία πρίζα πάνω στον τόξο δίσκο).

ΣΗΜΑΝΤΙΚΟ! Το ηλεκτρικό καλώδιο πρέπει να έχει πλήρη κινητικότητα. Το γραφείο είναι έτοιμο για χρήση. Οι κινητήρες σταματούν αυτόματα όταν φτάσει στη χαμηλότερη και την υψηλότερη θέση αντίστοιχα.

Χρήση του γραφείου

Το γραφείο χρησιμοποιείται μόνο ως τραπέζι εργασίας με δυνατότητα συνεχούς ρύθμισης του ύψους εργασίας μεταξύ καθιστής και όρθιας θέσης. Το γραφείο χρησιμοποιείται μόνο σε εσωτερικούς χώρους, χωρίς υγρασία (περιβάλλον γραφείου ή παρόμοιο).

— Το τραπέζι δεν πρέπει να υπερφορτώνεται, το μέγιστο φορτίο είναι 70 kg. Οι κινητήρες πρέπει να λειτουργεί συνεχόμενα για έως και 2 λεπτά. Στη συνέχεια, τα μοτέρ πρέπει να παραμείνουν σε κατάσταση αναμονής για περίπου 18 λεπτά πριν μπορέσουν να χρησιμοποιηθούν ξανά.

Ακολουθήστε αυτές τις οδηγίες όταν ρυθμίζετε το ύψος του τραπεζιού:

1. Βεβαιωθείτε ότι όλα τα καλώδια είναι συνδεδεμένα στη θέση τους.
2. Βεβαιωθείτε ότι δεν υπάρχουν αντικείμενα που να εμποδίζουν την ελεύθερη ρύθμιση του ύψους του τραπεζιού.
3. Πιέστε τα κουμπιά πάνω/κάτω στο χειριστήριο για να ρυθμίσετε το ύψος του γραφείου.

Κανονισμοί ασφαλείας

Όταν ανεβokaτεβάζετε το τραπέζι, κρατήστε την απαραίτητη απόσταση ασφαλείας για να αποφύγετε τον κίνδυνο να σφηνώσετε μεταξύ της κινούμενης επιφάνειας και σταθερών αντικειμένων στη γύρω περιοχή. Όταν ανεβokaτεβάζετε το τραπέζι, πρέπει να προσέχετε να μη τραυματιστεί κανείς ή να φθαρεί κάποιο αντικείμενο. Η επιφάνεια του τραπεζιού δεν πρέπει να εμποδίζεται από ένα σταθερό αντικείμενο το οποίο μπορεί να προκαλέσει την ανατροπή του τραπεζιού. Πάντα να απομακρύνετε τυχόν καρέκλες γραφείου πριν ρυθμίσετε το ύψος του τραπεζιού. Το τρίποδο του τραπεζιού δεν πρέπει σε καμιά περίπτωση να διαφοροποιηθεί ή να ανακατασκευαστεί. Κατά τη διαδικασία συντήρησης και επισκευής του τραπεζιού, το καλώδιο τροφοδοσίας πρέπει πάντα να είναι αποσυνδεδεμένο από την πρίζα. Οι μετατροπές στο κουτί ελέγχου απαγορεύονται αυστηρά! Απαγορεύονται οποιεσδήποτε τροποποιήσεις στα πόδια! Το τραπέζι δεν θα πρέπει να χρησιμοποιείται ως αναβατόριο ατόμων.

Σε περιβάλλοντα και καταστάσεις επιρρεπή στον στατικό ηλεκτρισμό, μπορεί να προκληθεί ηλεκτροστατική εκκένωση κατά την επαφή με την επιφάνεια του χειριστή, η οποία ενδέχεται να ενεργοποιήσει την προστασία του συστήματος. Εάν αναβοσβήνει μια πορτοκαλί λυχνία ως προειδοποίηση, μπορεί να γίνει επαναφορά ρυθμίσεων. Εάν το σύστημα δεν ανταποκριθεί, αποσυνδέστε την τροφοδοσία εναλλασσόμενου ρεύματος (AC).

Τοποθετήστε μόνο εγκεκριμένες επιφάνειες εργασίας και βοηθητικές επιφάνειες σύμφωνα με τις οδηγίες. Διαφορετικά μπορεί να προκληθεί αστάθεια, κατάρρευση ή βλάβη των ηλεκτρικών τμημάτων.



Συντήρηση και οδηγίες επιδιόρθωσης

Μετά από περίπου 1 εβδομάδα χρήσης, ελέγξτε ότι οι βίδες είναι σφιχτά βιδωμένες. Αν το τραπέζι δεν μπορεί να ψηλώσει ή να χαμηλώσει, ελέγξτε τις συνδέσεις ανάμεσα στην πρίζα του γραφείου και την πρίζα του τοίχου και βεβαιωθείτε ότι όλα τα καλώδια είναι σταθερά στη θέση τους. Εάν πρόκειται να αντικατασταθεί οποιοδήποτε μέρος του ηλεκτρικού συστήματος, το ηλεκτρικό καλώδιο πρέπει πρώτα να αποσυνδεθεί από την πρίζα. Μόλις ολοκληρώσετε την αντικατάσταση, συνδέστε το καλώδιο στην πρίζα τοίχου και έπειτα ολοκληρώστε τη διαδικασία επαναφοράς σύμφωνα με τις οδηγίες. Μόλις επαναφέρετε επιτυχώς χωρίς πρόβλημα, το τραπέζι είναι έτοιμο για χρήση. Αν το τραπέζι εξακολουθεί να μη λειτουργεί, επικοινωνήστε με το πλησιέστερο σε εσάς κατάστημα IKEA ή με την εξυπηρέτηση πελατών.

Σέρβις προϊόντος

Μην επιχειρήσετε να επιδιορθώσετε αυτό το προϊόν μόνοι σας, καθώς ανοίγοντας ή αφαιρώντας τα καλώδια μπορεί να εκτεθείτε σε επικίνδυνη τάση ή άλλους κινδύνους.

Κατασκευαστής: IKEA of Sweden AB

Διεύθυνση: Box 702, SE-343 81 Älmhult, Σουηδία
Τηλεφωνικό κέντρο: +46(0)476-648500









Διατηρήστε αυτές τις οδηγίες



Το σύμβολο με το διαγραμμένο τροχήλατο κάδο υποδεικνύει ότι το προϊόν χρειάζεται ειδική διαχείριση απόρριψης αποβλήτων. Η απόρριψή του θα πρέπει να γίνεται σύμφωνα με τις τοπικούς περιβαλλοντικούς κανονισμούς για τα απορρίμματα. Διαχωρίζοντας αντίστοιχα προϊόντα από τα οικιακά απορρίμματα, βοηθούμε να μειωθεί ο όγκος των απορριμμάτων που πηγαίνουν στους κλιβάνους ή τις χωματερές και ελαττώνουμε οποιοδήποτε πιθανό αρνητικό αντίκτυπο στην ανθρώπινη υγεία και το περιβάλλον. Για περισσότερες πληροφορίες, παρακαλούμε επικοινωνήστε με το τοπικό κατάστημα IKEA.

Η δήλωση συμμόρφωσης ΕΕ περιλαμβάνεται στη συσκευασία ως ξεχωριστό έγγραφο.

Οδηγίες λειτουργίας ακουστικού:

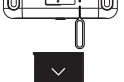
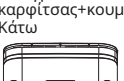
Λειτουργία και κατάσταση	Κουμπιά λειτουργίας	Μέθοδος λειτουργίας	Χρόνος διάρκειας πατήματος κουμπιού	Χρώμα φωτός	Οθόνη	Σημείωση
Πάνω	Κουμπί πάνω 	Ένα κλικ + παρατεταμένο πάτημα	/	Μωβ φως → Χωρίς φως	/	Ένα κλικ με μοβ φως που αναβοσβήνει σημαίνει ότι το γραφείο είναι σε λειτουργία αφύπνισης. Πιέζοντας παρατεταμένα το κουμπί προς τα πάνω, το γραφείο ανεβαίνει.
Κάτω	Κουμπί κάτω 	Ένα κλικ + παρατεταμένο πάτημα	/	Μωβ φως → Χωρίς φως	/	Ένα κλικ με μοβ φως που αναβοσβήνει σημαίνει ότι το γραφείο είναι σε λειτουργία αφύπνισης. Πιέζοντας παρατεταμένα το κουμπί προς τα κάτω, το γραφείο κατεβαίνει.
Κλειδωμα	Κουμπί πάνω+κουμπί κάτω 	Πιέστε παρατεταμένα και τα δύο ταυτόχρονα	3 δευτερόλεπτα	Μωβ φως → Κόκκινο φως	Αναβοσβήνει	<ol style="list-style-type: none"> 1. Ένα μοβ φως που αναβοσβήνει σημαίνει ότι το γραφείο είναι σε λειτουργία αφύπνισης 2. Μόλις ολοκληρωθεί η ρύθμιση του κλειδώματος, το κόκκινο φως αναβοσβήνει δύο φορές και μετά σβήνει. 3. Όταν η μονάδα έχει κλειδώσει δεν εμφανίζεται κανένα φως. 4. Στη θέση κλειδώματος, πιέστε οποιοδήποτε κουμπί και το κόκκινο φως θα αναβοσβήσει μία φορά για να δηλώσει την κατάσταση κλειδώματος.
Ξεκλειδωμα	Κουμπί πάνω+κουμπί κάτω 	Πιέστε παρατεταμένα και τα δύο ταυτόχρονα	3 δευτερόλεπτα	Πράσινο φως	Αναβοσβήνει	<ol style="list-style-type: none"> 1. Μόλις ολοκληρωθεί η ρύθμιση του κλειδώματος, το κόκκινο φως αναβοσβήνει δύο φορές και μετά σβήνει. 2. Δεν εμφανίζεται κανένα φως όσο ξεκλειδώνετε.
Ρύθμιση μνήμης θέση 1	Κουμπί μνήμης 1 	Ένα κλικ + παρατεταμένο πάτημα	3 δευτερόλεπτα	Μωβ φως → Λευκό φως	Αναβοσβήνει	<ol style="list-style-type: none"> 1. Ένα κλικ με μοβ φως που αναβοσβήνει σημαίνει ότι το γραφείο είναι σε λειτουργία αφύπνισης, 2. Μόλις ολοκληρωθεί η ρύθμιση, το λευκό φως αναβοσβήνει δύο φορές και μετά σβήνει. 3. Δεν εμφανίζεται κανένα φως κατά τη ρύθμιση.
Ρύθμιση μνήμης θέση 2	Κουμπί μνήμης 2 	Ένα κλικ + παρατεταμένο πάτημα	3 δευτερόλεπτα	Μωβ φως → Λευκό φως	Αναβοσβήνει	<ol style="list-style-type: none"> 1. Ένα κλικ με μοβ φως που αναβοσβήνει σημαίνει ότι το γραφείο είναι σε λειτουργία αφύπνισης, 2. Μόλις ολοκληρωθεί η ρύθμιση, το λευκό φως αναβοσβήνει δύο φορές και μετά σβήνει. 3. Δεν εμφανίζεται κανένα φως κατά τη ρύθμιση.
Θέση μνήμης 1	Κουμπί μνήμης 1 	Ένα κλικ + Ένα κλικ	/	Μωβ φως → Χωρίς φως	/	<ol style="list-style-type: none"> 1. Ένα κλικ με μοβ φως που αναβοσβήνει σημαίνει ότι το γραφείο είναι σε λειτουργία αφύπνισης. 2. Παρακαλούμε βεβαιωθείτε ότι δεν υπάρχουν εμπόδια κάτω από το τραπέζι ή πάνω στο τραπέζι πριν τη ρύθμιση της μνήμης 1.
Θέση μνήμης 2	Κουμπί μνήμης 2 	Ένα κλικ + Ένα κλικ	/	Μωβ φως → Χωρίς φως	/	<ol style="list-style-type: none"> 1. Ένα κλικ με μοβ φως που αναβοσβήνει σημαίνει ότι το γραφείο είναι σε λειτουργία αφύπνισης. 2. Παρακαλούμε βεβαιωθείτε ότι δεν υπάρχουν εμπόδια κάτω από το τραπέζι ή πάνω στο τραπέζι πριν τη ρύθμιση της μνήμης 2.
Επαναφορά	Άνοιγμα καρφίτσας+κουμπί Κάτω 	Πρώτα πατήστε μία φορά το κουμπί με την τρύπα και, στη συνέχεια, πατήστε παρατεταμένα το κουμπί προς τα κάτω μέχρι να σβήσει το πορτοκαλί φως.	/	Πορτοκαλί φως	Σταθερά αναμμένο	Αρχικά, πιέστε με μια καρφίτσα την τρύπα στο κάτω μέρος του χειριστήριου για να εισέλθετε στην κατάσταση επαναφοράς (αυτή τη στιγμή, το πορτοκαλί φως θα είναι σταθερά αναμμένο) και στη συνέχεια, πατήστε παρατεταμένα το κουμπί κάτω μέχρι το τραπέζι να κατέβει στο χαμηλότερο ύψος και στη συνέχεια σηκώστε το αυτόματα κατά 7 mm για να ολοκληρώσετε την επαναφορά. Μόλις η επαναφορά είναι επιτυχής, το πορτοκαλί φως θα σβήσει.
Κατάσταση σφάλματος	Άνοιγμα καρφίτσας+κουμπί Κάτω 	Λειτουργία επαναφοράς	/	Πορτοκαλί φως	Αναβοσβήνει	Στην κατάσταση σφάλματος, το πορτοκαλί φως θα συνεχίσει να αναβοσβήνει. Το πάτημα οποιουδήποτε κουμπιού δεν λειτουργεί. Θα χρειαστεί να ελέγξετε αν όλα τα καλώδια είναι σωστά συνδεδεμένα κι έπειτα να κάνετε την επαναφορά.
Κατάσταση προστασίας από υπερθέρμανση	/	Αναμονή για περίπου 18 λεπτά πριν να συνεχίσετε τη λειτουργία της μονάδας	/	Μπλε φως	Σταθερά αναμμένο	Αυτή δεν είναι κατάσταση σφάλματος, αλλά επειδή ο κινητήρας δουλεύει συνεχόμενα, μπορεί να ενεργοποιηθεί η προστασία από υπερθέρμανση. Μετά από περίπου 18 λεπτά αναμονής, το μπλε φως θα σβήσει και θα ξεκινήσει η κανονική λειτουργία.
Κατάσταση προστασίας από ακούσια λειτουργία	/	Ένα κλικ	/	Μοβ φως	Αναβοσβήνει	<ol style="list-style-type: none"> 1. Αυτό δεν είναι σφάλμα λειτουργίας. Μετά από 10 δευτερόλεπτα αδράνειας του χειριστήριου, ενδέχεται να ενεργοποιηθεί η προστασία από ακούσια λειτουργία. Σε αυτήν την κατάσταση, το πάτημα οποιουδήποτε κουμπιού δεν θα έχει αποτέλεσμα. 2. Μόνο μετά από ένα κλικ σε ένα κουμπί, ένα μοβ φως θα αναβοσβήσει μία φορά και θα σβήσει, στη συνέχεια το χειριστήριο θα ενεργοποιηθεί και η κανονική λειτουργία μπορεί να συνεχιστεί. 3. Οποιαδήποτε συνεχής λειτουργία του κουμπιού του χειριστήριου θα αποτρέψει την ενεργοποίηση της προστασίας.

Εντοπισμός πρόσκρουσης

- Το σύστημα έχει σχεδιαστεί για να αποφεύγονται οι πιθανές βλάβες στον εξοπλισμό εξαιτίας πρόσκρουσης. Όταν το γραφείο εντοπίζει πιθανή αλλαγή στην αντίσταση, θα σταματήσει την κίνηση και θα κινηθεί προς την αντίθετη κατεύθυνση για περίπου 30 mm-50 mm (ανάλογα την ταχύτητα, τη δύναμη της πρόσκρουσης και το φορτίο κατά την πρόσκρουση).

Επιδιόρθωση προβλημάτων MITTZON

Συμπτώματα	Έλεγχος	Δοκιμή
Το γραφείο δεν μετακινείται. Το πορτοκαλί φως αναβοσβήνει.	1. Βεβαιωθείτε ότι όλα τα καλώδια είναι άθικτα και συνδεδεμένα στη θέση τους.	1. Επανασυνδέστε όλα τα καλώδια.
	2. Αποσυνδέστε το γραφείο από την πρίζα για περίπου 1 λεπτό και επανασυνδέστε.	2. Ακολουθήστε τις οδηγίες και πραγματοποιήστε επαναφορά. Εάν το πρόβλημα παραμένει, επικοινωνήστε με την Εξυπηρέτηση Πελατών IKEA.
Μόνο ένα πόδι κινείται. Το πορτοκαλί φως αναβοσβήνει.	1. Βεβαιωθείτε ότι όλα τα καλώδια είναι άθικτα και συνδεδεμένα στη θέση τους.	1. Επανασυνδέστε όλα τα καλώδια.
	2. Αποσυνδέστε το γραφείο από την πρίζα για περίπου 1 λεπτό και επανασυνδέστε.	2. Ακολουθήστε τις οδηγίες και πραγματοποιήστε επαναφορά. Εάν το πρόβλημα παραμένει, επικοινωνήστε με την Εξυπηρέτηση Πελατών IKEA.
Το γραφείο σταματά και αντιστρέφεται κατά τη λειτουργία.	1. Βεβαιωθείτε ότι το γραφείο δεν είναι υπερφορτωμένο. (Μέγιστο φορτίο 80 kg)	Απομακρύνετε τα βαριά αντικείμενα από το γραφείο.
	2. Βεβαιωθείτε ότι τίποτα δεν εμποδίζει την κίνηση του γραφείου.	Αφαιρέστε το εμπόδιο. Ακολουθήστε τις οδηγίες και πραγματοποιήστε επαναφορά.
	3. Ελέγξτε ότι το καλώδιο κινείται πλήρως, όταν το γραφείο είναι στην ψηλότερη θέση και έχει λογική χαλάρωση	Αν το καλώδιο παγιδευτεί, απελευθερώστε το. Βεβαιωθείτε ότι έχει αρκετό μήκος όταν το μήκος βρίσκεται στην πιο ψηλή θέση.
Το τραπέζι έχει σταματήσει να λειτουργεί. Μυρωδιά καμμένου από βραχυκύκλωμα/κινητήρα/ μονάδα τροφοδοσίας/ελέγχου.	Αποσυνδέστε το γραφείο από τον τοίχο.	Εντοπίστε τα καμένα μέρη, έπειτα επικοινωνήστε με την εξυπηρέτηση πελατών IKEA.
Αφύσικος ήχος από το πόδι του τραπεζιού.	Ελέγξτε ότι ο ήχος είναι κανονικός ή όχι όταν μετακινείτε την επιφάνεια του τραπεζιού προς τα πάνω και προς τα κάτω.	Ακολουθήστε τις οδηγίες και πραγματοποιήστε επαναφορά. Αν το πρόβλημα παραμένει, εντοπίστε τα ελαττωματικά μέρη και επικοινωνήστε με την εξυπηρέτηση πελατών της IKEA.
Ένα τμήμα από τα 3 του ποδιού, δεν μετακινείται.	/	Ακολουθήστε τις οδηγίες και πραγματοποιήστε επαναφορά. Αν το πρόβλημα παραμένει, εντοπίστε το ελαττωματικό πόδι και επικοινωνήστε με την εξυπηρέτηση πελατών της IKEA.
Κατάσταση προστασίας από υπερθέρμανση	/	Αυτή δεν είναι κατάσταση σφάλματος, αλλά επειδή ο κινητήρας δουλεύει συνεχόμενα, μπορεί να ενεργοποιηθεί η προστασία από υπερθέρμανση. Μετά από περίπου 18 λεπτά αναμονής, το μπλε φως θα σβήσει και θα ξεκινήσει η κανονική λειτουργία.
Κατάσταση προστασίας από ακούσια λειτουργία	/	1. Αυτό δεν είναι σφάλμα λειτουργίας. Μετά από 10 δευτερόλεπτα αδράνειας του χειριστήριου, ενδέχεται να ενεργοποιηθεί η προστασία από ακούσια λειτουργία. Σε αυτήν την κατάσταση, το πάτημα οποιουδήποτε κουμπιού δεν θα έχει αποτέλεσμα. 2. Μόνο μετά από ένα κλικ σε ένα κουμπί, ένα μοβ φως θα αναβοσβήσει μία φορά και θα σβήσει, στη συνέχεια το χειριστήριο θα ενεργοποιηθεί και η κανονική λειτουργία μπορεί να συνεχιστεί. 3. Οποιαδήποτε συνεχής λειτουργία του κουμπιού του χειριστήριου θα αποτρέψει την ενεργοποίηση της προστασίας.

Yüksekliği yukarı ve aşağı ayarlamak için kontrol arayüzüne sahip, elektro-mekanik yüksekliği ayarlanabilen çalışma yüzeyi. Bu ürün, 14 yaş ve üzeri çocuklar ve fiziksel, duyuusal veya zihinsel yetenekleri azalmış veya deneyim ve bilgi eksikliği olan kişiler tarafından, güvenliklerinden sorumlu bir kişi gözetiminde veya ürünün güvenli bir şekilde kullanılmasına ilişkin talimat verilmesi ve ilgili tehlikelerin anlaşılması durumunda kullanılabilir. Çocuklar ürünle oynamamalıdır. Temizlik ve kullanıcı bakımı, gözetim altında olmayan çocuklar tarafından yapılmamalıdır.

Orijinal talimatlardan çevrilmiştir.

MITTZON yüksekliği ayarlanabilir çalışma masası için tavsiye ve kullanım talimatları.

Model:	MITTZON
Giriş:	AC 110V veya 230V, 50/60Hz
Ses düzeyi:	50 dB(A)'den düşük
Bekleme durumunda güç tüketimi:	<0.2W
Yükseklik ayar aralığı:	62~126 cm, 24.4~49.6 inç
Maksimum yük:	80 kg/176 lbs
Kullanım sırasında ısı aralığı:	+5 ila +40 °C/41 ila 104°F
Depolama sırasındaki ısı aralığı:	-10 ila +50 °C/14 ila 122°F
Nem:	+30 °C/86°F'de %20 ila %80
Güç kaynağı ünitesi:	DC maks 30V, 350W

Bu ürün sadece birlikte verilen güç kaynağı ünitesi ile birlikte kullanılmalıdır.

Bu masanın kurulumunda veya günlük kullanımında ya da servis ve onarım işleminde çalışmasından sorumlu olan her bir kişi bu talimatları dikkatlice okumalıdır. Bu talimatları masanıza yakın bir yerde saklayınız.

Kurulum talimatları

Masa, ayrı montaj talimatlarına göre monte edilir. 90 derecelik bağlantı kablosunun (50 mm uzunluğunda) bir tarafını kontrol kutusundaki M1 portuna bağlayın, ardından diğer tarafı ayaktan gelen kabloya bağlayın. Diğer ayaktaki kabloyu kontrol kutusundaki M2 portuna bağlayın. El kumandasını HS portuna ve güç kaynağını kontrol kutusundaki AC portuna bağlayın. Kontrol kutusu iskelet tarafından oluşturulan tepsiye yerleştirilmeli ve elektrik kablosu arkadaki keçe tepsiye yerleştirilmelidir. Elektrik kablosunu hasar görmeyecek şekilde yerleştirin. Lütfen montaj talimatlarını kontrol edin. Elektrik kablosunu bir duvar prizine (veya keçe tepsisine yerleştirilmiş bir prize) bağlayın. Uyarı! Elektrik kablosunun tam hareketliliğe sahip olması gerekir. Masa kullanıma hazırdır. Masa sırasıyla en düşük veya en yüksek konuma ulaştığında motorlar otomatik olarak duracaktır.

Masanın kullanımı

Masa yalnızca, çalışma yüksekliğinin oturma ve ayakta durma pozisyonları arasında sürekli olarak ayarlanabildiği bir çalışma masası olarak kullanılmalıdır. Masa sadece iç mekanlarda ve kuru alanlarda (ofis ortamı veya benzeri) kullanılmalıdır.

Masa aşırı yüklenmemelidir - maksimum yük 80 kg/176 lbs'dir. Motorlar en fazla 2 dakika boyunca kesintisiz olarak çalıştırılabilir. Daha sonra motorlar tekrar kullanılmadan önce yaklaşık 18 dakika dinlendirilmelidir.

Masa yüksekliğini ayarlarken şu talimatları izleyin:

1. Tüm kabloların yerine sıkıca bağlandığından emin olun.
2. Yüksekliği iyi bir şekilde ayarlamak için masa etrafında herhangi bir nesnenin olmadığından emin olun.
3. Masa yüksekliğini ayarlamak için el kumandası üzerindeki yukarı/aşağı düğmelerine basın.

Güvenlik yönetmelikleri

Masa yukarı/aşağı hareket ederken, hareketli masa tablası ile çevredeki sabit nesnelere arasında sıkışma riskini önlemek için gerekli güvenlik mesafesini koruyun. Masa yukarı/aşağı hareket ederken, kullanan kişi kimsenin yaralanmaması veya herhangi bir nesnenin zarar görmemesi için dikkatli olmalıdır. Masa tablası, masanın devrilmesi riskini doğurabilecek sabit bir nesne tarafından engellenmemelidir. Masa yukarı/aşağı hareket etmeden önce her zaman ofis sandalyesini uzaklaştırınız. Masa tripodu hiçbir şekilde değiştirilmemelidir veya yeniden oluşturulmamalıdır. Masanın servis ve onarım çalışmalarında, elektrik kablosunun her zaman duvar prizinden (bağlı priz) çıkarılması gerekir. Kontrol kutusunda ve el kumandasında değişiklik yapılması kesinlikle yasaktır! Ayakların değiştirilmesi kesinlikle yasaktır! Masa, kişiler için bir kaldırma aracı olarak kullanılmamalıdır.

Statik elektrige eğilimli ortamlarda ve durumlarda, operatörün yüzeyine dokunulduğunda elektrostatik boşalma meydana gelebilir ve bu da sistemin korumasını tetikleyebilir. Uyarı olarak turuncu bir ışık yanıp sönüyor, sıfırlama işlemi gerçekleştirilebilir. Sistem yanıt vermezse, AC güç bağlantısını kesin.

Yalnızca onaylı çalışma yüzeylerini ve ikinci yüzeyleri talimatlara uygun olarak monte edin. Aksi takdirde dengesizlik, çökme veya elektrikli bileşenlerin arızalanmasına neden olabilir.



Bakım ve onarım talimatları

Yaklaşık 1 haftalık kullanımın ardından, vidaların düzgün şekilde sıkılıp sıkılmadığını kontrol edin. Masa alçaltılmıyor veya yükseltilemiyorsa, masanın elektrik fişi ile duvar prizi (soket) arasındaki bağlantıları kontrol edin ve tüm kabloların yerlerine sıkıca bağlandığından emin olun. Elektrik sisteminin herhangi bir parçası değiştirilecekse, önce elektrik kablosunun prizden bağlantısı kesilmelidir. Değiştirme işlemini tamamladıktan sonra, elektrik kablosunu duvar prizine (soket) bağlayın ve ardından sıfırlama talimatlarına göre sıfırlama işlemini tamamlayın. Herhangi bir sorun olmadan başarıyla sıfırlandıktan sonra, masa kullanıma hazırdır. Masa hala çalışmıyorsa, lütfen en yakın IKEA mağazasına veya müşteri hizmetlerine başvurun.

Ürün servisi

Kapakların açılması veya çıkarılması sizi tehlikeli voltaj noktalarına veya diğer risklere maruz bırakabileceği için bu ürünü kendiniz onarmaya çalışmayın.

Üretici: IKEA, İsveç AB

Adres: Box 702, SE-343 81 Almhult, İSVEÇ

Telefon no.: +46(0)476-648500







BU TALİMATLARI SAKLAYINIZ

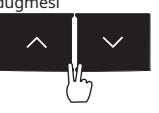
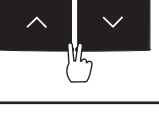

Çarpı işaretli tekerlekli çöp kutusu simgesi, öğenin evsel atıklardan ayrı olarak atılması gerektiğini belirtir. Ürün, yerel çevre düzenlemelerine uygun olarak belirlenmiş geri dönüşüm alanlarına teslim edilmelidir. İşaretli ürünleri evsel atıklardan ayrılması, çöp yakma fırınları ya da atık toplanma alanlarına gönderilen atık hacmini azaltmaya ve dolayısıyla insan sağlığı ve çevre üzerindeki olası olumsuz etkileri en aza indirmeye yardımcı olacaktır. Daha fazla bilgi için lütfen IKEA mağazası ile iletişime geçin.

AB Uygunluk Beyanı, ambalajın içinde ayrı bir belge olarak yer almaktadır.

Kullanım talimatları:

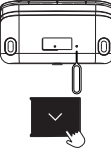
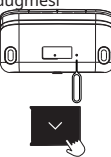
Fonksiyon ve durum	Çalıştırma Düğmeleri	Çalışma yöntemi	Düğmeye basma süresi	Işık rengi	Işık gösterge efekti	Dikkat
Yukarı	Yukarı düğmesi 	Tek tıklama + Uzun basma	/	Mor ışık → Işık yok	/	Mor ışığın bir kez yanıp sönmeye, cihazın önce uyandırılması gerektiğini gösterir, ardından yukarı yön tuşuna uzun basıldığında çalışma masası yukarı çıkar.
Aşağı	Aşağı düğmesi 	Tek tıklama + Uzun basma	/	Mor ışık → Işık yok	/	Mor ışığın bir kez yanıp sönmeye, cihazın önce uyandırılması gerektiğini gösterir, ardından aşağı yön tuşuna uzun basıldığında çalışma masası aşağı iner.
Kilitleme	Yukarı düğmesi+Aşağı düğmesi 	Birlikte uzun bastırın	3 sn	Mor ışık → Kırmızı ışık	Yanıp sönüyor	1. Mor ışık bir kez yanıp söndüğünde, önce uyanmak anlamına gelir. 2. Kilitleme ayarı tamamlandıktan sonra kırmızı ışık iki kez yanıp söner ve ardından söner. 3. Ünite kilitlendiğinde ışık yanmaz. 4. Kilitli konumda, herhangi bir düğmeye basın ve kırmızı ışık kilitli durumu belirtmek için bir kez yanıp sönecektir.
Kilit açma	Yukarı düğmesi+Aşağı düğmesi 	Birlikte uzun bastırın	3 sn	Yeşil ışık	Yanıp sönüyor	1. Kilit açma ayarı tamamlandıktan sonra yeşil ışık iki kez yanıp söner ve ardından kapanır. 2. Kilit açma sırasında ışık yanmaz.
Bellek konumu 1'i ayarlayın	Bellek 1 düğmesi 	Tek tıklama + Uzun basma	3 sn	Mor ışık → Beyaz ışık	Yanıp sönüyor	1. Mor ışığın yanıp sönmeye, ilk olarak uyanmak anlamına gelir. 2. Ayar tamamlandıktan sonra beyaz ışık iki kez yanıp söner ve ardından kapanır. 3. Ayar sırasında hiçbir ışık yanmaz.
Bellek konumu 2'yi ayarlayın	Bellek 2 düğmesi 	Tek tıklama + Uzun basma	3 sn	Mor ışık → Beyaz ışık	Yanıp sönüyor	1. Mor ışığın yanıp sönmeye, ilk olarak uyanmak anlamına gelir. 2. Ayar tamamlandıktan sonra beyaz ışık iki kez yanıp söner ve ardından kapanır. 3. Ayar sırasında hiçbir ışık yanmaz.
Bellek 1 konumu	Bellek 1 düğmesi 	Bir tıklama + Bir tıklama	/	Mor ışık → Işık yok	/	1. Mor ışığın yanıp sönmeye, ilk olarak uyanmak anlamına gelir. 2. Lütfen Bellek 1 konumu ayarlanmadan önce çalışma masasının altında veya üstünde herhangi bir engel olmadığından emin olun.
Bellek 2 konumu	Bellek 2 düğmesi 	Bir tıklama + Bir tıklama	/	Mor ışık → Işık yok	/	1. Mor ışığın yanıp sönmeye, ilk olarak uyanmak anlamına gelir. 2. Lütfen Bellek 2 konumunu ayarlamadan önce çalışma masasının altında veya üstünde herhangi bir engel olmadığından emin olun.
Sıfırlama	Pim deliği +Aşağı düğmesi 	Önce iğne deliği düğmesine bir kez tıklayın, ardından turuncu ışık sönmeye kadar aşağı düğmesine uzun basın.	/	Turuncu ışık	Sabit yanıyor	İlk olarak, sıfırlama durumuna geçmek için el kumandasının altındaki iğne deliğine bir iğne batırın (bu sırada turuncu ışık sürekli yanacaktır), ve ardından masa en düşük seviyeye inene kadar aşağı düğmesine uzun basın ve ardından sıfırlamayı tamamlamak için otomatik olarak 7 mm yukarı kaldırın. Sıfırlama işlemi başarılı olduktan sonra turuncu ışık sönecektir.
Anormal hata durumu	Pim deliği +Aşağı düğmesi 	Sıfırlama işlemi	/	Turuncu ışık	Yanıp sönüyor	Anormal durumda turuncu ışık yanıp sönmeye devam eder. Herhangi bir düğmeye basmak işe yaramaz. Tüm kabloların düzgün bağlanıp bağlanmadığını kontrol etmeniz ve ardından sıfırlama işlemini gerçekleştirmeniz gerekir.
Aşırı ısınmaya karşı koruma durumu	/	Üniteyi kullanmaya devam etmeden önce yaklaşık 18 dakika dinlendirin	/	Mavi ışık	Sabit yanıyor	Bu bir hata bildirimi değildir ancak motorun sürekli çalışması nedeniyle aşırı ısınma koruması devreye girebilir. Yaklaşık 18 dakika dinlendikten sonra mavi ışık sönecek ve normal çalışmaya devam edilebilecektir.
İstenmeyen çalışmaya karşı koruma durumu	/	Tek tıklama	/	Mor ışık	Yanıp sönüyor	1. Bu bir hata durumu değildir, el cihazında 10 saniye boyunca hiçbir işlem yapılmadığında, istenmeyen işlemleri önleme koruması devreye girebilir. Bu durumda, herhangi bir düğmeye basmak işe yaramayacaktır. 2. Herhangi bir tuşa bir kez basıldıktan sonra mor ışık bir kez yanıp söner ve söner. Bu işlemle birlikte el kumandası aktif hale gelir ve normal kullanıma devam edilebilir. 3. El kumandası tuşunun kesintisiz kullanımı, koruma mekanizmasının devreye girmesini engeller.

Çarpışmayı algılama

- Sistem, çarpışma nedeniyle ekipmana gelebilecek olası hasarları önleyecek şekilde tasarlanmıştır. Masa direncinde ani bir değişiklik algılandığında, hareketi durduracak ve yaklaşık 30 mm-50 mm ters yönde hareket edecektir (hareket hızına, çarpışma kuvvetine ve çarpışma sırasındaki yüke bağlıdır).

MITTZON Sorun Giderme

Gösterge	Kontrol	Deneme
Masa hareket etmiyor. Turuncu ışık yanıp sönüyor.	1. Tüm kabloların hasarsız olduğundan ve yerlerine sıkıca bağlandığından emin olun.	1. Tüm kabloları yeniden bağlayın.
	2. Masayı yaklaşık bir dakikalığına duvardaki prizden çıkarın ve yeniden bağlayın.	2. Sıfırlamayı gerçekleştirmek için talimatları uygulayın. Sorun devam ederse, IKEA müşteri hizmetleri ile iletişime geçin.
Sadece bir ayak hareket ediyor. Turuncu ışık yanıp sönüyor.	1. Tüm kabloların hasarsız olduğundan ve yerlerine sıkıca bağlandığından emin olun.	1. Tüm kabloları yeniden bağlayın.
	2. Masayı yaklaşık bir dakikalığına duvardaki prizden çıkarın ve yeniden bağlayın.	2. Sıfırlamayı gerçekleştirmek için talimatları uygulayın. Sorun devam ederse, IKEA müşteri hizmetleri ile iletişime geçin.
Masa çalışma sırasında duruyor ve geri dönüyor.	1. Masanın aşırı yüklenmediğinden emin olun. (Maks. yük: 80 kg/176 lbs)	Masadaki ağır eşyaları kaldırın.
	2. Masanın hareketini hiçbir şeyin engellemediğinden emin olun.	Engeli kaldırın. Sıfırlamayı gerçekleştirmek için talimatları uygulayın.
	3. Masa en yüksek konumdayken elektrik kablosunun tam hareket ettiğini ve yeterli gevşekliğe sahip olduğunu kontrol edin	Elektrik kablosu sıkışmışsa, serbest bırakın. Masa en yüksek konumdayken yeterli uzunluğa sahip olduğundan emin olun.
Masa çalışmayı durdurdu. Kısa devre/motor/güç kaynağı/kontrol ünitelerinden gelen yanık kokusu.	Masanın fişini prizden çekin.	Yanan parçaları tespit edin, ardından IKEA müşteri hizmetleri ile iletişime geçin.
Masa ayağından anormal ses geliyor.	Masa tablasını yukarı ve aşağı hareket ettirdiğinizde sesin normal veya anormal olup olmadığını kontrol edin.	Sıfırlamayı gerçekleştirmek için talimatları uygulayın. Sorun devam ederse, arızalı parçaları belirleyin ve IKEA müşteri hizmetleri ile iletişime geçin.
3 segmentli ayağın bir segmenti hareket etmiyor.	/	Sıfırlamayı gerçekleştirmek için talimatları uygulayın. Sorun devam ederse, arızalı ayağı belirleyin ve IKEA müşteri hizmetleri ile iletişime geçin.
Aşırı ısınmaya karşı koruma durumu.	/	Bu bir hata bildiri mi değildir ancak motorun sürekli çalışması nedeniyle aşırı ısınma koruması devreye girebilir. Yaklaşık 18 dakika dinlendikten sonra mavi ışık sönecek ve normal çalışmaya devam edilebilecektir.
İstenmeyen çalışmaya karşı koruma durumu	/	1. Bu bir hata durumu değildir, el cihazında 10 saniye boyunca hiçbir işlem yapılmadığında, istenmeyen işlemleri önleme koruması devreye girebilir. Bu durumda, herhangi bir düğmeye basmak işe yaramayacaktır. 2. Herhangi bir tuşa bir kez basıldıktan sonra mor ışık bir kez yanıp söner ve söner. Bu işlemle birlikte el kumandası aktif hale gelir ve normal kullanıma devam edilebilir. 3. El kumandası tuşunun kesintisiz kullanımı, koruma mekanizmasının devreye girmesini engeller.

此办公桌面的高度可电动调节，带有控制界面，方便上下调节高度。14岁及以上儿童，有身体、知觉、精神障碍的人士及缺乏经验的人士如需自行使用该产品，须有可为其安全负责的专人对其进行监督，或提前告知其安全使用该产品的方法及潜在危险。避免让儿童将本产品用于玩耍。儿童不得在没有监督的情况下清洗和维护本产品。

翻译自原始说明文档。

MITTZON 米特丛 坐/站两用办公桌使用建议和说明

型号:	MITTZON 米特丛
输入功率:	交流电110伏或230伏, 50/60赫兹
噪音等级:	低于50dB(A)
待机功耗:	<0.2瓦
高度设置范围:	62~126cm (24.4~49.6英寸)
最大承重:	80公斤/176磅
使用温度范围:	+5°C至+40°C/41°F至+40°F
储存温度范围:	-10°C至+50°C/14°F至122°F
湿度:	20%至80% (温度为30°C/86°F时)
电源装置:	直流电最大30伏, 350瓦

本产品只能与随附的电源装置一起使用。

所有负责安装桌子、日常使用桌子或负责维修和修理的人员务必仔细阅读此说明。请将说明文件妥善保存在坐/站两用式桌子附近。

安装说明

此桌子须根据单独的组装说明进行组装。将90度角连接电线（长50mm）的一侧连接到控制盒上的M1端口，然后将另一侧连接到桌腿的电线。将另一条桌腿的电线连接到控制盒上的M2端口。将手持控制器连接到HS端口，并将电源连接到控制盒上的AC端口。控制盒应放置在框架形成的托盘中，电线应放置在背面的毛毡托盘中。注意电线的位置，避免造成损坏。请查看组装说明。将电源线连接到墙壁插座（或毛毡托盘中的插座）。
注意！电源线需要保留足够的灵活长度。
现在可以使用桌子了。当桌面升降到最高或最低位置时，电机自动停止。

桌子使用说明

此桌子只作为办公桌使用，可根据使用者的坐姿和站姿随时调节高度。此桌子仅限于室内和干燥场所（办公场所或类似环境）中使用。

桌子的承重上限为80公斤/176磅。电机最多可以连续运行2分钟。之后，电机必须闲置约18分钟后才能再次运行。

请按照下列说明调节桌子高度：

1. 确保所有电线均已牢固连接。
2. 请确保桌子上下方无任何障碍物，以便自由调整高度。
3. 按下手持控制器的向上/向下键，以调整桌面高度。

安全守则

桌子升降过程中，请保持必要的安全距离，谨防被夹在移动的桌面和周围固定物体之间。桌子升降过程中请注意观察，避免造成人员受伤或物品损坏。确保没有固定物体挡住桌面，否则可能导致桌子倾倒。确保在桌面上升/下降前移走桌子旁边的办公椅子。禁止以任何方式改装或重造桌子的三脚架。对桌子进行维护和维修时，始终确保将电源线与墙壁插座（所连接的电源插座）断开连接。禁止以任何方式改装控制盒和手持控制器！禁止以任何方式改装桌腿！不得将桌子用作人员起重装置。

在易受静电影响的环境和情况下，触摸操作人员体表时可能会发生静电放电，从而可能触发系统的保护功能。如果橙色指示灯闪烁以示警告，则可以执行重置操作。如果系统没有响应，请断开交流电源。

按照产品说明，仅能安装经批准的工作桌面和二级桌面。否则可能会导致家具不稳固、倒塌或电子元件故障。



维护及维修说明

使用约1周后，请检查螺丝是否正确拧紧。如果桌子无法降低或升高，请检查桌子的电源插头和墙壁插座（电源插座）之间的连接，并确保所有电线均已连接到位。如果需要更换电动升降桌的任何部件，必须先将电线与墙壁插座（电源插座）断开。更换完后，重新将电线连接到墙壁插座（电源插座），然后按照重置说明完成重置。成功重置后，即可使用桌子。如果桌子仍然无法使用，请联系附近的宜家商场或顾客服务中心。

产品维修

请勿自行修理该产品，打开或拆卸盖子，可能导致漏电或其他风险。

制造商：宜家瑞典有限公司 (IKEA of Sweden AB)

地址：Box 702, SE-343 81 Älmhult, SWEDEN

电话：+46(0)476-648500









请妥善保管所有说明文件



带十字的垃圾桶标志代表该产品必须与家用垃圾分开处理。同时对产品的处理必须符合当地关于废物处理的相关规定。每做一次分类，就减少了送入焚烧炉和垃圾填埋场垃圾的数量，进而将不利于人类身体健康和环境的负面影响最小化。要了解更多信息，请联系你当地的宜家商场。

符合欧盟标准声明作为单独的文件随附于包装中。

手柄操作说明:

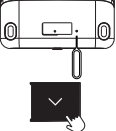
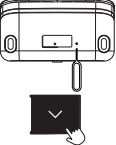
功能和状态	操作按键	操作方法	按键时间	指示灯颜色	指示灯效果	注意事项
向上	向上键 	单击 + 长按	/	紫色指示灯 → 无指示灯显示	/	紫色指示灯闪烁, 表示优先唤醒, 然后长按向上键, 桌子将上升。
向下	向下键 	单击 + 长按	/	紫色指示灯 → 无指示灯显示	/	单击一次, 紫色指示灯闪烁, 表示优先唤醒, 然后长按向下键, 桌子将下降。
锁定	向上键+向下键 	同时长按	3秒	紫色指示灯 → 红色指示灯	闪烁	1. 紫色灯闪烁一次表示优先唤醒。 2. 锁定设置完成后, 红色指示灯将闪烁两次, 然后熄灭。 3. 设备锁定时, 无指示灯显示。 4. 设置锁定后, 按任意键, 红色指示灯将闪烁一次, 以显示锁定状态。
解锁	向上键+向下键 	同时长按	3秒	紫色指示灯 → 红色指示灯	闪烁	1. 解除锁定设置后, 绿色指示灯将闪烁两次, 然后熄灭。 2. 锁定设置完成后, 红色指示灯将闪烁两次, 然后熄灭。 3. 解锁过程无指示灯显示。
设置记忆高度1	记忆键1 	同时长按	3秒	绿色指示灯	闪烁	1. 解除锁定设置后, 绿色指示灯将闪烁两次, 然后熄灭。 2. 解锁过程无指示灯显示。
设置记忆高度2	记忆键2 	单击一次+长按	3秒	紫色指示灯 → 白色指示灯	闪烁	1. 解除锁定设置后, 绿色指示灯将闪烁两次, 然后熄灭。 2. 设置完成后, 白色指示灯将闪烁两次, 然后熄灭。 3. 设置过程无指示灯显示。
记忆高度1	记忆键1 	单击一次+长按	/	紫色指示灯 → 无指示灯显示	/	1. 单击一次, 紫色指示灯闪烁, 表示优先唤醒。 2. 设置记忆高度1之前, 请确保桌子下方或上方没有障碍物。
记忆高度2	记忆键2 	单击一次+单击一次	/	紫色指示灯 → 无指示灯显示	/	1. 单击一次, 紫色指示灯闪烁, 表示优先唤醒。 2. 设置记忆高度2之前, 请确保桌子下方或上方没有障碍物。
重置	针孔+向下键 	首先单击一次针孔按钮, 然后长按向下键, 直到橙色指示灯熄灭。	/	橙色指示灯	常亮	首先, 用针戳一下手动控制器底部的针孔, 进入重置状态 (此时橙色指示灯会常亮), 然后长按向下键, 直到桌面下降至最低高度, 然后自动升高7mm以完成重置。成功重置后, 橙色指示灯将熄灭。
故障和异常状态	针孔+向下键 	重置操作	/	橙色指示灯	闪烁	在异常状态下, 橙色指示灯将持续闪烁。按任何按键都没有反应。在这种情况下, 你需要检查所有电线连接是否良好, 然后执行重置操作。
过热保护状态	/	等待18分钟后继续使用设备	/	等待18分钟后继续使用设备	常亮	这种情况并非故障状态, 而是由于电机连续工作, 触发了过热保护。等待约18分钟后, 蓝色指示灯熄灭, 即可恢复正常操作。
单击一次	/	紫色指示灯	/	Purple light	闪烁	1. 这并非故障状态。手柄10秒无任何操作后, 防误操作保护功能可能会启动。在此状态下, 按下任何按键均无效。 2. 单击一下按键, 紫色指示灯就会闪烁一次然后熄灭, 之后手柄就会被激活, 可以恢复正常操作。 3. 持续按压手柄按键会阻止保护功能启动。

碰撞检测

- 升降桌系统的设计旨在避免因碰撞而对桌子造成损坏。桌子在升降过程中检测到阻力突然变化时, 将停止移动, 并向相反方向移动约30mm-50mm (取决于移动速度、碰撞力和碰撞时的承重)。

MITTZON 米特丛 故障排除

故障问题	检查	尝试解决方法
桌子无法升降。橙色指示灯闪烁。	1.确保所有电线完好无损，并已连接到位。 2.从墙壁插座上拔下桌子电源线，等待大约一分钟，然后重新连接。	1.重新连接所有电线。 2.按照说明进行重置。如果问题仍然存在，请联系宜家顾客服务。
只有一条桌腿移动。橙色指示灯闪烁。	1.确保所有电线完好无损，并已连接到位。 2.从墙壁插座上拔下桌子电源线，等待大约一分钟，然后重新连接。	1.重新连接所有电线。 2.按照说明进行重置。如果问题仍然存在，请联系宜家顾客服务。
桌子在升降过程中停止并反方向移动。	1.确保桌面荷载未超出其承重范围。（最大承重80公斤/176磅） 2.确保无任何东西挡住桌子。 3.检查桌子处于最高位置时，电线是否可以移动自如，且有合理的松弛度。	移除桌面的重物。 移除障碍物。按照说明进行重置。 如果电线被卡住，请松开。确保当桌子处于最高位置时，电线仍然足够长。
桌子停止运行。短路/电机/电源/控制单元的烧焦气味。	从墙上拔下桌子的电源线插头。	查找烧焦部件，然后联系宜家顾客服务。
桌腿发出异常噪音。	检查桌面升降时声音是否有异常。	按照说明进行重置。如果问题仍然存在，请确定存在故障的部件，并联系宜家顾客服务。
三节桌腿中的其中一节无法移动。	/	按照说明进行重置。如果问题仍然存在，请确定存在故障的桌腿，并联系宜家顾客服务。
过热保护状态。	/	这种情况并非故障状态，而是由于电机连续工作，触发了过热保护。等待约18分钟后，蓝色指示灯熄灭，即可恢复正常操作。
单按一次	/	1.这并非故障状态。手柄10秒无任何操作后，防误操作保护功能可能会启动。在此状态下，按下任何按键均无效。 2.单按一下按键，紫色指示灯就会闪烁一次然后熄灭，之后手柄就会被激活，可以恢复正常操作。 3.持续按压手柄按键会阻止保护功能启动。

Permukaan kerja laras ketinggian elektro-mekanikal dengan antara muka kawalan untuk melaraskan ketinggian ke atas dan bawah Alat ini boleh digunakan oleh kanak-kanak berumur 14 tahun ke atas dan orang-orang dengan kurang keupayaan fizikal, deria atau mental atau kurang pengalaman dan pengetahuan jika mereka telah diberi pengawasan atau arahan tentang penggunaan alat melalui cara yang selamat dan memahami bahaya dilibatkan oleh orang yang bertanggungjawab terhadap keselamatan mereka. Kanak-kanak tidak boleh bermain dengan perkakas ini. Pembersihan dan penyelenggaraan pengguna tidak boleh dilakukan oleh kanak-kanak tanpa pengawasan.

Diterjemah daripada arahan asal.

Nasihat dan arahan untuk meja duduk/berdiri MITTZON

Model:	MITTZON
Input:	AC 110V atau 230V, 50/60Hz
Paras bunyi:	Lebih rendah daripada 50 dB(A)
Penggunaan kuasa tunggu sedia:	<0.2W
Selang pengesetan ketinggian:	62~126 cm, 24.4~49.6 in
Beban maksimum:	80 kg/176 lbs
Selang suhu pada penggunaan:	+5 hingga +40 °C/41 hingga 104°F
Selang suhu pada storan:	-10 hingga +50 °C/14 hingga 122°F
Kelembapan:	20% hingga 80% pada +30 °C/86°F
Unit bekalan kuasa:	DC maks. 30V, 350W

Produk ini hanya boleh digunakan bersama dengan unit bekalan kuasa yang disertakan.

Setiap orang yang bertanggungjawab untuk meja ini semasa pemasangan atau penggunaan meja dalam penggunaan harian atau dalam kerja perkhidmatan dan pembaikan harus membaca arahan ini dengan teliti. Simpan arahan ini berhampiran meja duduk/diri anda.

Arahan pemasangan

Meja dipasang mengikut arahan pemasangan yang berasingan. Sambungkan sebelah kabel sambungan 90 darjah (50mm panjang) ke port M1 pada kotak kawalan, kemudian sambungkan sebelah lagi dari kaki ke kabel. Sambungkan kabel dari sebelah lagi kaki ke port M2 pada kotak kawalan. Sambungkan pengawal tangan ke port HS dan bekalan kuasa ke port AC pada kotak kawalan. Kotak kawalan hendaklah diletakkan di dalam dulang yang dihasilkan oleh rangka, dan kabel elektrik hendaklah diletakkan di dalam dulang felt di bahagian belakang. Letakkan kabel elektrik supaya ia tidak rosak. Sila periksa arahan pemasangan. Sambungkan kabel elektrik pada soket dinding (atau soket diletakkan di dalam dulang felt). Peringatan! Kabel elektrik mesti mempunyai pergerakan sepenuhnya. Meja kini sudah sedia digunakan. Motor berhenti secara automatik apabila meja masing-masing mencapai kedudukan terendah dan tertinggi.

Penggunaan meja

Meja hanya boleh digunakan sebagai meja kerja dengan kemungkinan untuk menyelaraskan secara berterusan ketinggian kedudukan antara posisi duduk dan berdiri. Meja hanya boleh digunakan di dalam bangunan dan di tempat yang kering (persekitaran pejabat atau yang serupa).

Meja tidak boleh terlebih beban - beban maksimum ialah 80 kg/176 lbs. Motor mungkin boleh berfungsi secara berterusan untuk maksimum 2 minit. Selepas itu, motor akan berehat selama kira-kira 18 minit, sebelum ia boleh digunakan semula.

Ikut arahan ini semasa melaraskan ketinggian meja:

1. Pastikan semua kabel tersambung dengan kukuh pada tempatnya.
2. Pastikan tiada objek menghalang meja agar ketinggian boleh dilaraskan dengan bebas.
3. Tekan butang ke atas/ke bawah pada pengawal tangan untuk melaraskan ketinggian meja.

Peraturan keselamatan

Semasa meja bergerak ke atas/bawah, jaga jarak keselamatan yang perlu untuk mengelakkan risiko terhimpit antara bahagian atas meja yang bergerak dan objek kekal di kawasan sekitarnya. Apabila meja diturunkan/dinaikkan, pengguna hendaklah memerhatikan supaya tiada sesiapa yang cedera atau tiada objek yang rosak. Bahagian atas meja tidak boleh disekat oleh objek tetap yang mungkin berisiko menyebabkan meja itu terbalik. Sentiasa alihkan sebarang kerusi pejabat sebelum meja diturunkan/

dinaikkan. Meja tripod tidak boleh diubah atau dibina semula walau dalam apa cara sekalipun. Semasa kerja-kerja servis dan pembaikan meja, kabel elektrik mestidinyahsambungkan daripada soket dinding. Pengubahsuaian pada kotak kawalan adalah dilarang sepenuhnya! Pengubahsuaian pada kaki dilarang sama sekali! Meja tidak boleh digunakan sebagai peralatan untuk mengangkat manusia.

Dalam persekitaran dan situasi yang terdedah kepada elektrik statik, nyahcas elektrostatik mungkin berlaku apabila menyentuh permukaan pengendali, yang berpotensi mencetuskan perlindungan sistem. Jika cahaya jingga berkelip sebagai amaran, operasi set semula boleh dilakukan. Jika sistem tidak bertindak balas, putus sambungan kuasa AC.

Pasang hanya permukaan kerja dan permukaan sekunder yang diluluskan mengikut arahan. Kegagalan berbuat demikian boleh menyebabkan ketidakstabilan, keruntuhan atau kegagalan komponen elektrik.



Arahan penyelenggaraan dan pembaikan

Selepas kira-kira 1 minggu penggunaan, periksa yang skru diketatkan dengan betul. Jika meja tidak boleh diturunkan atau dinaikkan, periksa sambungan antara palam kuasa meja dan soket dinding (soket) dan pastikan semua kabel bersambung dengan kukuh pada tempatnya. Sekiranya mana-mana bahagian sistem elektrik perlu diganti, kabel elektrik mesti dinyahsambung terlebih dahulu dari soket dinding. Selepas selesai penggantian, sambungkan kabel elektrik ke soket dinding (soket) dan kemudian selesaikan proses pengesetan semula mengikut arahan pengesetan semula. Selepas pengesetan semula berjaya tanpa sebarang masalah, meja kini sedia untuk digunakan. Sekiranya meja masih tidak berfungsi, sila hubungi gedung atau khidmat pelanggan IKEA terdekat anda.

Menservis produk

Jangan cuba memperbaiki produk ini sendiri, kerana membuka atau menanggalkan penutup boleh mendedahkan anda kepada titik voltan yang berbahaya atau risiko-risiko lain.

Pengilang: IKEA Sweden Sweden

Alamat: Box 702, SE-343 81 Älmhult, SWEDEN

No. Telefon: +46(0)476-648500









SIMPAN ARAHAN INI



Simbol tong bersilang menunjukkan bahawa barang tersebut harus dilupus secara berasingan daripada sampah isi rumah. Barangan tersebut seharusnya diserahkan untuk dikitar semula mengikut peraturan persekitaran setempat bagi pelupusan sampah. Dengan mengasing-asingkan barangan bertanda daripada sampah isi rumah, anda akan membantu mengurangkan jumlah sampah yang dihantar ke tempat pembakaran atau tempat pelupusan sampah dan meminimumkan sebarang kemungkinan kesan negatif terhadap kesihatan manusia dan alam sekitar. Untuk maklumat lebih lanjut, sila hubungi gedung IKEA anda.

Pengisytiharan Pematuhan EU disertakan dalam pembungkusan sebagai dokumen berasingan.

Arahan pengendalian gagang:

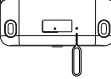
Fungsi dan status	Butang kendalian	Kaedah kendalian	Tempoh masa tekan butang	Warna cahaya	Kesan paparan cahaya	Catatan
Ke atas	Butang ke atas 	Satu klik + Tekan lama	/	Cahaya ungu → Tiada cahaya	/	Satu klik dengan cahaya ungu berkelip bermaksud bangun dahulu, dan kemudian tekan lama butang naik, meja akan naik.
Ke bawah	Butang ke bawah 	Satu klik + Tekan lama	/	Cahaya ungu → Tiada cahaya	/	Satu klik dengan cahaya ungu berkelip bermaksud bangun dahulu, dan kemudian tekan lama butang turun, meja akan turun.
Mengunci	Butang ke atas+Butang ke bawah 	Tekan lama bersama-sama	3 saat	Cahaya ungu → Cahaya Merah	Berkelip-kelip	<ol style="list-style-type: none"> 1. Lampu ungu berkelip sekali bermaksud bangun dahulu. 2. Selepas selesai penyesetan penguncian, cahaya merah akan berkelip dua kali dan kemudian padam. 3. Tidak ada cahaya yang terpapar apabila unit dikunci. 4. Dalam kedudukan terkunci, tekan sebarang butang dan cahaya merah akan berkelip sekali untuk menunjukkan status terkunci.
Membuka kunci	Butang ke atas+Butang ke bawah 	Tekan lama bersama-sama	3 saat	Cahaya hijau	Berkelip-kelip	<ol style="list-style-type: none"> 1. Selepas selesai penyesetan penguncian, cahaya hijau akan berkelip-kelip dua kali dan kemudian padam. 2. Tidak ada cahaya yang terpapar semasa penyesetan.
Mengeset kedudukan Ingatan 1	Butang Ingatan 1 	Satu klik + Tekan lama	3 saat	Cahaya ungu → Cahaya Putih	Berkelip-kelip	<ol style="list-style-type: none"> 1. Satu klik dengan kelipan cahaya ungu bermaksud bangun dahulu. 2. Selepas selesai penyesetan, cahaya putih akan berkelip dua kali dan kemudian padam. 3. Tidak ada cahaya yang terpapar semasa penyesetan.
Mengeset kedudukan Ingatan 2	Butang Ingatan 2 	Satu klik + Tekan lama	3 saat	Cahaya ungu → Cahaya Putih	Berkelip-kelip	<ol style="list-style-type: none"> 1. Satu klik dengan kelipan cahaya ungu bermaksud bangun dahulu. 2. Selepas selesai penyesetan, cahaya putih akan berkelip dua kali dan kemudian padam. 3. Tidak ada cahaya yang terpapar semasa penyesetan.
Kedudukan Ingatan 1	Butang Ingatan 1 	Satu klik + Satu klik	/	Cahaya ungu → Tiada cahaya	/	<ol style="list-style-type: none"> 1. Satu klik dengan kelipan cahaya ungu bermaksud bangun dahulu. 2. Sila pastikan tidak terdapat halangan di bawah atau di atas meja sebelum mengeset kedudukan Ingatan 1.
Kedudukan Ingatan 2	Butang Ingatan 2 	Satu klik + Satu klik	/	Cahaya ungu → Tiada cahaya	/	<ol style="list-style-type: none"> 1. Satu klik dengan kelipan cahaya ungu bermaksud bangun dahulu. 2. Sila pastikan tidak terdapat halangan di bawah atau di atas meja sebelum mengeset kedudukan Ingatan 2.
Mengeset semula	Lubang cemat +Butang ke bawah 	Mula-mula klik lubang cemat sekali, kemudian tekan lama butang turun sehingga cahaya jingga padam.	/	Cahaya jingga	Stabil	Mula-mula, cucuk lubang cemat di bahagian bawah pengawal tangan dengan pin untuk memasukkan status penyesetan semula (pada masa ini, cahaya jingga akan tetap menyala), dan kemudian tekan lama butang turun sehingga meja turun pada ketinggian terendah, dan kemudian naikkannya 7 mm secara automatik untuk melengkapkan penyesetan semula. Selepas penyesetan semula berjaya, cahaya jingga akan terpadam.
Status ralat tidak normal	Lubang cemat +Butang ke bawah 	Menetap semula kendalian	/	Cahaya jingga	Berkelip-kelip	Dalam status tidak normal, cahaya jingga terus berkelip-kelip. Menekan mana-mana butang tidak berfungsi pun. Anda perlu memeriksa jika semua kabel terpasang dengan betul, dan kemudian lakukan penyesetan semula.
Status perlindungan terlampau panas.	/	Rehat selama kira-kira 18 minit sebelum meneruskan operasi unit.	/	Cahaya biru	Stabil	Ini bukan status ralat tidak normal, tetapi disebabkan oleh motor berfungsi secara berterusan, perlindungan terlampau panas mungkin diaktifkan. Selepas kira-kira 18 minit berehat, lampu biru akan padam dan kendalian normal boleh disambung semula.
Status perlindungan antikendalian yang tidak disengajakan	/	Satu klik	/	Cahaya ungu	Berkelip-kelip	<ol style="list-style-type: none"> 1. Ini bukan status ralat, perlindungan antikendalian yang tidak disengajakan mungkin diaktifkan jika tiada kendalian pada gagang selepas 10 saat. Dalam status ini, menekan sebarang butang tidak akan berfungsi. 2. Hanya selepas satu klik pada satu butang, lampu ungu akan berkelip sekali dan padam, kemudian gagang akan diaktifkan dan kendalian biasa boleh disambung semula. 3. Sebarang kendalian butang gagang yang berterusan akan menghalang perlindungan daripada diaktifkan.

Pengesanan pelanggaran

- Sistem ini direka bentuk untuk mengelakkan kemungkinan kerosakan pada peralatan akibat pelanggaran. Apabila meja mengesan perubahan mendadak dalam rintangan, ia akan menghentikan pergerakan dan bergerak ke arah songsang kira-kira 30 mm-50 mm (bergantung pada kelajuan pergerakan, daya pelanggaran dan beban semasa pelanggaran).

Mengesan kerosakan MITTZON

Tanda	Periksa	Cuba
Meja tidak bergerak. Cahaya jingga berkelip-kelip.	1. Pastikan semua kabel tidak rosak dan bersambung dengan kukuh pada tempatnya.	1. Sambungkan semula semua kabel.
	2. Cabut palam meja daripada soket dinding selama kira-kira 1 minit dan sambungkan semula.	2. Ikuti arahan pemasangan untuk melakukan pengesetan semula. Jika masalah masih berterusan, sila hubungi khidmat pelanggan IKEA.
Hanya satu kaki yang bergerak. Cahaya jingga berkelip-kelip.	1. Pastikan semua kabel tidak rosak dan bersambung dengan kukuh pada tempatnya.	1. Sambungkan semula semua kabel.
	2. Cabut palam meja daripada soket dinding selama kira-kira 1 minit dan sambungkan semula.	2. Ikuti arahan pemasangan untuk melakukan pengesetan semula. Jika masalah masih berterusan, sila hubungi khidmat pelanggan IKEA.
Meja berhenti dan mengundur semasa pengendalian.	1. Pastikan meja tidak terlalu terbeban. (Beban maksimum: 80 kg/176 lbs)	Alihkan barangan berat daripada meja.
	2. Pastikan tidak ada yang menghalang meja.	Alihkan halangan. Ikuti arahan pemasangan untuk melakukan pengesetan semula.
	3. Periksa sama ada kabel elektrik mempunyai pergerakan penuh apabila meja berada pada kedudukan tertinggi dan ada pengenduran yang munasabah.	Jika kabel terperangkap, lepaskannya. Pastikan ia mempunyai panjang yang mencukupi apabila meja berada pada kedudukan tertingginya.
Meja berhenti berfungsi. Bau terbakar daripada litar pintas/motor/bekalan kuasa/unit kawalan.	Cabut palam meja daripada dinding.	Kenal pasti bahagian yang terbakar, kemudian hubungi khidmat pelanggan IKEA.
Bunyi luar biasa daripada kaki meja.	Periksa sama ada bunyi itu normal ataupun tidak normal apabila anda mengalih komputer meja ke atas dan ke bawah.	Ikuti arahan pemasangan dan lakukan tetapan semula. Jika masalah masih tidak berubah, kenal pasti bahagian yang rosak dan hubungi khidmat pelanggan IKEA.
Satu segmen daripada 3 segmen tidak bergerak.	/	Ikuti arahan pemasangan untuk melakukan pengesetan semula. Jika masalah masih tidak berubah, kenal pasti kaki yang rosak dan hubungi khidmat pelanggan IKEA.
Status perlindungan terlampau panas.	/	Ini bukan status ralat, tetapi disebabkan oleh motor berfungsi secara berterusan, perlindungan terlampau panas mungkin diaktifkan. Selepas kira-kira 18 minit berehat, lampu biru akan padam dan operasi normal boleh disambung semula.
Status perlindungan antikendalian yang tidak disengajakan	/	<ol style="list-style-type: none"> Ini bukan status ralat, perlindungan antikendalian yang tidak disengajakan mungkin diaktifkan jika tiada kendalian pada gagang selepas 10 saat. Dalam status ini, menekan sebarang butang tidak akan berfungsi. Hanya selepas satu klik pada satu butang, lampu ungu akan berkelip sekali dan padam, kemudian gagang akan diaktifkan dan kendalian biasa boleh disambung semula. Sebarang kendalian butang gagang yang berterusan akan menghalang perlindungan daripada diaktifkan.

سطح عمل قابل للتعديل آلياً مع واجهة تحكّم لضبط الارتفاع لأعلى ولأسفل. يمكن استخدام هذا المنتج من قبل الأطفال الذين تتراوح أعمارهم بين 14 سنوات وما فوق وكذلك الأشخاص الذين يعانون من ضعف القدرات البدنية أو الحسية أو العقلية أو نقص الخبرة والمعرفة إذا تم الإشراف عليهم أو إعطائهم التعليمات المتعلقة باستخدام المنتج بطريقة آمنة، وفهم المخاطر الكامنة من قبل شخص مسؤول عن سلامتهم. يُحظر السماح للأطفال بالعبث بالمنتج. لا ينبغي للأطفال إجراء التنظيف والصيانة دون إشراف.

مترجمة من التعليمات الأصلية.

تعليمات حول الطاولة المتعددة الارتفاع MITTTON.

الموديل:	MITTTON
الدخل:	تيار متردد 110 فولط أو 230 فولط، 50/60 هرتز
مستوى الصوت:	أقل من 50 ديسبل (أ)
استهلاك الطاقة في وضع الاستعداد:	0,2 واط
فواصل ضبط الارتفاع:	62 ~ 126 سم، 24,4 ~ 49,6 بوصة
الحمل الأقصى:	80 كجم/176 رطل
فواصل درجات الحرارة أثناء الاستعمال:	+5 إلى +40 درجة مئوية/41 إلى 104 درجة فهرنهايت
فواصل درجة الحرارة عند التخزين:	-10 إلى +50 درجة مئوية/14 إلى 122 درجة فهرنهايت.
الرطوبة:	20% وحتى 80% في درجة حرارة +30 مئوية/ 86 درجة فهرنهايت.
وحدة إمداد الطاقة:	تيار مستمر حد أقصى 30 فولط، 350 واط

لا يجوز استخدام هذا المنتج إلا مع وحدة الطاقة المرفقة.

كل شخص مسئول عن هذه الطاولة عند تركيبها أو استخدامها اليومي أو عند قيامه بأعمال الصيانة والإصلاح يجب أن يقرأ هذه التعليمات بعناية. احتفظ بهذه التعليمات بالقرب من الطاولة المتعددة الارتفاع.

تعليمات التركيب

الطاولة مجمعة مسبقاً وفقاً لتعليمات تجميع منفصلة. قم بتوصيل جانب واحد من سلك التوصيل ذو الزاوية 90 درجة (بطول 50 سم) بمنفذ M1 في صندوق التحكم ، ثم قم بتوصيل الجانب الآخر بالسلك من الرجل. قم بتوصيل السلك من الرجل الأخرى بمنفذ M2 في صندوق التحكم. قم بتوصيل وحدة التحكم اليدوية بمنفذ HS ومصدر الطاقة بمنفذ الطاقة في صندوق التحكم. يجب وضع صندوق التحكم في الدرج الذي تكون من الهيكل، ويجب وضع السلك الكهربائي في درج اللباد في الظهر. ضع السلك الكهربائي بحيث لا يتلف. يرجى التحقق من تعليمات التجميع. قم بتوصيل السلك الكهربائي بمقبس الحائط (أو بمقبس موضوع في درج اللباد).

ملحظة! يجب أن يتوفر للسلك الكهربائي إمكانية تنقل كاملة. ملحظة! الطاولة الآن جاهزة للاستخدام. سوف تتوقف المحركات تلقائياً عندما تصل الطاولة إلى أدنى أو أعلى وضعية لها على التوالي.

استخدامات الطاولة

يجب عدم استخدام الطاولة إلا كطاولة عمل مع إمكانية الضبط المستمر لارتفاع العمل بين وضعيات الجلوس والوقوف. يجب استخدام الطاولة فقط في أماكن داخلية جافة (داخل مكتب أو ما شابه).

يجب عدم وضع حملات زائدة على الطاولة - الحد الأقصى للحمولة 80 كجم/ 176 رطل. إذا لم يستجب النظام، افصل طاقة التيار المتردد. يجوز تشغيل الموترات بصورة متواصلة لمدة دقيقتين كحد أقصى. بعد ذلك، يجب أن تستريح المحركات لحوالي 18 دقيقة، قبل أن يمكن استخدامها مرة أخرى.

اتبع هذه التعليمات عند تعديل ارتفاع الطاولة:

1. تأكد من توصيل جميع الأسلاك بإحكام في مكانها.
2. تأكد من عدم وجود أشياء تعيق مسار تعديل ارتفاع الطاولة.
3. اضغط على الأزرار لأعلى/لأسفل في وحدة التحكم اليدوية لضبط ارتفاع المكتب.

تعليمات للسلامة

عندما تتحرك الطاولة إلى الأعلى/الأعلى، احتفظي بمسافة الأمان اللازمة لتجنب خطر الانحسار بين سطح الطاولة المتحرك والأشياء الثابتة في المنطقة المحيطة. عندما تتحرك الطاولة لأعلى/لأسفل يجب على المستخدم الانتباه حتى لا يتعرض أحد للإصابة أو يؤدي إلى تلف الممتلكات. يجب ألا يتم إعاقة سطح الطاولة بواسطة كائن ثابت مما قد يؤدي إلى انقلاب الطاولة. قم دائماً بإزالة أي كرسي قبل تحريك الطاولة لأعلى/لأسفل. يجب ألا يتم تغيير حامل الطاولة أو إعادة تكوينه بأي شكل من الأشكال. عند صيانة وإصلاح الطاولة يجب دائماً فصل الأسلاك الكهربائية من مقبس الحائط (المقبس المتصل). التعديلات على صندوق التحكم وبد التحكم محظورة تماماً. يمنع منعاً باتاً إجراء تعديلات على الأرجل! يجب عدم استخدام الطاولة كأداة لرفع الأشخاص.

في البيئات والأوضاع المعرضة للكهرباء الساكنة، قد يحدث تفريغ كهروستاتيكي عند لمس سطح المشغل، مما قد يؤدي إلى تشغيل حماية النظام. إذا كان الضوء البرتقالي يومض كتذير، فمن الممكن إجراء عملية إعادة تعيين. إذا لم يستجب النظام، افصل طاقة التيار المتردد.

رُكبي أسطح العمل والأسطح الثانوية المعتمدة فقط وفقاً للتعليمات. عدم التقيد بهذا الأمر قد يؤدي إلى عدم استقرار المكونات الكهربائية أو عجزها أو تعطلها.



تعليمات الصيانة والإصلاح

بعد أسبوع واحد تقريباً من الاستخدام، يجب التأكد من أن المسامير مربوطة بإحكام. إذا تعذر خفض الطاولة أو رفعها، فتتحقق من التوصيلات بين سلك طاقة المكتب ومقبس الحائط (المقبس) وتأكد من توصيل جميع الأسلاك بإحكام في مكانها. في حالة استبدال أي جزء من النظام الكهربائي الذي يتحكم في ارتفاع الطاولة، يجب أولاً فصل السلك الكهربائي من مقبس الحائط (المقبس). بعد الانتهاء من الاستبدال، قم بتوصيل السلك الكهربائي بمقبس الحائط (المقبس) ثم قم بإنهاء عملية إعادة الضبط وفقاً لتعليمات إعادة الضبط. بعد إعادة الضبط بنجاح دون أي مشاكل، تصبح الطاولة جاهزة للاستخدام. إذا استمرت المشكلة في الطاولة، يرجى الاتصال بأقرب معرض إيكيا أو خدمة العملاء.

خدمة المنتج

لا تحاول إصلاح هذا المنتج بنفسك، لأن فتح أو إزالة الأغطية قد يعرضك إلى نقاط جهد كهربائي خطر أو مخاطر أخرى.

المصنع: إيكيا السويدية

العنوان: Box 702,SE-343 81 Älmhult,SWEDEN
رقم الهاتف: +46 (0)648500-476

يجرى حفظ هذه التعليمات



الرمز الذي يُظهر حاوية نفايات مشطوبة يشير إلى أنه يجب التخلص من المنتج بشكل منفصل عن النفايات المنزلية. ينبغي تسليم المنتج لإعادة تدويره وفقاً لأنظمة البيئة المحلية في التخلص من النفايات. من خلال قيامك بفصل منتج يحمل هذه العلامة من النفايات المنزلية، فسوف تساعد على تقليل حجم النفايات التي ترسل إلى المحارق أو تدفن في الأرض وبالتالي تقلل من أي تأثير سلبي محتمل على صحة الإنسان والبيئة. لمزيد من المعلومات، يرجى الاتصال على معرض إيكيا.

إقرار المطابقة الخاص بدول الاتحاد الأوروبي متضمن في العبوة كوثيقة منفصلة.

الوظيفة والوضع	أزرار التشغيل	طريقة التشغيل	مدة الضغط على الزر	لون فاتح	مظهر فاتح	ملحوظة
أعلى	زر أعلى 	نقرة واحدة + الضغط مطولاً	/	ضوء بنفسجي ← اختفاء الضوء	/	نقرة واحدة مع وميض ضوء بنفسجي يعني الاستيقاظ من وضع السكون أولاً، ثم اضغط مطولاً على زر لأعلى ليرتفع المكتب.
لأسفل	زر لأسفل 	نقرة واحدة + الضغط مطولاً	/	ضوء بنفسجي ← اختفاء الضوء	/	نقرة واحدة مع وميض ضوء بنفسجي يعني الاستيقاظ من وضع السكون أولاً، ثم اضغط مطولاً على زر لأسفل لينزل المكتب.
قفل	زر لأعلى+زر لأسفل 	x	3 ثوان	ضوء بنفسجي ← ضوء أحمر	وميض	1. وميض ضوء بنفسجي لمرة واحدة يعني الاستيقاظ من وضع السكون أولاً. 2. بعد اكتمال إعداد القفل، يومض الضوء الأحمر مرتين ثم ينطفئ. 3. لا يظهر أي ضوء عند قفل الوحدة. 4. في وضعية القفل، اضغط على أي زر وسيومض الضوء الأحمر مرة واحدة للإشارة إلى حالة القفل.
فتح	زر لأعلى+زر لأسفل 	الضغط مطولاً على الزرين معاً	3 ثوان	الضوء الأخضر	وميض	1. بعد اكتمال إعداد القفل، يومض الضوء الأخضر مرتين ثم ينطفئ. 2. لا يتم عرض أي ضوء أثناء فتح القفل.
تعيين موضع الذاكرة 1	زر الذاكرة 1 	نقرة واحدة + الضغط مطولاً	3 ثوان	ضوء بنفسجي ← ضوء أبيض	وميض	1. نقرة واحدة مع وميض ضوء بنفسجي يعني الاستيقاظ من وضع السكون أولاً. 2. بعد اكتمال الإعداد، يومض الضوء الأبيض مرتين ثم ينطفئ. 3. لا يتم عرض أي ضوء أثناء الإعداد.
تعيين موضع الذاكرة 2	زر الذاكرة 2 	نقرة واحدة + الضغط مطولاً	3 ثوان	ضوء بنفسجي ← ضوء أبيض	وميض	1. نقرة واحدة مع وميض ضوء بنفسجي يعني الاستيقاظ من وضع السكون أولاً. 2. بعد اكتمال الإعداد، يومض الضوء الأبيض مرتين ثم ينطفئ. 3. لا يتم عرض أي ضوء أثناء الإعداد.
موضع الذاكرة 1	موضع زر الذاكرة 1 	نقرة واحدة + نقرة واحدة	/	ضوء بنفسجي ← اختفاء الضوء	/	1. نقرة واحدة مع وميض ضوء بنفسجي يعني الاستيقاظ من وضع السكون أولاً. 2. يرجى التأكد من عدم وجود عوائق أسفل الطاولة أو فوقها قبل ضبط موضع الذاكرة 1.
موضع الذاكرة 2	زر الذاكرة 2 	نقرة واحدة + نقرة واحدة	/	ضوء بنفسجي ← انعدام الإضاءة	/	1. نقرة واحدة مع وميض ضوء بنفسجي يعني الاستيقاظ من وضع السكون أولاً. 2. يرجى التأكد من عدم وجود عوائق أسفل الطاولة أو فوقها قبل ضبط موضع الذاكرة 2.
إعادة تعيين	فتحة الدبوس + الزر لأسفل 	أولاً، اضغط على زر فتحة الدبوس مرة واحدة، ثم اضغط مطولاً على زر خفض الصوت حتى ينطفئ الضوء البرتقالي.	/	ضوء برتقالي	ثابت	أولاً، إدخال دبوس في الفتحة الموجودة أسفل وحدة التحكم اليدوية للبدء في عملية إعادة الضبط (في هذه اللحظة، سيظهر ضوء برتقالي ثابت)، ثم اضغط مطولاً على الزر لأسفل حتى تنزل الطاولة إلى أدنى ارتفاع، ثم ترتفع بمقدار 7 مم تلقائياً لإكمال عملية إعادة الضبط. بعد نجاح إعادة الضبط، سينطفئ الضوء البرتقالي.
حالة خطأ غير طبيعية	فتحة الدبوس + الزر لأسفل 	عملية إعادة الضبط	/	ضوء برتقالي	وميض	في الحالات غير الطبيعية، يستمر الضوء البرتقالي في الوميض. اضغط على أي زر لا يعمل. تحتاج إلى التحقق ما إذا كانت جميع الكابلات متصلة بشكل صحيح، ثم قم بإجراء إعادة الضبط.
حالة الحماية من الحرارة المفرطة.	/	أعطى فترة راحة لحوالي 18 دقيقة قبل مواصلة تشغيل الوحدة	/	ضوء أزرق	ثابت	هذه ليست حالة خطأ غير طبيعية، ولكن بسبب عمل المحرك باستمرار، قد يتم تنشيط الحماية من الحرارة المفرطة. بعد حوالي 18 دقيقة من الراحة، سينطفئ الضوء الأزرق ويمكن استئناف التشغيل العادي.
حالة حماية لمنع التشغيل غير المقصود	/	نقرة واحدة	/	ضوء بنفسجي	وميض	1. هذه ليست حالة خطأ. بعد 10 ثوان من عدم إجراء أي عملية على جهاز التحكم، قد يتم تفعيل حماية منع التشغيل غير المقصود. في هذه الحالة، فإن الضغط على أي زر لن يؤدي إلى أي استجابة. 2. عند الضغط مرة واحدة فقط على أي زر، سيومض ضوء بنفسجي مرة واحدة ثم ينطفئ، وبعد ذلك سيتم تفعيل وحدة التحكم ويمكن استئناف التشغيل الطبيعي. 3. أي تشغيل مستمر لزر جهاز التحكم سيمنع تفعيل هذه الحماية.

كشف التصادم

* تم تصميم النظام لتجنب الأضرار المحتملة للمعدات بسبب التصادم. عندما يكتشف المكتب تغييراً مفاجئاً في المقاومة، فإنه يتوقف عن الحركة ويتحرك في الاتجاه العكسي بحوالي 30 مم إلى 50 مم (يعتمد على سرعة الحركة وقوة الاصطدام والحمل أثناء الاصطدام).

العلامة	افحص	حاول
الطاولة لا تتحرك، ضوء برتقالي متقطع.	1. تأكد من سلامة جميع الكابلات وأنها متصلة بإحكام في مكانها. 2. أفضل طاولة المكتب عن مقياس الحائط لمدة دقيقة تقريبًا وأعد توصيلها.	1. أعد توصيل جميع الكابلات. 2. أتبع التعليمات لإجراء إعادة الضبط. إذا استمرت المشكلة - اتصل بخدمة عملاء إيكيا.
رجل واحدة فقط تتحرك، ضوء برتقالي متقطع.	1. تأكد من سلامة جميع الكابلات وأنها متصلة بإحكام في مكانها. 2. أفضل طاولة المكتب عن مقياس الحائط لمدة دقيقة تقريبًا وأعد توصيلها.	1. أعد توصيل جميع الكابلات. 2. أتبع التعليمات لإجراء إعادة الضبط. إذا استمرت المشكلة - اتصل بخدمة عملاء إيكيا.
تنوقف الطاولة وتعكس حركتها أثناء التشغيل.	1. تأكد من عدم زيادة التحميل على الطاولة، الحمل الأقصى: 80 كجم/176 رطل 2. تأكد من عدم وجود ما يعيق حركة الطاولة. 3. تأكد من أن الكيبيل الكهربائي يتحرك بسلاسة عندما يكون المكتب في أعلى وضعيه له وبه ارتخاء معقول	قم بإزالة الأشياء الثقيلة من المكتب. قم بإزالة العائق، أتبع التعليمات لإجراء إعادة الضبط. إذا كان الكيبيل الكهربائي عالقا، فيجب تحريره. تأكد من طوله الكافي عندما يكون المكتب في أعلى وضعيه له.
توقفت الطاولة عن العمل. رائحة حريق من التماس كهربائي/محرك/ مزود طاقة/ وحدات تحكم.	افصل المكتب عن الحائط.	حدد الأجزاء المحترقة، ثم اتصل بخدمة عملاء إيكيا.
ضوء غير طبيعية من أرجل الطاولة.	افحص الصوت إذا كان طبيعي أو غير طبيعي عند تحريك سطح المكتب لأعلى ولأسفل.	أتبع التعليمات لإجراء إعادة الضبط. إذا استمرت المشكلة، حدد الأجزاء المعيبة واتصل بخدمة عملاء إيكيا.
لا يتحرك جزء واحد من الرجل المكونة من 3 أجزاء.	/	أتبع التعليمات لإجراء إعادة الضبط. إذا استمرت المشكلة، حدد الرجل المعيبة واتصل بخدمة عملاء إيكيا.
حالة الحماية من الحرارة المفرطة.	/	هذه ليست حالة خطأ، ولكن بسبب عمل المحرك باستمرار، قد يتم تنشيط الحماية من الحرارة المفرطة. بعد حوالي 18 دقيقة من الراحة، سينطفئ الضوء الأزرق ويمكن استئناف التشغيل العادي.
حالة حماية لمنع التشغيل غير المقصود	/	1. هذه ليست حالة خطأ، بعد 10 ثوانٍ من عدم إجراء أي عملية على جهاز التحكم، قد يتم تفعيل حماية منع التشغيل غير المقصود. في هذه الحالة، فإن الضغط على أي زر لن يؤدي إلى أي استجابة. 2. عند الضغط مرة واحدة فقط على أي زر، سيومض ضوء بنفسجي مرة واحدة ثم ينطفئ، وبعد ذلك سيتم تفعيل وحدة التحكم ويمكن استئناف التشغيل الطبيعي. 3. أي تشغيل مستمر لزر جهاز التحكم سيمنع تفعيل هذه الحماية.

可調節高度的電動機械工作桌面，備有控制介面控制桌面面上、下升降。這產品適合14歲或以上的小孩子和身體、感官或精神上有缺陷或缺乏經驗和知識的人使用；條件是他們必須接受有關安全使用該產品的監督或指導，並由負責他們安全的人參與和了解相關之危險性。兒童不應視之為玩具。清潔及保養必須在成人監管下方可進行

使用指示譯文

MITTZON升降桌使用建議與說明

型號：	MITTZON
輸入功率：	AC 110V或230V, 50/60Hz
音量程度：	低於50 dB(A)
待機耗電量：	<0.2W
高度設置範圍：	62-126公分, 24.4-49.6吋
最大承載量：	80公斤/176磅
使用溫度範圍：	5°C- 40°C/41-104°F
保存溫度範圍：	-10°C- 50°C/14 -122°F
濕度：	30°C/86°F環境下20% - 80%
電源供應組件：	DC最大30V, 350W

產品只可以與隨附的電源供應組一併使用

負責安裝或操作的人士於日常使用或保養維修時應詳讀本說明書。請將使用說明放在桌邊，方便取用

安裝說明

請依照安裝說明組裝升降桌。升降桌的安裝須按照個別的組裝使示進行。將一面是90°的電線連接到（長50公釐）控制盒的M1槽口；然後將另一端連接到桌腳的電線。再將桌腳另一端的電線連接到M2槽口。然後將遙控連接到HS槽口，電源插頭插入控制盒的AC槽口。控制盒必須放在由框架創建的托盤內，電線則放在後面的絨毛托盤內。收好電線 以免受損。請細閱安裝使示。將電線連接到牆上插頭（或放置絨毛托盤內的插座）

注意 電線必須有足夠的移動位置。

桌子可開始使用。當升降桌調整至最高或最低位置時，馬達會自動停止運作

使用方法

產品只可作為升降桌使用。它可以在坐或站立之間連續調節高矮度。只適用於室內或乾燥的環境內使用（辦公室或類似的環境）

升降桌最大的承載量為80公斤/176磅，切勿超重。馬達最長可以連續運作2分鐘；然後，會靜止約18分鐘，才可重新啟動

請按照下列指示調節升降桌高度：

1. 確定所有電線已經連接妥當
2. 確定沒有障礙物阻擋高度調節
3. 按下遙控器上的升/降(up/down)掣，調節桌面高度

安全說明

桌子上下移動時，請保持必要的安全距離，以避免移動的桌面和旁邊的家具發生碰撞的風險。調整升降桌高度時，使用者應格外注意，避免造成他人受傷或物件受損。桌面不可放置物件，避免發生翻倒的危險。務必先移開椅子，再調整升降桌高度。切勿改變或更換升降桌的腳架結構。維修升降桌前，務必先拔掉插頭（連接之插頭）。切勿更改控制盒和遙控器。切勿更換桌腳。切勿將升降桌作為起重裝置使用

在容易產生靜電的環境和情況下，觸摸控制裝置表面時或會發生靜電放電情況，或會觸發系統的自我保護機制。當橙色燈號閃動時，表示可以重新設定。假如系統仍然沒有反應，請切斷電源。

只可按照指示安裝在許可的工作表面和輔助表面。否則有機會導致電子元件不穩定、倒塌或故障



保養及維修說明

在使用約一星期後，請檢查所有螺絲是否扭緊。如果升降桌不能升降，請檢查桌子的電源插頭和牆上插座(插座)是否連接妥當，並確保所有電線均連接妥當 若需要更換任何電子部分，請先拔掉插頭。當完成所有的更換後，請將電線重新連接牆面插座(插座)，並按照重設指示，完成重設步驟 如無問題，成功完成重設後，升降桌現在可以使用 如果升降桌仍無法使用，請與當地的IKEA分店或客戶服務聯絡

產品保養

切勿自行維修產品，以免因打開或拆下蓋子而暴露在高電壓和其他危險中

製造商：IKEA of Sweden AB
地址：Box 702, 343 81 ÄLMHULT
電話號碼：+46(0)476-648500









請保留說明書，以供參考



有交差符號的帶輪垃圾桶標誌表示該物品需要和一般垃圾分別處理。物品應根據當地的廢物處理環境法規進行回收。將標誌的物品從一般垃圾中分別處理，有助減少送往堆填區或焚化爐的垃圾數量，從而減低對人類健康和環境有傷害的物質的生成。如欲獲取更多相關資訊，請聯絡當地的IKEA分店。

包裝內隨附一份歐盟符合聲明的獨立文件。

手控操作說明

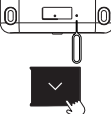
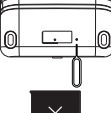
功能和狀況	操作按鈕	操作方式	持續按下按鈕的時間	燈號顏色	燈號顯示效果	注意
上升	上升按鈕 	單按 + 長按	/	紫色燈號 → 無燈號	/	輕按一下，紫色燈號閃爍表示已喚醒。長按上升按鈕，桌面就會往上升。
下降	下降按鈕 	單按 + 長按	/	紫色燈號 → 無燈號	/	輕按一下，紫色燈號閃爍表示已喚醒。長按下降按鈕，桌面就會往下下降。
鎖緊	上升按鈕+下降按鈕 	同時長按	3秒	紫色燈號 → 紅色燈號	閃動	1. 紫色燈號閃爍一次表示已喚醒。 2. 完成鎖定設置後，紅色燈號將閃爍兩次並熄滅。 3. 處於鎖定狀態時，不會顯示任何燈號。 4. 鎖定後按下任何按鈕，紅色燈號將閃爍一次，以提示目前為鎖定狀態。
解鎖	上升按鈕+下降按鈕 	同時長按	3秒	綠燈閃動	閃動	1. 完成解鎖 (Unlocking)設置後，綠燈將閃動兩次然後關閉 2. 解鎖時，不會有燈號顯示
設定儲存位置(1)	儲存1按鈕 	單按 + 長按	3秒	紫色燈號 → 白色燈號	閃動	1. 輕按一下，紫色燈號閃爍表示已喚醒。 2. 完成設定後，白色燈號將閃爍兩次並熄滅。 3. 設定過程中不會顯示任何燈號。
設定儲存位置(2)	儲存2按鈕 	單按 + 長按	3秒	紫色燈號 → 白色燈號	閃動	1. 輕按一下，紫色燈號閃爍表示已喚醒。 2. 完成設定後，白色燈號將閃爍兩次並熄滅。 3. 設定過程中不會顯示任何燈號。
儲存位置1	儲存1按鈕 	單按 + 單按	/	紫色燈號 → 無燈號	/	1. 輕按一下，紫色燈號閃爍表示已喚醒。 2. 設定記憶高度1前，請確認桌面上方及下方皆無障礙物。
設定位置2	儲存2按鈕 	單按 + 單按	/	紫色燈號 → 無燈號	/	1. 輕按一下，紫色燈號閃爍表示已喚醒。 2. 設定記憶高度2前，請確認桌面上方及下方皆無障礙物。
重設	針孔 + 下降按鈕 	先按一下針孔按鈕，再長按下下降按鈕，直到橘色燈號熄滅。	/	橘色燈號	持續亮著	先以細針按壓手控器底部的針孔，進入重設模式(此時橘色燈號將持續亮著)。接著長按下下降按鈕，直到桌面降至最低位置，之後桌面會自動上升7公釐，即完成重置。重設完成後，橘色燈號將熄滅。
異常錯誤狀態	針孔+下降按鈕 	重設操作	/	橙色燈號	閃動	發生異常狀態時，橙色燈號將會持續閃動。無論按任何按鈕也發揮不到作用。那你需要重新檢查所有電線是否連接妥當，然後將進行重設步驟
過熱保護狀態	/	在再次運作供電組件前，先靜止約18分鐘	/	藍色燈號	持續亮著	這並非異常錯誤狀態，而是馬達連續使用導致過熱的自動保護功能。靜止約18分鐘後，藍燈將會熄滅，即能重新正常運作
誤觸防護狀態	/	單按	/	紫色燈號	閃爍	1. 這並非錯誤狀態。如果手控器10秒內未被操作，誤觸防護可能啟動。啟動後，按下任何按鈕皆不會有反應。 2. 短按一下按鈕，紫色燈號將閃爍一次後熄滅，手控器即被喚醒，可恢復正常操作。 3. 持續操作按鈕時，誤觸防護將不會啟動。

碰撞感應偵測

- 這系統乃避免因碰撞對裝置可能造成的損壞而設。這系統乃避免因碰撞對裝置可能造成的損壞而設。當升降桌偵測到突現的阻力時，它會停止移動，然後反向移動約30-50公釐(視乎移動速度、碰撞力度和當時負載)

MITTZON疑難排解

問題	檢查	重試
升降桌不能升降。橙色燈號將會閃動	1. 確保所有電線沒有損壞，並已接駁妥當 2. 從牆上拔掉升降桌的插頭，約1分鐘後再重新插上	1. 重新連接所有電線 2. 按照指示重新進行設定 若問題仍然出現，請聯絡IKEA的客戶服務人員
只有一邊支腳可以升降。橙色燈號將會閃動	1. 確保所有電線沒有損壞，並已接駁妥當 2. 從牆上拔掉工作桌的插頭，約1分鐘後再重新插上	1. 重新連接所有電線 2. 按照指示重新進行設定。若問題仍然出現，請聯絡IKEA的客戶服務人員
升降桌停止運作並反向升降	1. 確保升降桌沒有超過承載上限 (最大承載量: 80公斤/176磅)。 2. 確保升降桌沒有被阻擋， 3. 當升降桌升到最高位並有適度減慢時，請檢查電纜是否有足夠移動空間。	移走桌上重物 搬開阻礙物，按照指示重新進行設定 如果電線被卡處，請將其鬆開。請確保升降桌升到最高位置時，電線有足夠長度
升降桌停止運作，而短路/馬達/電源/控制組件發出燒焦氣味時，	立即拔掉牆上插頭，	確認燒焦的組件，然後與當地IKEA客戶服務職員聯絡
升降桌的支腳發出異響	當你將桌子進行升降時，檢查聲音是否正常	按照指示重新進行設定 若問題仍現出現，確認出現問題的組件，然後與當地IKEA客戶服務職員聯絡
3段支腳中其中一段不能運作	/	按照指示重新進行設定 若問題仍現出現，確認出現問題的支腳，然後與當地IKEA客戶服務職員聯絡
過熱保護狀態	/	這並非錯誤狀態，而是馬達連續使用導致過熱的自動保護功能。靜止約18分鐘後，藍燈將會熄滅，即能重新正常運作
誤觸防護狀態	/	1. 這並非錯誤狀態。如果手控器10秒內未被操作，誤觸防護可能啟動。啟動後，按下任何按鈕皆不會有反應。 2. 短按一下按鈕，紫色燈號將閃爍一次後熄滅，手控器即被喚醒，可恢復正常操作。 3. 持續操作按鈕時，誤觸防護將不會啟動。

