

MY

MATMÄSSIG



Design and Quality
IKEA of Sweden



BAHASA MELAYU

Untuk Pusat Servis Sah yang dilantik oleh IKEA, sila rujuk www.IKEA.com dan pilih gedung tempatan anda untuk mendapatkan nombor telefon gedung serta masa operasi.

BAHASA MELAYU 4

Kandungan

Maklumat keselamatan	4	Penjagaan dan pembersihan	17
Arahan Keselamatan	6	Menyelesaikan masalah	18
Pemasangan	8	Data teknikal	21
Sambungan elektrik	9	Kecekapan tenaga	21
Perihal produk	11	Kebimbangan alam sekitar	22
Penggunaan harian	13	JAMINAN IKEA	22
Meja memasak	15		
Panduan perkakas memasak	16		

Tertakluk kepada perubahan tanpa notis.

Maklumat keselamatan

Sebelum pemasangan dan penggunaan perkakas ini, baca arahan yang diberikan dengan teliti. Pengilang tidak bertanggungjawab sekiranya pemasangan dan penggunaan yang salah menyebabkan kecederaan serta kerosakan. Sentiasa simpan arahan dengan perkakas untuk rujukan di masa hadapan.

Keselamatan kanak-kanak dan orang yang mudah terdedah kepada bahaya

- Kanak-kanak hendaklah diawasi untuk memastikan mereka tidak bermain-main dengan perkakas.
- Simpan semua bungkusan jauh daripada kanak-kanak dan lupuskannya dengan sewajarnya.
- AMARAN: Jauhkan kanak-kanak dan binatang peliharaan dari perkakas semasa beroperasi atau ketika proses penyejukan. Bahagian yang boleh dicapai boleh menjadi panas semasa digunakan.
- Jika perkakas mempunyai alat keselamatan kanak-kanak, alat itu hendaklah diaktifkan.
- Kanak-kanak seharusnya tidak menjalankan pembersihan dan penyelenggaraan perkakas tanpa penyeliaan.

Keselamatan Am

- AMARAN: Perkakas dan bahagiannya yang boleh diakses menjadi panas semasa penggunaan. Penjagaan hendaklah dilakukan untuk mengelakkan menyentuh unsur memanas.
- Jangan kendalikan perkakas dengan cara pemasa luaran atau sistem kawalan jauh yang berasingan.
- AMARAN: Memasak tanpa diawasi di atas hob dengan lemak atau minyak boleh menjadi berbahaya dan boleh menyebabkan kebakaran.
- JANGAN sekali-kali padamkan api dengan air tetapi matikan perkakas dan kemudian selubungkan api cthnya. dengan penutup atau selimut api.
- PERHATIAN: Proses memasak perlu diselia. Proses memasak jangka pendek perlu diselia secara berterusan.
- AMARAN: Bahaya kebakaran: Jangan simpan item di atas permukaan memasak.
- Objek logam seperti pisau, garpu, sudu dan penutup tidak boleh diletakkan di atas permukaan hob kerana ia boleh menjadi panas.
- Jangan gunakan perkakas sebelum memasangnya di dalam struktur terbina dalam.
- Putuskan sambungan perkakas daripada bekalan elektrik sebelum penyenggaraan.
- Jangan gunakan pembersih wap untuk membersihkan perkakas.
- Selepas digunakan, matikan elemen hob menggunakan kawalannya dan jangan bergantung kepada pengesan kualiti.
- Jika permukaan seramik kaca / permukaan kaca retak, matikan perkakas dan cabut palam dari sesalur kuasa. Sekiranya perkakas disambungkan ke sesalur kuasa secara langsung menggunakan peti simpang, keluarkan fius untuk memutuskan bekalan kuasa dari perkakas. Dalam apa-apun kes, hubungi Pusat Servis Sah.

- Jika kord bekalan rosak, kord itu mesti diganti oleh pengilang, Pusat Servis Berdaftar atau individu dengan kelayakan yang serupa bagi mengelakkan bahaya.
- **AMARAN:** Gunakan hanya penghadang hob yang direka bentuk oleh pengeluar perkakas memasak atau dinyatakan oleh pengeluar perkakas dalam arahan penggunaan sebagai sesuai atau penghadang hob yang dirangkumi dalam perkakas. Kegunaan penghadang yang tidak sesuai boleh menyebabkan kemalangan.

Arahan Keselamatan

Pemasangan

 **Amaran!** Perkakas mesti dipasang oleh pemasang yang sah.

 Ikuti Arahan pemasangan yang diberikan dengan perkakas.

- Tanggalkan semua bungkusan.
- Jangan pasang atau gunakan alat yang rosak.
- Pastikan jarak minimum dari perkakas dan unit lain.
- Sentiasa berhati-hati ketika memindahkan perkakas kerana perkakas ini berat. Sentiasa gunakan sarung tangan keselamatan dan kasut yang bertutup.
- Tutup permukaan yang dipotong dengan gam pendedap untuk mengelakkan kelembapan daripada menyebabkan kembang.
- Lindungi bahagian bawah perkakas dari wap dan kelembapan.
- Jangan pasang perkakas di sebelah pintu atau di bawah tingkap. Ini akan menghalang perkakas memasak yang panas daripada terjatuh dari perkakas apabila pintu atau tingkap terbuka.
- Pastikan ruang di bawah hob mencukupi untuk peredaran udara.
- Bahagian bawah perkakas boleh menjadi panas. Sekiranya perkakas dipasang di

atas laci, pastikan memasang panel pemisahan bukan mudah bakar di bawah perkakas bagi mengelakkan akses ke bahagian bawah.

Sambungan Elektrik

 **Amaran!** Risiko berhadapan kebakaran dan mengalami kejutan elektrik.

- Semua sambungan elektrik hendaklah dilakukan oleh pemasang yang sah.
- Alat mesti dibumikan.
- Sebelum menjalankan sebarang operasi, pastikan bahawa perkakas diputuskan daripada bekalan kuasa.
- Pastikan bahawa parameter pada plat pengedaran adalah serasi dengan kadaran elektrik bekalan kuasa utama.
- Pastikan bahawa perkakas dipasang dengan betul. Kabel atau palam (jika berkenaan) sesalur elektrik yang longgar dan tidak betul boleh menjadikan terminal terlalu panas.
- Gunakan kabel utama elektrik yang betul.
- Jangan biarkan kabel utama elektrik bergulung.
- Pastikan perlindungan kejutan dipasang.
- Gunakan kaput lega terikan pada kabel.
- Pastikan kabel atau palam utama (jika berkenaan) tidak menyentuh perkakas atau perkakas memasak yang panas

apabila anda menyambung perkakas kepada soket yang berdekatan.

- Jangan gunakan penyesuai dan kabel sambungan berbilang palam.
- Pastikan agar tidak menyebabkan kerosakan pada palam sesalur (jika berkenaan) atau kabel sesalur. Hubungi Pusat Servis Sah atau juruelektrik untuk menukar kabel sesalur yang rosak.
- Perlindungan kejutan pada bahagian hidup dan bertebat mesti diikat dengan cara ia tidak dapat dibuka tanpa alat.
- Sambungkan palam utama pada soket utama hanya pada penghujung proses pemasangan. Pastikan palam utama boleh diakses selepas pemasangan.
- Sekiranya soket utama longgar, jangan sambungkan palam utama.
- Jangan tarik kabel utama untuk mencabut perkakas. Sentiasa tarik palam utama.
- Hanya gunakan peranti pengasingan yang betul: pemotong perlindungan talian, fius (fius jenis skru dikeluarkan daripada pemegang), belantik dan sesentuh kebocoran bumi.
- Pemasangan elektrik mesti mempunyai alat pengasingan yang membolehkan anda memutuskan perkakas dari sumber elektrik di semua tiang. Peranti pengasingan mesti mempunyai lebar bukaan minimum 3 mm.

Gunakan

⚠ Amaran! Risiko mendapat kecederaan, mengalami lecur dan kejutan elektrik.

- Keluarkan semua pembungkusan, pelabelan dan pelapik perlindungan (jika berkenaan) sebelum penggunaan yang pertama.
- Perkakas ini ialah adalah untuk kegunaan di rumah (luar) sahaja.
- Jangan ubah spesifikasi perkakas ini.
- Pastikan bukaan pengudaraan tidak tersekat.
- Jangan biarkan alat tidak diawasi semasa operasi.

- Tetapkan zon masak kepada "dimatikan" selepas setiap penggunaan.
- Jangan bergantung pada pengesan kualiti.
- Jangan letakkan sudu garpu atau tudung periuk pada zon memasak. Alat tersebut boleh menjadi panas.
- Jangan kendalikan alat ini dengan tangan yang basah atau apabila ia bersentuhan dengan air.
- Jangan gunakan alat ini sebagai permukaan kerja atau sebagai permukaan penyimpanan.
- Sekiranya permukaan perkakas retak, putuskan perkakas dari bekalan kuasa dengan segera. Ia bertujuan untuk mengelakkan renjatan elektrik.
- Pengguna dengan alat perentak jantung mesti menjauhkan diri dengan jarak sekurang-kurangnya 30 sm dari zon memasak induksi ketika alat sedang beroperasi.
- Apabila anda meletakkan makanan ke dalam minyak panas, makanan boleh terpercik.

⚠ Amaran! Risiko berhadapan dengan kebakaran dan letupan.

- Lemak dan minyak boleh mengeluarkan wap yang mudah terbakar apabila dipanaskan. Jauhkan api atau benda panas dari lemak dan minyak semasa anda memasak dengannya.
- Wap yang dikeluarkan oleh minyak yang sangat panas boleh menyebabkan pembakaran secara spontan.
- Minyak terpakai yang mengandungi sisa makanan boleh menyebabkan kebakaran pada suhu yang lebih rendah berbanding minyak yang digunakan untuk pertama kali.
- Jangan letakkan produk mudah terbakar atau barang yang basah dengan produk mudah terbakar di, berhampiran atau di atas perkakas.

⚠ Amaran! Risiko berlaku kerosakan pada pada perkakas.

- Jangan simpan perkakas memasak yang panas di atas panel kawalan.
- Jangan letakkan penutup kualiti panas di atas permukaan kaca hob.

- Jangan biarkan perkakas memasak mendidih hingga kering.
- Berhati-hati agar tidak membiarkan objek atau perkakas memasak terjatuh di atas perkakas. Permukaannya boleh rosak.
- Jangan aktifkan zon memasak dengan perkakas memasak yang kosong atau tanpa perkakas memasak.
- Jangan letakkan kerajang aluminium di atas perkakas.
- Perkakas memasak diperbuat daripada besi tuang, aluminium atau dengan bahagian bawah yang rosak boleh menyebabkan calar pada kaca / seramik kaca. Sentiasa angkat objek apabila anda perlu mengalihkannya di atas permukaan memasak.
- Perkakas ini hanya untuk tujuan memasak. Ia tidak boleh digunakan untuk tujuan lain seperti pemanasan bilik.

Penjagaan dan pembersihan

- Bersihkan perkakas secara kerap untuk mengelakkan penyusutan bahan permukaan.
- Matikan perkakas dan biarkan sejuk sebelum membersihkan.
- Jangan gunakan penyembur air dan wap untuk membersihkan perkakas.
- Bersihkan perkakas dengan kain lembut yang lembap. Gunakan hanya detergen yang neutral. Jangan gunakan produk pelelas, pad pembersihan pelelas, pelarut atau objek logam.

Servis

- Untuk membaiki perkakas, hubungi Pusat Servis Sah. Gunakan bahagian ganti tulen sahaja.
- Mengenai lampu di dalam produk ini dan lampu alat ganti dijual secara berasingan: Lampu ini digunakan untuk menahan keadaan fizikal yang melampau dalam peralatan rumah seperti suhu, getaran, kelembapan atau dicipta untuk memberi isyarat maklumat mengenai status operasi perkakas. Mereka tidak dicipta untuk digunakan dalam aplikasi lain dan tidak sesuai untuk penerangan ruangan rumah.

Pelupusan



Amaran! Risiko mendapat kecederaan atau lemas.

- Hubungi pihak berkuasa perbandaran anda untuk mendapatkan maklumat mengenai cara untuk melupuskan perkakas dengan betul.
- Putuskan sambungan perkakas daripada bekalan sesalur.
- Putuskan kabel elektrik sesalur yang berdekatan dengan perkakas dan buangkannya.

Pemasangan



Amaran! Rujuk bab Keselamatan.

Maklumat am

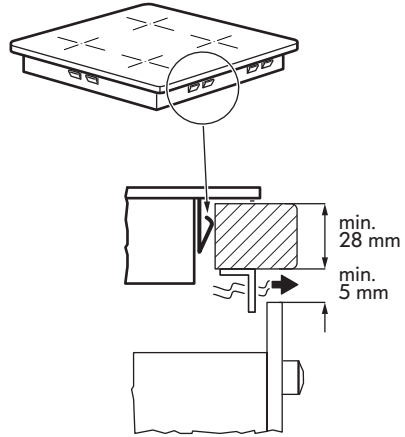
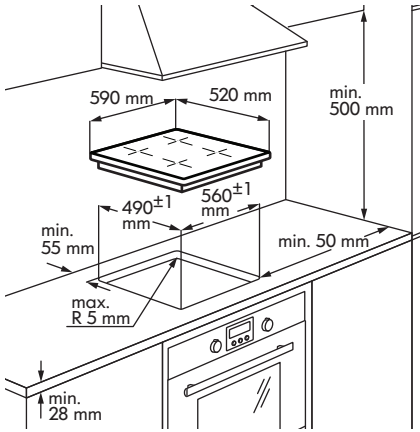

- i** Proses pemasangan hendaklah mematuhi undang-undang, ordinan, arahan dan standard (peraturan dan undang-undang keselamatan elektrik, kitar semula yang betul dan sesuai dengan peraturan, dll.) yang terpakai di negara penggunaan!

- Untuk maklumat lebih lanjut mengenai pemasangan, rujuk Arahan Pemasangan.
- Sekiranya tidak ada ketuhar di bawah hob, pasang panel pemisah di bawah perkakas berdasarkan Arahan Pemasangan.
- Jangan gunakan pendedap silikon antara perkakas dan permukaan kerja.

Sambungan elektrik

- ⚠ Amaran!** Rujuk bab Keselamatan.
- ⚠ Amaran!** Semua sambungan elektrik hendaklah dilakukan oleh pemasang yang sah.

Sambungan elektrik

- Sebelum menyambung, periksa sama ada voltan nominal perkakas yang terdapat pada plat perkadaran sesuai dengan voltan bekalan yang tersedia. Plat berkadaran terletak di bahagian bawah bingkai hob.
- Ikuti gambar rajah sambungan (terletak di permukaan bawah bingkai hob).
- Gunakan hanya alat ganti tulen yang disediakan oleh perkhidmatan alat ganti.
- Perkakas ini tidak dilengkapi dengan kabel utama. Beli yang betul dari peniaga khusus. Sambungan satu fasa atau dua fasa memerlukan kabel utama dengan kestabilan suhu minimum 70° C. Kabel memerlukan hujung sarung mandatori. Menurut peraturan IEC, penggunaan untuk sambungan satu fasa: kabel utama 3 x 4mm² dan untuk sambungan dua fasa: kabel utama 4 x 2.5mm². Sila patuhi peraturan kebangsaan tertentu sebagai keutamaan pertama.
- Anda mesti mempunyai mekanisme untuk memutuskan sambungan dalam pendawaian tetap.

- Sambungan dan pautan penghubung dilakukan seperti dalam gambar rajah sambungan.
- Plumbum bumi disambungkan ke terminal dan mesti lebih panjang

- daripada plumbum yang membawa arus elektrik.
- Kunci kabel penyambung dengan klip kabel atau penyepit.

Gambar rajah sambungan

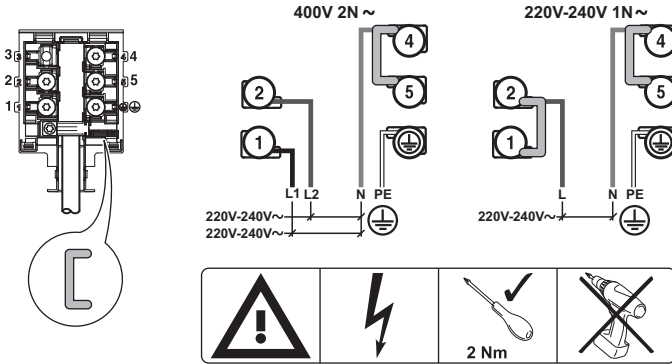

i Masukkan pirau  antara skru seperti yang ditunjukkan.

Penyambungan kuasa utama 1-fasa

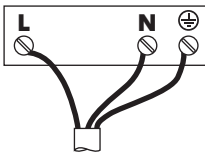

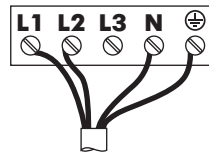

- Warna pendawaian:
-  Hijau - kuning
 - N Biru
 - L Hitam dan perang

Penyambungan kuasa utama 2-fasa



- Warna pendawaian:
-  Hijau - kuning
 - N Biru
 - L1 Hitam
 - L2 Perang

i Ketatkan skru terminal dengan kemas!

i Jika simbol  atau  terpapar selepas anda menghidupkan hob buat pertama kali, rujuk "Penyelesaian masalah".

Setelah anda menyambungkan hob kepada kuasa, periksa sama ada semua zon memasak sudah sedia untuk digunakan. Letakkan periuk dengan sedikit air di zon memasak dan setkan tetapan kuasa bagi setiap zon ke tahap maksimum untuk satu tempoh yang singkat.

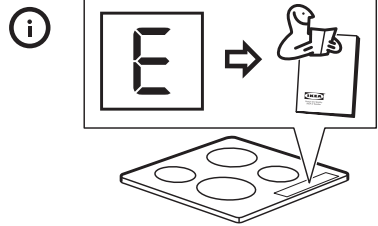
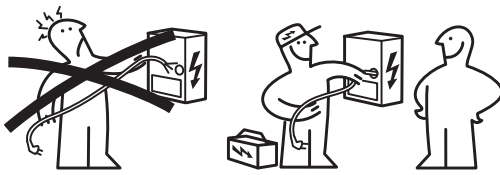

Perihalan produk

Susun atur permukaan memasak

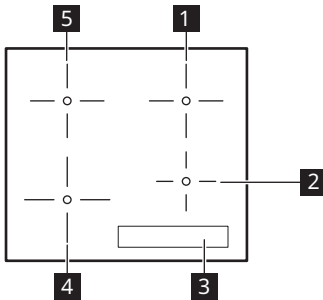

- 1 Zon memasak tunggal (180 mm) 1800 W, kuasa maksimum 2500 W
- 2 Zon memasak tunggal (145 mm) 1400 W
- 3 Panel kawalan
- 4 Zon memasak tunggal (210 mm) 2300 W, kuasa maksimum 3200 W
- 5 Zon memasak tunggal (180 mm) 1800 W

Susun atur panel kawalan

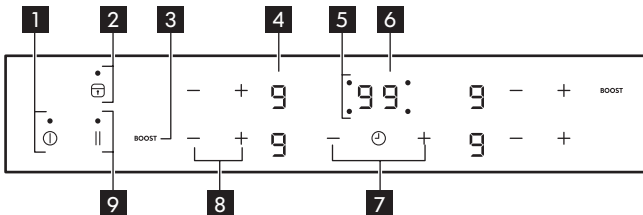

- 1 Untuk menghidupkan atau mematikan hob.
- 2 Untuk mengaktifkan dan menyahaktifkan Kunci / Kunci Kanak-kanak.
- 3 **BOOST** Untuk mengaktifkan Booster (paparan menunjukkan).
- 4 Paparan tetapan haba: - .
- 5 Penunjuk pemasa zon memasak.
- 6 Paparan pemasa: **00 - 99** minit.

7 \pm / — Untuk meningkatkan atau mengurangkan masa.

8 \pm / — Untuk menambah atau mengurangkan tetapan haba.

9 \parallel Untuk mengaktifkan Jeda.

Paparan tetapan kuasa

Paparan	Penerangan
$\square 0$	Zon memasak dinyahaktifkan.
$\square 1 - \square 9$	Zon memasak beroperasi.
$\square \parallel$	Jeda beroperasi.
$\square P$	Booster beroperasi.
$\square E + \text{digit}$	Terdapat malfungsi. Rujuk "Penyelesaian Masalah".
$\square H$	Zon memasak masih panas (haba baki).
$\square L$	Kunci / Kunci Kanak-kanak / Mod pembersihan beroperasi.
$\square F$	Perkakas memasak yang tidak betul atau terlalu kecil atau tiada perkakas memasak di atas zon memasak.
$\square -$	Pematian Automatik beroperasi.

Penunjuk haba baki

⚠ Amaran! $\square H$ Selagi penunjuk hidup, terdapat risiko melecur akibat daripada haba baki.

Zon memasak induksi menghasilkan haba yang diperlukan untuk proses memasak terus di bahagian bawah perkakas memasak. Seramik kaca dipanaskan melalui haba perkakas memasak.

Penunjuk $\square H$ menyala apabila zon memasak sedang panas.

Penunjuk juga mungkin menyala:

- untuk zon memasak berdekatan walaupun anda tidak menggunakannya,
- apabila pekakas memasak yang panas diletakkan atas zon memasak yang sejuk,
- apabila hob telah dinyahaktifkan tetapi zon memasak masih panas.

Penunjuk tidak lagi menyala apabila zon memasak telah sejuk.



Penggunaan harian

⌚ Menghidupkan / mematikan

Sentuh ⌚ selama 1 saat untuk menghidupkan / mematikan perkakas.

Pemhatian Automatik



Fungsi mematikan alat secara automatik jika:

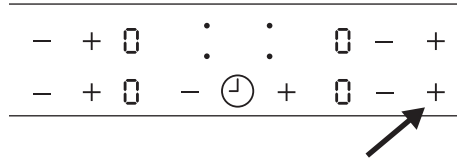

- semua zon memasak dinyahaktifkan.
- anda tidak menetapkan tetapan kuasa setelah menghidupkan perkakas.
- anda menutup mana-mana simbol dengan objek (kuali, kain, dll) untuk lebih daripada kira-kira 10 saat.
- anda tidak menyahaktifkan zon memasak setelah tempoh tertentu atau anda tidak mengubah suai tetapan kuasa atau jika berlaku pemanasan lampau (mis. apabila kuali mendidih hingga kering). Simbol  menyala. Sebelum menggunakan semula, anda mesti menetapkan zon memasak ke .

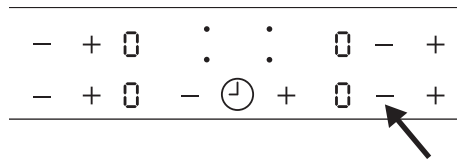



Tetapkan tetapan kuasa dengan  untuk menurunkan.

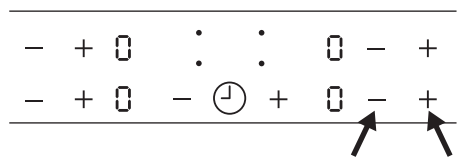

Sentuh  dan  daripada zon memasak masing-masing secara serentak untuk menyahaktifkan zon memasak. Tetapan akan kembali ke .

Tetapan kuasa	Pemhatian Automatik selepas
 -  - 	6 jam
 - 	5 jam
	4 jam
 - 	1.5 jam





-  Sekiranya peralatan memasak yang tidak sesuai digunakan,  akan menyala pada paparan dan selepas 2 minit, penunjuk untuk zon memasak akan dinyahaktifkan.

Melaraskan tetapan kuasa

Tetapkan tetapan kuasa dengan  untuk meningkatkan.

Menggunakan fungsi Booster

Fungsi Booster ini menyediakan kuasa tambahan untuk zon memasak induksi. Sentuh **BOOST** untuk mengaktifkannya,  menyala pada paparan. Setelah 10 minit maksimum, zon memasak induksi kembali ke tetapan kuasa  secara automatik.

🕒 Menggunakan Pemasa

Sentuh **🕒** berulang kali sehingga penunjuk zon memasak yang diinginkan berkelip.

Contohnya, **00** untuk zon kanan depan.

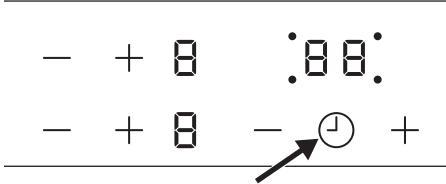

Sentuh **+** atau **-** daripada Pemasa untuk menetapkan masa antara **00** dan **99** minit. Apabila penunjuk zon memasak mula berkelip dengan lebih perlahan, kira detik masa bermula. Tetapkan tetapan kuasa.

Sekiranya tetapan kuasa ditetapkan dan masa yang ditetapkan berlalu, isyarat akustik akan berbunyi, **00** berkelip dan zon memasak akan dinyahaktifkan. Sekiranya zon memasak tidak digunakan dan masa yang ditetapkan telah berlalu, isyarat akustik akan berbunyi dan **00** berkelip.

Sentuh **🕒** bagi menyahaktifkan fungsi untuk zon memasak yang dipilih dan penunjuk untuk zon memasak ini berkelip lebih cepat. Sentuh **-** dan baki masa dikira ke belakang ke **00**. Penunjuk zon memasak mula terpadam.

Jeda

Fungsi menetapkan semua zon memasak yang beroperasi ke tetapan kuasa terendah **00**. Semasa fungsi beroperasi, anda tidak boleh mengubah tetapan kuasa. Fungsi tidak menghentikan fungsi Pemasa.

- Untuk mengaktifkan fungsi ini, sentuh **||**. Simbol **00** menyala.
- Untuk menyahaktifkan fungsi, sentuh **||**. Tetapan kuasa yang anda tetapkan terdahulu menyala.

Kunci / Mod pembersihan

Anda boleh mengunci panel kawalan dan membiarkan zon memasak kekal beroperasi. Ini akan menghalang penukaran tetapan kuasa secara tidak sengaja.

- **i** Gunakan fungsi untuk membersihkan permukaan hob semasa sesi memasak, jika perlu.

Pertama, tetapkan tetapan kuasa.

Untuk memulakan fungsi, sentuh **🕒**. Simbol **00** menyala selama 4 saat. Pemasa kekal menyala.

Untuk menghentikan fungsi, sentuh **🕒**. Tetapan kuasa yang anda tetapkan terdahulu menyala.

Apabila anda mematikan perkakas, anda juga menghentikan fungsi ini.

Kunci Kanak-kanak

Fungsi ini menghalang operasi perkakas secara tidak sengaja.

Untuk mengaktifkan fungsi:

- Hidupkan perkakas dengan **🕒**. Jangan tetapkan tetapan kuasa.
- Sentuh **🕒** selama 4 saat. Simbol **00** menyala.
- Matikan perkakas dengan **🕒**.

Untuk menyahaktifkan fungsi:

- Hidupkan perkakas dengan **🕒**. Jangan tetapkan tetapan kuasa. Sentuh **🕒** selama 4 saat. Simbol **00** menyala.
- Matikan perkakas dengan **🕒**.

Untuk mengatasi fungsi bagi hanya satu masa masak:

- Hidupkan perkakas dengan **🕒**. Simbol **00** menyala.
- Sentuh **🕒** selama 4 saat. Tetapkan tetapan kuasa dalam masa 10 saat. Anda boleh mengendalikan perkakas.

- Apabila anda mematikan perkakas dengan **Ⓛ**, fungsi akan beroperasi semula.

OffSound Control (Penyahaktifan dan pengaktifan bunyi)

Pada asalnya, bunyi perkakas diaktifkan.

Mengaktifkan dan menyahaktifkan bunyi:

1. Matikan perkakas.
2. Sentuh **Ⓛ** selama 3 saat. Paparan menyala dan terpadam.
3. Sentuh **Ⓛ** selama 3 saat. **Ⓛ** atau **Ⓛ** menyala.
4. Sentuh **+** daripada Pemasa untuk memilih satu daripada yang berikut:
 - **Ⓛ** - bunyi dimatikan.
 - **Ⓛ** - bunyi dihidupkan.

Untuk mengesahkan pilihan anda, tunggu sehingga perkakas dimatikan secara automatik.

Apabila fungsi ditetapkan kepada **Ⓛ** anda boleh mendengar bunyinya hanya apabila:

- anda menyentuh **Ⓛ**,
- Penjaga Minit menurun,
- anda meletakkan sesuatu di atas panel kawalan.

i Sekiranya terdapat masalah dengan bekalan elektrik dan perkakas dimatikan, ia tidak mengekalkan tetapan sebelumnya.

Fungsi pertukaran kuasa

- Zon memasak dikelompokkan mengikut lokasi dan nombor fasa dalam hob. Lihat ilustrasi.
- Setiap fasa mempunyai bebanan elektrik maksimum sebanyak 3700 W.
- Fungsi membahagikan kuasa antara zon memasak yang disambungkan ke fasa yang sama.
- Fungsi diaktifkan apabila jumlah bebanan elektrik zon memasak disambungkan ke satu fasa melebihi 3700 W.
- Fungsi mengurangkan kuasa zon memasak yang lain yang disambungkan ke fasa yang sama.
- Paparan tetapan kuasa bagi zon yang berkurang berubah antara dua tahap.

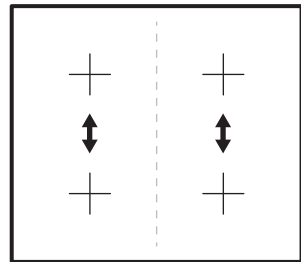

Meja memasak

Tetapan haba	Gunakan untuk:	Masa (min)	Petunjuk
1	Pastikan makanan yang telah dimasak terus hangat.	sebagai-mana perlu	Letakkan tudung di atas perkakas memasak.

Tetapan haba	Gunakan untuk:	Masa (min)	Petunjuk
1 - 2	Sos Hollandaise, cairkan: mentega, coklat, gelatin.	5 - 25	Campurkan dari masa ke masa.
1 - 2	Pemejalan: omelet gebu, telur bakar.	10 - 40	Masak dengan ditutup dengan tudung.
2 - 3	Tanak nasi dan masakan berasaskan susu, panaskan makanan yang siap dimasak.	25 - 50	Tambahkan air sekurang-kurangnya dua kali ganda jumlah beras, campurkan masakan susu semasa prosedur itu berjalan separuh jalan.
3 - 4	Stim sayur-sayuran, ikan, daging.	20 - 45	Masukkan beberapa sudu besar cecair.
4 - 5	Stim kentang.	20 - 60	Gunakan maksimum ¼ l air untuk 750 g kentang.
4 - 5	Masak makanan, stew dan sup dalam kadar yang lebih banyak.	60 - 150	Sehingga 3 l ramuan cecair tambahan.
6 - 7	Goreng ringan: eskalop, veal cordon bleu, katlet, risol, sosej, hati, roux, telur, penkek, donut.	sebagai mana perlu	Putar separuh jalan.
7 - 8	Goreng berat, hash brown, stik loin, stik.	5 - 15	Putar separuh jalan.
9	Memasak air, memasak pasta, menyelar daging (goulash, daging panggang di dalam periuk).		
	Masak air dalam jumlah yang banyak. Booster diaktifkan.		

 Data dalam jadual ini adalah untuk panduan sahaja.

Panduan perkakas memasak

 **Amaran!** Rujuk bab Keselamatan.

Periuk yang hendak digunakan

Hanya gunakan peralatan memasak yang sesuai untuk hob induksi. Peralatan memasak mestilah diperbuat dari bahan feromagnet seperti:

- besi tuang;
- keluli berenamel;

- keluli karbon;
- keluli tahan karat (kebanyakan jenis);
- aluminium dengan lapisan feromagnet atau plat feromagnet.

Untuk menentukan jika periuk atau kualiti adalah sesuai, semak simbol  (biasanya dicop di bahagian bawah peralatan memasak). Anda juga boleh meletakkan magnet di bahagian bawah. Sekiranya

melekat di bahagian bawah, peralatan memasak adalah sesuai pada hob induksi.

Untuk memastikan kecekapan yang optimum, sentiasa gunakan periuk dan kualiti dengan bahagian bawah rata yang menyebarkan haba secara sekata. Sekiranya bahagian bawah tidak rata, ia akan mempengaruhi pengaliran kuasa dan haba.

Bagaimana nak guna

Diameter minimum alas periuk / kualiti untuk kawasan memasak yang berbeza

Untuk memastikan hob beroperasi dengan betul, peralatan memasak mesti mempunyai diameter minimum yang sesuai serta menutup satu atau lebih titik rujukan yang dinyatakan di permukaan hob.

Sentiasa gunakan zon memasak yang paling sesuai dengan diameter bahagian bawah peralatan memasak.

Zon memasak	Diameter perkakas memasak [mm]
Kiri belakang	145 - 180
Kiri depan	125 - 210

Kanan belakang	145 - 180
Kanan depan	125 - 145

Periuk / kualiti kosong atau nipis

Jangan gunakan periuk / kualiti kosong atau peralatan memasak dengan alas nipis di atas hob kerana tidak akan dapat memantau suhu atau akan mati secara automatik jika suhu terlalu tinggi. Ini boleh mengakibatkan kerosakan peralatan memasak atau permukaan hob. Sekiranya keadaan seperti itu berlaku, jangan sentuh apa-apa dan tunggu sehingga semua komponen menjadi sejuk.



Jika mesej ralat muncul, lihat "Penyelesaian Masalah".

Petunjuk / petunjuk Bunyi semasa memasak

Apabila zon memasak aktif, ia mungkin akan mengeluarkan sedikit bunyi. Ini adalah ciri-ciri semua zon memasak kaca seramik dan tidak merosakkan fungsi atau jangka hayat perkakas. Kebisingan bergantung pada peralatan memasak yang digunakan. Sekiranya ia menyebabkan gangguan yang besar, sila tukar peralatan memasak.

Penjagaan dan pembersihan

Maklumat am

-  **Amaran!** Matikan perkakas dan biarkan sejuk sebelum membersihkannya.
-  **Amaran!** Atas sebab-sebab keselamatan, jangan bersihkan perkakas dengan penjana wap atau pembersih tekanan tinggi.

-  **Amaran!** Objek tajam dan agen pembersih yang kasar akan merosakkan perkakas. Bersihkan perkakas dan keluarkan sisa menggunakan air serta sabun pinggan mangkuk selepas setiap penggunaan. Buang sisa bahan pembersih juga.

-  Calar atau kotoran gelap pada seramik kaca yang tidak dapat disingkirkan tidak menjejaskan fungsi perkakas.

Membuang sisa dan sisa yang degil

Makanan yang mengandungi sisa gula, plastik atau kerajang timah perlu dibuang sekaligus. Pengikis adalah alat terbaik untuk membersihkan permukaan kaca. Ia tidak dibekalkan bersama perkakas. Letakkan pengikis di permukaan hob pada satu sudut dan singkirkan sisa dengan menggeser bilah ke permukaan. Bersihkan perkakas

menggunakan kain lembap dan sedikit sabun pinggan. Akhirnya, lap permukaan kaca hingga kering dengan kain bersih.



Gegelang kerak kapur, gegelang air, percikan lemak atau penyahwarna logam berkilat hendaklah disingkirkan setelah perkakas sejuk. Gunakan pembersih khas sahaja untuk seramik kaca atau keluli tahan karat.

Menyelesaikan masalah

 **Amaran!** Rujuk bab Keselamatan.

Apa yang perlu dilakukan sekiranya...

Masalah	Sebab yang mungkin	Penawar
Anda tidak boleh menghidupkan perkakas atau mengoperasikannya.	Hob tidak disambungkan ke bekalan elektrik atau sambungannya salah.	Periksa sama ada hob telah disambungkan dengan betul ke bekalan elektrik. Rujuk gambar rajah sambungan.
	Fiusnya meletup.	Pastikan fiusnya adalah penyebab malfungsi tersebut. Sekiranya fius meletup berulang kali, hubungi pemasang yang sah.
	Anda tidak menetapkan tetapan kuasa dalam masa kurang dari 10 saat.	Hidupkan hob sekali lagi dan tetapkan tetapan kuasa dalam masa kurang dari 10 saat.
	Anda menyentuh 2 atau lebih simbol pada masa yang sama.	Sentuh hanya satu simbol pada satu masa.
	Terdapat air atau kesan lemak pada panel kawalan.	Bersihkan panel kawalan dan tunggu selama beberapa saat sebelum mengaktifkannya semula.
	Jeda beroperasi.	Rujuk "Penggunaan harian".
Isyarat akustik kedengaran dan hob dimatikan. Isyarat akustik kedengaran apabila kompor dimatikan.	Anda meletakkan sesuatu di atas satu atau lebih simbol pada panel kawalan.	Alihkan objek dari simbol.

Masalah	Sebab yang mungkin	Penawar
Perkakas dimatikan.	Anda meletakkan sesuatu pada simbol ①.	Alihkan objek dari simbol.
Penunjuk haba baki tidak menyala.	Zon tidak panas kerana zon digunakan bagi tempoh yang singkat sahaja.	Sekiranya zon beroperasi cukup lama untuk menjadi panas, hubungi Khidmat Pelanggan Selepas Jualan.
Tetapan kuasa berubah antara dua tahap.	Fungsi pertukaran kuasa beroperasi.	Rujuk "Penggunaan harian".
Simbol menjadi panas.	Perkakas memasak terlalu besar atau anda meletakkannya terlalu dekat dengan kawalan.	Letakkan perkakas memasak besar di zon belakang, jika boleh.
Tidak ada isyarat semasa anda menyentuh simbol pada panel kawalan.	Isyaratnya dinyahaktifkan.	Aktifkan isyaratnya. Rujuk "Penggunaan harian" > "OffSound Control".
 menyala.	Pemhatian Automatik beroperasi.	Matikan hob dan hidupkannya sekali lagi.
 menyala.	Kunci Kanak-kanak atau Kunci beroperasi.	Rujuk "Penggunaan harian".
 menyala.	Tiada perkakas memasak di atas zon.	Letakkan perkakas memasak di atas zon.
	Perkakas memasak adalah salah.	Gunakan perkakas memasak yang betul. Rujuk "Panduan peralatan memasak".
	Diameter bahagian bawah perkakas memasak terlalu kecil untuk zon tersebut.	Gunakan perkakas memasak yang mempunyai dimensi yang betul. Rujuk "Panduan peralatan memasak".
	Tiada perkakas memasak di atas zon atau zon tidak ditutup sepenuhnya.	Letakkan perkakas memasak di atas zon supaya perkakas menutupi zon memasak.







Masalah	Sebab yang mungkin	Penawar
E dan satu nombor akan menyala.	Terdapat ralat di dalam hob.	Putuskan sambungan hob dari bekalan elektrik selama beberapa ketika. Putuskan sambungan fius dari sistem elektrik perumahannya. Sambungkannya semula. Sekiranya E menyala semula, hubungi pemasang yang sah.
E4 menyala.	Terdapat ralat di dalam hob kerana didihan periuk telah kering. Pematian Automatik dan perlindungan pemanasan lampau untuk zon beroperasi.	Matikan hob. Alihkan perkakas memasak yang panas. Selepas kira-kira 30 saat, aktifkan zon sekali lagi. Jika perkakas memasak adalah masalahnya, mesej ralat terpadam. Penunjuk haba baki boleh terus menyala. Biarkan perkakas memasak menjadi cukup sejuk. Periksa sama ada perkakas memasak anda serasi dengan hobnya. Rujuk "Panduan peralatan memasak".
EB menyala.	Sambungan elektrik adalah salah. Hob disambungkan hanya ke satu fasa.	Periksa sama ada perkakas telah disambungkan dengan betul ke bekalan elektrik. Pastikan pemasangan yang betul dengan menghubungi pemasang yang sah.
	Barangan elektronik boleh rosak.	Hubungi pusat komunikasi gedung IKEA.
Anda boleh mendengar bunyi bip yang berterusan.	Sambungan elektrik adalah salah.	Putuskan sambungan hob dari bekalan elektrik. Pastikan pemasangan yang betul dengan menghubungi pemasang yang sah.

Sekiranya terdapat kerosakan, cuba selesaikan dengan mengikuti panduan penyelesaian masalah. Sekiranya masalah tidak dapat diselesaikan, hubungi gedung IKEA atau Khidmat Pelanggan Selepas Jualan. Anda boleh mendapatkan senarai penuh kontak yang dilantik IKEA di akhir manual pengguna ini.

i Sekiranya anda mengoperasikan alat secara salah atau pemasangan tidak dilakukan oleh pemasang yang sah, lawatan penjuala atau juruteknik Khidmat Pelanggan Selepas Jualan mungkin tidak berlaku secara percuma, walaupun di dalam tempoh jaminan.

Data teknikal

Plat Berkadaran

<p>Country of origin © Inter IKEA Systems B.V. 1999</p> <p>000.000.00</p> <p>21552 IKEA of Sweden AB SE - 343 81 Älmhult</p>	 <p>Design and Quality IKEA of Sweden</p> <p>PQM</p>	<p>Model 00000000 Typ 60 GAD DC AU 7.35kW</p> <p>PNC 000 000 000 00 S No 220V-240V AC 50-60 Hz</p>	
		    	

Grafik di atas mewakili plat berkadaran perkakasan. Plat berkadaran sebenar terletak di bahagian bawah bingkai. Nombor siri adalah khusus bagi setiap produk.

Kepada Pelanggan, kekalkan plat berkadaran tambahan bersama manual

pengguna. Ini akan membolehkan kami membantu anda dengan lebih baik dengan mengenal pasti hob anda secara tepat, jika anda memerlukan bantuan kami di masa depan. Terima kasih atas bantuan anda!

Kecekapan tenaga

Maklumat produk

Pengenalpastian model	MATMÄSSIG	
Jenis hob	Hob Terbina Dalam	
Bilangan zon memasak	4	
Teknologi pemanasan	Induksi	
Diameter zon memasak bulat (Ø)	Kiri depan Kiri belakang Kanan depan Kanan belakang	21.0 sm 18.0 sm 14.5 sm 18.0 sm

Penggunaan tenaga setiap zon memasak (EC electric cooking)	Kiri depan Kiri belakang Kanan depan Kanan belakang	188.9 Wh / kg 178.8 Wh / kg 183.4 Wh / kg 176.9 Wh / kg
Penggunaan tenaga hob (EC electric hob)		182.0 Wh / kg

Penjimatan tenaga

Anda boleh menjimatkan tenaga semasa memasak setiap hari jika anda mengikut petua di bawah.

- Semasa anda memanaskan air, gunakan hanya jumlah yang anda perlukan.
- Jika boleh, sentiasa letak tudung pada perkakas memasak.
- Sebelum anda mengaktifkan zon memasak, letakkan perkakas memasak di atasnya.

- Letakkan perkakas memasak yang lebih kecil di atas zon memasak yang lebih kecil.
- Letakkan perkakas memasak betul-betul di tengah-tengah zon memasak.
- Gunakan haba baki untuk membuatkan makanan terus panas atau untuk mencairkannya.

Kebimbangan alam sekitar

Kitar semula bahan yang mempunyai simbol . Letakkan bungkusan ke dalam bekas yang sesuai untuk mengitarnya semula. Membantu melindungi alam sekitar dan kesihatan manusia dan untuk mengitar semula buangan perkakas elektrik dan

elektronik. Jangan lupuskan perkakas yang ditanda dengan simbol  sisa rumah. Kembalikan barangan kepada kemudahan kitar semula tempatan anda atau hubungi pejabat perbandaran anda.

JAMINAN IKEA

Berapa lamakah jaminan IKEA sah digunakan?

Jaminan ini sah selama lima (5) tahun dari tarikh asal pembelian perkakas anda di IKEA. Resit jualan asal diperlukan sebagai bukti pembelian. Jika kerja servis dikendalikan dalam tempoh jaminan, ini tidak akan melanjutkan lagi tempoh jaminan perkakas tersebut.

Siapakah yang akan mengendalikan servis?

Penyedia perkhidmatan IKEA akan mengendalikan servis melalui operasi servis

mereka sendiri atau rangkaian rakan kongsi servis yang disahkan.

Apakah yang termasuk dalam jaminan ini?

Jaminan ini termasuk kerosakan perkakas yang disebabkan oleh kecacatan pembinaan atau kecacatan bahan dari tarikh pembelian daripada IKEA. Jaminan ini hanya diguna pakai untuk kegunaan domestik sahaja. Pengecualian ada dinyatakan di bawah tajuk "Apakah yang tidak termasuk dalam jaminan ini?" Dalam tempoh jaminan, kos untuk membaiki kerosakan contohnya pembaikan, alat ganti, tenaga kerja dan perjalanan

adalah termasuk. Dengan syarat, perkakas tersebut boleh dibaiki tanpa memerlukan perbelanjaan khusus. Atas syarat ini, peraturan tempatan akan diguna pakai. Bahagian yang digantikan adalah menjadi hak IKEA.

Apakah yang akan IKEA lakukan untuk membaiki masalah tersebut?

Penyedia perkhidmatan yang telah dilantik oleh IKEA akan memeriksa produk tersebut dan memutuskan, atas budi bicara mereka sendiri, jika ia termasuk di bawah jaminan ini. Jika ia dianggap termasuk dalam jaminan, Penyedia Perkhidmatan IKEA atau rakan kongsi servis mereka, melalui operasi servis mereka sendiri akan, atas budi bicara mereka sendiri, sama ada membaiki produk yang rosak atau menggantikannya dengan produk yang sama atau yang setanding.

Apakah yang tidak termasuk dalam jaminan ini?

- Haus lusuh biasa.
- Kerosakan disengajakan atau kecuaiian, kerosakan disebabkan oleh kelalaian untuk mengikut arahan pengendalian, pemasangan yang salah atau penyambungan kepada voltan yang salah, kerosakan disebabkan reaksi bahan kimia atau elektrokimia, karat, hakisan atau rosak air termasuk tetapi tidak terhad kepada kerosakan disebabkan tahap kapur yang melampau dalam air paip, kerosakan disebabkan keadaan persekitaran yang abnormal.
- Alat ganti guna habis termasuk bateri dan lampu.
- Alat ganti hiasan dan tidak berfungsi yang tidak menjejaskan penggunaan biasa perkakas, termasuk sebarang calar dan kemungkinan perbezaan warna.
- Kerosakan tidak sengaja yang disebabkan oleh benda atau bahan asing, dan pembersihan dan pengenyahsekitan penapis, sistem saliran atau laci sabun.
- Kerosakan kepada bahagian berikut: kaca seramik, aksesori, pinggan mangkuk dan bakul kutleri, aliran dan paip saluran, perekat, lampu dan penutup lampu, skrin, tombol, bingkai dan bahagian bingkai.

Melainkan kerosakan tersebut boleh dibuktikan disebabkan oleh kecacatan pembikinan.

- Kes yang kerosakannya tidak dapat ditemui semasa pemeriksaan juruteknik.
- Pembaikan yang tidak dilakukan oleh penyedia perkhidmatan kami yang dilantik dan/atau rakan kongsi kontrak servis yang dilantik atau apabila alat ganti tidak asli telah digunakan.
- Pembaikan yang disebabkan oleh pemasangan yang cacat ataupun yang tidak mengikut spesifikasi.
- Penggunaan perkakas dalam persekitaran bukan domestik iaitu, penggunaan oleh pakar.
- Kerosakan dalam pengangkutan. Jika pelanggan membawa produk tersebut ke rumahnya atau alamat yang lain, IKEA tidak bertanggungjawab atas sebarang kerosakan yang mungkin berlaku semasa dalam perjalanan. Walau bagaimanapun, jika IKEA menghantar produk tersebut ke alamat penghantaran pelanggan, maka kerosakan kepada produk yang berlaku semasa penghantaran ini akan ditanggung oleh IKEA.
- Kos untuk melakukan pemasangan awal perkakas IKEA.
- Walau bagaimanapun, jika Penyedia Perkhidmatan yang dilantik oleh IKEA atau rakan kongsi servis yang disahkan membaiki atau menggantikan perkakas di bawah terma jaminan ini, Penyedia Perkhidmatan yang dilantik atau rakan kongsi servis yang disahkan akan memasang semula perkakas yang telah dibaiki atau memasang pengganti tersebut, jika perlu.
- Semua pemasangan sistem paip dan elektrik bukanlah tanggungjawab IKEA. Pelanggan perlu melengkapkan kerja berikut sebelum kerja pemasangan.

Cara undang-undang negara diguna pakai

Jaminan IKEA memberi anda hak undangundang khusus, yang termasuk atau lebih daripada semua keperluan undang-undang setempat. Walau bagaimanapun, syarat ini tidak mengehadkan hak pengguna

seperti yang dinyatakan dalam undang-undang setempat, dalam apa cara sekalipun.

Kesahan kawasan

Waranti ini hanya sah di negara tempat produk ini dibeli; servis akan diberikan dalam rangka kerja syarat jaminan. Tanggungjawab untuk mengendalikan servis dalam rangka kerja jaminan hanya wujud jika perkakas mematuhi dan dipasang mengikut:

- spesifikasi teknikal negara, tempat tuntutan jaminan itu dibuat;
- Arahan Pemasangan dan Maklumat Keselamatan Panduan Pengguna;

Khidmat SELEPAS JUALAN khusus untuk perkakas IKEA

Sila hubungi Pusat Servis Berlesen yang dilantik oleh IKEA untuk:

- meminta perkhidmatan servis di bawah jaminan ini;
- meminta penjelasan pemasangan perkakas IKEA bagi perabot dapur khusus IKEA;
- meminta penjelasan tentang fungsi perkakas IKEA.

Bagi memastikan kami memberikan bantuan yang terbaik, sila baca dengan teliti Arahan Pemasangan dan/atau Panduan Pengguna sebelum menghubungi kami.

Cara menghubungi kami jika anda memerlukan khidmat kami



- Pusat khidmat pelanggan selepas jualan IKEA akan membantu anda menyelesaikan masalah perkakas anda melalui telefon pada masa permintaan untuk panggilan servis. Sila rujuk www.IKEA.com ilih gedung tempatan anda untuk nombor telefon gedung tempatan dan masa operasi.

- Sebelum menghubungi kami, pastikan anda mempunyai nombor produk (kod 8 digit) IKEA dan Nombor Siri (kod 8 digit yang boleh ditemui pada piring penarafan) untuk produk yang anda perlukan bantuan kami.

- **SIMPAN RESIT PEMBELIAN!** Ia adalah bukti pembelian anda dan diperlukan untuk menggunakan jaminan. Sila ambil perhatian bahawa resit mengandungi maklumat nama dan nombor (kod 8 digit) produk IKEA bagi setiap perkakas yang telah anda beli.

Adakah anda memerlukan bantuan tambahan?

Untuk sebarang pertanyaan tambahan yang tidak berkaitan dengan perkhidmatan Selepas Jualan perkakas anda, sila hubungi pusat komunikasi gedung IKEA anda yang terdekat. Kami mencadangkan agar anda membaca dokumentasi perkakas tersebut dengan teliti sebelum menghubungi kami.

867366554-A-092021

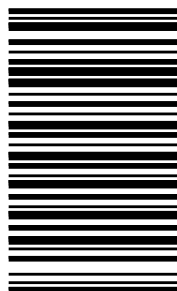

© Inter IKEA Systems B.V. 2021

21552

AA-2276971-1