

Pircēju ceļvedis

Galda virsmu sistēma

Izveido savu rakstāmgaldu

Noderīga informācija

Šī galda virsma ir piemērota lietošanai ar mūsu galda virsmu klāstā iekļautajām kājām, balstiem un skapīšiem. Tā nav piemērota lietošanai ar biroja preču klāstā iekļautajiem galdu apakšrāmjiem (piemēram, BEKANT, TROTTEEN vai IDÅSEN).

Drošība

Šīs kolekcijas galda virsmas ir ražotas un pārbaudītas lietošanai mājoklī un pie tām nav paredzēts piestiprināt monitora turētāju. Vienmērīgi sadalīta maksimālā slodze ir 50 kg. Nelielus galda virsmas laukumus nepakļauj svaram, ka spārsniedz 15 kg.

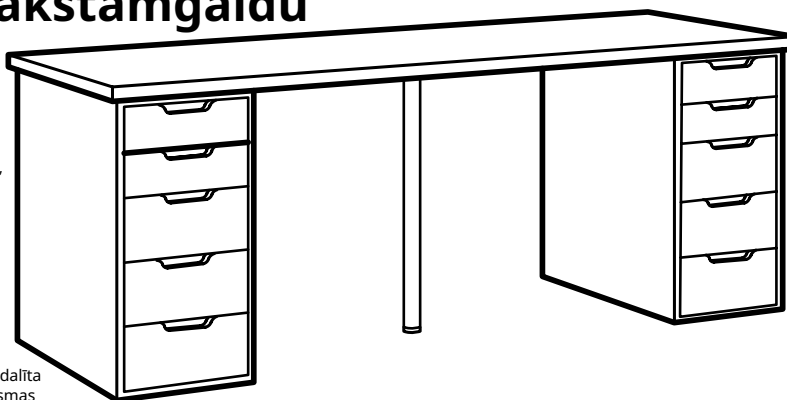

Montāža

Lai atvieglotu kāju, balstu vai atvilktnu piestiprināšanu, darba virsmā ir izurbti caurumi. Ja kombinē apakšrāmi ar 200 cm garu galda virsmu, papildu stabilitātei vidusdaļā piestiprini arī vienu kāju.

Izveido savu rakstāmgaldu

Radi savu sapņu rakstāmgaldu, izmantojot galda virsmu sistēmu. Kombinējot turpmāk minētos elementus, tev izdosies izveidot savam stilam un vajadzībām atbilstošu galdu.

- Galda virsmas izmērs
- Krāsa, stils un izteiksmīgums
- Kājas un balsti
- Atvilktnes un citas mantu glabāšanas vienības
- Papildu piederumi

Izmanto tiešsaistes plānotāju

Izveido sava galda projektu, izmantojot mūsu mājaslapā www.ikea.lv pieejamos tiešsaistes plānotājus vai apmeklējot IKEA un klātienē vēršoties pie plānošanas speciālista.

Dari pats vai sauc talkā mūs

Tu to vari izdarīt pats, bet tas nav jādara. Vienmēr esam gatavi līdzēt ar piegādi, montāžu un citiem pakalpojumiem. Uzzini vairāk mūsu mājaslapas www.ikea.lv sadaļā "Pakalpojumi".

Atsevišķas ceļvedī norādītās preces var nebūt pieejamas veikalā. Lai uzzinātu vairāk, jautā mūsu darbiniekiem vai apmeklē www.ikea.lv. Sīkāku informāciju par precēm aplūko cenu zīmē un tiešsaistē. Visas vienības pieejamas izjauktā veidā un ir jāsamontē.



Montāža

Viens, divi un tavs sapņu rakstāmgalds gatavs! Ar galda virsmu sistēmu tas ir tieši tik viegli. Izpildi šīs vienkāršās darbības, un drīz vien tavā priekšā būs tavam stila un vajadzībām ideāli atbilstošs galds.

1. Piemeklē savu ideālo galda virsmu

Izvēlies savai telpai un vajadzībām atbilstošāko

Izmērs

No 100×45 cm līdz 200×60 cm atkarībā no tavām vajadzībām.

Krāsa un stils

Izvēlies minimalismu vai kaut ko izteiksmīgu. Kombinē un saskaņo ar savu interjeru.

2. Piemeklē kājas, balstus vai atvilktnes un skapīšus

Izvēlies īsto pamatni savai galda virsmai.

Kājas

Stabilitāte un stils: dažādi dizaini un uzticama funkcionalitāte.

Balsti

Drosmīgāka un tīkpat funkcionāla izvēle.

Atvilktnu skapīši

Izvēlies savām rakstāmlietām un dokumentiem piemērotāko.

Skapīši

Lai juceklis prom no acīm, bet viss vajadzīgais pa rokai.

Kabeļu organizators

Lai uz galda virsmas no kabeļiem un jucekļa ne miņas.

Galda organizatori un kastes

Lai darba vieta ir ne tikai pievilcīga, bet arī funkcionāla.

Papildu piederumi

Piešķir rakstāmgaldam raksturu ar glītu augu, stilīgu organizatoru vai papildu piederumiem.

Novieto un baudi skatu

Noliec galdus vispiemērotākajā vietā, liec tajā visu nepieciešamo, palūkojies no malas un papriecājies par radošo rezultātu.

Nu tavs rakstāmgalds ir gatavs iedvesmot lieliem darbiem.

Patīkamu darbošanos jaunajā darba vietā!

3. Papildini ar piederumiem

Uzlabo galdu ar papildu piederumiem.

Montāžas paraugi

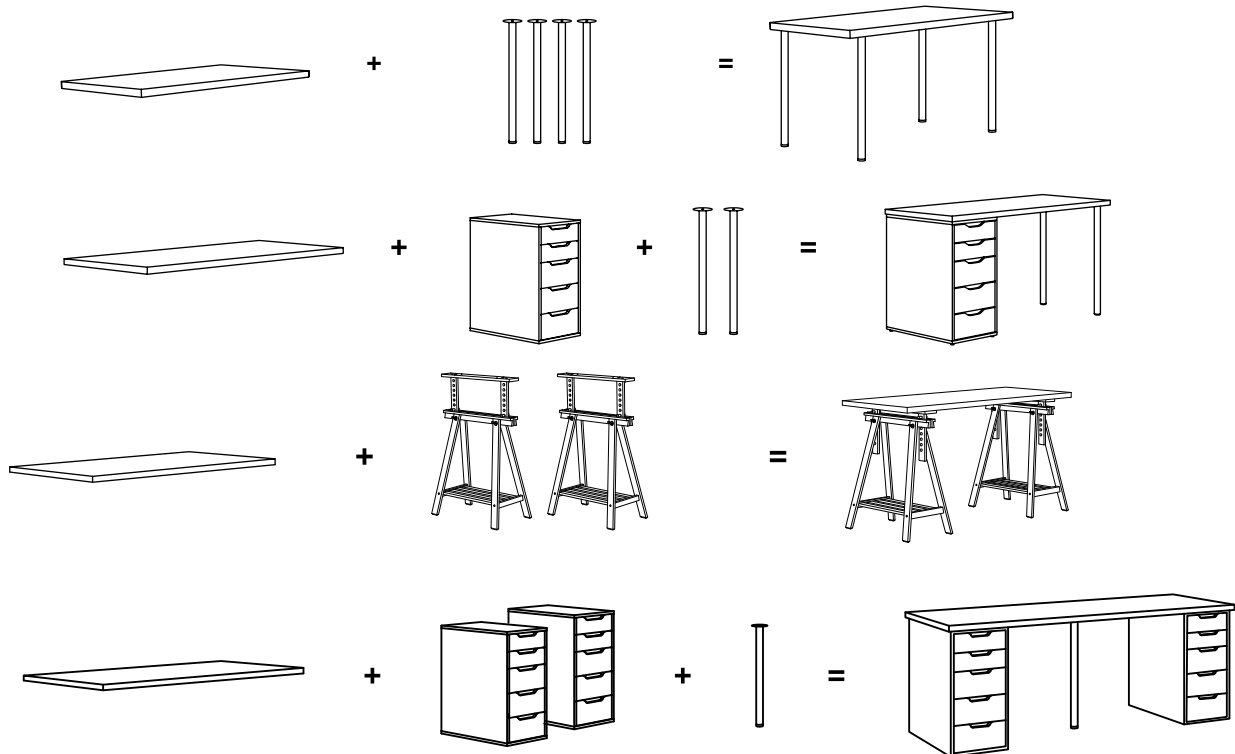

Plašs klāsts

Piemeklē īsto plašā dažādu izmēru un formu galda virsmu klāstā. Izvēlies virsmu melnā, baltā vai košā krāsā. Papildini ar fiksētām, regulējama augstuma, ar riteniem aprīkotas kājām vai balstiem.

Plašajā klāstā ir daudz dažādu veidu galda daļu. Ceļveža pēdējā lapā var aplūkot visas iespējamās kombinācijas. Izvēlies to, kas visvairāk tīk!

Kombinācijas

Izmērs: platums×dziļums×augstums.



LAGKAPTEN/MITTBACK rakstāmgalds

Galds aprīkots ar mehānismu, kas ļauj nolocīt virsmu vēlamajā leņķī, kā arī plauktiem, piemēram, printerim, grāmatām un dokumentiem.

Izmērs: 140×60 cm; augstums: 73–96 cm.

Šīs kombinācijas cena: 0000 €

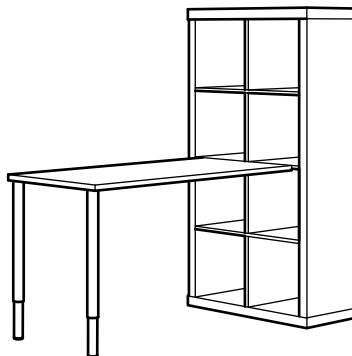

KALLAX rakstāmgalda kombinācija

A combination that makes it easy to stay organised and display the things you like the most. This combination is only possible to create with KALLAX, LAGKAPTEN, LINNMON and OLOV. Kombinācija, kas ļauj viegli uzturēt kārtību un acu priekšā turēt iemīļotākās lietas. Šo kombināciju var izveidot tikai ar KALLAX, LAGKAPTEN, LINNMON un OLOV. Izmērs: 77×147×159 cm.

Šīs kombinācijas cena: 0000 €

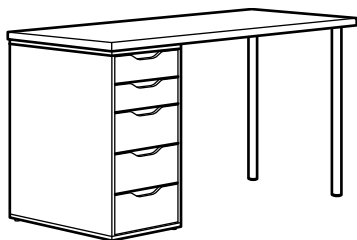

LAGKAPTEN/ALEX rakstāmgalds

This desk comes with handy storage in the drawer unit and a clean, modern design.

Izmērs: 140×60 cm; augstums: 73 cm.

Šīs kombinācijas cena: 0000 €

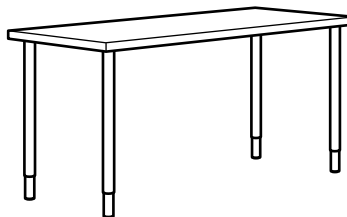

LAGKAPTEN/OLOV rakstāmgalds

The legs are adjustable between 60-90 cm, so you can set the height that suits you best.

Izmērs: 140×60 cm; augstums: 63–93 cm.

Šīs kombinācijas cena: 0000 €

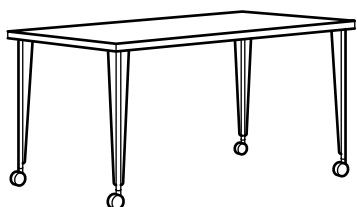

LAGKAPTEN/KRILLE rakstāmgalds

Legs with castors make the table easy to move where needed.

Izmērs: 140×60 cm; augstums: 73 cm.

Šīs kombinācijas cena: 0000 €

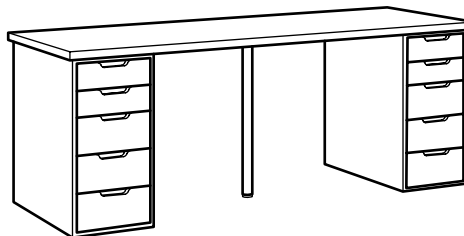

LAGKAPTEN/ALEX rakstāmgalds

A long table top makes it easy to create a workspace for two.

Izmērs: 200×60 cm; augstums: 73 cm.

Šīs kombinācijas cena: 0000 €

Kombinācijas

Izmērs: platums×dziļums×augstums.



ANFALLARE/HILVER rakstāmgalds

A table top with a surface of bamboo is both durable and sustainable, as bamboo is a fast-growing natural material.

Izmērs: 140×65 cm; augstums: 73 cm.

Šīs kombinācijas cena: 0000 €

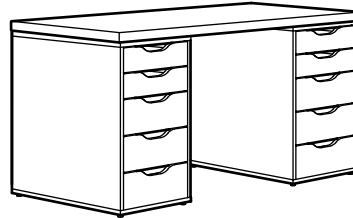

LAGKAPTEN/ALEX rakstāmgalds

If you need storage, create a generous desk from a tabletop and 2 practical drawer units.

Izmērs: 140×60 cm; augstums: 73 cm.

Šīs kombinācijas cena: 0000 €

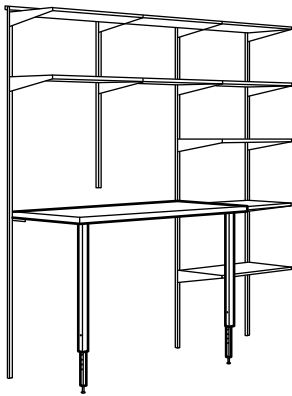

BOAXEL/LAGKAPTEN shelving unit with table top.

A tailor-made and complete workspace with a tabletop and shelves for storage will help you do great things.

Izmērs: 187×62×201 cm.

Šīs kombinācijas cena: 0000 €

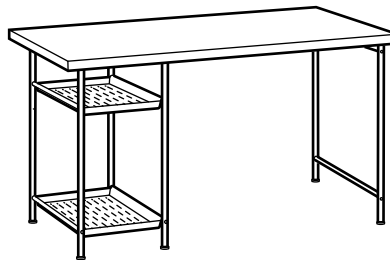

LAGKAPTEN/SPÄND rakstāmgalds

Izmērs: 140×60 cm; augstums: 73 cm.

Šīs kombinācijas cena: 0000 €

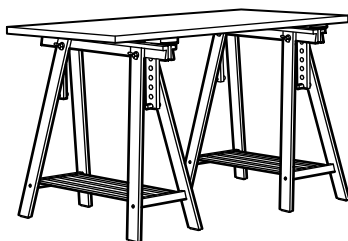

LAGKAPTEN/MITTBACK rakstāmgalds

Izmērs: 140×60 cm; augstums: 73 cm.

Šīs kombinācijas cena: 0000 €

Table tops – all parts and prices



LINNMON table top. For easy assembly there are pre-drilled holes for legs.

100×45 cm

White	005.962.17	000 €
Black-brown	105.962.12	000 €
White stained oak	405.962.20	000 €
Dark grey	105.962.26	000 €

100×60 cm

Black-brown	002.513.38	000 €
White	002.511.35	000 €
White stained oak effect	704.736.04	000 €
Dark grey	404.902.09	000 €

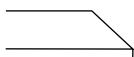

LAGKAPTEN table top. For easy assembly there are pre-drilled holes for legs.

120×60 cm

Black-brown	004.870.15	000 €
Dark grey	704.606.73	000 €
White	104.606.66	000 €
White stained oak effect	504.606.69	000 €

140×60 cm

Black-brown	804.870.16	000 €
Dark grey	004.608.17	000 €
White	404.608.15	000 €
White stained oak effect	804.608.23	000 €

160×80 cm

Dark grey	805.082.31	000 €
White	105.082.20	000 €
White stained oak effect	605.082.32	000 €

200×60 cm

Black-brown	604.870.17	000 €
Dark grey	704.608.33	000 €
White	004.608.36	000 €
White stained oak effect	304.608.30	000 €



ANFALLARE table top. For easy assembly there are pre-drilled holes for legs. Surface made from bamboo, a durable, renewable and sustainable material.

140×65 cm

Bamboo	004.651.41	000 €
--------	------------	--------------

Legs – all parts and prices



ADILS leg. 1-p. Height 70 cm. Adjustable feet make the table stand steady also on uneven floors.

Black	702.179.73	000 €
Dark grey	804.881.91	000 €
White	902.179.72	000 €



MITTBACK trestle. 58×70/93 cm. You can choose a flat or tilted table top, which is good for writing, painting or drawing, by adjusting the trestle.

Birch	304.599.97	000 €
White solid	704.709.93	000 €



HILVER leg. 1-p. Height 70 cm. Bamboo is a hardwearing natural material.

Bamboo	802.782.73	000 €
--------	------------	-------

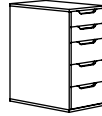

ALEX drawer unit. 36×70 cm. Drawer stops prevent the drawer from being pulled out too far.

Black-brown	604.735.48	000 €
White	004.735.46	000 €
White stained/oak effect	804.735.47	000 €
Dark grey	605.888.94	000 €



KRILLE leg with castor. 1-p. Height 70 cm. Lockable castors make the table easy to move and lock in place. Design: Francis Cayouette.

White	302.502.57	000 €
Black	705.627.61	000 €

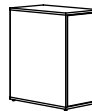

ALEX storage unit. 36×70 cm. Storage door can be mounted either left or right depending on the need.

Black-brown	705.637.65	000 €
White	505.637.52	000 €
White stained/oak effect	505.637.90	000 €
Dark grey	705.888.98	000 €



OLOV leg, adjustable. 1-p. Height 60–90 cm. You can mount the table top at a height that suits you, since the legs are adjustable.

Black	302.643.01	000 €
White	102.643.02	000 €



SPÄND leg. 1-p. Height 70 cm. Adjustable feet make the table stand steady also on uneven floors.

White	105.694.64	000 €
Black	705.695.31	000 €

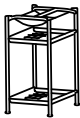

SPÄND leg with storage. 35×70 cm. Get cable management built in and an extra open storage to keep your things organized and within reach.

White	805.694.79	000 €
Black	705.695.31	000 €

Piederumi un papildu preces

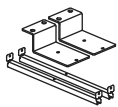

INLÄGG connection fitting. You can use the connection fitting to attach LAGKAPTEN or LIMMNON table top to KALLAX shelving unit and OLOV legs.

505.223.75 **000 €**



SIGNUM cable trunking horizontal 70×16 cm. To be attached under the table top. Collects your electric and computer cables together. Cannot be used for glass tops.

Silver-colour 302.002.53 **000 €**

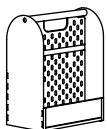

VATTENKAR desktop shelf, white.

49×15 cm 805.486.61 **000 €**

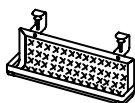

FÖRSÄSONG cable management tray, white.

38 cm 005.731.88 **000 €**



NÄVLINGE work lamp, white

504.049.18 **000 €**



MÖJLIGHET headset/tablet stand, white.

004.938.46 **000 €**



VATTENKAR laptop stand, birch.

52×26 cm 805.415.65 **000 €**



DRÖNJÖNS desk organiser, white.

25×20 cm 004.288.27 **000 €**

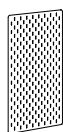

SKÅDIS pegboard, white.

36×56 cm 503.208.05 **000 €**



56×56 cm 003.208.03 **000 €**

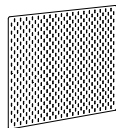

76×56 cm 103.216.18 **000 €**



DUBBLA laptop stand, white.

60×40 cm 805.347.01 **000 €**

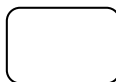

PLÖJA desk pad, white/transparent.

45×65 cm 105.208.92 **000 €**

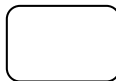

SUSIG desk pad, cork.

45×65 cm 904.574.86 **000 €**



HAVREHOJ holder for tablet.

405.345.76 **000 €**

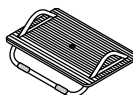

DAGOTTO foot rest.

402.409.89 **000 €**

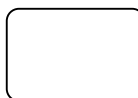

FREIVID stand mat.

Grey-green 005.567.73 **000 €**

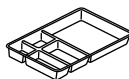

ALEX drawer insert. 52x30 cm.

Grey 305.951.55 **000 €**

Noderīga informācija

Lai rakstāmgalds būtu vieglāk salikt, esam par dažām lietām parūpējušies jau iepriekš.





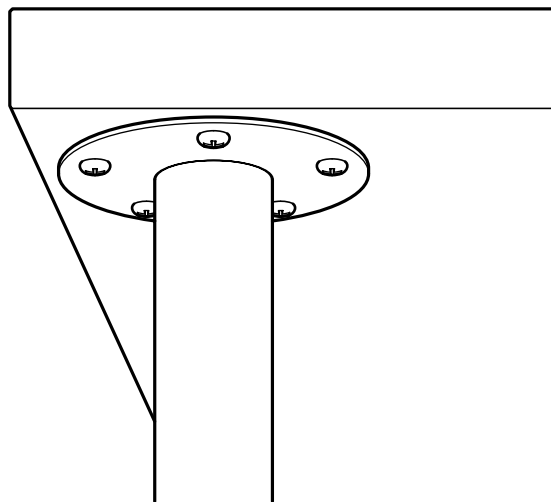





Izurbtie montāžas caurumi

Visās galda virsmās ir iepriekš izurbti montāžas caurumi, lai būtu vieglāk pieskrūvēt kājas. Caurumi atrodas iespējami tuvu galda virsmas malai, lai zem galda paliktu vairāk vietas tavām kājām un atvilktņu skapim. Skrūves kāju pieskrūvēšanai ir iekļautas komplektā.

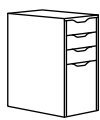

Iespējamās kombinācijas

Tabulā redzamas dažādas mūsu ieteiktas kombinācijas.

	 ADILS leg 70 cm	 HILVER leg 70 cm	 KRILLE leg 70 cm	 OLOV leg 60-90 cm	 SPÄND leg 70 cm	 ALEX drawer unit 36×58×70 cm	 ALEX drawer unit with drop folder 36×58×70 cm	 ALEX storage unit 36×58×70 cm	 MITTBACK trestle 58×70/93 cm	 SPÄND leg with storage 35×48×70 cm
LINNMON 100×45 cm*	●	●	●	●						
LINNMON 100×60 cm*	●	●	●	●	●					
LAGKAPTEN 120×60 cm*	●	●	●	●	●	●	●	●		●
LAGKAPTEN 140×60 cm	●	●	●	●	●	●	●	●	●	●
LAGKAPTEN 200×60 cm**	●	●	●	●	●	●	●	●	●	●
ANFALLARE 140×65 cm	●	●	●	●		●	●	●	●	
LAGKAPTEN 160×80 cm	●	●	●	●	●	●	●	●	●	●

* Note – we do not recommend you to use 2 drawer units or 2 trestles for table tops with lengths of 120 and 100 cm, since there would not be enough space for your legs and/or your chair.

** For table tops with lengths 200 cm an extra leg is needed for stability.