

Ceļvedis pircējiem

# Biroja krēsli

10

Vairāk uzzināsi garantiju brošūrā.



## Īstais biroja krēsls

Izvēlēties darbam piemērotāko krēslu ir pavisam vienkārši, ja zini, kas tieši tev ir vajadzīgs. Padomā, ko tieši darīsi, sēžot šajā krēslā – strādāsi pie datora, zīmēsi vai izrakstīsi rēķinus? Cik ilgi tajā sēdēsi? Vienkāršākajā regulējama augstuma krēslā būs ērti īsāku brīdi, taču garākai darba dienai var būt nepieciešams krēsls ar vairāk funkcijām, lai varētu mainīt sēdēšanas pozū. Vai tev ir kādas īpašas prasības attiecībā uz darba krēsli, piemēram, muguras atslogošana, roku balsti vai atbalsts pleciem? Un kāda stila krēslu vēlies? Zinot atbildes uz šiem jautājumiem, būs vieglāk izvēlēties tev piemērotāko biroja krēslu.

## Sabiedrotais arī grūtajās darba dienās

Krēsls, kura piemērotība lietošanai birojā ir stingri pārbaudīta, atbilst ergonomikas, stabilitātes un izturības prasībām. Mēs par to esam pilnīgi pārliecināti, jo ražošanas procesā tiem ir veiktas daudzas izaicinošas pārbaudes. Piemēram, krēsla izmēri atbilst gan Eiropas Savienības, gan ASV prasībām, un krēsla detaļu izturība ir pārbaudīta, pakļaujot tās lielai noslodzei līdz pat 300 000 reižu. Tas viss darīts, lai krēslā būtu ērti sēdēt, lai tas būtu drošs un kalpotu gadiem ilgi.

Dažas šeit redzamās preces var nebūt pieejamas veikalā – jautā veikala darbiniekiem vai ieskaties IKEA.lv. Vairāk par precī uzzināsi cenu zīmē vai tiešsaistē. Visas mēbeles pārdodam nesalikta veidā.



# Noderīga informācija

Cilvēka ķermenis ir radīts kustībām, un ideālā darba vietā vajadzētu būt iespējai gan sēdēt, gan stāvēt, gan atbalstīties, lai varētu bieži mainīt pozu.

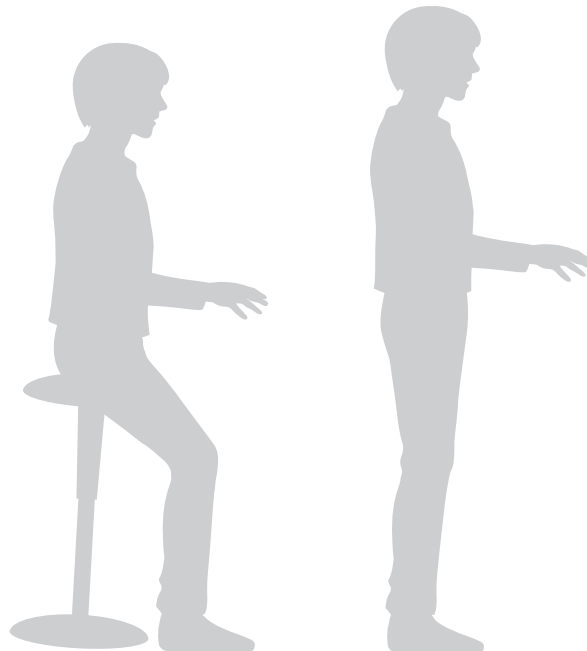
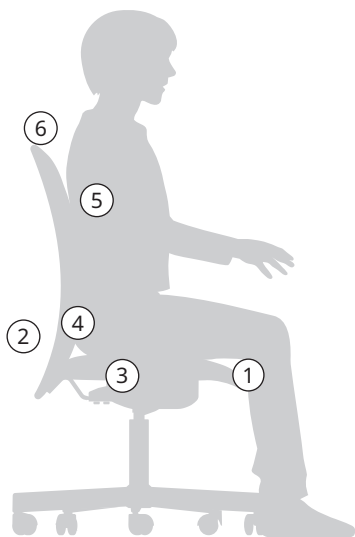

## Sēdi

1. Sēžot ir jābūt pietiekami vietas, lai izstieptu kājas zem galda un pagrieztos par 90° pa labi un pa kreisi. Novietojot pēdas uz grīdas, gūžu un ceļu locītavām jāveido apmēram 95–100° leņķis. Gadījumos, kad vienu darba vietu daļa vairāki cilvēki, noder regulējama augstuma krēsls, jo tad katrs var ērti apsēsties.
2. Nav svarīgi, vai esi gara vai īsa auguma. Krēslā ar regulējamu sēdvietas dziļumu vai atzveltnes augstumu var izmēģināt dažādas iespējas, lai balstītu muguru un kājas tieši tā, kā vajadzīgs.
3. Krēslā ar regulējamu slīpumu var viegli mainīt pozu, vienalga, vai slīpums ir maināms sēdvietai vai atzveltnēi.
4. Pirmās noguruma pazīmes parasti ir jūtamas krustu apvidū. Krēsls ar balstu šajā daļā samazinās muguras saspringumu.
5. Roku balsti mazina roku un plecu saspringumu. Regulējami roku balsti ir vēl labāki un noder neatkarīgi no auguma garuma. Pārlicinies, vai roku balsti netraucē piestumt krēslu pie galda un neierobežo kustību brīvību.
6. Ilgāku laiku sēžot pie rakstāmgalda ir labi uz brīdi atlaisties un mainīt pozu. Krēslā ar galvas balstu pelnītā atpūta būs vēl patīkamāka.

## Atbalsties

Augstais krēsls ļauj ieņemt pozu, kas nav ne īsti sēdus, ne stāvus poza, un šāds sēdekļis ir ideāli piemērots galdam ar regulējamu augstumu.

- Kustību brīvība visam ķermenim.
- Aktivizē un stiprina dziļo muskulatūru.
- Poza uzlabo asinsriti un gremošanu.

## Stāvi

Neaizmirsti pastāvēt kājās. Pārmaiņus strādājot sēdus un stāvus uzlabojas asinsrite un paaugstinās produktivitāte. Apskati galdus ar regulējamu augstumu – tie ideāli der gan sēdēšanai, gan stāvēšanai, gan stāvēšanai atbalstoties.

# Noderīga informācija



**Krēsls ar regulējamu augstumu** ērtai sēdēšanai neatkarīgi no auguma garuma.



**Regulējams spriegums.** Palielini vai samazini pretestību, pielāgojot to savām vajadzībām un svaram.



**Regulējams sēdvietas dziļums.** Viegli pielāgojams, lai atbalstītu augšstilbus un muguru.



**Sinhronizēta slīpuma regulēšana** sēdvietai un atzveltnei; noliecoties uz priekšu vai paliecoties atpakaļ, krēsls pakļaujas kustībai.

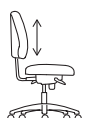

**Atzveltne ar regulējamu augstumu.** Balsts krustu apvidū mazina muguras saspringumu.



**Roku balsti ar regulējamu augstumu un dziļumu.** Pielāgo, lai samazinātu roku un plecu saspringumu.



**Regulējams slīpums ar bloķēšanas funkciju** stabilākai sēdēšanai dažādās pozās.

## Drošības ritenīši

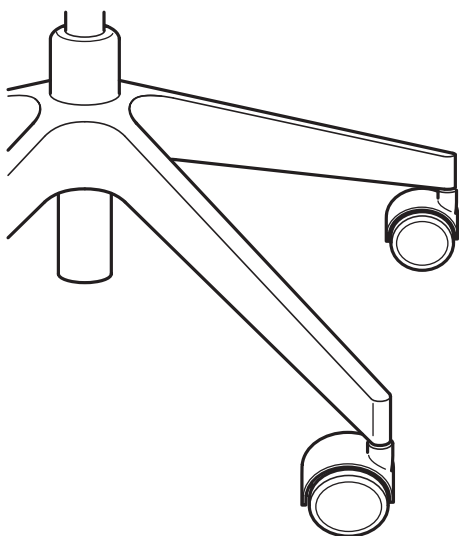

Krēslam ir jāpaliek tur, kur to atstāj, nevis jāripo prom. Tādēļ mūsu krēsliem ir drošības ritenīši. Ritenīšos ir iebūvēts spiedienjutīgs bremžu mehānisms, lai krēsls ripotu brīvi un viegli, kad esi apsēdies, un paliktu uz vietas, kad piecelies kājās. Atceries – ritenīši neripo, kad iedarbinātas bremzes, bet tie var slīdēt, ja krēslu stumj.

# Visas daļas

## Biroja krēsli



10

**MARKUS grozāmais krēsls.** Sēdvietā: P53×Dz47 cm. Pārbaudīts noslodzei līdz 110 kg. Regulējams augstums (48–57 cm). Krēsls ir pārbaudīts lietošanai birojā un atbilst standartam. Dizainers: Henriks Preics.

Vissle: gaiši pelēks	105.218.58	<b>149 €</b>
Vissle: tumši pelēks	702.611.50	<b>149 €</b>



10

**LĀNGFJĀLL grozāmais krēsls,** 5 kājas ar ritenīšiem. Sēdvietā: P53×Dz41 cm. Pārbaudīts noslodzei līdz 110 kg. Ērts biroja krēsls ar eleganti izliektām kontūrām, rūpīgu šuvumu un viegli izmantojamu mehānismu zem sēdekļa.

Gunnared: smilškrāsā ar melnu	891.775.66	<b>149 €</b>
Gunnared: smilškrāsā ar baltu	192.523.66	<b>139 €</b>
Gunnared: zils ar melnu	191.775.79	<b>149 €</b>
Gunnared: zils ar baltu	492.523.79	<b>139 €</b>
Gunnared: tumši pelēks ar melnu	291.775.74	<b>149 €</b>
Gunnared: tumši pelēks ar baltu	492.523.84	<b>139 €</b>
Gunnared: gaiši brūns ar rozā un melnu	192.610.78	<b>149 €</b>
Gunnared: gaiši brūns ar rozā un baltu	492.523.98	<b>139 €</b>
Gunnared: gaiši zaļš ar melnu	091.775.89	<b>149 €</b>
Gunnared: gaiši zaļš ar baltu	392.523.94	<b>139 €</b>



10

**LĀNGFJĀLL grozāmais krēsls ar augstu atzveltni,** 5 kājas ar ritenīšiem. Sēdvietā: P53×Dz41 cm. Pārbaudīts noslodzei līdz 110 kg. Ērts biroja krēsls ar eleganti izliektām kontūrām, rūpīgu šuvumu un viegli izmantojamu mehānismu zem sēdekļa.

Gunnared: smilškrāsā ar melnu	491.776.29	<b>159 €</b>
Gunnared: smilškrāsā ar baltu	092.524.80	<b>149 €</b>
Gunnared: zils ar melnu	891.776.65	<b>159 €</b>
Gunnared: zils ar baltu	292.525.11	<b>149 €</b>
Gunnared: tumši pelēks ar melnu	791.776.42	<b>159 €</b>
Gunnared: tumši pelēks ar baltu	392.525.15	<b>149 €</b>
Gunnared: gaiši brūns ar rozā un melnu	792.610.99	<b>159 €</b>
Gunnared: gaiši brūns ar rozā un baltu	992.525.41	<b>149 €</b>
Gunnared: gaiši zaļš ar melnu	091.777.54	<b>159 €</b>
Gunnared: gaiši zaļš ar baltu	592.525.19	<b>149 €</b>



10

**LĀNGFJĀLL grozāmais krēsls ar augstu atzveltni,** 4 kājas. Sēdvietā: P53×Dz41 cm. Pārbaudīts noslodzei līdz 110 kg. Ergonomisks dizains ar liektām līnijām, kvalitatīvu viļu šuvumu un viegli lietojamu mehānismu, kas paslēpts zem sēdvietas, izceļot krēsla dizainu.

<b>Melns</b>		
Gunnared: smilškrāsā	991.750.53	<b>129 €</b>
Gunnared: zils	291.751.17	<b>129 €</b>
Gunnared: tumši pelēks	991.750.67	<b>129 €</b>
Gunnared: gaiši zaļš	091.752.41	<b>129 €</b>
Gunnared: gaiši brūngani rozā	692.611.51	<b>129 €</b>
<b>Balts</b>		
Gunnared: smilškrāsā	092.523.43	<b>129 €</b>
Gunnared: zils	192.523.47	<b>129 €</b>
Gunnared: tumši pelēks	392.523.51	<b>129 €</b>
Gunnared: gaiši zaļš	492.523.55	<b>129 €</b>
Gunnared: gaiši brūngani rozā	692.523.59	<b>129 €</b>



**LĀNGFJĀLL grozāmais krēsls,** 4 kājas. Sēdvietā: P53×Dz41 cm. Pārbaudīts noslodzei līdz 110 kg. Ergonomisks dizains ar liektām līnijām, kvalitatīvu viļu šuvumu un viegli lietojamu mehānismu, kas paslēpts zem sēdvietas, izceļot krēsla dizainu.

<b>Melns</b>		
Gunnared: smilškrāsā	591.749.65	<b>119 €</b>
Gunnared: zils	291.749.76	<b>119 €</b>
Gunnared: tumši pelēks	191.749.72	<b>119 €</b>
Gunnared: gaiši zaļš	391.749.85	<b>119 €</b>
Gunnared: gaiši brūngani rozā	592.610.00	<b>119 €</b>

<b>Balts</b>		
Gunnared: smilškrāsā	592.522.94	<b>119 €</b>
Gunnared: zils	592.523.07	<b>119 €</b>
Gunnared: tumši pelēks	492.522.75	<b>119 €</b>
Gunnared: gaiši zaļš	792.523.11	<b>119 €</b>
Gunnared: gaiši brūngani rozā	892.523.39	<b>119 €</b>



**LĀNGFJĀLL roku balsti.** Mazina sasprindzinājumu rokās un plecos. Der LĀNGFJĀLL grozāmajam krēslam.

Melni	503.205.65	<b>20 €</b>
Balti	703.205.69	<b>20 €</b>



10

**JĀRVFJĀLLET grozāmais krēsls.** Sēdvietā: P52×Dz46 cm. Pārbaudīts noslodzei līdz 110 kg. Regulējams augstums amplitūdā 45–56 cm. Atzveltnes sieta materiāls ļauj mugurai elpot arī pēc ilgas sēdēšanas. Jūs varat pielāgot jostasvietas atbalstu un sēdekļa dziļumu atbilstoši ķermenim

GLOSE melnā krāsā	805.106.39	<b>199 €</b>
GRANN: baltā krāsā	405.218.52	<b>199 €</b>



10

**ALEFJĀLL grozāmais krēsls.** Sēdvietā: P51×Dz42 cm. Pārbaudīts noslodzei līdz 110 kg. Regulējams augstums (45–56 cm). Ergonomisks tradicionālā stila biroja krēsls.

Glose: melns	703.674.58	<b>249 €</b>
Grann: zeltaini brūns	404.199.82	<b>249 €</b>

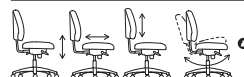

10

**TROLLBERGET taburete ar regulējamu augstumu** Pārbaudīta noslodzei līdz 110 kg. Regulējams augstums (66–80 cm). Ļauj sēdēšanas laikā izkustēties, jo sēdvietā noliecas.

Glose: melna	803.793.47	<b>109 €</b>
--------------	------------	--------------



10

**LIDKULLEN taburete ar regulējamu augstumu** Pārbaudīta noslodzei līdz 110 kg. Regulējams augstums (59–81 cm). Ļauj sēdēšanas laikā izkustēties, jo sēdvietā noliecas.

Gunnared: tumši pelēka	304.457.74	<b>89,99 €</b>
Gunnared: smilškrāsā	004.183.76	<b>89,99 €</b>



# Visas daļas



## FLINTAN biroja krēsls

Melns	104.890.28	<b>69,99 €</b>
Smiļškrāsā	704.922.02	<b>69,99 €</b>



## FLINTAN roku balstu pāris

Melns	104.890.33	<b>10 €</b>
-------	------------	-------------

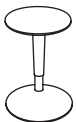

## NILSERIK augstā taburete. Sēdvietas diametrs: 35 cm. Pārbaudīts noslodzei līdz 110 kg. Regulējams augstums (51-71 cm). Var sēdēt, brīvi kustoties.

Smiļškrāsā, Vissle: tumši pelēks	704.868.28	<b>49,99 €</b>
Melns, Vissle: tumši pelēks	904.918.95	<b>49,99 €</b>



## Konferenču krēsls



**MULLFJÄLLET konferenču krēsls**, 5 kājas ar riteniņiem. Sēdvietā: P54×Dz45 cm. Pārbaudīts noslodzei līdz 110 kg. Ērts liektas formas konferenču krēsls. Maināmais pārvalks ir viegli kopjams, jo to drīkst mazgāt velas mazgājamajā mašīnā, un tas pieguļ tikpat cieši kā nemaināmi pārvalki.

Naggen: smiļškrāsā	004.724.91	<b>179 €</b>
Naggen: tumši pelēks	804.724.92	<b>179 €</b>

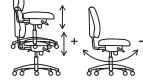

## MULLFJÄLLET roku balsts

Naggen: smiļškrāsā	604.724.93	<b>20 €</b>
Naggen: tumši pelēkā krāsā	404.724.94	<b>20 €</b>



**FJÄLLBERGET konferenču krēsls**. Sēdvietā: P42×Dz40 cm. Pārbaudīts noslodzei līdz 110 kg. Regulējams augstums (43-56 cm). Liektā koka atzveltne un roku balsti ir gan ērti, gan stilīgi.

Balti beicēts ozolkoka finieris un Gunnared: gaišā smiļškrāsā	803.964.22	<b>159 €</b>
Melni beicēts ozolkoka finieris un Gunnared: tumši pelēks	004.852.43	<b>159 €</b>



**FJÄLLBERGET konferenču krēsls**, 5 kājas ar riteniņiem. Sēdvietā: P42×Dz40 cm. Pārbaudīts noslodzei līdz 110 kg. Regulējams augstums (43-56 cm). Liektā koka atzveltne un roku balsti ir gan ērti, gan stilīgi.

Melni beicēts ozolkoka finieris un Gunnared: tumši pelēks	203.964.20	<b>179 €</b>
Balti beicēts ozolkoka finieris un Gunnared: gaišā smiļškrāsā	204.852.42	<b>179 €</b>



**HATTEFJÄLL grozāmais krēsls**. Sēdvietā: P50×Dz40 cm. Pārbaudīts noslodzei līdz 110 kg. Regulējams augstums amplitūdā 41-52 cm. Ergonomisks biroja krēsls ar maigi izliektām līnijām

GUNNARED Smiļškrāsas	004.945.01	<b>229 €</b>
GUNNARED Pelēks	904.945.11	<b>229 €</b>
GUNNARED Roza	904.945.06	<b>229 €</b>
SMIDIG Melnā krāsā	604.945.17	<b>299 €</b>



**RENBERGET grozāmais krēsls**. Sēdvietā: P47×Dz44 cm. Pārbaudīts noslodzei līdz 110 kg. Regulējams augstums amplitūdā 45-57 cm. Regulējams slīpums ļauj pielāgot krēslu sēdētāja kustībām un svaram.

Bomstads: melns	604.935.46	<b>49,99 €</b>
-----------------	------------	----------------

# Visas daļas

## Darbistabas krēsli



### MOLTE rakstāmgalda krēsls

Sēdvietā: P39×Dz36 cm. Pārbaudīts noslodzei līdz 110 kg. Krēslu var viegli noregulēt 4 dažādos augstumos – 41, 45, 48 un 51 cm. Dizainere: Like fon Šanca (*Lycke von Schantz*).

Pelēks	202.927.76	14,99 €
--------	------------	---------



### LOBERGET/MALSKĀR grozāmais krēsls

Sēdvietā: P43×Dz44 cm. Regulējams augstums (45–57 cm). Riteniņi ir piemēroti mīkstum grīdas segumam.

Balts ar melnu	294.885.71	44,99 €
Balts	194.454.69	44,99 €



### ELDBERGET/MALSKĀR grozāmais krēsls

Sēdvietā: P43×Dz44 cm. Regulējams augstums (43–55 cm). Riteniņi ir piemēroti mīkstum grīdas segumam.

Dzeltenš ar melnu	910.308.88	49,99 €
Dzeltenš ar baltu	694.444.05	49,99 €
Zaļš ar melnu	194.444.22	49,99 €
Zaļš ar baltu	912.470.23	49,99 €
Smiļškrāsas ar baltu	594.443.97	49,99 €
Tumši pelēks ar baltu	914.590.53	49,99 €
Smiļškrāsā ar melnu	693.318.56	49,99 €
Tumši pelēks ar melnu	593.318.47	49,99 €



**KULLABERG taburete.** Pārbaudīta noslodzei līdz 110 kg. Regulējams augstums (46–69 cm). Sēdvietā veidota tā, lai tā negrieztos, un varētu viegli atrast atveres augstuma regulēšanai. Dizainere: Sāra Fāgere (*Sarah Fager*).

Melna	503.636.49	39,99 €
Priežkoka ar melnām detaļām	103.636.51	39,99 €



**KULLABERG grozāmais krēsls.** Sēdvietā: P42×Dz39 cm. Pārbaudīts noslodzei līdz 110 kg. Regulējams augstums (44–55 cm). Regulējamās kājas nodrošina stabilitāti pat uz nelīdzēnas grīdas.

Melns	903.255.18	59,99 €
Priežkoka ar melnām detaļām	103.203.41	59,99 €



**MILLBERGET grozāmais krēsls.** Sēdvietā: P50×DP45 cm. Pārbaudīts noslodzei līdz 110 kg. Regulējams augstums amplitūdā 45–58 cm. Regulējams slīpums ļauj pielāgot krēslu sēdētāja kustībām un svaram.

Smiļškrāsā	704.893.89	99 €
Melns	704.893.94	99 €
Zeltaini brūns	404.894.04	99 €



**BLECKBERGET grozāmais krēsls.** Sēdvietā: P47×Dz45 cm. Pārbaudīts noslodzei līdz 110 kg. Regulējams augstums (47–59 cm). Blīvs, augstas kvalitātes putu materiāls nodrošina ērtu sēdēšanu daudzu gadu garumā. Dizainers: Frānsiss Kajuets (*Francis Cayouette*).

Gaiši zaļš	505.223.42	59,99 €
Smiļškrāsā	504.830.48	59,99 €
Tumši pelēks	504.830.53	59,99 €



**ÖRFJÄLL grozāmais krēsls.** Sēdvietā: P49×Dz43 cm. Pārbaudīts noslodzei līdz 110 kg. Regulējams augstums (46–58 cm). Blīvs, augstas kvalitātes putu materiāls nodrošina ērtu sēdēšanu daudzu gadu garumā. Dizaineri: Sebastians Holmbeks (*Sebastian Holmbäck*) un Ulriks Nūrentofts (*Ulrik Nordentoft*).

Melns, Vissle: melns	493.030.72	59,99 €
Melns, Vissle: zils	994.160.19	59,99 €
Balta, Vissle: gaiši pelēks	494.160.12	59,99 €
Balta, Vissle: dzeltenī zaļš	094.160.28	59,99 €



**SKRUVSTA grozāmais krēsls.** Sēdvietā: P48×Dz45 cm. Pārbaudīts noslodzei līdz 110 kg. Regulējams augstums (47–55 cm). Krēsla komplektā ietilpst gan kājas, gan riteniņi, kas ļauj krēslu izmantot divos veidos. Riteniņi ar gumijas pārklājumu; piemēroti jebkura veida grīdas segumam.

Idhult: melns	804.029.94	129 €
Vissle: pelēks	302.800.04	109 €
Ysane: balts	504.029.95	129 €



**ODGER grozāmais krēsls.** Sēdvietā: P68×Dz68 cm. Pārbaudīts noslodzei līdz 110 kg. Regulējams augstums (43–54 cm).

Balts ar smiļškrāsas detaļām	703.086.85	99 €
Antračīta krāsā	203.952.70	99 €



**BJÖRKBERGET grozāmais krēsls.** Sēdvietā: P58×Dz59 cm. Pārbaudīts noslodzei līdz 110 kg. daudzpusīgs krēsls, kas der dažādām mājokļa telpām. Vienkāršais, elegantais dizains izskatās vienlīdz labi darbistabā, ēdamistabā vai guļamistabā pie tualetes galdiņa. Noņemams pārvalks, ko drīkst mazgāt veļas mazgājamā mašīnā. Dizainere: Mija Kalina (*Mia Cullin*).

Idekulla: smiļškrāsā	203.086.78	69,99 €
Idekulla: zils	604.817.94	69,99 €
Idekulla: tumši pelēks	704.896.57	69,99 €

# Visas daļas

## Bērnu krēsli



**ÖRFJÄLL bērnu rakstāmgalda krēsls.** Sēdvietā: P39×Dz34 cm. Pārbaudīts noslodzei līdz 110 kg. Regulējams augstums amplitūdā 37-50 cm. Augstas kvalitātes sēdvietā saglabās krēslu ērtu vairākus gadus. Dizaineris: Sebastian Holmbäck & Ulrik Nordentoft.

Balts/Vissle: tumši pelēks	104.417.86	<b>49,99 €</b>
Balts/Vissle: zilā un zaļā krāsā	604.417.79	<b>49,99 €</b>
Balts/Vissle: rozā	704.417.69	<b>49,99 €</b>



**VIMUND bērnu krēsls.** Sēdvietā: P62×Dz59 cm. Pārbaudīts noslodzei līdz 110 kg. Regulējams augstums amplitūdā 38-51 cm. Augstas kvalitātes sēdvietā saglabās krēslu ērtu vairākus gadus.

Roza	104.243.53	<b>69,99 €</b>
------	------------	----------------



**KOLON grīdas aizsargs.** P100×G120 cm. Piemērots vairumam grīdas segumu un gludiem austiem tepīkiem. Nav piemērots koka grīdām un apsildāmām koka grīdām. Ilgstoši atstājot grīdas aizsargu uz grīdas, zem tā var izveidoties vakuums, kas var bojāt grīdu, tāpēc ieteicams to ik pa laikam pacelt.

448.811.00	<b>19,99 €</b>
------------	----------------



**PYNTEN sēdvietas paliktnis,** P41×Dz43 cm. Paredzēts LOBERGET un ELDBERGET grozāmajam krēslam. Vienkāršs dizains ērtai sēdēšanai.

Tumši pelēks	304.732.05	<b>10 €</b>
--------------	------------	-------------

**ODGER sēdvietas paliktnis,** P44×Dz45cm. Paredzēts ODGER grozāmajam krēslam.

Melnbalts	105.183.61	<b>10 €</b>
-----------	------------	-------------

# Pakalpojumi

IKEA preces izgatavotas tā, lai tās būt ērti paņemt no plaukta, aizvest mājās un salikt. Tu vari darīt pats, bet vari arī uzticēt darāmo mums. Mūsu pakalpojumi atvieglos tavu ikdienu.



## Piegāde

Ja vēlies, aizvedīsim tavus pirkumus līdz mājām vai darba vietai.



## Pasūtījuma sagatavošana ar piegādi

Taupi savu laiku – izmanto pirkuma komplektēšanas un piegādes pakalpojumu.



## Montāža

Visiem nav jābūt mēbeļu montāžas speciālistiem, tāpēc mēbeļu salikšanu vari uzticēt mums.



## Uzstādīšana

Saliksīm mēbeles un uzstādīsim nepieciešamo sadzīves tehniku tavā virtuvē.



## Atpakaļatdošana

IKEA veikalā un IKEA plānošanas un preču pasūtīšanas vietā iegādātās preces var atdot vai apmainīt 90 dienu laikā. Iegādes brīdī kasē izmantojot IKEA Family lojalitātes karti, atpakaļatdošanas termiņš ir 365 dienas.



## Interneta veikals

IKEA interneta veikals ir vaļā vienmēr – iepērcies, kad vēlies. Jebkurā laikā un jebkurā vietā. Pasūtījumu var ērti saņemt mājās vai doties tam pakaļ uz IKEA veikalu.



## Pērc tagad, maksā pa daļām

Preču iegādi, maksājot pa daļām, IKEA veikalā nodrošina AS Citadele banka platformā Klix Pay Later. Maksājot pa daļām, var iegādāties preces no 100 € līdz 15 000 €.



## Pasūtījuma saņemšana veikalā

Reizēm pašas labākās idejas ienāk prātā nakts vidū. Iepērcies jebkurā laikā un saņem pirkumus IKEA veikalā, ietaupot piegādes maksu.



## Interjera dizains

Ja ideju ir daudz, bet nezini, ar ko sākt, izvēlies IKEA interjera dizaina pakalpojumu. IKEA speciālisti izmērīs telpas, konsultēs par iekārtojumu un ieteiks piemērotākās mēbeles.\*