

Pirkėjo gidas

Rašomasis stalas nuo nulio

stalviršiai, kojos, žirgės, spintelės

Naudinga žinoti

Skylutes stalviršyje išgręžėme iš anksto, kad pritvirtinti kojas, žirgės ar spintelę jums būtų lengviau.

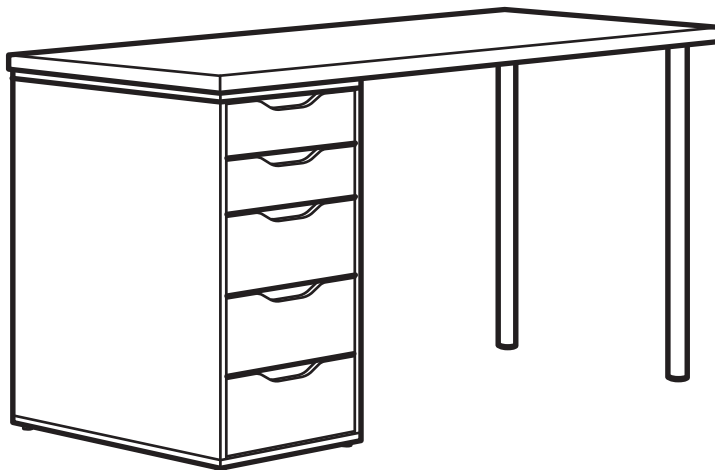

Ieškote naujo rašomojo stalo, bet niekaip negalite išsirinkti to vienintelio, kuris jums tiktų labiausiai? Dabar galite lengvai susikurti stalą patys – tereikia patinkantį stalviršį suderinti su tinkamomis kojomis, žirgėmis ar praktiška spintele. Ir štai jums tobulai jūsų poreikius atitinkantis stalas!

Gali būti, kad parduotuvėje turime ne visus čia pavaizduotus gaminius. Daugiau informacijos suteiks mūsų darbuotojai; arba apsilankykite www.IKEA.lt. Daugiau informacijos apie patį gaminį rasite kainos etiketėje ir internete. Visas dalis reikia surinkti.



Kaip rinkti?

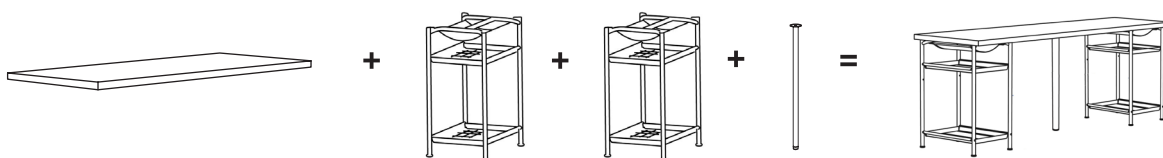
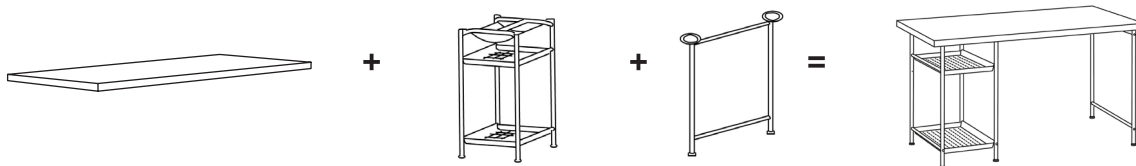
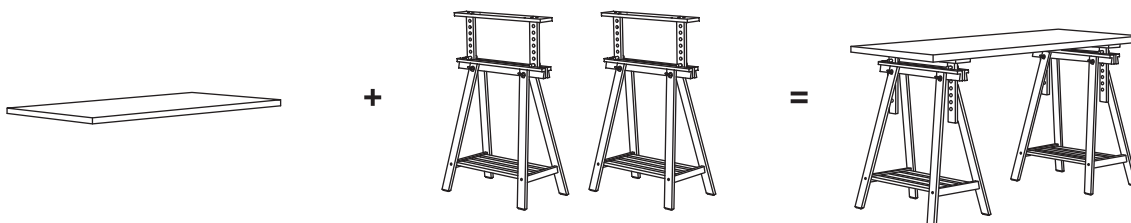
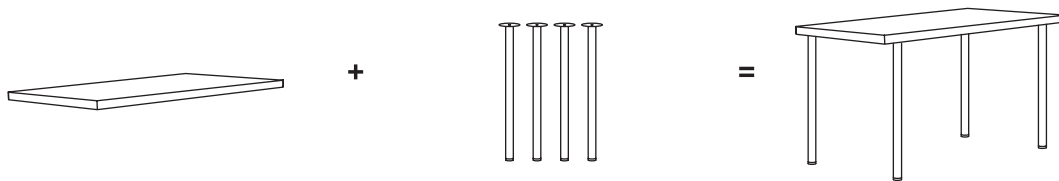

Didžiulė įvairovė

Stalviršius rinkitės iš daugybės dydžių ir formų. Turime juodų, baltų, ryškiaspalvių. Kojas galite pritaikyti fiksuotas, keičiamo aukščio ar su ratukais – o gal pasirinksite žirges?

Stiliaus variantų taip pat galime jums pasiūlyti kuo įvairiausių. Paskutiniame šio gido puslapyje rasite visus įmanomus derinius. Pasilinksminkite rinkdamiesi labiausiai patinkantį!

Deriniai

Bendrieji matmenys: Plotis×Gylis×Aukštis.

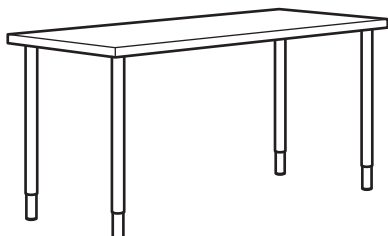

LAGKAPTEN / OLOV rašomasis stalas.

Kojų aukštį galite keisti nuo 60 iki 90 cm, kad jums būtų kuo patogiau.

Bendrieji matmenys: 140×60 cm, aukštis: 63–93 cm.

Šio derinio kaina: 49 €

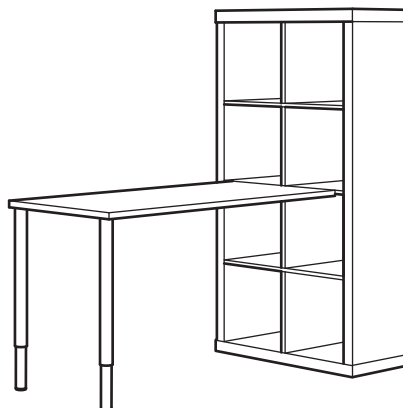

KALLAX rašomojo stalo derinys.

Derinys, kurį įsirengus paprasta palaikyti tvarką, o daiktams, kuriuos norisi eksponuoti – daugybė vietos. Šį derinį galima susikurti tik naudojant KALLAX, LAGKAPTEN, LINNMON ir OLOV.

Bendrieji matmenys: 77×159×147 cm.

Šio derinio kaina: nuo 91,99 €



LAGKAPTEN / MITTBACK rašomasis stalas.

Žirgės galima pakreipti, kad stalviršis būtų nuožulnus. Taip pat žirgėse įrengta lentynėlė, ant kurios patogiai pasidėsite, pavyzdžiui, spausdintuvą, knygų ar popieriaus.

Bendrieji matmenys: 140×60 cm, aukštis: 73–96 cm.

Šio derinio kaina: 95 €

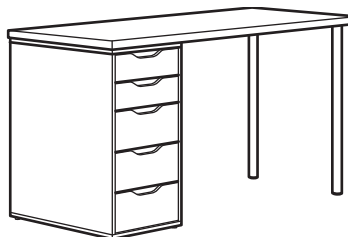

LAGKAPTEN / ALEX rašomasis stalas.

Šis modernaus dizaino stalas – su patogia ir talpia stalčių spintele.

Bendrieji matmenys: 140×60 cm, aukštis: 73 cm.

Šio derinio kaina: nuo 112 €

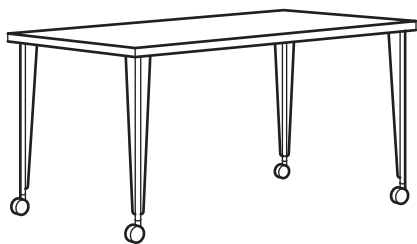

LAGKAPTEN / KRILLE rašomasis stalas.

Kojos su ratukais, tad šį stalą lengvai nustumsite ten, kur reikia.

Bendrieji matmenys: 140×60 cm, aukštis: 73 cm.

Šio derinio kaina: 85 €



ANFALLARE / HILVER rašomasis stalas.

Stalviršis bambukiniu paviršiumi ir tvarus, ir patvarus. Bambukas – greitai užauganti natūrali žaliava.

Bendrieji matmenys: 140×65 cm, aukštis: 73 cm.

Šio derinio kaina: 149 €

Deriniai

Bendrieji matmenys: Plotis×Gylis×Aukštis.

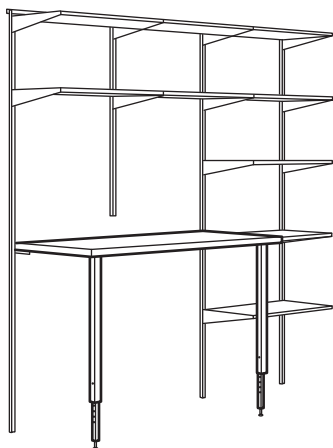

BOAXEL / LAGKAPTEN lentyna su stalviršiu.

Puikiai pritaikyta ir išbaigta darbo vieta su darbataliu ir lentynomis svarbiems daiktams.

Bendrieji matmenys: 187×62×201 cm.

Šio derinio kaina: 167 €

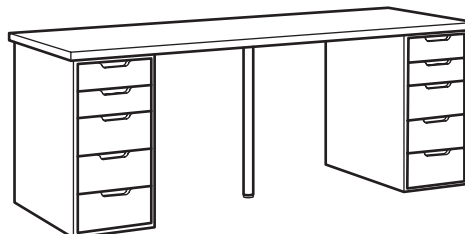

LAGKAPTEN / ALEX rašomasis stolas.

Ilgas stalviršis – galimybė įsirengti dvi darbo vietas.

Bendrieji matmenys: 200×60 cm, aukštis: 73 cm.

Šio derinio kaina: 202 €

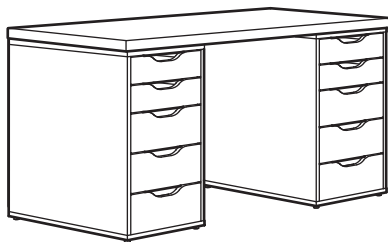

LAGKAPTEN / ALEX rašomasis stolas.

Jei reikia vietos daiktams, dosnaus paviršiaus rašomąjį stalą susikurkite iš stalviršio ir dviejų praktiškų stalčių spintelių.

Bendrieji matmenys: 140×60 cm, aukštis: 73 cm.

Šio derinio kaina: 183 €

Stalviršiai – visos dalys ir kainos

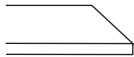

LINNMON stalviršis. Kad surinkti būtų lengviau, skylutės kojoms išgręžtos iš anksto.

100×45 cm

Balta	005.962.17	10 €
Baltas beicas, ažuolo raštas	405.962.20	10 €
Tamsiai pilka	105.962.26	10 €



LINNMON stalviršis. Kad surinkti būtų lengviau, skylutės kojoms išgręžtos iš anksto.

100×60 cm

Balta	002.511.35	15 €
Baltas beicas, ažuolo raštas	704.736.04	15 €



LAGKAPTEN stalviršis. Kad surinkti būtų lengviau, skylutės kojoms išgręžtos iš anksto.

120×60 cm

Balta	104.606.66	20 €
Baltas beicas, ažuolo raštas	504.606.69	20 €
Tamsiai ruda	004.870.15	20 €
Tamsiai pilka/medžio raštas	205.961.84	20 €

140×60 cm

Balta	404.608.15	25 €
Baltas beicas, ažuolo raštas	804.608.23	25 €
Tamsiai ruda	804.870.16	25 €
Tamsiai pilka/medžio raštas	505.961.87	25 €

200×60 cm

Balta	004.608.36	40 €
Baltas beicas, ažuolo raštas	304.608.30	40 €
Tamsiai ruda	604.870.17	40 €



ANFALLARE stalviršis. Kad surinkti būtų lengviau, skylutės kojoms išgręžtos iš anksto. Paviršius iš bambuko – tvarios, patvarios, atsinaujinančiosios žaliavos.

140×65 cm

Bambukas	004.651.41	69 €
----------	------------	------

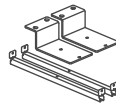

INLÄGG jungiamoji detalė, 2 vnt. Ši detalė pravers, jei stalviršį LAGKAPTEN ar LINNMON norėsite sujungti su lentyna KALLAX ir kojomis OLOV.

505.223.75 10 €



SIGNUM horizontalus laidų nuvedimo kanalas, 70×16 cm. Tvirtinamas po stalviršiu. Visi elektros ir kompiuterio laidai vienoje vietoje. Neskirtas tvirtinti po stikliniais stalviršiais.

Sidabro sp. 302.002.53 9,99 €

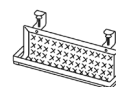

FÖRSÄSONG padėklas laidams, 38 cm. Laidų tvarkyklę galima pakabinti ant rašomojo stalo ir prireikus perkelti – ji nebraižo paviršių.

Balta 005.731.88 8,99 €

Kojos – visos dalys ir kainos



ADILS koja. 1 vnt. Aukštis 70 cm.

Juoda	702.179.73	4 €
Balta	902.179.72	4 €



OLOV koja, reguliuojamo aukščio. 1 vnt. Aukštis 60–90 cm. Stalviršį įsirenkite tokiame aukštyje, kuris jums patogiausias.

Juoda	302.643.01	6 €
Balta	102.643.02	6 €



KRILLE koja su ratuku. 1 vnt. Aukštis 70 cm. Stalą su ratukais paprasčiausiai perstumti, o kad stovėtų stabiliai, tereikia ratukus užfiksuoti. Dizainas: Francis Cayouette.

Juoda	705.627.61	15 €
Balta	302.502.57	15 €



HILVER koja. 1 vnt. Aukštis 70 cm. Bambukas – ilgaamžiška natūrali medžiaga.

Bambukas	802.782.73	20 €
----------	------------	------



SPĀND koja, 70 cm. Pasidarykite stalą derindami atskirai parduodamus stalviršius ir stalo kojas – turėsite reikiamo dizaino ir dydžio stalą, idealiai tinkantį jūsų namams. Tinka ne plonesniems nei 25 mm stalviršiams. Pridedami varžtai, skirti prisukti kojas prie stalviršio.

Balta	105.694.64	10 €
Juoda	705.695.31	10 €



MITTBACK stalo žirgė. 58×70/93 cm. Su šiomis žirgėmis stalviršį galite naudoti tiek horizontalų, tiek truputį pakreiptą – toks jis tobulai tiks rašant, piešiant, braižant brėžinius.

Beržas	304.599.97	35 €
--------	------------	------



SPĀND stalo atrama su lentyna. Pasidarykite stalą derindami atskirai parduodamus stalviršius ir stalo kojas – turėsite reikiamo dizaino ir dydžio stalą, idealiai tinkantį jūsų namams. Tinka ne plonesniems nei 25 mm stalviršiams. Pridedami varžtai, skirti prisukti kojas prie stalviršio.

Balta	805.694.70	20 €
Juoda	305.695.33	20 €

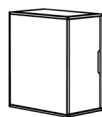

ALEX spintelė. 36×70 cm. Nugarėlė su apdaila, todėl galima statyti bet kurioje kambario vietoje.

Balta	505.637.52	49 €
Baltas beicas, ąžuolo raštas	505.637.90	49 €
Tamsiai ruda	705.637.65	49 €
Tamsiai pilka	705.888.98	49 €



ALEX stalčių spintelė. 36×70 cm. Stalčių stabdikliai neleidžia stalčiaus ištraukti per daug.

Balta	004.735.46	79 €
Baltas beicas, ąžuolo raštas	804.735.47	79 €
Tamsiai ruda	604.735.48	79 €
Tamsiai pilka	605.888.94	79 €

Naudinga žinoti

Kad jums susiprojektuoti rašomąjį stalą būtų lengviau, kai kuriuos dalykus apgalvojome iš anksto.





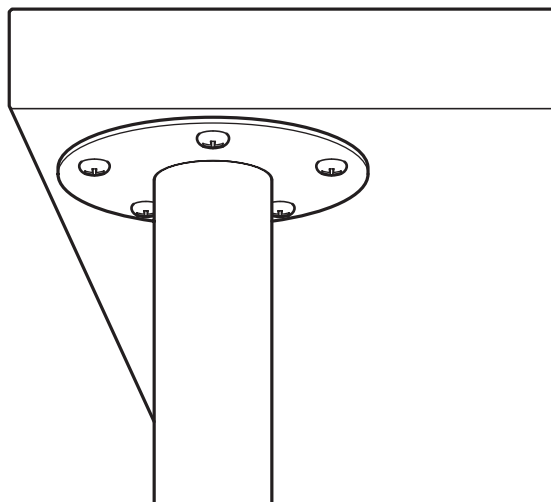



Iš anksto išgręžtos skylutės

Visuose stalviršiuose skylutes išgręžėme iš anksto, tad pritvirtinti kojas bus vieni juokai. Skylutės yra arti stalviršio krašto – taip sugalvojome padaryti tam, kad po stalviršiu turėtumėt daugiau vietos kojoms ir dar galėtumėt pasistatyti stalčių spintelę. Varžtai kojų tvirtinimui prie stalviršio – pridedami.

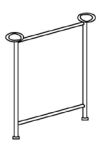

Kaip derinti

Toliau pateikiamoje lentelėje galite matyti įvairius mūsų siūlomus derinius.

	 ADILS 70 cm	 HILVER 70 cm	 KRILLE 70 cm	 OLOV 60-90 cm	 ALEX 36×58×70 cm	 ALEX 36×58×70 cm	 MITTBACK 58×70/93 cm	 SPÄND 70 cm	 SPÄND 70 cm
LINNMON 100×45 cm	●	●	●	●					
LINNMON 100×60 cm*	●	●	●	●				●	
LAGKAPTEN 120×60 cm*	●	●	●	●	●	●	●	●	●
LAGKAPTEN 140×60 cm	●	●	●	●	●	●	●	●	●
LAGKAPTEN 200×60 cm**	●	●	●	●	●	●	●	●	●
ANFALLARE 140×65 cm	●	●	●	●	●	●	●		

* Pastaba. Nepatariame dviejų stalčių spintelėjų ar dviejų žirgių statyti po stalviršiais, kurių ilgis 100 cm, nes taip neužteks vietos jūsų kojoms ir (arba) kėdei.

** Stalviršiams, kurių ilgis 200 cm, reikalinga papildoma koja – kad stalas būtų stabilesnis.

Mūsų paslaugos

IKEA prekės sukurtos taip, kad galėtumėte parsivežti ir surinkti jas patys. Jei reikia pagalbos, pasinaudokite mūsų teikiamomis paslaugomis. Daugiau informacijos apie paslaugas ir jų kainas teiraukitės IKEA parduotuvėje arba apsilankykite interneto svetainėje www.IKEA.lt.



Prekių pristatymas

Dauguma mūsų prekių supakuotos taip, kad galėtumėte parsivežti jas patys. Jei reikia, galime pristatyti pirkinius į jūsų namus ar biurą už papildomą mokestį. Paslaugos kainų teiraukitės Pirkėjų aptarnavimo skyriuje.



Baldų surinkimas

IKEA baldus paprasta surinkti patiems. Jei pageidausite, už papildomą mokestį galėsime surinkti įsigytus baldus jūsų namuose ar biure. Paslaugos kainos teiraukitės Pirkėjų aptarnavimo skyriuje.



Pirkimas išsimokėtinai

Pirkimo išsimokėtinai paslaugą teikia AS „Citadele Banka“ Lietuvos filialas.



Daugiau informacijos
www.IKEA.lt/paslaugos

