

LOVOS

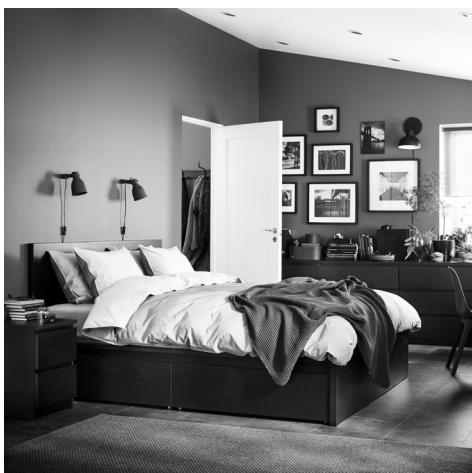

Gera diena prasideda nuo kokybiško nakties miego

Tikimybė rytais nubusti pailsėjus ir žvaliai nusiteikus kur kas didesnė miegant patogioje lovoje. Šiame pirkėjo gide rasite informacijos apie visas mūsų lovas, įskaitant lovų rėmus su stalčiais / patalynės dėžėmis ar be jų, kušetes, svečių lovas, aukštas ir dviaukštes lovas. Taip pat jų priedus: galvūgalius bei lovadėžes.

Žinoma, kokybiškam miegui vien tinkamo lovos rėmo neužtenka: svarbu priderinti reikalingo kietumo čiužinį, antčiužinį, jaukią patalynę. Apsilankę parduotuvės IKEA Čiužinių bei Patalynės skyriuose galėsite vietoje išbandyti ar apžiūrėti patikusias prekes. Pasirinkimas platus, tad tikrai rasite vertų dėmesio.

Lovų rėmai

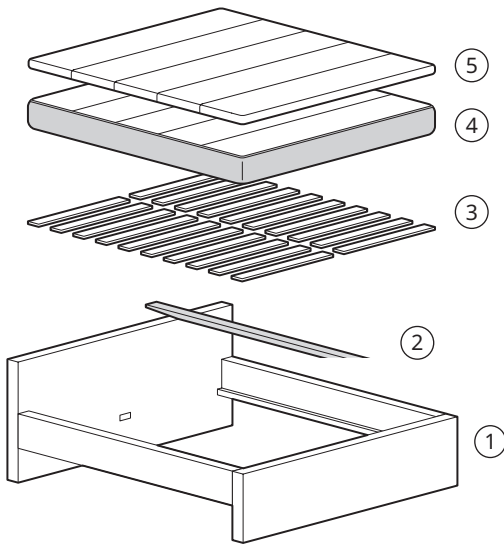

Lovą su čiužiniu įsigyti paprasta:

1. Išsirinkite norimo dizaino, reikiamo dydžio lovos rėmą;
2. Daugelyje dvigulių lovos rėmų centrinė sija SKORVA (prekės kodas 901.245.34) įskaičiuota į nurodytą kainą. Jums tereikia ją pasiimti. Lovose su paminkštintu rėmu, sija ir lentjuostės įeina į kainą ir komplektaciją.
3. Daugeliui lovos rėmų reikia papildomai įsigyti lentjuosčių pagrindą (parduodamas atskirai). Daugiau apie tai skaitykite 6 p.;
4. Rinktis čiužinį, jei tokio reikia, kviečiame į Čiužinių skyrių;
5. Kartu galėsite įsigyti ir kokybišką antčiužinį.



BJÖRKSNÅS lovos rėmas. Centrinė sija įskaičiuota.

Beržas

140×200 cm	595.017.26	344 €
160×200 cm	595.017.31	414 €



GLADSTAD lovos rėmas su apmušalu.

Rinkinyje yra lovos lentjuosčių pagrindas ir centrinė sija.

Kabusa šviesi pilka

120×200 cm	004.904.47	179 €
140×200 cm	604.904.49	229 €
160×200 cm	804.904.53	249 €



IDANÅS lovos rėmas. Centrinė sija pridodama.

Balta

140×200 cm	904.588.91	279 €
160×200 cm	404.588.98	299 €

Tamsiai ruda beicuota

140×200 cm	304.588.89	279 €
160×200 cm	004.588.95	299 €



IDANÅS lovos rėmas su apmušalu. Rinkinyje yra lovos lentjuosčių pagrindas ir centrinė sija.

Naggen smėlinė

140×200 cm	605.880.64	349 €
160×200 cm	505.880.69	399 €



KLEPPSTAD lovos rėmas, balta. Rinkinyje yra lovos lentjuosčių pagrindas ir centrinė sija.

Vissle smėlinė

140×200 cm	004.926.77	149 €
160×200 cm	104.926.72	169 €



MALM lovos rėmas. Centrinė sija įskaičiuota.

Balta

90×200 cm	002.494.87	119 €
120×200 cm	402.494.85	139 €
140×200 cm	299.315.96	144 €
160×200 cm	099.293.73	154 €
180×200 cm	299.316.00	184 €

Tamsiai rudas medžio lukštas

90×200 cm	802.494.93	129 €
140×200 cm	499.292.29	154 €
160×200 cm	299.292.30	174 €
180×200 cm	099.292.31	194 €

Baltai beicuotas ažuolo lukštas

90×200 cm	203.251.64	129 €
120×200 cm	603.251.62	149 €
140×200 cm	590.225.47	154 €
160×200 cm	190.225.49	174 €
180×200 cm	990.225.50	194 €



SÅGESUND lovos rėmas su apmušalu.

Centrinė sija pridodama.

Diserød ruda

160×200 cm	304.903.80	329 €
------------	------------	--------------

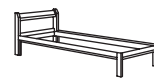

NEIDEN lovos rėmas, pušies mediena.

Centrinė sija pridodama.

90×200 cm	403.952.45	40 €
140×200 cm	703.952.39	55 €



VEVELSTAD lovos rėmas, balta.

Rinkinyje yra lovos lentjuosčių pagrindas ir centrinė sija.

90×200 cm	405.182.70	69 €
120×200 cm	005.182.72	79 €
140×200 cm	005.055.28	89 €
160×200 cm	805.063.88	109 €



TÅLLÅSEN lovos rėmas su apmušalu.

Centrinė sija pridodama.

Kulsta pilkai žalia, audinys.

140×200 cm	605.389.22	199 €
160×200 cm	705.389.26	239 €

Lovų rėmai



SONGESAND lovos rėmas. Centrinė sija įskaičiuota.

Balta			
140×200 cm	392.412.25	154 €	
160×200 cm	592.412.29	174 €	



TARVA lovos rėmas, pušies mediena. Centrinė sija įskaičiuota.

90×200 cm	302.612.70	59 €	
140×200 cm	899.292.32	84 €	
160×200 cm	699.292.33	94 €	



TUFJORD lovos rėmas su apmušalu. Centrinė sija pridedama.

Tallmyra balta/juoda			
140×200 cm	205.732.48	449 €	
160×200 cm	605.732.51	499 €	

Tallmyra tamsiai mėlyna			
140×200 cm	805.724.96	449 €	
160×200 cm	205.724.99	499 €	



STJÄRNÖ lovos rėmas, metalas. Centrinė sija pridedama.

Antracito sp.			
140×200 cm	105.701.89	159 €	
160×200 cm	505.701.87	199 €	



VITARNA lovos su baldakimu rėmas, metalas. Centrinė sija pridedama.

Balta			
140×200 cm	605.736.80	149 €	



SLATTUM lovos rėmas su apmušalu. Rinkinyje yra lovos lentjuosčių pagrindas ir centrinė sija.

Vissle tamsiai pilka			
140×200 cm	005.712.45	129 €	
160×200 cm	405.712.48	149 €	



VIHALS lovos rėmas. Centrinė sija pridedama.

Balta			
90×200 cm	406.024.24	69 €	
140×200 cm	206.024.39	99 €	
160×200 cm	606.024.42	119 €	



GULLABERG lovos rėmas. Centrinė sija pridedama.

Balta			
90×200 cm	706.080.66	149 €	
140×200 cm	006.081.21	199 €	
160×200 cm	906.081.26	249 €	



Pilka			
90×200 cm	506.175.47	149 €	
140×200 cm	906.089.23	199 €	
160×200 cm	206.089.26	249 €	



RÅDMANSÖ lovos rėmas. Centrinė sija pridedama.

Ruda riešutmedžio raštas			
140×200 cm	605.991.66	149 €	
160×200 cm	805.991.70	179 €	

Lovos su patalynės dėžėmis / stalčiais



BRIMNES lovos rėmas su 4 stalčiais. Centrinė sija įskaičiuota.

Balta			
140×200 cm	799.029.35	214 €	
160×200 cm	399.029.37	244 €	



BRIMNES lovos rėmas su 4 stalčiais ir galvūgaliu. Centrinė sija įskaičiuota.

Balta			
140×200 cm	590.991.36	284 €	
160×200 cm	590.991.55	334 €	



MALM lovos rėmas su 2 stalčiais.

Balta			
90×200 cm	790.129.91	199 €	
120×200 cm	690.682.24	219 €	

Tamsiai rudas medžio lukštas			
90×200 cm	190.129.89	219 €	

Baltai beicuotas ažuolo lukštas			
90×200 cm	191.398.27	219 €	
120×200 cm	591.398.25	239 €	



IDANÅS lovos rėmas su stalčiais. Rinkinyje yra lovos lentjuosčių pagrindas ir centrinė sija.

Gunnared tamsiai pilka			
140×200 cm	404.471.69	549 €	
160×200 cm	904.471.76	599 €	

Naggen smėlinė			
140×200 cm	705.880.92	549 €	
160×200 cm	305.880.94	599 €	



IDANÅS lovos rėmas su stalčiais. Rinkinyje yra centrinė sija.

Balta			
140×200 cm	804.588.63	449 €	
160×200 cm	304.588.70	479 €	

Tamsiai ruda			
140×200 cm	204.588.61	449 €	
160×200 cm	904.588.67	479 €	



IDANÅS lova su patalynės dėže. Rinkinyje yra pakeliamas lovos lentjuosčių pagrindas.

GUNNARED tamsiai pilka			
140×200 cm	404.589.64	579 €	
160×200 cm	104.589.70	599 €	

Naggen smėlinė			
140×200 cm	105.880.85	579 €	
160×200 cm	705.880.87	599 €	



MALM lovos rėmas su 4 stalčiais. Centrinė sija įskaičiuota.

Balta			
140×200 cm	399.316.09	304 €	
160×200 cm	999.316.11	314 €	
180×200 cm	599.316.13	344 €	

Tamsiai rudas medžio lukštas			
140×200 cm	999.316.25	334 €	
160×200 cm	599.316.27	354 €	
180×200 cm	199.316.29	374 €	

Baltai beicuotas ažuolo lukštas			
140×200 cm	990.226.68	334 €	
160×200 cm	990.226.73	354 €	
180×200 cm	890.226.78	374 €	



SONGESAND lovos rėmas su 4 stalčiais. Centrinė sija įskaičiuota.

Balta			
140×200 cm	292.413.20	264 €	
160×200 cm	492.413.24	284 €	



GLADSTAD lovos rėmas su stalčiais. Rinkinyje yra lovos lentjuosčių pagrindas ir centrinė sija.

Lovos rėmas su 2 stalčiais			
120×200 cm	194.067.69	259 €	

Lovos rėmas su 4 stalčiais.			
140×200 cm	094.070.24	389 €	
160×200 cm	594.070.12	409 €	

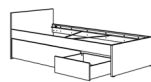

VIHALS lovos rėmas su stalčiais. Centrinė sija pridama. Lentjuosčių pagrindas LURÖY įskaičiuotas į kainą, tačiau supakuotas atskirai.

Lovos rėmas su 2 stalčiais			
90×200 cm	595.819.83	139 €	

Lovos rėmas su 4 stalčiais.			
140×200 cm	995.819.95	239 €	
160×200 cm	395.819.98	259 €	



GULLABERG lovos rėmas su stalčiais. Centrinė sija pridama.

Balta			
Lovos rėmas su 2 stalčiais			
90×200 cm	496.310.16	209 €	

Lovos rėmas su 4 stalčiais			
140×200 cm	396.309.51	319 €	
160×200 cm	796.309.54	369 €	

Pilka			
Lovos rėmas su 2 stalčiais			
90×200 cm	996.310.09	209 €	

Lovos rėmas su 4 stalčiais			
140×200 cm	896.309.96	319 €	
160×200 cm	296.309.99	369 €	

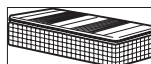

Kviečiame užėti į čiužinių skyrių išsirinkti naują čiužinį ir antčiužinį.

Lovos su patalynės dėžėmis / stalčiais



MALM lova su patalynės dėže.

Rinkinyje yra pakeliamas lovos lentjuosčių pagrindas.

Lovai tinka šie čiužiniai: spyruokliniai VESTERÖY, VALEVÄG;

Balta

160×200 cm	204.048.06	479 €
180×200 cm	004.048.12	539 €

Tamsiai rudas medžio lukštas

160×200 cm	704.048.04	479 €
180×200 cm	804.048.08	539 €

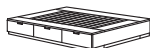

NORDLI lovos rėmas su stalčiais.

Su lentjuosčių pagrindu.

Balta

140×200 cm	403.498.47	399 €
160×200 cm	003.498.49	429 €



TONSTAD lovos rėmas su stalčiais. Centrinė sija pridedama.

Balkšva

Lovos rėmas su 2 stalčiais

90×200 cm	304.890.94	329 €
-----------	------------	-------

Lovos rėmas su 4 stalčiais

140×200 cm	904.890.86	459 €
160×200 cm	304.890.89	509 €

Ažuolo lukštas

Lovos rėmas su 2 stalčiais

90×200 cm	204.891.41	339 €
-----------	------------	-------

Lovos rėmas su 4 stalčiais

140×200 cm	104.891.32	489 €
160×200 cm	404.891.35	539 €

Rudai beicuotas ažuolo lukštas

Lovos rėmas su 2 stalčiais

90×200 cm	505.755.66	339 €
-----------	------------	-------

Lovos rėmas su 4 stalčiais

140×200 cm	804.891.76	489 €
160×200 cm	204.891.79	539 €

Lentjuosčių pagrindai

Lentjuosčių pagrindas, kartais dar vadinamas čiužinio grotelėmis, yra lovos rėmo dalis, ant kurios tiesiamas spyruoklinis, putų poliuretano ar latekso čiužinys. Jis didina čiužinio tarnavimo laiką, nes perima didelę dalį čiužiniui tenkančios apkrovos.

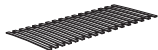

LURÖY lovos lentjuosčių pagrindas. 17 klijuotinių lentjuosčių prisitaiko prie kūno svorio ir didina čiužinio elastingumą.

70×200 cm	501.602.08	20 €
80×200 cm	301.602.09	20 €
90×200 cm	901.602.11	20 €
120×200 cm	802.587.84	35 €

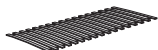

LURÖY lovos lentjuosčių pagrindas. 14 klijuotinių lentjuosčių prisitaiko prie kūno svorio ir didina čiužinio elastingumą.

70×160 cm	502.850.91	15 €
-----------	------------	-------------

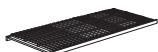

LÖNSET lovos lentjuosčių pagrindas. 28 klijuotinės lentjuostės prisitaiko prie kūno svorio ir didina čiužinio elastingumą. Komforto zonos prisitaiko prie kūno.

70×200 cm	702.787.06	50 €
80×200 cm	702.783.44	50 €
90×200 cm	902.783.43	50 €



LEIRSUND lovos lentjuosčių pagrindas. 42 lentjuostės prisitaiko prie kūno svorio ir didina čiužinio elastingumą. Komforto zonos prisitaiko prie kūno. Yra 6 reguliuojamo tvirtumo lentjuostės.

80×200 cm	202.783.32	55 €
90×200 cm	002.783.33	60 €
140×200 cm	102.787.28	120 €

Lovos su keičiamais užvalkalais



RAMNEFJÄLL lovos rėmas su apmušalu. Centrinė sija pridedama.

Lovos rėmas

140×200 cm	705.589.57	115 €
160×200 cm	905.196.58	135 €



Lovos rėmo užvalkalai

Kilanda šviesi smėlinė

140×200 cm	205.589.74	44 €
160×200 cm	605.589.67	54 €

Kilanda tamsi mėlyna

140×200 cm	706.192.39	44 €
160×200 cm	106.192.42	54 €

Klovsta pilka/balta

140×200 cm	005.595.59	44 €
160×200 cm	205.595.63	54 €



TÄRNKULLEN lovos rėmas su apmušalu. Centrinė sija pridedama.

Lovos rėmas

140×200 cm	005.876.37	150 €
160×200 cm	805.876.38	170 €

Lovos rėmo užvalkalai

Vissle smėlinė

140×200 cm	805.846.73	89 €
160×200 cm	405.846.65	99 €

Tibbleby smėlinė/pilka

140×200 cm	005.846.72	69 €
160×200 cm	705.846.64	79 €

Kelinge smėlinė

140×200 cm	906.178.28	69 €
160×200 cm	306.178.31	79 €

SLATTUM galvūgalio užvalkalas.

Öreryd pilka/smėlinė

140 cm	506.244.54	19,99 €
160 cm	806.244.57	24,99 €

Kitos lovos

Kušečių rėmai

Prireikus kušetę galima išskeisti į 160 cm pločio lovą. Jai tinka 80×200 cm putų poliuretano čiužiniai ĀGOTNES ir ĀFJĀLL bei 80×200 cm spyruokliniai čiužiniai VANNAREID (reikia 2 vnt.). Rinkinyje yra lentjuosčių pagrindas; centrinės sijos SKORVA nereikia.



BRIMNES kušetės rėmas.

Balta	80/160×200 cm	002.287.05	229 €
--------------	---------------	------------	--------------



FLEKKE kušetės rėmas.

Balta	80/160×200 cm	003.201.34	299 €
--------------	---------------	------------	--------------

Tamsiai ruda	80/160×200 cm	203.201.28	299 €
---------------------	---------------	------------	--------------

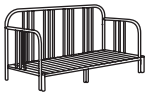

FYRESDAL kušetės rėmas, juoda.

	80/160×200 cm	204.243.62	199 €
--	---------------	------------	--------------

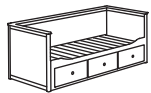

HEMNES kušetės rėmas, 80/160×200 cm.

Balta		903.493.26	309 €
Pilka		603.722.76	299 €
Pilkai žalia		806.228.92	299 €



VIHALS kušetės rėmas, balta.

	80×200 cm	005.950.86	99 €
--	-----------	------------	-------------

Lovų rėmai



UTÅKER dvi viena ant kitos dedamos lovos, 2 vnt., pušies mediena.

	80×200 cm	003.604.84	149 €
--	-----------	------------	--------------



SLÅKT lovos rėmas, 90×200 cm. Po šiuo lovos rėmu telpa tos pačios serijos priedai: ištraukiamoji lova (papildomas gultas), pušas su daiktadėže ar stalčius su ratukais. Lovos lentjuosčių pagrindas LURÖY įskaičiuotas į kainą, bet supakuotas atskirai.

Baltas		792.277.55	120 €
---------------	--	------------	--------------



SLÅKT lovos rėmas su ištraukiamąja lova ir stalčiais, 90×200 cm. Papildomas gultas įrengtas po lovos rėmu SLÅKT. Stalčiuose užteks vietos patalynei ir žaislams. Didž. papildomos lovos čiužinio aukštis – 10 cm. Lovos lentjuosčių pagrindas LURÖY įskaičiuotas į kainą, bet supakuotas atskirai.

Baltas		892.277.31	250 €
---------------	--	------------	--------------



SLÅKT lovos rėmas su stalčiais ir lentjuosčių pagrindu, 90×200 cm. Paauglio svajonė: paprasto, bet gražaus dizaino lova su vieta asmeniniams daiktams laikyti. Ypač patogiu, jei kambarys nedidelis.

Baltas		292.919.56	299 €
---------------	--	------------	--------------



GLAMBERGET keičiamo ilgio lova su stalčiais, 80-160×200 cm. Lovos lentjuosčių pagrindas įskaičiuotas į kainą (centrinės sijos nereikia).

Pušis		605.648.45	319 €
--------------	--	------------	--------------

Aukšti lovų rėmai

Papildomai reikia įsigyti čiužinį. Prie kiekvieno lovos rėmo rasite informaciją, kokio storio čiužinį rinktis ir koks turi būti lubų aukštis, kad būtų saugu gulėti. Aukštos lovos ir dviaukščių lovų viršutinis gultas tinka tik vaikams nuo 6 metų, nes mažesnieji gali nukristi ir susižeisti. Rinkinyje yra lentjuosčių pagrindas; centrinės sijos SKORVA nereikia.



TUFFING aukštos lovos rėmas, tamsiai pilkas.

*Čiužinys iki 12 cm storio.

	90×200 cm	902.994.49	129 €
--	-----------	------------	--------------



VITVAL aukštos lovos rėmas, 90×200 cm. Šios lovos unikalumas atsiskleidžia detalėse: aptakioje formoje, medžiaginiuose turėkluose su geltonais akcentais, tvirtose kopėtelėse. Galite papildyti patalyne ir priedais MÖJLIGHET.

Balta/šviesi pilka		104.112.42	299 €
---------------------------	--	------------	--------------

Dviaukščiai lovų rėmai

Papildomai reikia įsigyti du 90×200 cm čiužinius. Prie kiekvieno lovos rėmo rasite informaciją, kokio storio čiužinius rinktis, kad būtų saugu gulėti. Aukštos lovos ir dviaukščių lovų viršutinis gultas tinka tik vaikams nuo 6 metų, nes mažesnieji gali nukristi ir susižeisti. Rinkinyje yra lentjuosčių pagrindas; centrinės sijos SKORVA nereikia.



SVÅRTA dviaukštės lovos rėmas, sidabrinė spalva. Kopėtelės tvirtinamos kairėje arba dešinėje lovos pusėje.

*Didž. čiužinio storis 22 cm.

	90×200 cm	102.479.73	299 €
--	-----------	------------	--------------

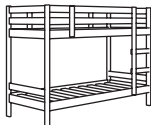

MYDAL dviaukštės lovos rėmas, 90×200 cm.

Kopėtelės tvirtinamos kairėje arba dešinėje lovos pusėje.

*Didž. čiužinio storis 19 cm.

pušies mediena		001.024.52	199 €
-----------------------	--	------------	--------------



TUFFING dviaukštės lovos rėmas, pilka.

*Didž. čiužinio storis 12 cm.

	90×200 cm	002.392.33	129 €
--	-----------	------------	--------------



VITVAL dviaukštės lovos rėmas, Užapvalintos formos ir medžiaginės sienelės išskiria šią dviaukštę lovą iš kitų. Idealus pasirinkimas, jei reikia dviejų lovų, bet vietos užtenka tik vienai. Dera su priedais MÖJLIGHET.

Balta/šviesi pilka		804.112.72	349 €
---------------------------	--	------------	--------------

Priedai ir jų kainos

Galvūgalis



BRIMNES galvūgalis, balta.

140 cm	202.287.09	70 €
160 cm	802.287.11	90 €



NORDLI galvūgalis balta.

140/160 cm	103.729.76	150 €
------------	------------	--------------



TOLKNING galvūgalis, rankų darbo rotangas.

100/96/3 cm	305.126.31	59,99 €
-------------	------------	----------------

Papildomi priedai



VITVAL rašomojo stalo viršus, 95×45 cm. Šis rašomasis stolas puikiai tinka po aukštu lovos rėmu VITVAL. Atraminė koja užtikrina jo stabilumą, yra angų perforuotajai lentai ir priedams SKĀDIS įtaisyti.

Balta	404.114.10	69,99 €
-------	------------	----------------



SLĀKT daiktadėžė su ratukais, 62×62×36 cm. Telpa po lovos rėmu SLĀKT. Su ratukais, todėl lengva nustumti, kur reikia.

Balta	803.629.74	55 €
-------	------------	-------------



SLĀKT pušas-sulankstomasis čiužinys, 62×48×36 cm. Vaikams patinka leisti laiką ant minkšto čiužinio ant grindų, nes patogiu vartytis kūliais, gulinėti ir leisti laiką su draugais. Paskui galėsite jį sulankstyti ir padėti po lova SLĀKT, kad netrukdytų.

Vissle smėlinė/žalia	005.903.57	80 €
----------------------	------------	-------------



HEMNES čiužinio dėžė, 209×83×33 cm. Tinka kušetei HEMNES. Telpa 80×200 cm, 25 cm storio čiužinys.

Balta	904.623.60	149 €
-------	------------	--------------

Lovadėžės

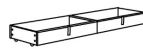

GLADSTAD lovadėžė, 100×60×19 cm, 2 vnt.

Kabusa šviesi pilka	104.984.24	80 €
---------------------	------------	-------------

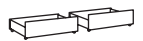

MALM lovadėžės, 2 vnt.

Balta	402.495.41	80 €
Tamsiai ruda	802.495.39	90 €
Baltai beicuotas ažuolo lukštas	902.646.90	90 €



SONGESAND lovadėžės, 2 vnt.

Balta	303.725.36	55 €
-------	------------	-------------



VARDÖ lovadėžė, 65×70 cm.

Balta	002.226.71	30 €
Juoda	202.382.23	30 €



VIHALS stalčiai po lova, 2 vnt.

Balta	305.951.17	50 €
-------	------------	-------------

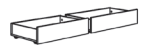

GULLABERG stalčiai po lova, 200 cm., 2 vnt.

Balta	206.082.00	60 €
Pilka	106.082.05	60 €

Mūsų paslaugos

IKEA prekės sukurtos taip, kad galėtumėte parsivežti ir surinkti jas patys. Jei reikia pagalbos, pasinaudokite mūsų teikiamomis paslaugomis. Daugiau informacijos apie paslaugas ir jų kainas teiraukitės IKEA parduotuvėje arba apsilankykite interneto svetainėje www.IKEA.lt.



Prekių pristatymas

Dauguma mūsų prekių supakuotos taip, kad galėtumėte parsivežti jas patys. Jei reikia, galime pristatyti pirkinius į jūsų namus ar biurą už papildomą mokestį. Paslaugos kainų teiraukitės Pirkėjų aptarnavimo skyriuje.



Baldų surinkimas

IKEA baldus paprasta surinkti patiems. Jei pageidausite, už papildomą mokestį galėsime surinkti įsigytus baldus jūsų namuose ar biure. Paslaugos kainos teiraukitės Pirkėjų aptarnavimo skyriuje.



Pirkimas išsimokėtinai

Pirkimo išsimokėtinai paslaugą teikia AS „Citadele Banka“ Lietuvos filialas.



Daugiau informacijos
www.IKEA.lt/paslaugos