

Virtuvės baldai METOD

25

Virtuvės baldams METOD taikoma
25 metų garantija.



Daugiau nei tik virtuvinės spintelės

Kaip atrodo jūsų svajonių virtuvė? Skirtingi žmonės, skirtingi ir poreikiai, norai, pageidavimai. Virtuvės baldų komplektai METOD, kaip ir jų savininkai, gali būti įvairūs: pritaikyti didelėms arba mažoms erdvėms, sukombinuoti iš skirtingo dydžio spintelėlių ir stalčių, parinkus atitinkamas vidines dalis ir fasadus iš daugybės galimų, atrodyti vis kitaip ir pasižymėti kitokiomis funkcijomis. Variantų begalė!

Penkiasdešimt metų patirties

IKEA projektuoja virtuves jau pusę amžiaus, visą laiką įsiklausydama į žmonių poreikius, atsižvelgdama į gyvenimiškas aplinkybes. Ilgametė patirtis padeda rasti balansą tarp baldų grožio, stiliaus ir funkcionalumo, todėl rezultatas – kasdienybės iššūkius pakeliantis virtuvės – džiugina ir kūrėjus, ir pirkėjus. Sukaupę žiniomis ir išmanymu mielai dalijamės su kiekvienu, ieškančiu išsvajotos virtuvės.

Naudinga žinoti

Tinkamai įrengta virtuvė nekelia įtampos, joje malonu dirbti ir leisti laiką. Rinkdamiesi spinteles ir planuodami jų išdėstymą, atsižvelkite į savo įpročius bei poreikius.

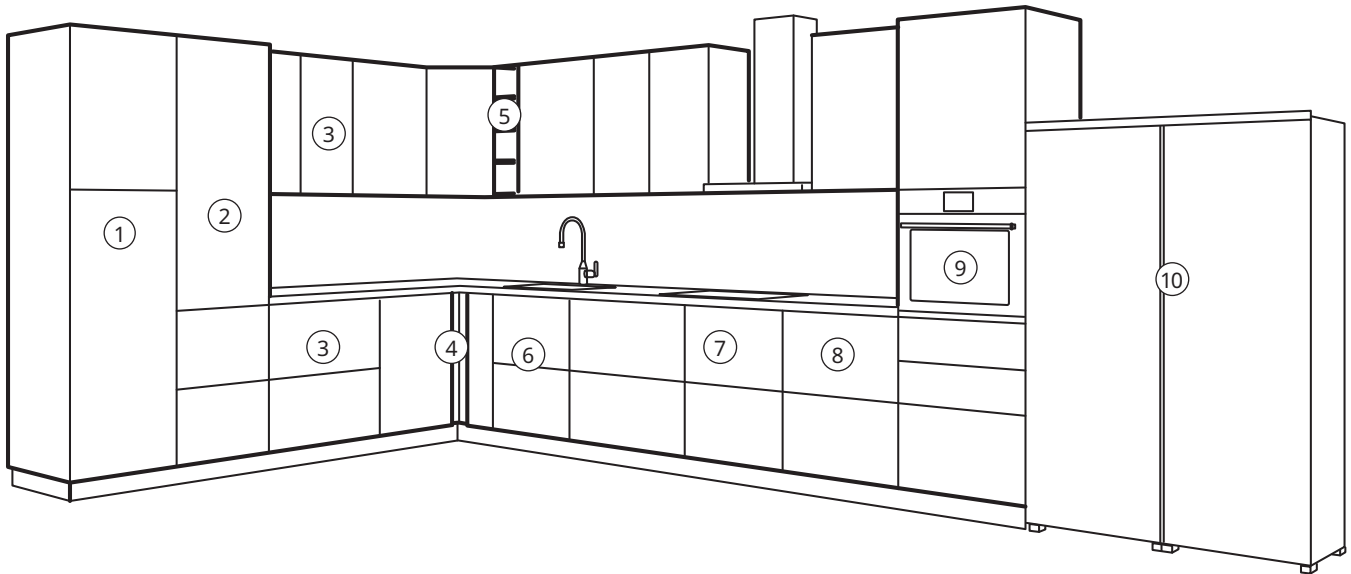

1. Virtuvėje atliekama daugybė ruošos darbų, todėl čia sunku puoselėti tvarką. Laikydami švaros priemones po ranka aukštoje spintelėje, visada greičiau apsiuoopsite.
2. Gilioje aukštoje spintelėje ypač patogu laikyti aliejų, actą, sausus maisto produktus ir smulkesnę virtuvinę įrangą.
3. Stalo serviravimo reikmenis laikydami vienoje vietoje, apsisuksite greičiau. Tam ypač tinka talpūs, iki galo ištraukiami stalčiai. Į stalčius galite sudėti ne tik stalo įrankius, bet ir lėkštes, dubenis. Sieninės spintelės tinka mažiau sveriantiems indams laikyti: stiklinėms, taurėms, ąsočiams. Jei įmanoma, rinkitės kuo arčiau indaplovės esančius stalčius ir spinteles, kad išplautus indus ir įrankius būtų patogu grąžinti į vietas.
4. Gilios kampinės spintelės – ideali vieta dideliems puodams ir kitiems maisto ruošimo reikmenims.
5. Atvira spintelė VADHOLMA gali būti žavus intarpas vientisoje uždaramų spintelėjų eilėje. Joje galite laikyti kulinarines knygas, kitus dažnai naudojamus virtuvinius reikmenis. Tai puikus būdas suteikti virtuvei individualumo.
6. Spintelėje po plautuvę įrenkite atliekų rūšiavimo tašką. Čia tinkamiausia vieta šiukšliadėžėms, nes dauguma maisto paruošimo darbų atliekami prie plautuvės. Jei galite, šalia plautuvės spintelės įmontuokite indaplovę (pavyzdyje jos nematyti, nes ji uždengta baldiniu fasadu): galėsite nuskalauti nešvarius indus prieš sudėdami į indaplovę.

Įrengę indaplovę tarp plautuvės ir kaitlentės, turėsite labai praktišką paviršių maistui ruošti.

7. Pirmame stalčiuje po kaitlente laikykite peilius, plakimo šluoteles, menteles, kitus dažniausiai naudojamus virtuvinius reikmenis – visada lengvai pasieksite. Į žemiau įrengtus aukštesnius stalčius sudėkite maisto ruošimo indus: puodus, keptuves, koštuvus, puodų įdėklus.
8. Grindinėje spintelėje, esančioje tarp kaitlentės ir įmontuotos orkaitės, laikykite visa kita, ko prireikia ruošiant valgį: prieskonius, kepimo popierių, maistinę plėvelę, virtuvines pirštines, puodų padėkliukus ir kita.
9. Orkaitę įrengus aukštoje spintelėje, nereikės lankstyti, turėsite, kur patogiai laikyti kepimo skardas, kepimo formas, kitus kepimo reikmenis.
10. Mūsų šaldytuvai, šaldikliai ir šaldytuvai su šaldikliais telpa įvairaus dydžio virtuvėse. Vienus galite įmontuoti, kad susilietų interjere (reikės vėdinamosios spintelės su sutvirtintomis lentynomis), kitus tiesiog pastatyti, kur patogiu.

Naudinga žinoti

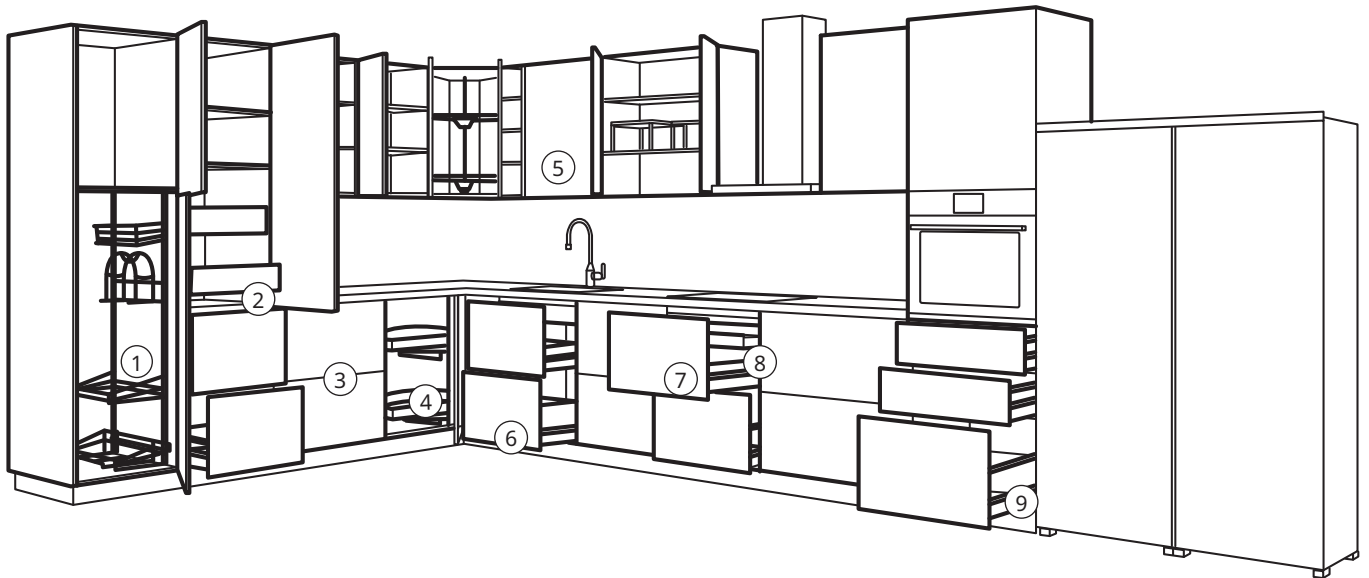

1. Švaros priemonių laikymo reikmenys UTRUSTA – puikūs pagalbininkai, kai reikia tvarkingai spintelėje susidėti buitinę chemiją ir net lygintuvą su dulkių siurbliu. Gera žinia ta, jog pastarasis daugiau niekada nesikėsins ant jūsų užkristi atidarius duris.
2. Stalčiuose MAXIMERA arba EXCEPTIONELL sudėtus daiktus gerai matysite ir lengvai pasieksite, nes šie stalčiai ištraukiami iki galo.
3. Reguliuojamieji stalčių skirtukai MAXIMERA dar patobulins ir taip patogius stalčius, o stalčių priedai VARIERA – stalo įrankių dėklai, lėkščių laikikliai, dėžės – padės palaikyti juose nuolatinę tvarką.
4. Kampinių spintelių ištraukiamoji dalis UTRUSTA nepamainoma, kai reikia praktiškai išnaudoti gilų kampą. Tuo pačiu tikslu galite rinktis sieninių ir grindinių spintelių sukamąsias lentynas: norint pasiekti puodus ar kitus virtuvinius reikmenis, reikės ne lįsti gilyn į spintelę, o pasukti lentynėlę.
5. Įstatomosios lentynėlės VARIERA sukurs papildomos vietos spintelėse. Galėsite sutalpinti daugiau puodelių, stiklinių, dubenėlių.
6. Naudodami įvairiai tarpusavyje derinamus rūšiavimo reikmenis ir šiukšliadėžes HÅLLBAR – įrengsite visiems namiškiams patogią rūšiavimo vietą. Tam puikiai tinka ištraukiamasis rūšiavimo padėklas spintelių apačioje arba negilus plautuvės stalčius MAXIMERA arba EXCEPTIONELL (negilus, kad tilptų plautuvės sifonas). Geras triukas – virš šiukšliadėžių įrengti vidinį stalčiuką tokiems mažmožiams kaip: indų plovimo kempinė, šiukšlių maišai ir pan. Plautuvių spintelėms pritaikytais negiliais stalčiais puikiai išnaudosite įprastai nenaudojamą erdvę.
7. Peilių ir virtuvinių reikmenų dėklai VARIERA palaikys tvarką stalčiuose, o tos pačios serijos puodų dangčių laikikliai sukurs daugiau vietos puodams ir keptuvėms.
8. Jei siekiate panaudoti kuo daugiau laisvos vietos, dideliuose stalčiuose įrenkite mažesnių vidinių stalčių. Juose ras vietą įvairios smulkmenos, kurių visada atsiranda virtuvėje arba prieskoniai, perpilti į indelius. Jiems turime specialų įdėklą, pritaikytą būtent vidiniams stalčiams.
9. Vidutinio gylio ir giliems stalčiams MAXIMERA arba EXCEPTIONELL skirtos sienelės – papildomas privalumas. Stalčiuose su sienelėmis galėsite saugiai laikyti vieną ant kito sudėtus daiktus.

Sukurta jūsų namams

Rasti tinkamų spintelėlių nėra sudėtinga. Čia matote visą spintelėlių METHOD pasirinkimą. Atkreipkite dėmesį, kad spintelėms pritvirtinti naudojami sieniniai profiliai. Tai reiškia, kad prie sienos iš pradžių pritvirtinami profiliai, o prie jų – spintelės. Taip lengviau spintelės pakabinti tiesiai. Kituose puslapiuose rasite likusias METHOD dalis ir jų kainas.

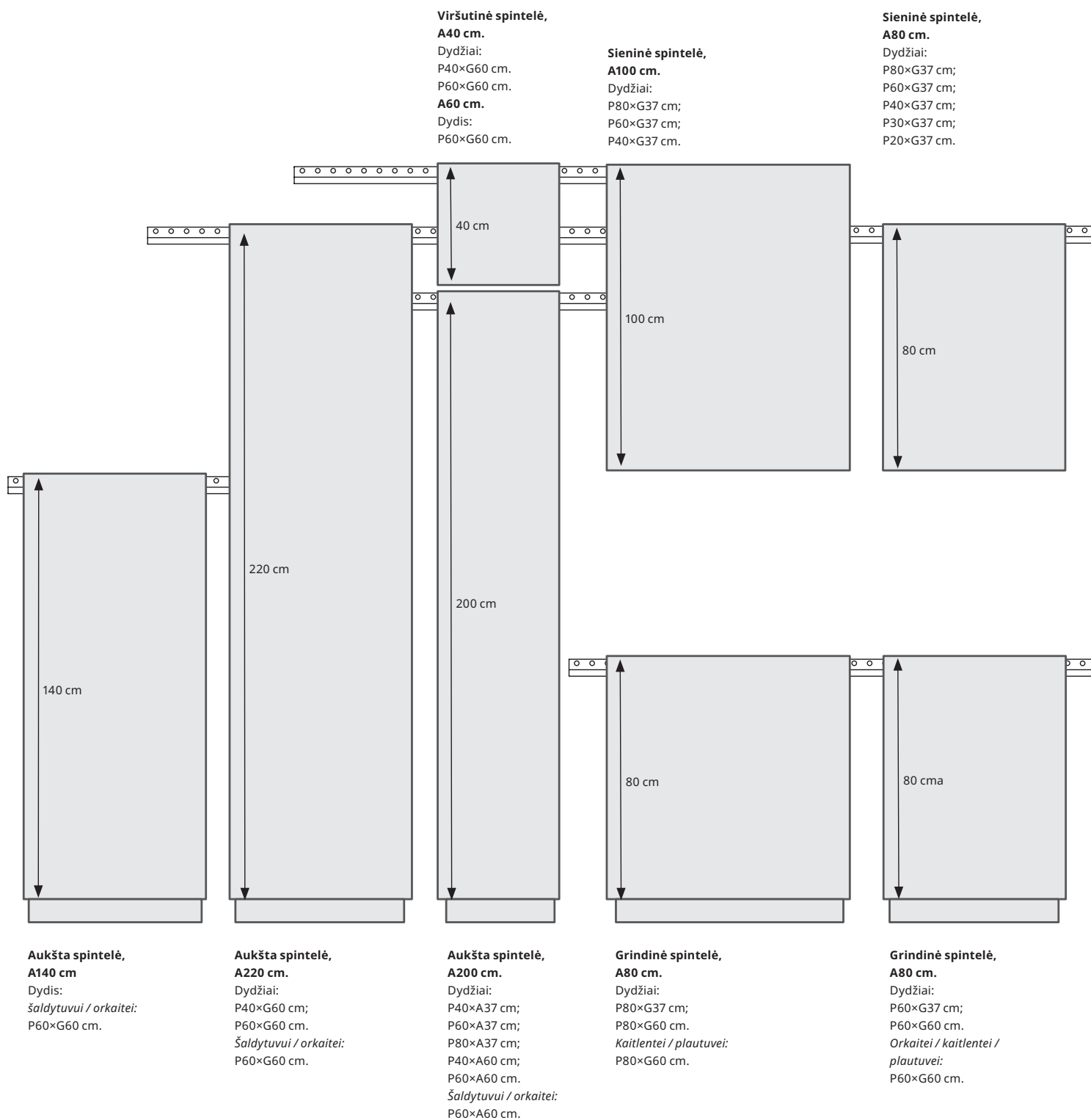

Sieninė spintelė,

A60 cm.

Dydžiai:
P80×G37 cm;
P60×G37 cm;
P40×G37 cm;
P30×G37 cm;

Sieninė spintelė,

A40 cm.

Dydžiai:
P80×G37 cm;
P60×G37 cm;
P40×G37 cm.

Kampinė sieninė

spintelė,

A60 cm

Dydis:
P68×G68 cm.

A80 cm

Dydis:
P68×G68 cm.

A100 cm

Dydis:
P68×G68 cm.

Dydis:
P68×G68 cm.

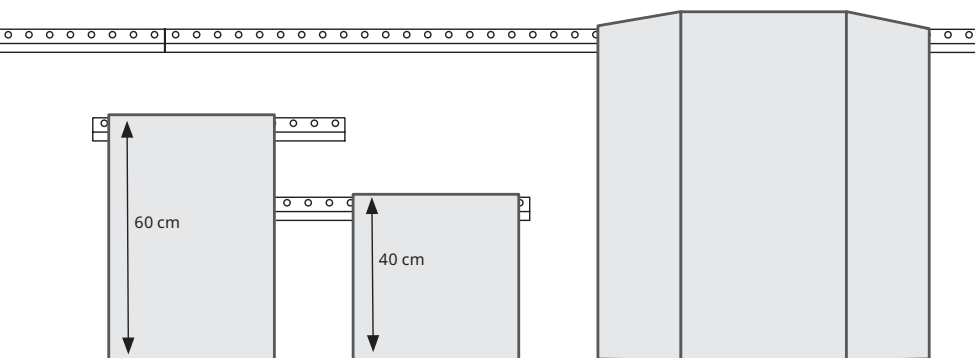

Tarp stalviršio ir sieninių spintelėlių palikite bent 50 cm tarpą, kad būtų patogų prieiti ir dirbti.

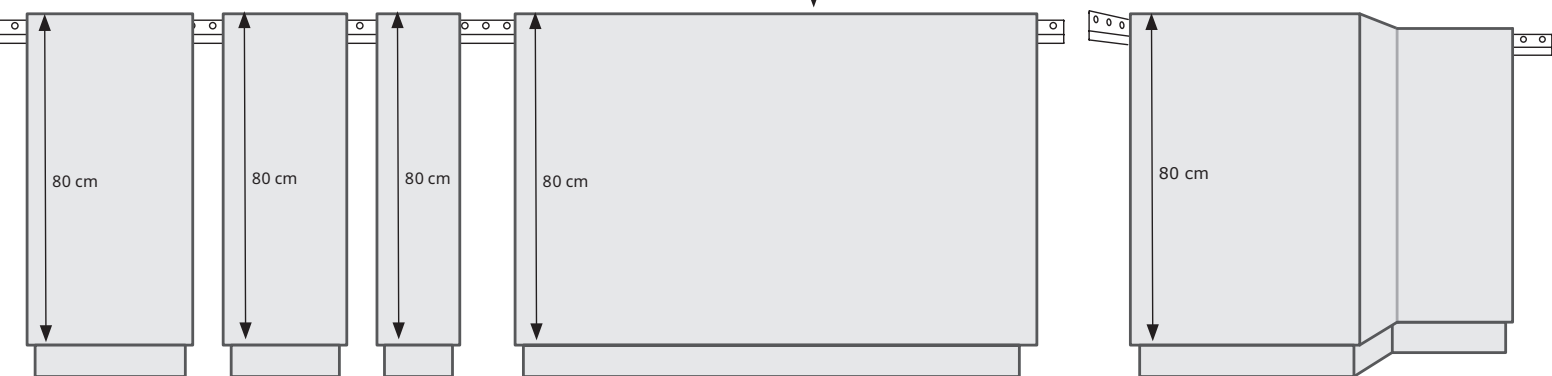

Grindinė spintelė,

A80 cm.

Dydžiai:
P40×G37 cm;
P40×G60 cm.

Grindinė spintelė,

A80 cm.

Dydžiai:
P30×G37 cm;
P30×G60 cm;

Grindinė spintelė,

A80 cm.

Dydis:
P20×G60 cm.

Kampinė grindinė spintelė,

A80 cm.

Dydis:
P128×G68 cm.

Kampinė grindinė spintelė,

A80 cm.

Dydis: P88×G88 cm.

Virtuvinių spintelių fasadai

	ASKERSUND šviesaus uosio raštas	ASPUDDEN šviesiai pilka	ASPUDDEN tamsiai pilkšvai žalia	BOBBYN* balkšva	BOBBYN juoda	ENKÖPING balto medžio raštas	FÖRBÄTTRA blizgi balta	FÖRBÄTTRA balkšva	FÖRBÄTTRA balta	FÖRBÄTTRA balta matinė	FÖRBÄTTRA tamsi pilka	FÖRBÄTTRA matinis antracito spalva	FRÖJERED šviesus bambukas	HAVSTORP smėlinė	HAVSTORP šviesiai pilka	HEJSTA rievėstis stiklas - antracitas/ skaidrus stiklas - balta	VALLSTENA* balta
Durėlės																	
20x80 cm	9 €	24 €	24 €	24 €	24 €	14 €	—	—	—	—	—	—	—	14 €	14 €	—	8 €
30x60 cm	9 €	24 €	24 €	24 €	24 €	14 €	—	—	—	—	—	—	—	14 €	14 €	—	8 €
30x80 cm	12 €	32 €	32 €	32 €	32 €	17 €	—	—	—	—	—	—	—	17 €	17 €	—	10 €
40x40 cm	9 €	24 €	24 €	24 €	24 €	14 €	—	—	—	—	—	—	—	14 €	14 €	—	8 €
40x60 cm	11 €	29 €	29 €	29 €	29 €	16 €	—	—	—	—	—	—	—	16 €	16 €	—	9 €
40x80 cm	14 €	34 €	34 €	34 €	34 €	19 €	—	—	—	—	—	—	—	19 €	19 €	—	11 €
40x100 cm	19 €	44 €	44 €	44 €	44 €	24 €	—	—	—	—	—	—	—	24 €	24 €	—	14 €
40x120 cm	—	—	—	—	—	—	—	—	—	—	—	—	—	—	—	—	—
40x140 cm	24 €	54 €	54 €	54 €	54 €	34 €	—	—	—	—	—	—	—	34 €	34 €	—	19 €
40x200 cm	34 €	79 €	79 €	79 €	79 €	49 €	—	—	—	—	—	—	—	49 €	49 €	—	29 €
60x40 cm	11 €	29 €	29 €	29 €	29 €	16 €	—	—	—	—	—	—	—	16 €	16 €	—	9 €
60x60 cm	14 €	34 €	34 €	34 €	34 €	19 €	—	—	—	—	—	—	—	19 €	19 €	—	11 €
60x80 cm	19 €	49 €	49 €	49 €	49 €	24 €	—	—	—	—	—	—	—	24 €	24 €	—	14 €
60x100 cm	24 €	54 €	54 €	54 €	54 €	34 €	—	—	—	—	—	—	—	34 €	34 €	—	19 €
60x120 cm	29 €	59 €	59 €	59 €	59 €	39 €	—	—	—	—	—	—	—	39 €	39 €	—	24 €
60x140 cm	32 €	69 €	69 €	69 €	69 €	44 €	—	—	—	—	—	—	—	44 €	44 €	—	27 €
60x200 cm	39 €	84 €	84 €	84 €	84 €	54 €	—	—	—	—	—	—	—	54 €	54 €	—	34 €
Durėlės kampinėms grindinėms spintelėms																	
25x80 cm, 2 vnt.	19 €	47 €	47 €	47 €	47 €	24 €	—	—	—	—	—	—	—	24 €	24 €	—	14 €
Stalčių priekiai																	
40x10 cm, 2 vnt.	8 €	17 €	17 €	17 €	17 €	12 €	—	—	—	—	—	—	—	12 €	12 €	—	7 €
40x20 cm	7 €	14 €	14 €	14 €	14 €	9 €	—	—	—	—	—	—	19 €	9 €	9 €	—	6 €
40x40 cm	9 €	24 €	24 €	24 €	24 €	14 €	—	—	—	—	—	—	34 €	14 €	14 €	—	8 €
60x10 cm, 2 vnt.	9 €	24 €	24 €	24 €	24 €	14 €	—	—	—	—	—	—	—	14 €	14 €	—	8 €
60x20 cm	9 €	19 €	19 €	19 €	19 €	12 €	—	—	—	—	—	—	34 €	12 €	12 €	—	7 €
60x40 cm	11 €	29 €	29 €	29 €	29 €	16 €	—	—	—	—	—	—	39 €	16 €	16 €	—	9 €
80x10 cm, 2 vnt.	9 €	27 €	27 €	27 €	27 €	17 €	—	—	—	—	—	—	—	17 €	17 €	—	9 €
80x20 cm	9 €	24 €	24 €	24 €	24 €	14 €	—	—	—	—	—	—	34 €	14 €	14 €	—	8 €
80x40 cm	14 €	34 €	34 €	34 €	34 €	19 €	—	—	—	—	—	—	49 €	19 €	19 €	—	11 €
Stiklinės durėlės																	
30x60 cm	—	—	—	34 €	34 €	19 €	—	—	—	—	—	—	—	—	—	29 €	—
30x80 cm	—	—	—	36 €	36 €	22 €	—	—	—	—	—	—	—	—	—	32 €	—
30x100 cm	—	—	—	44 €	44 €	24 €	—	—	—	—	—	—	—	—	—	34 €	—
40x40 cm	—	—	—	34 €	34 €	19 €	—	—	—	—	—	—	—	—	—	—	—
40x60 cm	—	—	—	44 €	44 €	24 €	—	—	—	—	—	—	—	—	—	34 €	—
40x80 cm	—	—	—	49 €	49 €	29 €	—	—	—	—	—	—	—	—	—	39 €	—
40x100 cm	—	—	—	54 €	54 €	34 €	—	—	—	—	—	—	—	—	—	44 €	—
Indaplovių priekiai																	
45x80 cm	19 €	39 €	39 €	39 €	39 €	24 €	—	—	—	—	—	—	—	24 €	24 €	—	11 €
60x80 cm	19 €	49 €	49 €	49 €	49 €	24 €	—	—	—	—	—	—	—	24 €	24 €	—	14 €
Dengiamosios plokštės																	
39x80 cm	—	—	—	—	—	—	—	—	—	—	—	—	34 €	—	—	—	19 €
39x81 cm	—	24 €	24 €	—	—	—	—	—	—	—	—	—	—	—	—	—	—
39x83 cm	—	—	—	—	—	19 €	—	—	—	—	—	24 €	—	—	—	—	—
39x85 cm	—	—	—	—	—	—	—	—	—	—	—	—	—	—	—	—	—
39x86 cm	14 €	—	—	—	24 €	—	24 €	24 €	19 €	24 €	24 €	—	—	19 €	19 €	—	—
39x100 cm	—	—	—	—	—	—	—	—	—	—	—	—	—	—	—	—	14 €
39x101 cm	—	29 €	29 €	—	—	—	—	—	—	—	—	—	—	—	—	—	—
39x103 cm	—	—	—	—	—	24 €	—	—	—	—	—	29 €	—	—	—	—	—
39x105 cm	—	—	—	—	—	—	—	—	—	—	—	—	—	—	—	—	—
39x106 cm	14 €	—	—	—	29 €	—	29 €	29 €	24 €	29 €	29 €	—	—	24 €	24 €	—	—
39x240 cm	39 €	59 €	59 €	—	59 €	49 €	79 €	79 €	49 €	59 €	59 €	59 €	—	49 €	49 €	—	44 €
62x80 cm	19 €	39 €	39 €	—	39 €	29 €	39 €	39 €	29 €	39 €	39 €	39 €	44 €	29 €	29 €	—	24 €
62x240 cm	49 €	69 €	69 €	—	69 €	59 €	69 €	69 €	59 €	79 €	79 €	79 €	—	59 €	59 €	—	49 €
Dengiamosios plokštės su kojomis																	
39x88 cm	—	—	—	—	—	—	—	—	—	—	—	—	—	—	—	—	—
62x88 cm	—	—	—	—	—	—	—	—	—	—	—	—	—	—	—	—	—
Apdailos juostos (karnizai)																	
221x3 cm	—	—	—	—	—	—	—	—	—	—	—	—	—	—	—	—	—
221x6 cm	14 €	—	—	—	24 €	19 €	24 €	24 €	19 €	24 €	19 €	—	—	19 €	19 €	—	—
Cokoliai																	
220x8 cm	15 €	15 €	15 €	—	15 €	—	15 €	15 €	15 €	15 €	15 €	15 €	—	15 €	15 €	—	—
Dekoratyviniai cokoliai																	
221x8 cm	—	—	—	—	19 €	—	—	—	—	—	—	19 €	—	—	—	—	—
Apsauginis apšvietimo skydelis																	
39x221 cm	—	89 €	89 €	—	—	—	—	—	—	—	—	—	—	—	—	—	—
Apdailos plokštė																	
39x80 cm	—	34 €	34 €	—	—	—	—	—	—	—	—	—	—	—	—	—	—
62x80 cm	—	49 €	49 €	—	—	—	—	—	—	—	—	—	—	—	—	—	—

* Rinkitės dengiamąsias plokštes, apdailos juostas ir cokolius FÖRBÄTTRA.

** Papildomai reikia įsigyti cokolius ir kojules LERHYTTAN.

Virtuvinių spintelių fasadai

	FORSBACKA ažuolas	LERHYTTAN šviesiai pilkas uosis	LERHYTTAN juodai beicuotas uosis	NICKEBO matinis antracito	NICKEBO matinis pilkai žalia	RINGHULT* blizgi balta	RINGHULT blizgi šviesi pilka	SINARP rudas ažuolas	STENSUND* balta	UPPLÖV tamsi smėlinė	VEDDINGE* balta	VOXTORP ažuolo raštas	VOXTORP* balta matinė	VOXTORP* tamsi pilka	VOXTORP* blizgi balta	VOXTORP* blizgi tamsiai pilka-ruda
Durės																
20x80 cm	44 €	39 €	39 €	19 €	19 €	24 €	24 €	39 €	19 €	44 €	14 €	29 €	29 €	29 €	29 €	29 €
30x60 cm	44 €	39 €	39 €	19 €	19 €	24 €	24 €	39 €	19 €	44 €	14 €	29 €	29 €	29 €	29 €	29 €
30x80 cm	52 €	46 €	46 €	23 €	23 €	32 €	32 €	46 €	23 €	52 €	17 €	36 €	36 €	36 €	36 €	36 €
40x40 cm	44 €	39 €	39 €	19 €	19 €	24 €	24 €	39 €	19 €	44 €	14 €	29 €	29 €	29 €	29 €	29 €
40x60 cm	49 €	44 €	44 €	22 €	22 €	29 €	29 €	44 €	22 €	49 €	16 €	34 €	34 €	34 €	34 €	34 €
40x80 cm	59 €	49 €	49 €	24 €	24 €	34 €	34 €	49 €	24 €	59 €	19 €	39 €	39 €	39 €	39 €	39 €
40x100 cm	69 €	54 €	54 €	34 €	34 €	44 €	44 €	54 €	34 €	69 €	24 €	49 €	49 €	49 €	49 €	49 €
40x120 cm	—	—	—	—	—	—	—	—	—	—	—	54 €	54 €	54 €	54 €	54 €
40x140 cm	84 €	74 €	74 €	44 €	44 €	54 €	54 €	74 €	44 €	84 €	34 €	—	—	—	—	—
40x200 cm	109 €	99 €	99 €	69 €	69 €	79 €	79 €	99 €	69 €	—	49 €	—	—	—	—	—
60x40 cm	49 €	44 €	44 €	22 €	22 €	29 €	29 €	44 €	22 €	49 €	16 €	34 €	34 €	34 €	34 €	34 €
60x60 cm	59 €	49 €	49 €	24 €	24 €	34 €	34 €	49 €	24 €	59 €	19 €	39 €	39 €	39 €	39 €	39 €
60x80 cm	79 €	64 €	64 €	39 €	39 €	49 €	49 €	64 €	39 €	79 €	24 €	54 €	54 €	54 €	54 €	54 €
60x100 cm	84 €	74 €	74 €	44 €	44 €	54 €	54 €	74 €	44 €	84 €	34 €	59 €	59 €	59 €	59 €	59 €
60x120 cm	94 €	84 €	84 €	49 €	49 €	59 €	59 €	84 €	49 €	94 €	39 €	64 €	64 €	64 €	64 €	64 €
60x140 cm	99 €	94 €	94 €	59 €	59 €	69 €	69 €	94 €	59 €	99 €	44 €	—	—	—	—	—
60x200 cm	129 €	104 €	104 €	64 €	64 €	84 €	84 €	104 €	74 €	—	54 €	—	—	—	—	—
Durės kampinėms grindinėms spintelėms																
25x80 cm, 2 vnt.	74 €	59 €	59 €	40 €	40 €	47 €	47 €	59 €	40 €	64 €	24 €	49 €	49 €	49 €	49 €	49 €
Stalčių priekiai																
40x10 cm, 2 vnt.	29 €	24 €	24 €	14 €	14 €	17 €	17 €	24 €	14 €	29 €	12 €	19 €	19 €	19 €	19 €	19 €
40x20 cm	24 €	19 €	19 €	12 €	12 €	14 €	14 €	19 €	12 €	24 €	9 €	17 €	17 €	17 €	17 €	17 €
40x40 cm	44 €	34 €	34 €	19 €	19 €	24 €	24 €	34 €	19 €	44 €	14 €	29 €	29 €	29 €	29 €	29 €
60x10 cm, 2 vnt.	44 €	34 €	34 €	19 €	19 €	24 €	24 €	34 €	19 €	44 €	14 €	29 €	29 €	29 €	29 €	29 €
60x20 cm	39 €	34 €	34 €	14 €	14 €	19 €	19 €	34 €	14 €	39 €	12 €	24 €	24 €	24 €	24 €	24 €
60x40 cm	49 €	39 €	39 €	22 €	22 €	29 €	29 €	39 €	22 €	49 €	16 €	34 €	34 €	34 €	34 €	34 €
80x10 cm, 2 vnt.	49 €	37 €	37 €	24 €	24 €	27 €	27 €	37 €	24 €	49 €	17 €	34 €	34 €	34 €	34 €	34 €
80x20 cm	44 €	34 €	34 €	19 €	19 €	24 €	24 €	34 €	19 €	44 €	14 €	29 €	29 €	29 €	29 €	29 €
80x40 cm	59 €	49 €	49 €	24 €	24 €	34 €	34 €	49 €	24 €	59 €	19 €	39 €	39 €	39 €	39 €	39 €
Stiklinės durės																
30x60 cm	54 €	44 €	44 €	—	—	—	—	—	29 €	—	—	—	—	—	—	—
30x80 cm	57 €	46 €	46 €	—	—	—	—	—	32 €	—	—	—	—	—	—	—
30x100 cm	64 €	54 €	54 €	—	—	—	—	—	34 €	—	—	—	—	—	—	—
40x40 cm	54 €	44 €	44 €	—	—	—	—	—	29 €	—	—	—	—	—	—	—
40x60 cm	59 €	49 €	49 €	—	—	—	—	—	34 €	—	—	—	—	—	—	—
40x80 cm	69 €	59 €	59 €	—	—	—	—	—	39 €	—	—	—	—	—	—	—
40x100 cm	79 €	64 €	64 €	—	—	—	—	—	44 €	—	—	—	—	—	—	—
Indaplovių priekiai																
45x80 cm	64 €	54 €	54 €	29 €	29 €	39 €	39 €	54 €	29 €	64 €	24 €	44 €	44 €	44 €	44 €	44 €
60x80 cm	79 €	64 €	64 €	39 €	39 €	49 €	49 €	64 €	39 €	79 €	24 €	54 €	54 €	54 €	54 €	54 €
Dengiamosios plokštės																
39x80 cm	—	—	—	—	—	—	—	—	—	—	—	—	—	—	—	—
39x81 cm	—	—	—	—	—	—	—	—	—	—	—	—	—	—	—	—
39x83 cm	—	—	—	—	—	—	—	—	19 €	34 €	—	—	—	—	—	—
39x85 cm	34 €	34 €	34 €	—	—	—	—	—	—	—	—	—	—	—	—	—
39x86 cm	—	—	—	—	—	—	24 €	34 €	—	—	—	24 €	—	—	—	—
39x100 cm	—	—	—	—	—	—	—	—	—	—	—	—	—	—	—	—
39x101 cm	—	—	—	—	—	—	—	—	—	—	—	—	—	—	—	—
39x103 cm	—	—	—	—	—	—	—	—	24 €	44 €	—	—	—	—	—	—
39x105 cm	44 €	44 €	44 €	—	—	—	—	—	—	—	—	—	—	—	—	—
39x106 cm	—	—	—	—	—	—	29 €	44 €	—	—	—	29 €	—	—	—	—
39x240 cm	69 €	69 €	69 €	—	—	—	59 €	69 €	49 €	69 €	—	59 €	—	—	—	—
62x80 cm	44 €	44 €	44 €	—	—	—	39 €	44 €	29 €	44 €	—	39 €	—	—	—	—
62x240 cm	109 €	99 €	99 €	—	—	—	69 €	99 €	59 €	109 €	—	79 €	—	—	—	—
Dengiamosios plokštės su kojomis																
39x88 cm	—	—	—	—	—	—	—	—	—	—	—	—	—	—	—	—
62x88 cm	—	—	—	—	—	—	—	—	—	—	—	—	—	—	—	—
Apdailos juostos (karnizai)																
221x3 cm	39 €	39 €	39 €	—	—	—	—	—	19 €	—	—	—	—	—	—	—
221x6 cm	—	—	—	—	—	—	24 €	39 €	—	39 €	—	24 €	—	—	—	—
Cokoliai																
220x8 cm	15 €	15 €	15 €	—	—	—	15 €	15 €	—	15 €	—	15 €	—	—	—	—
Dekoratyviniai cokoliai																
221x8 cm	—	39 €**	39 €**	—	—	—	—	—	—	39 €	—	—	—	—	—	—
Apsauginis apšvietimo skydelis																
39x221 cm	—	—	—	—	—	—	—	—	—	—	—	—	—	—	—	—
Apdailos plokštė																
39x80 cm	—	—	—	—	—	—	—	—	—	—	—	—	—	—	—	—
62x80 cm	—	—	—	—	—	—	—	—	—	—	—	—	—	—	—	—

* Rinkitės dengiamąsias plokštes, apdailos juostas ir cokolius FÖRBÄTTRA.

** Papildomai reikia įsigyti cokolius ir kojeles LERHYTTAN.

Rėmai METOD – visos dalys ir jų kainos

Rinkitės spintelės pagal virtuvės dydį, formą ir jūsų poreikius. Čia parodyti tik spintelių rėmai, kuriuos reikės papildyti vidinėmis dalimis, fasadais, rankenėlėmis.

Grindinės spintelės METOD įmontavimui



Grindinė spintelė orkaitei / kaitlei / plautuvei įmontuoti, P60×G60×A80 cm.

Balta	702.135.69	40 €
Juodai pilka	805.916.78	40 €



Grindinė spintelė kaitlei / plautuvei įmontuoti, P80×G60×A80 cm.

Balta	502.154.75	50 €
Juodai pilka	605.916.79	50 €

Grindinės spintelės METOD



Grindinis spintelės rėmas, P20×G60×A80 cm.

Baltas	302.125.62	25 €
Juodai pilka	005.916.96	25 €



Grindinis spintelės rėmas, P30×G37×A80 cm.

Baltas	204.171.49	25 €
Juodai pilka	605.916.98	25 €



Grindinis spintelės rėmas, P30×G60×A80 cm.

Baltas	504.171.95	25 €
Juodai pilka	005.917.00	25 €



Grindinis spintelės rėmas, P40×G37×A80 cm.

Baltas	302.056.32	25 €
Juodai pilka	405.916.99	25 €



Grindinis spintelės rėmas, P40×G60×A80 cm.

Baltas	802.134.32	25 €
Juodai pilka	005.917.00	25 €



Grindinis spintelės rėmas, P60×G37×A80 cm.

Baltas	502.056.31	30 €
Juodai pilka	805.917.01	30 €



Grindinis spintelės rėmas, P60×G60×A80 cm.

Baltas	502.056.26	30 €
Juodai pilka	605.917.02	30 €



Grindinis spintelės rėmas, P80×G37×A80 cm.

Baltas	102.056.28	30 €
Juodai pilka	405.917.03	30 €



Grindinis spintelės rėmas, P80×G60×A80 cm.

Baltas	102.056.33	40 €
Juodai pilka	205.917.04	40 €

Kampinės grindinės spintelės METOD



Kampinis grindinis spintelės rėmas, P128×G68×A80.

Baltas	405.967.53	70 €
Juodai pilka	305.916.85	70 €



Kampinis grindinis spintelės rėmas, P88×G88×A80 cm.

Baltas	405.967.48	65 €
Juodai pilka	105.916.86	65 €

Sieninės spintelės METOD



Sieninis spintelės rėmas, P20×G37×A80 cm.

Baltas	802.521.12	25 €
Juodai pilka	505.917.07	25 €



Sieninis spintelės rėmas, P30×G37×A60 cm.

Baltas	404.210.51	20 €
Juodai pilka	305.917.08	20 €



Sieninis spintelės rėmas, P30×G37×A80 cm.

Baltas	704.172.98	25 €
Juodai pilka	105.917.09	25 €



Sieninis spintelės rėmas, P40×G37×A40 cm.

Baltas	102.055.29	20 €
Juodai pilka	705.917.11	20 €



Sieninis spintelės rėmas, P40×G37×A60 cm.

Baltas	102.055.34	20 €
Juodai pilka	305.917.13	20 €



Sieninis spintelės rėmas, P40×G37×A80 cm.

Baltas	702.055.31	20 €
Juodai pilka	105.917.14	20 €



Sieninis spintelės rėmas, P40×G37×A100 cm.

Baltas	502.055.32	30 €
Juodai pilka	905.917.10	30 €



Sieninis spintelės rėmas, P60×G37×A40 cm.

Baltas	302.055.33	20 €
Juodai pilka	605.917.16	20 €



Sieninis spintelės rėmas, P60×G37×A60 cm.

Baltas	802.055.35	25 €
Juodai pilka	405.917.17	25 €



Sieninis spintelės rėmas, P60×G37×A80 cm.

Baltas	302.055.28	25 €
Juodai pilka	505.917.26	25 €



Sieninis spintelės rėmas, P60×G37×A100 cm.

Baltas	202.055.38	35 €
Juodai pilka	805.917.15	35 €



Sieninis spintelės rėmas, P80×G37×A40 cm.

Baltas	802.055.40	20 €
Juodai pilka	105.917.28	20 €



Sieninis spintelės rėmas, P80×G37×A60 cm.

Baltas	602.055.22	25 €
Juodai pilka	905.917.29	25 €

Rėmai METOD – visos dalys ir kainos



Sieninis spintelės rėmas, P80×G37×A80 cm.

Baltas	702.055.26	30 €
Juodai pilka	705.917.30	30 €



Sieninis spintelės rėmas, P80×G37×A100 cm.

Baltas	902.055.30	35 €
Juodai pilka	305.917.27	35 €



Gartraukio spintelė.

Balta

60x37x60 cm	505.476.39	35 €
60x37x80 cm	305.476.40	45 €
60x37x100 cm	105.476.41	55 €

80x37x60 cm	905.476.42	40 €
80x37x80 cm	705.476.43	45 €
80x37x100 cm	005.476.46	60 €

Juodai pilka

60x37x60 cm	205.922.18	35 €
60x37x80 cm	005.922.19	45 €
60x37x100 cm	405.922.17	55 €

80x37x60 cm	605.922.21	40 €
80x37x80 cm	405.922.22	45 €
80x37x100 cm	805.922.20	60 €

Kampinės sieninės spintelės METOD



Kampinis sieninis spintelės rėmas, P68×G37×A60 cm.

Baltas	002.125.54	45 €
Juodai pilka	005.916.82	45 €



Kampinis sieninis spintelės rėmas, P68×G37×A80 cm.

Baltas	202.056.61	50 €
Juodai pilka	805.916.83	50 €



Kampinis sieninis spintelės rėmas, P68×G37×A100 cm.

Baltas	702.152.81	55 €
Juodai pilka	205.916.81	55 €

Aukštos spintelės METOD įmontavimui

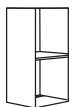

Aukštas spintelės rėmas šaldytuvui / orkaitei įmontuoti, P60×G60×A140 cm.

Baltas	203.854.74	60 €
Juodai pilka	305.917.32	60 €

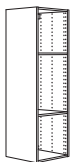

Aukštas spintelės rėmas šaldytuvui / orkaitei įmontuoti, su vėdinimo grotelėmis, P60×G60×A200 cm.

Baltas	902.135.68	80 €
Juodai pilka	905.916.87	80 €

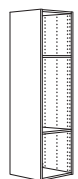

Aukštas spintelės rėmas šaldytuvui / orkaitei įmontuoti, su vėdinimo grotelėmis, P60×G60×A220 cm.

Baltas	502.135.70	85 €
Juodai pilka	705.916.88	85 €

Aukštos spintelės METOD



METOD aukštas spintelės rėmas, P40×G37×A200 cm.

Baltas	102.125.63	50 €
Juodai pilka	505.916.89	50 €



Aukštas spintelės rėmas, P40×G60×A200 cm.

Baltas	902.125.59	60 €
Juodai pilka	305.916.90	60 €



Aukštas spintelės rėmas, P40×G60×A220 cm.

Baltas	102.125.58	70 €
Juodai pilka	105.916.91	70 €



Aukštas spintelės rėmas, P60×G37×A200 cm.

Baltas	702.125.60	60 €
Juodai pilka	905.916.92	60 €



Aukštas spintelės rėmas, P60×G60×A200 cm.

Baltas	602.125.65	70 €
Juodai pilka	705.916.93	70 €



Aukštas spintelės rėmas, P60×G60×A220 cm.

Baltas	902.125.64	75 €
Juodai pilka	505.916.94	75 €



Aukštas spintelės rėmas, P80×G37×A200 cm.

Baltas	502.125.61	70 €
Juodai pilka	205.916.95	70 €

Atviros spintelės – visos dalys ir kainos

Viršutinės spintelės METOD



Viršutinė spintelė, P40×G60×A40 cm.

Balta	602.240.78	25 €
Juodai pilka	105.917.33	25 €



Spintelės rėmas įrengimui virš šaldytuvo-šaldiklio, P60×G60×A40 cm.

Balta	402.055.37	35 €
Juodai pilka	905.917.05	35 €



Spintelės rėmas įrengimui virš šaldytuvo-šaldiklio, P60×G60×A60 cm.

Balta	002.055.39	40 €
Juodai pilka	705.917.06	40 €

Sieninis tvirtinimo profilis METOD: naudodami sieninius profilius, spintelės pakabinsite greičiau ir lengviau. Jus galite trumpinti arba jungti po kelis, kad būtų reikiamo ilgio. Kiekvienas profilis turi daugybę skylių varžtam įsukti, todėl nekils sunkumų pataikyti. Svarbiausia – pasirinkti tinkamas tvirtinimo detales, nes skirtingoms sienoms reikalingos skirtingos. Rinkitės jas pagal savo virtuvės sienų tipą.

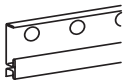

Sieninis tvirtinimo profilis METOD, 200 cm.

	602.056.64	15 €
--	------------	------

Vertikali apdailos juostelė METOD: virtuvės baldai atrodys tvarkingai ir vienišai, jei tarpus tarp spintelėlių ir sienos uždengsite apdailos juostele. Dengiamoji juostelė su lanksčiu krašteliu gražiai prilimpa prie sienos ir paslepia nelygumus.

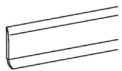

Vertikali apdailos juostelė METOD, 220 cm.

Balta	102.448.42	5 €
Juodai pilka	605.916.84	5 €

Atviros spintelės

Atvirose spintelėse ypač patogu laikyti dažnai naudojamus daiktus, jos gražiai atrodo įterptos uždaramų spintelėlių eilėje, gali suteikti asmeniškumo interjerui, jei padėsite mėgstamų kulinarinių knygų ar mielių niekučių.



Atviros spintelės rėmas TORNVIKEN, P20×G37×A40 cm.

Balkšvas	203.589.65	49 €
----------	------------	------



Atviros spintelės rėmas TORNVIKEN, P20×G37×A60 cm.

Balkšvas	603.589.68	59 €
----------	------------	------



Atviros spintelės rėmas TORNVIKEN, P20×G37×A80 cm.

Balkšvas	203.589.70	69 €
----------	------------	------



Dėžė TORNVIKEN, P16×G34×A15 cm.

Balkšva	003.589.71	15 €
---------	------------	------



Vyno butelių lentyna TORNVIKEN, P40×G37×A40 cm.

Balkšva	803.589.72	59 €
---------	------------	------



Atvira lentyna VADHOLMA, beicuotas uosis.

P20×G37×A40 cm	603.743.36	60 €
P20×G37×A60 cm	603.743.41	70 €
P20×G37×A80 cm	203.743.38	80 €



Spintelė su stalčiumi VADHOLMA, P40×G37×A40 cm.

Beicuotas uosis	503.743.32	100 €
-----------------	------------	-------



Vyno butelių lentyna VADHOLMA, P40×G37×A40 cm.

Beicuotas uosis	903.743.30	70 €
-----------------	------------	------

Kojelės

Grindinės ir aukštomis virtuvinėms spintelėms būtinos kojelės. Galite jas palikti atviras arba uždengti apatinėmis apdailos juostomis.



Kojelės CAPITA, 4 vnt.

8 cm, nerūdijantis plienas	302.443.46	10 €
----------------------------	------------	------



Koja UTBY, 1 vnt.

88 cm, nerūdijantis plienas	305.036.60	15 €
-----------------------------	------------	------



Kojelės METOD, 8 cm, 2 vnt.

705.560.67	3 €
------------	-----

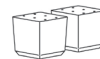

Koja BODBYN, 2 vnt.

8 cm, pilka	102.613.08	19 €
-------------	------------	------



Koja FÖRBÄTTRA, 2 vnt.

8 cm, balkšva	902.613.09	19 €
---------------	------------	------



Plautuvės sifonas/dugno vožtuvas LILLVIKEN.

103.115.39	15 €
------------	------



Plautuvės sifonas/dugno vožtuvas LILLVIKEN

903.115.40	25 €
------------	------



Dangtelis LILLVIKEN

203.178.52	5 €
------------	-----

Vidinės dalys ir priedai

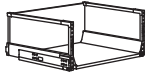

Aukštas stalčius MAXIMERA, baltas.

40×37 cm	702.046.35	35 €
40×60 cm	002.046.34	45 €
60×37 cm	402.046.32	45 €
60×45 cm	602.046.31	50 €
60×60 cm	902.046.39	55 €
80×37 cm	002.214.50	55 €
80×45 cm	002.046.29	60 €
80×60 cm	202.046.33	65 €

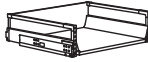

Vidutinis stalčius MAXIMERA, baltas.

40×37 cm	602.046.26	30 €
40×60 cm	402.214.48	35 €
60×37 cm	802.214.46	35 €
60×60 cm	202.214.49	45 €
80×37 cm	102.046.38	45 €
80×60 cm	502.046.36	50 €



Žemas stalčius MAXIMERA, baltas.

40×37 cm	002.214.45	25 €
40×60 cm	602.214.47	30 €
60×37 cm	302.046.37	30 €
60×60 cm	202.046.28	35 €
80×37 cm	802.046.30	35 €
80×60 cm	402.046.27	40 €

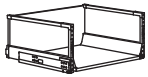

Aukštas stalčius, atid.spustelėjus KNIVSHULT, juodai pilka.

40×37 cm	306.006.56	45 €
40×60 cm	106.006.57	55 €
60×37 cm	906.006.58	60 €
60×45 cm	706.006.59	65 €
60×60 cm	506.006.60	70 €
80×37 cm	306.006.61	75 €
80×45 cm	106.006.62	80 €
80×60 cm	706.006.64	85 €

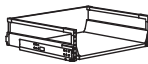

Vidutinis stalčius, atid.spustelėjus KNIVSHULT, juodai pilka.

40×37 cm	206.006.71	35 €
40×60 cm	006.006.72	40 €
60×37 cm	806.006.73	40 €
60×60 cm	306.006.75	45 €
80×37 cm	106.006.76	55 €
80×60 cm	906.006.77	60 €



Žemas stalčius, atid.spustelėjus KNIVSHULT, juodai pilka.

40×37 cm	406.006.65	30 €
40×60 cm	206.006.66	35 €
60×37 cm	006.006.67	30 €
60×60 cm	806.006.68	40 €
80×37 cm	606.006.69	40 €
80×60 cm	406.006.70	45 €



Ištraukiamoji dalis MAXIMERA.

20 cm	703.188.68	65 €
30 cm	304.170.40	75 €



Ištraukiamoji dalis KNIVSHULT.

20 cm	706.006.78	75 €
30 cm	506.006.79	80 €

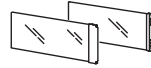

Aukšto stalčiaus šonai MAXIMERA, stiklas, 2 vnt.

37 cm	102.388.60	7 €
60 cm	502.388.58	9 €

Vidutinio stalčiaus šonai MAXIMERA, stiklas, 2 vnt.

37 cm	702.388.62	6 €
60 cm	302.388.59	7 €

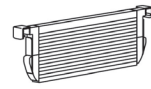

Stalčiaus skirtukas UPPDATERA.

40 cm	204.599.88	8 €
60 cm	404.599.92	10 €
80 cm	904.599.99	15 €



Aukšto stalčiaus fasadas UTRUSTA, baltas.

Baltas

40 cm	002.046.53	10 €
60 cm	502.046.55	12 €
80 cm	302.046.56	15 €



Tamsiai pilka

40 cm	506.006.98	12 €
60 cm	306.006.99	15 €
80 cm	906.007.00	20 €



Vidutinio stalčiaus fasadas UTRUSTA.

Baltas

40 cm	602.214.52	6 €
60 cm	802.046.54	8 €
80 cm	402.214.53	10 €



Tamsiai pilka

40 cm	106.007.04	9 €
60 cm	806.007.05	10 €
80 cm	606.007.06	15 €



Žemo stalčiaus fasadas UTRUSTA.

Baltas

40 cm	802.214.51	5 €
60 cm	402.046.51	6 €
80 cm	202.046.52	7 €

Tamsiai pilka

40 cm	706.007.01	5 €
60 cm	506.007.02	6 €
80 cm	306.007.03	7 €



Vielinis krepšys UTRUSTA.

40 cm	802.046.73	12 €
60 cm	002.046.72	15 €



Lentynos UTRUSTA, baltos, 2 vnt.

20×60 cm	702.056.06	5 €
30×37 cm	304.173.42	6 €
30×60 cm	304.173.99	9 €
40×37 cm	402.056.22	7 €
40×60 cm	302.056.13	10 €
60×37 cm	102.056.14	10 €
60×60 cm	502.056.12	15 €
80×37 cm	102.056.09	10 €
80×60 cm	702.056.11	20 €

Vidinės dalys ir priedai



Lentynos UTRUSTA, juodai pilka, 2 vnt.

20x60 cm	605.917.78	5 €
30x37 cm	405.917.79	6 €
30x60 cm	005.917.81	9 €
40x37 cm	805.917.82	7 €
40x60 cm	605.917.83	10 €
60x37 cm	405.917.84	10 €
60x60 cm	105.917.85	15 €
80x37 cm	905.917.86	10 €
80x60 cm	705.917.87	20 €



Lentynos UTRUSTA, stiklas, 2 vnt.

30x37 cm	204.174.13	9 €
40x37 cm	202.133.31	10 €
60x37 cm	902.056.05	15 €
80x37 cm	202.056.04	15 €



Orkaitės laikiklis UTRUSTA.

Galvanizuotasis plienas	103.019.60	25 €
-------------------------	------------	------



Lentyna orkaitei / šaldytuvui įmontuoti UTRUSTA, su vėdinimo grotelėmis, 60x60 cm.

Balta	902.135.73	12 €
Juodai pilka	805.917.77	12 €



Kampinės sieninės spintelės lentyna UTRUSTA, 67 cm.

Balta	002.056.62	15 €
Juodai pilka	505.917.88	15 €
Stiklinė	802.056.63	20 €



Kampinės grindinės spintelės lentyna UTRUSTA.

88 cm		
Juodai pilka	105.917.90	20 €
128 cm		
Balta	605.967.71	30 €
Juodai pilka	305.917.89	30 €



Ištraukiamasis paviršius UTRUSTA.

56,4x55,5 cm	005.105.77	35 €
--------------	------------	------



Indų džiovyklai sieninei spintelei UTRUSTA. Telpa 40 cm pločio sieninėje spintelėje.

40x35 cm	902.046.15	25 €
----------	------------	------



Indų džiovyklai sieninei spintelei UTRUSTA. Telpa 60 cm pločio sieninėje spintelėje.

60x35 cm	202.046.14	30 €
----------	------------	------



Indų džiovyklai sieninei spintelei UTRUSTA. Telpa 80 cm pločio sieninėje spintelėje.

80x35 cm	002.153.12	40 €
----------	------------	------



Kampinės sieninės spintelės sukamoji lentyna UTRUSTA.

Ø 57 cm	802.656.47	50 €
---------	------------	------

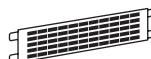
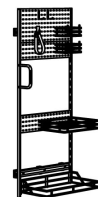
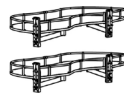

Kampinės grindinės spintelės sukamoji lentyna UTRUSTA.

88 cm	205.967.87	89 €
-------	------------	------

Kampinės grindinės spintelės ištraukiamoji dalis UTRUSTA.

128 cm	405.967.91	149 €
--------	------------	-------

Valymo priemonių laikymo derinys UTRUSTA.

140 cm	105.808.24	95 €
--------	------------	------

Ištraukiamoji sandėliavimo lentyna UTRUSTA.

168 cm	505.153.46	350 €
--------	------------	-------

Daiktų laikymo priedas UTRUSTA.

29x35x43 cm	206.027.31	39 €
-------------	------------	------

Lankstai UTRUSTA, 2 vnt.

45°	202.619.92	10 €
95°	202.046.47	10 €
95° kampinei grindinei spintelei	806.073.73	15 €
110°	805.248.82	10 €
153°	104.272.62	15 €

Horizontalių durų lankstai su slopintuvu UTRUSTA, 2 vnt. Iki 40 cm durims.

Juodi	704.624.79	40 €
Balti	504.624.80	40 €

Horizontalių durų lankstai su atidarymu spustelėjus UTRUSTA, 2 vnt. Iki 40 cm durims.

Juodi	904.624.83	40 €
Balti	704.624.84	40 €

Atidarymo spustelėjus mechanizmai UTRUSTA, 2 vnt.

	802.302.24	5 €
--	------------	-----

Vėdinimo grotelės METOD.

Nerūdijantis plienas	702.561.77	10 €
----------------------	------------	------

Apdailos juosta-vėdinimo grotelės METOD, 60 cm.

Nerūdijantis plienas	302.214.58	10 €
----------------------	------------	------

Durų jungiamoji detalė UTRUSTA.

	303.669.17	5 €
--	------------	-----

Stalčių fasadų tvirtinimo profilis UTRUSTA

	602.635.88	10 €
Juodai pilka	106.041.13	10 €

Detalės stalčiui prie durelių pritvirtinti UTRUSTA.

	202.699.31	5 €
Juodai pilka	806.041.00	5 €

Vidinės dalys ir priedai



Ištraukiamos dalies surinkimo rinkinys UTRUSTA.

	205.105.81	6 €
Juodai pilka	206.040.99	6 €

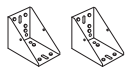

Kampinės tvirtinimo detalės UTRUSTA, 2 vnt.

	403.059.71	15 €
--	------------	------



Jungiamasis profilis spintelei / plokštei METOD.

	805.570.28	10 €
--	------------	------

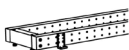

Grindinis rėmas virtuvės salai METOD, 210x30x7 cm.

	805.570.33	40 €
--	------------	------



Baldų fasadų tvirtinimo profilis VÄGLIG. Jungiamasis skersinis indaplovės priekiu, kai yra montuojama ant VOXTORP fasado.

74 cm	005.181.92	20 €
-------	------------	------



Atid. spustelėjus mechanizmas KNIVSHULT

37 cm stalčiui	006.050.09	10 €
45/60 cm stalčiui	606.050.11	10 €



Lentynos apsauga plautuvės spintelei METOD, 60 cm

40 cm	806.204.78	9 €
60 cm	606.204.79	12 €
80 cm	406.204.80	15 €



Sandarinimo rinkinys VARIERA

	602.820.06	7 €
--	------------	-----

Kitos virtuvinės prekės

Atliekų rūšiavimo sprendimai

Rūšiuoti atliekas yra kur kas paprasčiau, turint patogų, apgalvotą šiukšliadėžių rinkinį ir derančių priedų. Čia galite apžiūrėti mūsų siūlomus variantus.



Atliekų rūšiavimo derinys HÅLLBAR, 44 l, skirtas aukštam stalčiui MAXIMERA 60×45 cm.
Šviesiai pilka 193.088.39 **35 €**

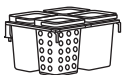

Atliekų rūšiavimo derinys HÅLLBAR, 40 l, skirtas aukštam stalčiui MAXIMERA 60×45 cm.
Šviesiai pilka 393.089.23 **43 €**

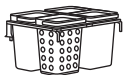

Atliekų rūšiavimo derinys HÅLLBAR, 42 l, skirtas aukštam stalčiui MAXIMERA 60×45 cm.
Šviesiai pilka 293.088.29 **39 €**



Atliekų rūšiavimo derinys HÅLLBAR, 53 l, skirtas aukštam stalčiui MAXIMERA 80×45 cm.
Šviesiai pilka 093.096.98 **59 €**

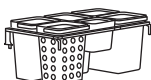

Atliekų rūšiavimo derinys HÅLLBAR, 55 l, skirtas aukštam stalčiui MAXIMERA 80×45 cm.
Šviesiai pilka 693.089.26 **55 €**



Atliekų rūšiavimo derinys HÅLLBAR, 57 l, skirtas aukštam stalčiui MAXIMERA 80×45 cm.
Šviesiai pilka 993.096.94 **51 €**



Atliekų rūšiavimo derinys HÅLLBAR, 20 l, ištraukiamas.
Šviesiai pilka 993.088.16 **34 €**



Atliekų rūšiavimo derinys HÅLLBAR, 20 l, ištraukiamas.
Šviesiai pilka 793.088.03 **34 €**



Atliekų rūšiavimo derinys HÅLLBAR, 22 l, ištraukiamas.
Šviesiai pilka 093.088.25 **30 €**



Ištraukiamasis rėmas atliekoms rūšiuoti HÅLLBAR.
Šviesiai pilka 204.228.53 **20 €**



Atraminis atliekų rūšiavimo dėžių rėmas HÅLLBAR, 60 cm, skirtas aukštam stalčiui MAXIMERA 60×45 cm.
Balta 804.228.69 **15 €**



Atraminis atliekų rūšiavimo dėžių rėmas HÅLLBAR, 80 cm, skirtas aukštam stalčiui MAXIMERA 80×45 cm.
Balta 604.228.70 **20 €**



Šiukšliadėžė HÅLLBAR, šviesiai pilka.

3 l	904.321.94	4 €
10 l	803.980.58	7 €
22 l	204.202.03	10 €
35 l	504.202.06	15 €

Šiukšliadėžė organinėms atliekoms HÅLLBAR, 10 l.

Šviesiai pilka	804.338.82	7 €
----------------	------------	------------

Priedai



Plastikinių maišelių dalytuvas VARIERA.

Baltas	800.102.22	1,50 €
--------	------------	---------------

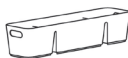

Dėžė UPDATERA.

Antracito sp.	505.807.99	5,99 €
---------------	------------	---------------



Dėžės slankiklis UPDATERA, 50×12 cm

Antracito sp.	405.805.06	6,99 €
---------------	------------	---------------



Rankšluosčių skersinis UTRUSTA, 16 cm. Telpa 20 cm pločio grindinėje spintelėje.

Baltas	502.472.16	10 €
--------	------------	-------------

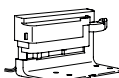

Elektrinis atidarymo spustelėjus mechanizmas UTRUSTA

	702.272.36	95 €
--	------------	-------------

Kitos virtuvinės prekės

Stalčių ir lentynų priedai

Daugiau laiko smagumui, mažiau – ieškojimui. Papildykite stalčius ir spinteles patogiais, laiką taupančiais priedais.

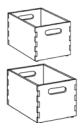

Dėžė UPPDATERA, šviesusis tamsusis bambukas.

Šviesusis bambukas

16×24×15 cm	405.207.20	9,99 €
24×32×15 cm	805.207.18	14,99 €

Tamsusis bambukas

16×24×15 cm	005.717.78	9,99 €
24×32×15 cm	605.717.80	14,99 €



Dėžė UPPDATERA

24×17 cm		
Balta	205.464.67	1,99 €
Antracito sp.	805.040.49	1,99 €
Raudonai ruda	606.105.50	1,99 €
Pilkai mėlyna	006.105.48	1,99 €
34×24 cm		
Balta	405.464.71	4,99 €



Įstatomoji lentyna VARIERA, balta.

32×13×16 cm	801.366.22	4,99 €
32×28×16 cm	601.366.23	6,99 €



Lėkščių stovas VARIERA

Antracito sp.

15-23 cm	704.861.78	9 €
18-31 cm	504.861.79	9 €

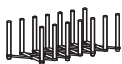

Puodų dangčių stovas VARIERA.

Nerūdijantis plienas	701.548.00	6,99 €
----------------------	------------	---------------

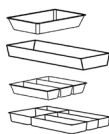

Stalo įrankių dėklas UPPDATERA, baltas.

20×31 cm	104.600.15	3 €
20×50 cm	504.600.18	2 €
32×31 cm	704.600.17	4 €
32×50 cm	104.600.20	5 €

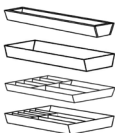

Stalo įrankių padėklas UPPDATERA, šviesusis bambukas.

10×50 cm	004.883.26	5 €
20×31 cm	105.881.13	7 €
20×50 cm	704.599.76	8 €
32×31 cm	305.881.12	10 €
32×50 cm	404.599.73	15 €
52×50 cm	704.331.04	20 €

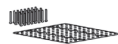

Perforuotasis stalčiaus priedas UPPDATERA, antracito sp.

60 cm	604.600.08	9 €
80 cm	004.600.11	15 €



Peilių laikiklis UPPDATERA, antracito sp.

20×50 cm	804.332.07	5 €
----------	------------	------------



Prieskonių padėklas UPPDATERA, balta

10×50 cm	506.005.75	3 €
----------	------------	------------



Stalo įrankių dėklas UPPDATERA, 12×12 cm.

Antracito sp.	404.331.05	6 €
---------------	------------	------------

Kaip susikurti spintelių derinį?

METOD yra sisteminiai virtuvės baldai, todėl komplektavimo galimybių – gausu.

Čia pateikiame vos keletą pavyzdžių ir funkcinių sprendimų, kad susidarytumėte bendrą įspūdį, pasisemtumėte įkvėpimo. Savąjį derinį galite susikurti naudodamiesi nemokama internetine planavimo programa svetainėje www.IKEA.lt arba atvykę pas mūsų virtuvių specialistus, kurie padės ir patars.

Grandinė spintelė su įprastais stalčiais ir vidiniu stalčiu

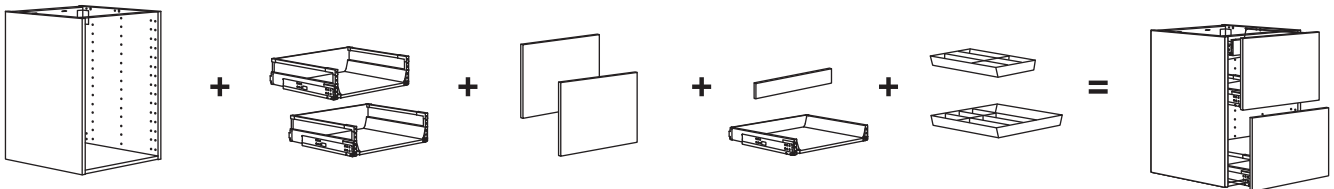

Sieninė spintelė su lentyna

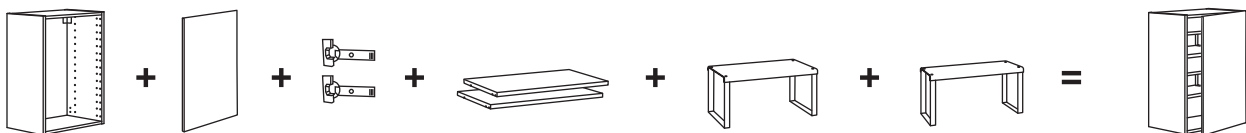

Aukšta spintelė su lentynomis, įprastais ir vidiniais stalčiais

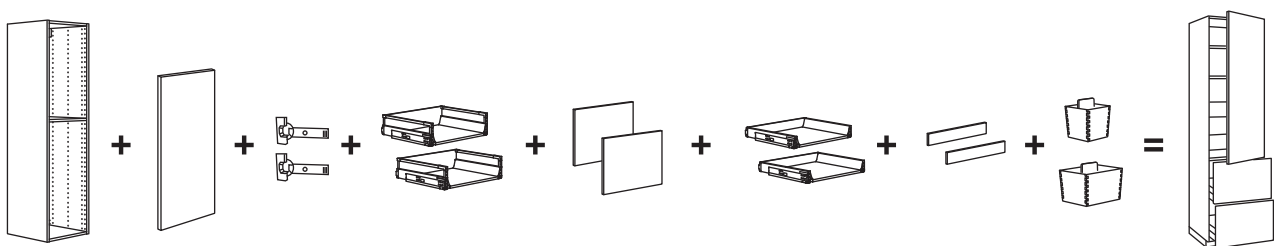

Paslaugos

Viską galite daryti patys, tačiau neprivalote. Platus mūsų siūlomų paslaugų spektras leidžia nuspręsti, kuriuos darbus norite daryti patys, o kuriuos mieliau paliktumėte mums. Toliau pateikiame visas mūsų siūlomas paslaugas bei jų kainas. Daugiau informacijos svetainėje www.IKEA.lt bei prekybos vietose.



Matavimo paslauga

Greitai ir kokybiškai išmatuosime patalpą. Įsigijusiems virtuvės baldų komplektą, gražinsime už šią paslaugą sumokėtą sumą.

Kaina nuo 59 €



Planavimo paslauga

Planuodami savo naująją virtuvę, susitikite su IKEA virtuvės ekspertu. Į IKEA atvykite su patalpos matmenimis ir brėžiniu arba nuotrauka, o mes pasidalinsime įkvepiančiais, funkcionaliais sprendimais.

Nemokamai



Prekių pristatymas

Atvešime jūsų pirkinius į namus arba biurą

Kaina nuo 23,90 €



Užsakymo paruošimas ir pristatymas

Pateikite mums pirminių sąrašą, o mes paruošime užsakymą ir atvešime pirkinius jums į namus arba biurą.

Kaina nuo 40,90 €



Montavimo paslauga

Mūsų teikiama virtuvės baldų ir buitinės technikos montavimo paslauga apima visus reikiamus darbus. Jūsų virtuvė bus įrengta pagal aukščiausius kokybės ir profesionalumo reikalavimus, o atliktiems darbams suteikta garantija.

Kaina nuo 109,90 €



Pirkimas išsimokėtinai

Džiaukitės pirkiniais jau šiandien, o atsiskaitysite po truputį.