

Pirkėjo gidas

# PAX ir KOMPLEMENT

spintos, jų vidinės dalys ir priedai

10

10 metų garantija

## Saugumas

Spintas būtina pritvirtinti prie sienos. Skirtingoms sienoms reikalingos skirtingos tvirtinimo detalės (parduodamos atskirai). Rinkitės jas pagal savo namų sienų tipą.

## Įrengimas

Reikalavimas lubų aukščiui: jei spinta su varstomosiomis durimis, lubos turi būti 202 cm arba 237 cm aukščio; jei spinta su stumdomosiomis durimis – 205 cm arba 240 cm aukščio. Svarbu: saugumo sumetimais spintą PAX turi surinkti du žmonės.

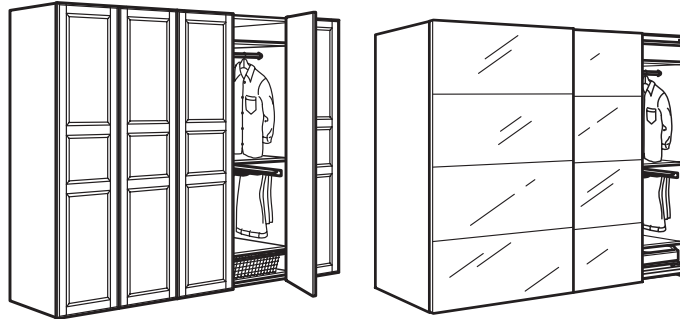

## Suprojektuokite spintą patys

Derinant spintų PAX rėmus ir duris su funkcionaliosiomis vidinėmis dalimis KOMPLEMENT, galima susiprojektuoti visus lūkesčius atitinkančią spintą. Siūlome rinktis iš jau paruoštų PAX derinių, kuriuos galite patobulinti pagal poreikį, arba susikurti visiškai naują, jūsų namams ir daiktams pritaikytą spintą.

## Nemokama spintų projektavimo programa

Kviečiame pasinaudoti nemokama spintų PAX projektavimo programa. Ją rasite mūsų interneto svetainėje [www.IKEA.lt](http://www.IKEA.lt). Patogu, nes savo svajonių spintą galima projektuoti tiek ramiai namuose, tiek Spintų skyriuje parduotuvėje, kur yra tam skirtų kompiuterių ir galimybė pasitarti su darbuotojais.

## Galite viską daryti patys, bet neprivalote

Jei taupote laiką ar tiesiog nekyla rankos, pasinaudokite mūsų teikiamomis paslaugomis, pavyzdžiui, prekių pristatymo ar baldų surinkimo. Daugiau apie paslaugas skaitykite [www.IKEA.lt](http://www.IKEA.lt) arba teiraukitės darbuotojų.



# Kaip išsirinkti spintą?

Parduotuvėje IKEA ir interneto svetainėje [www.IKEA.lt](http://www.IKEA.lt) rasite didelį PAX ir KOMPLEMENT derinių pasirinkimą. Jei išsirinksite patinkantį ir jūsų norus labiausiai atitinkantį sprendimą, reikalingus nedidelius pakeitimus galėsite atlikti nemokama PAX planavimo programa. Ir ne tik nedidelius pakeitimus – visą spintą, nuo pirmojo varžtelio, galėsite suprojektuoti patys.

Mūsų interneto svetainėje arba PAX planavimo programoje peržiūrėkite paruoštus spintų derinius ir išsirinkite patinkantį – turėsite spintos modelį, kurį galima patobulinti, jei reikia. Pavyzdžiui, pakeisti dydį, spalvą ar vidines detales.

Norėdami pritaikyti esamą sprendimą ar suprojektuoti spintą nuo nulio, turėsite atlikti tris pagrindinius žingsnius:

**1. Pasirinkti rėmus.** Apgalvokite, kiek vietos galite skirti spintai ir kokio ji turėtų būti dydžio. Prieš perkant svarbu žinoti didžiausią būsimos spintos aukštį ir plotį, kad tiktų namuose. Kalbant apie vietą, turėkite galvoje, kad galima sėkmingai išnaudoti, pavyzdžiui, tuščią kambario kampą, įrengus ten patogią kampinę spintą.

**2. Pasirinkti stilių.** Kokios spalvos spintos norėtumėte? Galime pasiūlyti platų rėmų ir durų spalvų pasirinkimą.

**3. Pasirinkti vidines dalis.** Prisiminkite visus kasdienius poreikius. Pavyzdžiui, ar daug turite batų? Su ištraukiamomis batų lentynomis juos bus lengviau tvarkingai laikyti. Jei turite daug kelnų, įrenkite daugiau kelnų pakabų. O jei vienoje vietoje laikote ir vasarinius, ir žieminius drabužius, pravers gilūs tinkliniai krepšiai.

Kai apsispręsite dėl vidinių detalių, pagalvokite, kokių dar daiktų tvarkymo reikmenų gali prireikti. Pavyzdžiui, praktiškų dėžių ir krepšių, kurių parduotuvėje IKEA turime visokių.

Suprojektavę spintą nemokama PAX planavimo programa, matysite ir kiekvienos spintos dalies kainą. Taip pat galėsite patikrinti, ar konkrečių prekių yra parduotuvėje bei atsispausdinti pirkinių sąrašą, kurį turėdami parduotuvėje, greičiau ir patogiau apsipirksite.

Nemokamą spintų PAX planavimo programą rasite interneto svetainėje [www.IKEA.lt](http://www.IKEA.lt). Ja galite pasinaudoti tiek namuose, tiek atvykę pas mus – spintų skyriuje yra specialiai tam skirtų kompiuterių.

## Naudinga žinoti: matmenys

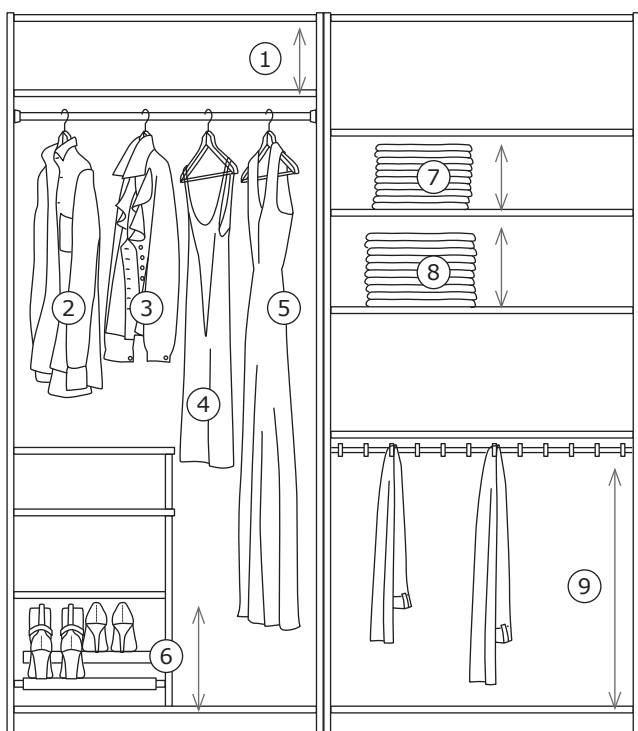

Sunku apskaičiuoti, kiek vietos reikia drabužiams? Pasinaudokite patarimu, parengtu remiantis standartiniais drabužių dydžiais. Galbūt pravers projektuojant spintą.

1. Suplanuokite 21 cm dėžėms SKUBB.
2. Suplanuokite apie 100 cm paltams ir striukėms.
3. Suplanuokite apie 80 cm palaidinėms.
4. Suplanuokite apie 120 cm trumpoms suknelėms.
5. Suplanuokite apie 190 cm tikrai ilgiems drabužiams.
6. Suplanuokite 33 cm ištraukiamajai batų lentynai.
7. Suplanuokite apie 25 cm dešimčiai sulankstytų trumparankovių marškinėlių.
8. Suplanuokite apie 30 cm dešimčiai sulankstytų megztinių.
9. Suplanuokite apie 60–70 cm kelnėms pakabinti.

# Visi spintos rėmai ir jų kainos

plotis × gylis × aukštis

10

10 metų garantija

Rinkitės jūsų namams tinkamo aukščio, pločio ir gylio spintos rėmą. Spintų PAX rėmai būna 201 arba 236 cm aukščio, 35 arba 58 cm gylio ir 50, 75 arba 100 cm pločio.

Daugiau informacijos – lentelėje.

## Gylis 35 cm, aukštis 201 cm



### Spintos rėmas, 50×35×201 cm.

Baltas	602.145.69	<b>50 €</b>
Tamsiai pilka	905.092.30	<b>50 €</b>
Baltai beicuoto ažuolo raštas	502.734.13	<b>50 €</b>



### Spintos rėmas, 75×35×201 cm.

Baltas	402.119.77	<b>55 €</b>
Tamsiai pilka	405.092.37	<b>55 €</b>
Baltai beicuoto ažuolo raštas	602.734.17	<b>55 €</b>



### Spintos rėmas, 100×35×201 cm.

Baltas	902.145.63	<b>65 €</b>
Tamsiai pilka	205.092.24	<b>65 €</b>
Baltai beicuoto ažuolo raštas	302.734.09	<b>65 €</b>

## Gylis 35 cm, aukštis 236 cm



### Spintos rėmas, 50×35×236 cm.

Baltas	402.145.65	<b>60 €</b>
Baltai beicuoto ažuolo raštas	002.734.15	<b>60 €</b>
Tamsiai pilka	105.092.34	<b>60 €</b>

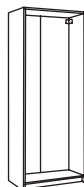

### Spintos rėmas, 75×35×236 cm.

Baltas	802.074.93	<b>65 €</b>
Baltai beicuoto ažuolo raštas	202.734.19	<b>65 €</b>
Tamsiai pilka	605.092.41	<b>65 €</b>

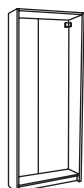

### Spintos rėmas, 100×35×236 cm.

Baltas	002.145.72	<b>70 €</b>
Baltai beicuoto ažuolo raštas	902.734.11	<b>70 €</b>
Tamsiai pilka	505.092.27	<b>70 €</b>

## Gylis 58 cm, aukštis 201 cm



### Spintos rėmas, 50×58×201 cm.

Baltas	702.145.59	<b>60 €</b>
Baltai beicuoto ažuolo raštas	202.017.24	<b>60 €</b>
Tamsiai pilka	505.091.28	<b>60 €</b>
Smėlinė	904.582.16	<b>75 €</b>

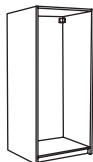

### Spintos rėmas, 75×58×201 cm.

Baltas	702.145.64	<b>65 €</b>
Baltai beicuoto ažuolo raštas	902.017.25	<b>65 €</b>
Tamsiai pilka	005.091.35	<b>65 €</b>
Smėlinė	004.582.30	<b>80 €</b>



### Spintos rėmas, 100×58×201 cm.

Baltas	202.145.66	<b>70 €</b>
Baltai beicuoto ažuolo raštas	402.017.23	<b>70 €</b>
Tamsiai pilka	805.091.22	<b>70 €</b>
Smėlinė	904.582.02	<b>85 €</b>

## Gylis 58 cm, aukštis 236 cm



### Spintos rėmas, 50×58×236 cm.

Baltas	802.145.68	<b>65 €</b>
Baltai beicuoto ažuolo raštas	901.839.91	<b>65 €</b>
Tamsiai pilka	705.091.32	<b>65 €</b>
Smėlinė	104.582.20	<b>80 €</b>

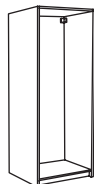

### Spintos rėmas, 75×58×236 cm.

Baltas	202.145.71	<b>70 €</b>
Baltai beicuoto ažuolo raštas	501.839.93	<b>70 €</b>
Tamsiai pilka	405.091.38	<b>70 €</b>
Smėlinė	204.582.34	<b>85 €</b>



### Spintos rėmas, 100×58×236 cm.

Baltas	502.145.60	<b>75 €</b>
Baltai beicuoto ažuolo raštas	301.839.89	<b>75 €</b>
Tamsiai pilka	105.091.25	<b>75 €</b>
Smėlinė	004.582.06	<b>90 €</b>

# Kampiniai rėmai ir jų kainos

Sumaniai išnaudokite tuščius namų kampus – įrenkite spintų. Visi kampiniai rėmai parduodami kartu su keturiomis reguliuojamomis lentynomis.

Kartu galite įsigyti spintos vidinių detalių KOMPLEMENT, kad kiekvienas drabužis ir kitos aprangos detalės turėtų savo vietą.

## Gylis 35 cm, aukštis 201 cm



### Kampinis rėmas, 53×35×201 cm.

Baltas	403.469.38	<b>135 €</b>
Tamsiai pilka	705.151.14	<b>135 €</b>
Baltai beicuoto ąžuolo raštas	603.469.56	<b>135 €</b>

## Gylis 35 cm, aukštis 236 cm



### Kampinis rėmas, 53×35×236 cm.

Baltas	803.469.41	<b>145 €</b>
Baltai beicuoto ąžuolo raštas	003.469.64	<b>145 €</b>
Tamsiai pilka	205.151.16	<b>145 €</b>

## Gylis 58 cm, aukštis 201 cm



### Kampinis rėmas, 53×58×201 cm

Baltas	703.469.32	<b>145 €</b>
Tamsiai pilka	605.151.19	<b>145 €</b>
Baltai beicuoto ąžuolo raštas	203.469.58	<b>145 €</b>
Smėlinė	505.151.10	<b>160 €</b>

## Gylis 58 cm, aukštis 236 cm



### Kampinis rėmas, 53×58×236 cm

Baltas	303.469.34	<b>155 €</b>
Baltai beicuoto ąžuolo raštas	803.469.60	<b>155 €</b>
Tamsiai pilka	205.151.21	<b>155 €</b>
Smėlinė	105.151.12	<b>170 €</b>



### Papildoma dalis, balta.

#### 20×58×201 cm

Ąžuolo raštas	206.038.44	<b>65 €</b>
Balta	506.038.47	<b>65 €</b>

#### 20×58×236 cm

Ąžuolo raštas	706.038.51	<b>75 €</b>
Balta	106.038.54	<b>75 €</b>

#### 35×35×201 cm

Ąžuolo raštas	506.038.28	<b>90 €</b>
Balta	906.038.26	<b>90 €</b>

#### 35×35×236 cm

Ąžuolo raštas	306.038.29	<b>100 €</b>
Balta	106.038.25	<b>100 €</b>

# Kaip derinti skirtingus rėmus?

Čia matote kampinių ir įprastų spintų rėmų derinimo galimybes. Pavyzdžiuose pateikti deriniai su varstomosiomis durimis. Variantų be durų yra dar daugiau.

Žiūrėkite [www.IKEA.lt](http://www.IKEA.lt), parduotuvėje arba teiraukitės darbuotojų.

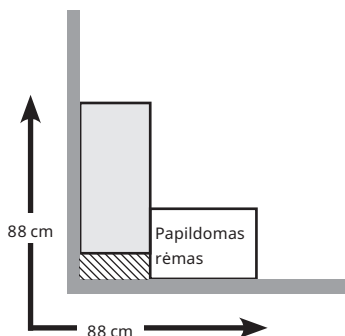

35 cm gylio kampinis rėmas ir 75×35 cm rėmas.

Šiam deriniui rekomenduojame rinktis tokius priedus:

**Standartinis rėmas 75×35 cm:**

drabužių skersinis 75×35 cm.

Lentynėlė 75×35 cm.

Batų lentyna 75×35 cm.

Universali kabykla 35 cm.

**Kampinis rėmas:**

Tinka visos 35 cm gylio vidinės dalys KOMPLEMENT.

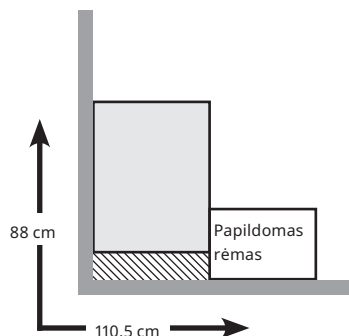

35 cm gylio kampinis rėmas ir 75×58 cm rėmas.

Šiam deriniui rekomenduojame rinktis tokius priedus:

**Standartinis rėmas 75×58 cm:**

drabužių skersinis 75×58 cm.

Lentynėlė 75×58 cm.

Universali kabykla 58 cm.

**Kampinis rėmas:**

Tinka visos 35 cm gylio vidinės dalys KOMPLEMENT.

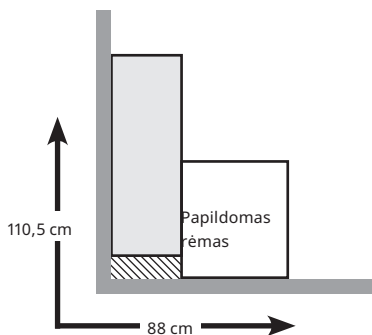

58 cm gylio kampinis rėmas ir 100×35 cm rėmas.

Šiam deriniui rekomenduojame rinktis tokius priedus:

**Standartinis rėmas 100×35 cm:**

drabužių skersinis 100×35 cm.

Lentynėlė 100×35 cm.

Batų lentyna 100×35 cm.

Universali kabykla 35 cm.

**Kampinis rėmas:**

Tinka visos 35 cm gylio vidinės dalys KOMPLEMENT.

Drabužių skersinis 50×58 cm (apsukite tvirtinimo detalę).

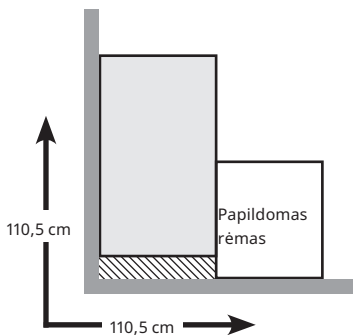

58 cm gylio kampinis rėmas ir 100×58 cm rėmas.

Šiam deriniui rekomenduojame rinktis tokius priedus:

**Standartinis rėmas 100×58 cm:**

drabužių skersinis 100×58 cm.

Lentynėlė 100×58 cm.

50 cm rėmo skirtukas su pasirinktais ištraukiamaisiais priedais.

Universali kabykla 58 cm.

**Kampinis rėmas:**

Tinka visos 35 cm gylio vidinės dalys KOMPLEMENT.

Drabužių skersinis 50×58 cm (apsukite tvirtinimo detalę).

# Varstomosios durys ir jų kainos

Rankenos parduodamos atskirai, nebent nurodyta kitaip. Visas rankenas rasite parduotuvėje ir interneto svetainėje [www.IKEA.lt](http://www.IKEA.lt).

10 metų garantija

Čia matote visas spintoms PAX tinkančias varstomasias duris. Primename, kad 195 cm aukščio durims reikia trijų lankstų, o 229 cm aukščio durims – keturių lankstų KOMPLEMENT.

Siūlome švelnaus uždarymo lankstus. Durys su švelnaus uždarymo lankstais užsidarys tyliai, be trinktelėjimo.



## BERGSBO durys.

### Balta

50×195 cm	202.074.10	40 €
50×229 cm	301.604.07	45 €

### Baltai beicuoto ąžuolo raštas

50×195 cm	604.730.15	40 €
50×229 cm	904.730.14	45 €

### Smėlinė

50×195 cm	905.109.45	40 €
50×229 cm	505.109.47	45 €

### Tamsiai pilka

50×195 cm	605.109.37	40 €
50×229 cm	205.109.39	45 €



## BERGSBO durys.

### Balta, matinis stiklas

50×229 cm	501.604.06	50 €
-----------	------------	------



## ÅHEIM durys.

### Veidrodinis stiklas

25×195 cm	204.148.29	45 €
25×229 cm	004.148.30	50 €
50×195 cm	803.319.30	60 €
50×229 cm	804.100.55	65 €



## GRIMO durys.

### Balta

50×195 cm	403.434.64	45 €
50×229 cm	903.434.66	50 €

### Pilkai žalia

50×195 cm	905.971.18	45 €
50×229 cm	705.971.19	50 €

### Pilka

50×195 cm	204.351.86	45 €
50×229 cm	804.351.88	50 €

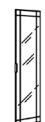

## KAMMARTORP veidrodinės durys.

### Pilka

50×195 cm	605.746.65	70 €
50×229 cm	005.746.68	75 €



## FARDAL durys.

### Blizgi balta

25×195 cm	703.446.26	40 €
25×229 cm	503.446.27	45 €
50×195 cm	901.905.24	70 €
50×229 cm	801.905.29	75 €

### Blizgi tamsiai smėlinė

50×229 cm	303.306.07	75 €
-----------	------------	------

### Blizgi šviesiai pilka

50×195 cm	603.306.20	70 €
50×229 cm	503.306.06	75 €

### Blizgi šviesi oranžinė

50×195 cm	205.994.89	70 €
50×229 cm	605.994.92	75 €



## VIKANES durys su rankena.

### Balta

50×229 cm	503.115.61	70 €
-----------	------------	------



## TYSSedal durys.

### Balta

50×195 cm	902.981.24	80 €
50×229 cm	402.981.26	85 €



## FORSAND durys.

### Balta

25×195 cm	204.236.02	25 €
25×229 cm	804.236.04	30 €
50×195 cm	403.910.92	30 €
50×229 cm	603.910.91	35 €

### Baltai beicuoto ąžuolo raštas

25×195 cm	004.848.80	25 €
25×229 cm	804.848.81	30 €
50×195 cm	904.349.61	30 €
50×229 cm	304.349.64	35 €

### Smėlinė

25×229 cm	806.329.66	30 €
50×195 cm	905.109.26	30 €
50×229 cm	905.109.31	35 €

### Tamsiai pilka

25×229 cm	006.329.65	30 €
50×195 cm	405.109.24	30 €
50×229 cm	505.109.28	35 €



## REINSVOLL durys.

### Pilkai žalia

50×195 cm	303.737.91	80 €
50×229 cm	903.737.93	85 €

### Pilkšvai smėlinė

50×195 cm	004.731.41	80 €
50×229 cm	604.731.38	85 €



## TONSTAD durys.

### Balkšva

50×195 cm	705.102.44	90 €
50×229 cm	905.102.43	100 €

### Ažuolo lukštas

50×195 cm	505.102.59	90 €
50×229 cm	905.102.62	100 €

### Ruda beicuotas azuolo lukštas

50×195 cm	005.102.52	90 €
50×229 cm	305.102.55	100 €



## FLISBERGET durys.

### Antracito spalva

50×229 cm	203.447.37	50 €
-----------	------------	------

### Šviesiai smėlinė

50×195 cm	003.447.43	45 €
50×229 cm	603.447.35	50 €

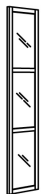

## TONSTAD durys.

### Ažuolas/lukštas stiklas

50×195 cm	905.525.01	100 €
50×229 cm	505.525.03	115 €

### Ruda/beicuotas azuolo lukštas stiklas

50×195 cm	705.525.02	100 €
50×229 cm	105.525.00	115 €

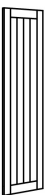

## GULLABERG durys.

### Balta

50×195 cm	405.806.67	70 €
50×229 cm	805.806.65	75 €

### Pilka

50×195 cm	105.806.64	70 €
50×229 cm	605.806.66	75 €



## STORKLINTA durys.

### Ažuolo raštas

50×195 cm	105.843.65	40 €
50×229 cm	105.843.70	45 €

### Tamsiai ruda/ąžuolo raštas

50×195 cm	405.843.64	40 €
50×229 cm	905.843.71	45 €



## FYRUDDEN durys.

### Mėlyna

50×195 cm	805.943.56	90 €
50×229 cm	005.963.97	95 €



## KOMPLEMENT švelnaus uždarymo lankstai.

195 cm aukščio durims.

3 vnt. pakuotė	002.145.05	10 €
----------------	------------	------

229 cm aukščio durims.

4 vnt. pakuotė	302.145.04	15 €
----------------	------------	------



## KOMPLEMENT kampiniai švelnaus uždarymo lankstai.

195 cm aukščio durims.

6 vnt. pakuotė	103.684.89	30 €
----------------	------------	------

229 cm aukščio durims.

8 vnt. pakuotė	503.684.92	40 €
----------------	------------	------

# Rankenos

Šios rankenos idealiai tinka spintoms PAX.  
Daugiau rankenėlių rasite parduotuvėje bei [www.IKEA.lt](http://www.IKEA.lt).



**BILLSBRO rankenos, balta**

222 cm 203.343.09 **18 €**



**BILLSBRO rankenos, nerūdijantis plienas**

222 cm 103.235.99 **18 €**

# Stumdomosios durys ir jų kainos

Stumdomosios durys parduodamos po dvi. Šiame puslapyje pateikti bendri dviejų durų matmenys ir kaina. Rekomenduojame įsigyti švelnaus uždarymo mechanizmus, kad durys užsidarytų lėčiau ir tyliau, be trinktelėjimo.

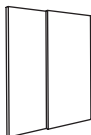

## HASVIK stumdomosios durys, 2 vnt.

### Baltos

150×201 cm	105.215.37	<b>160 €</b>
150×236 cm	905.215.38	<b>170 €</b>
200×201 cm	705.215.39	<b>190 €</b>
200×236 cm	305.215.41	<b>200 €</b>

### Blizgios baltos

150×236 cm	005.215.52	<b>260 €</b>
200×236 cm	905.215.57	<b>280 €</b>

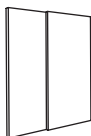

## HASVIK stumdomosios durys, 2 vnt.

### Baltai beicuoto ąžuolo raštas

150×201 cm	705.215.58	<b>170 €</b>
150×236 cm	305.215.60	<b>180 €</b>
200×201 cm	705.215.63	<b>200 €</b>
200×236 cm	205.215.65	<b>220 €</b>

### Smėlinė

150×201 cm	205.109.58	<b>170 €</b>
150×236 cm	805.109.60	<b>180 €</b>
200×201 cm	405.109.62	<b>200 €</b>
200×236 cm	005.109.64	<b>220 €</b>

### Tamsiai pilka

150×201 cm	905.109.50	<b>170 €</b>
150×236 cm	505.109.52	<b>180 €</b>
200×201 cm	105.109.54	<b>200 €</b>
200×236 cm	605.109.56	<b>220 €</b>



## BERGSBO stumdomosios durys, 2 vnt.

### Baltos

150×236 cm	005.253.00	<b>180 €</b>
------------	------------	--------------



## GRIMO stumdomosios durys, 2 vnt.

### Baltos

150×201 cm	205.215.27	<b>180 €</b>
150×236 cm	805.215.29	<b>190 €</b>
200×201 cm	205.215.32	<b>220 €</b>
200×236 cm	805.215.34	<b>230 €</b>

# Susikurkite stumdomųjų durų derinį patys

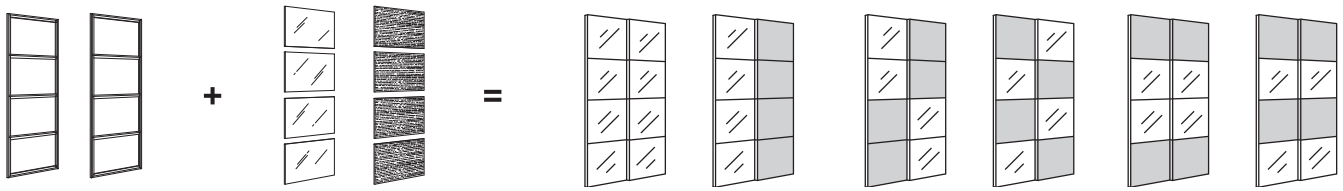

Jeį neišsirenkate iš mūsų siūlomų durų, galite pasidaryti jas patys iš metalinių rėmų ir durų plokščių. Pas mus rasite baltos, juodos arba aliuminio spalvos rėmų ir įvairiausių spalvų plokščių.

Stumdomosios durys pakuojamos į tris atskiras pakuotes, todėl imdami įsitikinkite, kad vienoje pakuotėje yra durų rėmas, o

kitose dvejose – durys. Stumdomąsias duris ir jų rėmus galite apžiūrėti parduotuvėje bei interneto svetainėje [www.IKEA.lt](http://www.IKEA.lt).

Taip pat mūsų interneto svetainėje galite pasinaudoti nemokama spintų PAX planavimo programa. Daugiau apie ją ir PAX galimybes teiraukitės darbuotojų.

## Stumdomųjų durų rėmų pora



### Aliuminis

150×201 cm	104.581.83	<b>160 €</b>
200×201 cm	804.581.89	<b>170 €</b>
150×236 cm	404.581.86	<b>170 €</b>
200×236 cm	204.581.92	<b>180 €</b>



### Juoda

150×236 cm	204.581.87	<b>170 €</b>
200×236 cm	004.581.93	<b>180 €</b>



### Balta

150×236 cm	004.581.88	<b>170 €</b>
200×236 cm	804.581.94	<b>180 €</b>

**Plokštės stumdomųjų durų rėmui. Viename komplekte yra 4 plokštės stumdomosioms durims. Kurkite spintos duris derindami du skirtingus komplektus arba rinkitės du vienodus komplektus.**



### AULI veidrodis stiklas

75×201 cm	105.877.45	<b>40 €</b>
100×201 cm	005.877.41	<b>50 €</b>
75×236 cm	705.877.47	<b>45 €</b>
100×236 cm	605.877.43	<b>55 €</b>



### FARVIK baltas stiklas

75×236 cm	202.503.33	<b>65 €</b>
100×236 cm	702.503.16	<b>75 €</b>

# Susikurkite stumdomųjų durų derinį patys

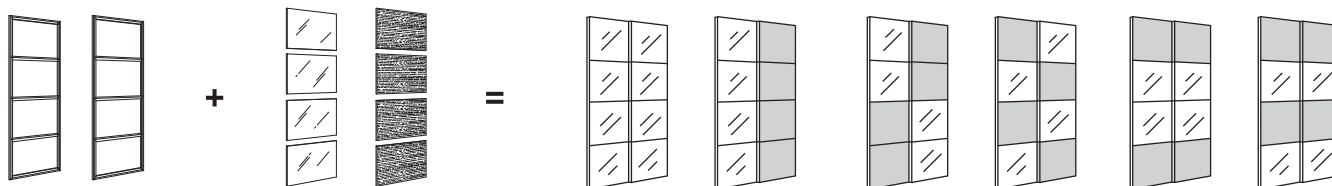

HOKKSUND 4 plokštės stumdomųjų durų rėmui.

Blizgi šviesiai smėlinė

75×201 cm	603.738.03	<b>60 €</b>
100×201 cm	003.738.01	<b>80 €</b>

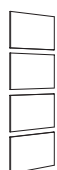

MEHAMN 4 plokštės stumdomųjų durų rėmui.

Baltai beicuoto ąžuolo raštas, balta

75×201 cm	904.211.95	<b>25 €</b>
100×201 cm	004.211.85	<b>30 €</b>
75×236 cm	404.211.88	<b>30 €</b>
100×236 cm	804.211.86	<b>35 €</b>

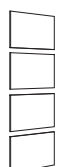

MEHAMN 4 plokštės stumdomųjų durų rėmui.

Tamsiai pilka/smėlinė

75×201 cm	705.109.08	<b>25 €</b>
100×201 cm	805.109.03	<b>30 €</b>
75×236 cm	305.109.10	<b>30 €</b>
100×236 cm	305.109.05	<b>35 €</b>

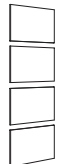

MEHAMN 4 plokštės stumdomųjų durų rėmui.

Žydra/šviesi žalia

75×201 cm	905.755.69	<b>25 €</b>
100×201 cm	305.755.72	<b>30 €</b>
75×236 cm	505.755.71	<b>30 €</b>
100×236 cm	905.755.74	<b>35 €</b>

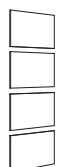

MEHAMN 4 plokštės stumdomųjų durų rėmui.

Riešutmedžio raštas/mėlyna

75×201 cm	706.057.46	<b>25 €</b>
100×201 cm	806.057.60	<b>30 €</b>
75×236 cm	706.057.51	<b>30 €</b>
100×236 cm	606.057.61	<b>35 €</b>

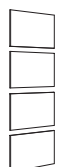

MEHAMN 4 plokštės stumdomųjų durų rėmui.

Tamsiai ruda ąžuolo raštas/ąžuolo raštas

75×201 cm	506.057.47	<b>25 €</b>
100×201 cm	006.057.59	<b>30 €</b>
75×236 cm	506.057.52	<b>30 €</b>
100×236 cm	406.057.62	<b>35 €</b>

Turėdami šių priedų, lengvai susitvarkysite batus, kaklaraiščius, patalynę, apatinį trikotažą, diržus, kelnes, rankines, krepšius,

papuošalus ir įvairiausių kitus daiktus. Prekės KOMPLEMENT puikiai tinka spintoms PAX.

## 35 cm gylio spintoms



### KOMPLEMENT drabužių skersinis. 50×35 cm

Balta	504.464.52	10 €
Baltai beicuoto ąžuolo raštas	704.464.70	10 €
Tamsiai pilka	905.094.66	10 €

### 75×35 cm

Balta	804.464.55	12 €
Baltai beicuoto ąžuolo raštas	104.464.73	12 €
Tamsiai pilka	305.094.69	12 €

### 100×35 cm

Balta	104.464.49	14 €
Baltai beicuoto ąžuolo raštas	304.464.67	14 €
Tamsiai pilka	605.094.63	14 €

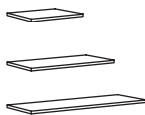

### KOMPLEMENT lentynėlė. 50×35 cm spintai

Balta	402.779.92	6 €
Baltai beicuoto ąžuolo raštas	802.735.05	6 €
Tamsiai pilka	205.094.55	6 €

### 75×35 cm spintai

Balta	702.779.95	8 €
Baltai beicuoto ąžuolo raštas	502.735.02	8 €
Tamsiai pilka	605.094.58	8 €

### 100×35 cm spintai

Balta	002.779.89	10 €
Baltai beicuoto ąžuolo raštas	102.735.04	10 €
Tamsiai pilka	905.094.52	10 €



### KOMPLEMENT tinklinis krepšys. Papildomai reikia įsigyti ištraukiamųjų bėgelių krepšiams KOMPLEMENT, 35 cm

Tamsiai pilka	402.573.00	8 €
Balta	002.573.02	8 €

### 75×35 cm

Tamsiai pilka	702.573.08	10 €
Balta	102.573.11	10 €

### 100×35 cm

Tamsiai pilka	302.572.92	12 €
Balta	902.572.94	12 €

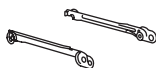

### KOMPLEMENT ištraukiamieji bėgeliai krepšiams, 35 cm, 2 vnt.

Tamsiai pilka	902.632.33	2 €
Balta	602.632.44	2 €



### KOMPLEMENT stalčius. 50×35 cm

Balta	302.467.22	15 €
Baltai beicuoto ąžuolo raštas	202.728.39	15 €
Tamsiai pilka	105.095.02	15 €

### 75×35 cm

Balta	702.467.44	20 €
Baltai beicuoto ąžuolo raštas	802.728.41	20 €
Tamsiai pilka	405.095.05	20 €

### 100×35 cm

Balta	702.467.58	25 €
Baltai beicuoto ąžuolo raštas	602.728.37	25 €
Tamsiai pilka	005.094.99	25 €

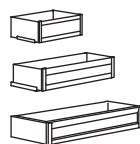

### KOMPLEMENT stalčius su rėminiu fasadu. 50×35 cm

Balta	804.465.92	20 €
Tamsiai pilka	205.095.25	20 €

### 75×35 cm

Balta	104.465.95	25 €
Tamsiai pilka	805.095.27	25 €

### 100×35 cm

Balta	404.465.89	30 €
Tamsiai pilka	705.095.23	30 €

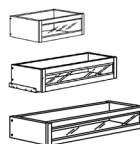

### KOMPLEMENT stalčius su stikliniu priekiu. Balta

50×35 cm	204.470.14	35 €
75×35 cm	504.470.17	40 €
100×35 cm	804.470.11	45 €



### KOMPLEMENT ištraukiamasis padėklas. 50×35 cm

Baltas	504.339.87	20 €
Baltai beicuotas ąžuolas	404.375.80	20 €
Tamsiai pilka	105.094.89	20 €

### 75×35 cm

Balta	904.339.90	25 €
Baltai beicuotas ąžuolas	804.375.83	25 €
Tamsiai pilka	505.094.92	25 €

### 100×35 cm

Balta	204.339.84	30 €
Baltai beicuotas ąžuolas	004.375.77	30 €
Tamsiai pilka	705.094.86	30 €

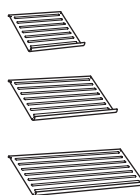

### KOMPLEMENT batų lentyna. 50×35 cm

Tamsiai pilka	002.572.55	5 €
Balta	602.572.57	5 €

### 75×35 cm

Tamsiai pilka	202.572.59	8 €
Balta	802.572.61	8 €

### 100×35 cm

Tamsiai pilka	902.572.51	12 €
Balta	502.572.53	12 €



### KOMPLEMENT ištraukiamoji universali kabykla, 35 cm

Tamsiai pilka	702.571.86	7 €
Balta	302.569.09	7 €

# Vidinės dalys KOMPLEMENT

## 35 cm gylio spintoms



### KOMPLEMENT ištraukiamoji kelnių kabylė, balta.

Balta		
50×35 cm	804.465.49	20 €
75×35 cm	204.465.52	30 €
100×35 cm	604.465.45	35 €
Tamsiai pilka		
50×35 cm	605.094.77	20 €
75×35 cm	805.094.81	30 €
100×35 cm	505.094.73	35 €
Baltai beicuoto ąžuolo raštas		
50×35 cm	204.464.96	20 €
75×35 cm	604.464.99	30 €
100×35 cm	904.464.93	35 €

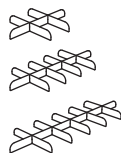

### KOMPLEMENT ištraukiamo padėklo skirtukas.

50×35 cm		
Šviesi pilka	504.675.62	4 €
75×35 cm		
Šviesi pilka	804.675.65	6 €
100×35 cm		
Šviesi pilka	104.675.59	7 €

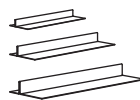

### KOMPLEMENT batų įdėklas ištrauk. padėklui.

50×35 cm		
Šviesi pilka	504.465.60	7 €
75×35 cm		
Šviesi pilka	904.465.63	10 €
100×35 cm		
Šviesi pilka	104.465.57	12 €



### KOMPLEMENT kabyklėlė, 17×5 cm

Tamsiai pilka	602.571.82	2 €
Balta	702.569.31	2 €



### KOMPLEMENT stalčiaus kilimėlis, 90×30 cm Paprasta iškirpti norimo dydžio.

Šviesiai pilkas	304.339.93	4 €
-----------------	------------	-----

## 58 cm gylio spintoms



### KOMPLEMENT drabužių skersinis.

50 cm		
Tamsiai pilka	402.569.42	3 €
Balta	902.568.93	3 €
75 cm		
Tamsiai pilka	002.569.44	6 €
Balta	402.568.95	6 €
100 cm		
Tamsiai pilka	802.569.40	10 €
Balta	302.568.91	10 €

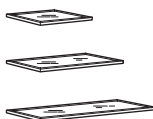

### KOMPLEMENT stiklinė lentynėlė.

50×58 cm spintai		
Balta	002.576.46	20 €
Baltai beicuoto ąžuolo raštas	402.576.54	20 €
Tamsiai pilka	605.091.56	20 €
Smėlinė	005.091.16	20 €

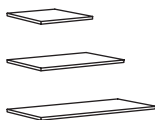

### KOMPLEMENT lentynėlė.

50×58 cm spintai		
Balta	302.779.59	8 €
Baltai beicuoto ąžuolo raštas	702.779.81	8 €
Tamsiai pilka	905.091.45	8 €
Smėlinė	605.090.43	8 €

### 75×58 cm spintai

Balta	802.576.47	25 €
Baltai beicuoto ąžuolo raštas	102.576.60	25 €
Tamsiai pilka	005.091.59	25 €
Smėlinė	405.091.19	25 €

### 100×58 cm spintai

Balta	702.576.38	30 €
Baltai beicuoto ąžuolo raštas	602.576.48	30 €
Tamsiai pilka	305.091.53	30 €
Smėlinė	705.091.13	30 €

### 75×58 cm spintai

Balta	902.779.61	10 €
Baltai beicuoto ąžuolo raštas	502.779.77	10 €
Tamsiai pilka	105.091.49	10 €
Smėlinė	705.090.47	10 €

### 100×58 cm spintai

Balta	702.779.57	12 €
Baltai beicuoto ąžuolo raštas	102.779.84	12 €
Tamsiai pilka	605.091.42	12 €
Smėlinė	405.090.39	12 €

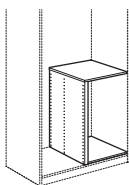

### KOMPLEMENT rėmų skirtukas, 75–100×58 cm. Tinka 75 cm ir 100 cm pločio, 58 cm gylio spintoms PAX.

Balta	602.463.96	35 €
Baltai beicuoto ąžuolo raštas	202.464.02	35 €
Tamsiai pilka	005.092.15	35 €
Smėlinė	105.091.06	35 €

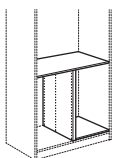

### KOMPLEMENT rėmų skirtukas, 100×58×81,5 cm.

Baltai beicuoto ąžuolo raštas	602.464.19	40 €
Balta	002.464.17	40 €
Tamsiai pilka	405.092.18	40 €
Smėlinė	305.091.10	40 €

# Vidinės dalys KOMPLEMENT

## 58 cm gylio spintoms



**KOMPLEMENT tinklinis krepšys.** Papildomai reikia įsigyti ištraukiamųjų bėgelių krepšiams KOMPLEMENT, 58 cm.

### 50×58 cm

Tamsiai pilka	602.573.04	9 €
Balta	102.573.06	9 €

### 75×58 cm

Tamsiai pilka	702.573.13	11 €
Balta	202.573.15	11 €

### 100×58 cm

Tamsiai pilka	402.572.96	13 €
Balta	002.572.98	13 €

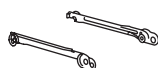

**KOMPLEMENT ištraukiamieji bėgeliai krepšiu, 58 cm, 2 vnt.**

Tamsiai pilka	102.632.32	3 €
Balta	302.632.45	3 €

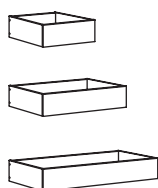

### KOMPLEMENT stalčius.

#### 50×58 cm

Baltas	102.463.08	22 €
Baltai beicuoto ąžuolo raštas	502.463.06	22 €
Tamsiai pilka	205.091.96	22 €
Smėlinė	605.090.76	22 €

#### 75×58 cm

Balta	102.463.32	25 €
Baltai beicuoto ąžuolo raštas	902.463.28	25 €
Tamsiai pilka	605.091.99	25 €
Smėlinė	005.090.79	25 €

#### 100×58 cm

Balta	902.463.52	30 €
Baltai beicuoto ąžuolo raštas	702.463.48	30 €
Tamsiai pilka	905.091.93	30 €
Smėlinė	505.090.72	30 €

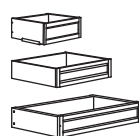

### KOMPLEMENT stalčius su rėminiu fasadu.

#### 50×58 cm

Balta	704.466.01	30 €
Tamsiai pilka	105.095.16	30 €

#### 75×58 cm

Balta	104.466.04	35 €
Tamsiai pilka	505.095.19	35 €

#### 100×58 cm

Balta	504.465.98	40 €
Tamsiai pilka	805.095.13	40 €

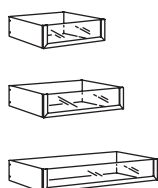

### KOMPLEMENT stalčius su stikliniu priekiu.

#### 50×58 cm

Balta	702.466.83	30 €
Baltai beicuoto ąžuolo raštas	102.466.81	30 €
Tamsiai pilka	105.092.05	30 €
Smėlinė	505.090.86	30 €

#### 75×58 cm

Baltas	102.466.95	35 €
Baltai beicuoto ąžuolo raštas	502.467.02	35 €
Tamsiai pilka	505.092.08	35 €
Smėlinė	905.090.89	35 €

#### 100×58 cm

Balta	202.467.08	40 €
Baltai beicuoto ąžuolo raštas	002.467.14	40 €
Tamsiai pilka	805.092.02	40 €
Smėlinė	205.090.83	40 €

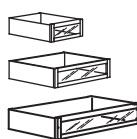

### KOMPLEMENT stalčius su stikliniu priekiu.

#### 50×58 cm

Balta	304.470.23	40 €
Tamsiai pilka	905.096.59	40 €

#### 75×58 cm

Balta	604.470.26	45 €
Tamsiai pilka	905.096.64	45 €

#### 100×58 cm

Balta	904.470.20	50 €
Tamsiai pilka	505.096.56	50 €



**KOMPLEMENT ištraukiamasis padėklas.** Galite derinti su įvairiais priedais, batų lentynomis.

#### 50×58 cm

Baltas	202.463.60	25 €
Baltai beicuoto ąžuolo raštas	002.463.56	25 €
Tamsiai pilka	105.091.87	25 €
Smėlinė	805.090.99	25 €

#### 75×58 cm

Balta	302.463.74	30 €
Baltai beicuoto ąžuolo raštas	802.463.76	30 €
Tamsiai pilka	505.091.90	30 €
Smėlinė	005.091.02	30 €

#### 100×58 cm

Balta	702.463.86	35 €
Baltai beicuoto ąžuolo raštas	302.463.88	35 €
Tamsiai pilka	805.091.84	35 €
Smėlinė	405.090.96	35 €

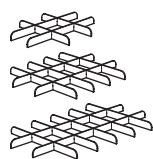

### KOMPLEMENT ištraukiamo padėklo skirtukas.

50×58 cm	204.667.95	6 €
75×58 cm	804.667.97	8 €
100×58 cm	704.667.93	10 €

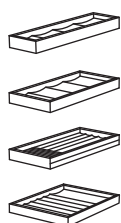

**KOMPLEMENT ištraukiamojo padėklo įdėklas,** šviesiai pilkas. Vienam ištraukiamajam 50×58 cm padėklui KOMPLEMENT reikės: 25×58 cm įdėklo KOMPLEMENT ir 15×58 cm įdėklo KOMPLEMENT arba vieno 40×58 cm įdėklo KOMPLEMENT.

Vienam ištraukiamajam 75×58 cm padėklui reikės: dviejų 25×58 cm įdėklų KOMPLEMENT ir vieno 15×58 cm įdėklo KOMPLEMENT arba 25×58 cm įdėklo KOMPLEMENT ir 40×58 cm įdėklo KOMPLEMENT.

Vienam ištraukiamajam 100×58 cm padėklui reikės: dviejų 25×58 cm įdėklų KOMPLEMENT ir vieno 40×58 cm įdėklo KOMPLEMENT arba trijų 25×58 cm įdėklų KOMPLEMENT ir vieno 15×58 cm įdėklo KOMPLEMENT.

15×53 cm su 4 skyreliais	704.040.26	12 €
25×53 cm su 4 skyreliais	504.040.32	15 €
25×53 cm papuošalams	304.040.28	15 €
40×53 cm su skyreliais	504.040.27	17 €

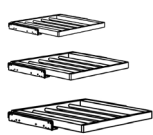

### KOMPLEMENT ištraukiamoji kelnų kabykla.

#### 50×58 cm

Balta	304.465.37	30 €
Baltai beicuoto ąžuolo raštas	004.465.05	30 €
Tamsiai pilka	205.091.77	30 €
Smėlinė	905.090.65	30 €

#### 75×58 cm

Balta	704.465.40	35 €
Baltai beicuoto ąžuolo raštas	404.465.08	35 €
Tamsiai pilka	405.091.81	35 €
Smėlinė	305.090.68	35 €

#### 100×58 cm

Balta	004.465.34	40 €
Baltai beicuoto ąžuolo raštas	704.465.02	40 €
Tamsiai pilka	105.091.73	40 €
Smėlinė	605.090.62	40 €

# Vidinės dalys KOMPLEMENT

## 58 cm gylio spintoms

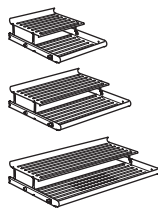

### KOMPLEMENT ištraukiamoji batų lentyna.

#### 50×58 cm

Tamsiai pilka	702.574.69	20 €
Balta	802.574.64	20 €

#### 75×58 cm

Tamsiai pilka	302.574.71	30 €
Balta	302.574.66	30 €

#### 100×58 cm

Tamsiai pilka	102.574.67	35 €
Balta	002.574.63	35 €

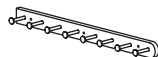

### KOMPLEMENT ištraukiamoji universali kabyla, 58 cm.

Tamsiai pilka	202.624.87	9 €
Balta	802.624.89	9 €



### KOMPLEMENT kabyklėlė, 17×5 cm.

Tamsiai pilka	602.571.82	2 €
Balta	702.569.31	2 €



### KOMPLEMENT stalčiaus kilimėlis, . Galima iškirpti reikiamo dydžio.

#### 90×30 cm

Šviesiai pilka	304.339.93	4 €
----------------	------------	-----

#### 90×53 cm

Šviesiai pilka	304.055.65	5 €
Šviesiai pilka, raštas	504.653.89	6 €

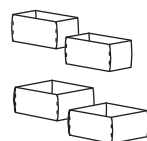

### KOMPLEMENT dėžės, 2 vnt., šviesiai pilkos.

15×27×12 cm	104.040.53	9,99 €
25×27×12 cm	404.057.77	12,99 €



### KOMPLEMENT dangtelis, 100 vnt.

Tamsiai pilka	505.679.34	1 €
Smėlinė	705.679.33	1 €

# Priedai

## 35 cm gylio spintoms



**SKUBB batų dėžutės**, 22×34×16 cm, 4 vnt.

Balta	901.863.91	<b>9,99 €</b>
Tamsiai pilka	804.000.04	<b>9,99 €</b>



**SKUBB dėžė su skyriais**, 44×34×11 cm.

Balta	101.855.93	<b>3,99 €</b>
-------	------------	---------------



**KOMPLEMENT universali kabykla**, balta.  
32×72 cm

	603.872.11	<b>4,99 €</b>
--	------------	---------------



**RAGGISAR krepšiai**, pilki, 3 vnt. Rinkinyje: 2 vnt. 19×13×18 cm ir 1 vnt. 25×25×18 cm.

	903.480.15	<b>5,99 €</b>
--	------------	---------------



**RAGGISAR padėklas**, tamsiai pilka.  
30×40 cm

	103.480.19	<b>12,99 €</b>
--	------------	----------------

## 58 cm gylio spintoms



**SKUBB batų dėžutės**, 22×34×16 cm, 4 vnt.

Balta	901.863.91	<b>9,99 €</b>
Tamsiai pilka	804.000.04	<b>9,99 €</b>



**SKUBB dėžė su skyriais**, 44×34×11 cm.

Balta	101.855.93	<b>3,99 €</b>
-------	------------	---------------



**SKUBB dėžė**, 43×53×19 cm.

Balta	605.910.47	<b>4,99 €</b>
Tamsiai pilka	605.910.52	<b>4,99 €</b>



**SKUBB dėžė**, 65×53×19 cm.

Balta	105.910.59	<b>6,99 €</b>
Tamsiai pilka	705.910.56	<b>6,99 €</b>



**SKUBB dėžė**, 90×53×19 cm.

Balta	205.910.49	<b>8,99 €</b>
Tamsiai pilka	505.910.62	<b>8,99 €</b>

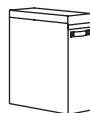

**SKUBB skalbinių krepšys su stovu**, 22×55×65 cm, 80 l.

Balta	902.240.48	<b>9,99 €</b>
-------	------------	---------------

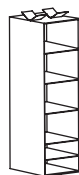

**SKUBB kabamoji 6 skyrelių dėtuovė**, 35×45×125 cm.

Balta	002.458.80	<b>9,99 €</b>
Tamsiai pilka	404.000.01	<b>9,99 €</b>



**KOMPLEMENT universali kabykla**, balta.  
32×72 cm

	603.872.11	<b>4,99 €</b>
--	------------	---------------

# Integruotasis apšvietimas. Visos dalys ir kainos



## ÖVERSIDAN spintos LED šviestuvus su jutikliu

46 cm		
Smėlinė	705.894.16	13 €
Balta	005.892.69	13 €
Tamsiai pilka	305.890.98	13 €
71 cm		
Smėlinė	105.894.76	15 €
Balta	205.894.85	15 €
Tamsiai pilka	805.895.19	15 €
96 cm		
Smėlinė	205.895.36	17 €
Balta	505.895.49	17 €
Tamsiai pilka	005.895.56	17 €

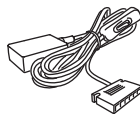

**ANSLUTA LED transformatorius su laidu, 19 W.** Visus prijungtus šviestuvus jungsite ir išjungsite vienu jungikliu.  
Balta 305.939.34 10 €

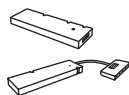

**TRADFRI LED transformatorius.** Papildomai reikia įsigyti maitinimo laidą FÖRNIMMA (parduodamas atskirai). Galima naudoti su nuotolinio valdymo įtaisu TRADFRI ir tinklų sietuvu TRADFRI.

Galima prijungti iki 3 prietaisų,  
jei jų bendroji galia iki 10 W. 503.561.87 20 €  
Galima prijungti iki 9 prietaisų,  
jei jų bendroji galia iki 30 W. 603.426.56 30 €



## KÖLVATTEN spintos LED šviestuvus su jutikliu/veikia su baterijomis.

30 cm		
Balta	605.224.88	8 €
Pilka	005.941.76	8 €
50 cm		
Balta	205.689.87	10 €
Pilka	205.941.75	10 €
70 cm		
Balta	005.689.88	12 €
Pilka	805.941.77	12 €

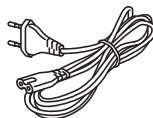

**FÖRNIMMA maitinimo laidas.** Skirtas jungti prie LED transformatoriaus TRADFRI.  
3,5 m 504.468.81 3 €



**FÖRNIMMA tarpinis jungiamasis laidas.** Galima naudoti kaip tiesioginę jungtį tarp LED transformatorių TRADFRI, pvz., tarp dviejų sieninių spintelių, su vieninteliu prijungimu prie maitinimo lizdo.

2 m 303.946.99 3 €



**TVÄRDRAG spintelės šviestuvus.** Šie tradicinio stiliaus šviestuvai puikiai tinka serijų HAVSTA ir HAUGA spintelėms. Iš po metalinio gaubto šviesa krenta tiesiai žemyn ir gerai apšviečia spintos ar spintelės vidų. Jei norite šiuo šviestuvu apšviesti vitrininę lentyną, šviestuvo galvutę palenkite labiau. Skleidžia koncentruotą šviesą ir puikiai tinka mažesniems plotams apšviesti. Apšvietimą galite reguliuoti belaidžiu ryšiu ir lengvai jį pritaikyti savo poreikiams. Laikikliu šviestuvą galite pastumti pirmyn ar atgal. Jį lengvai pritvirtinsite varžtais – arba dvipuse lipnia juosta prie stiklo ir metalo paviršių. LED šviesos šaltinis sunaudoja iki 85 proc. mažiau energijos ir veikia 20 kartų ilgiau nei kaitinamosios lemputės. Sukomplektavę su transformatoriumi ANSLUTA, vienu metu galite įjungti ir išjungti iki 6 šviesos šaltinių. Jei norite reguliuoti dar ir šviesos srautą, tuomet geriau rinkitės transformatorių ir nuotolinio valdymo įtaisą TRADFRI. Parduodama atskirai.

Juoda	605.168.21	15 €
-------	------------	------

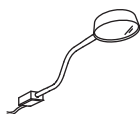

**YTBERG spintelės šviestuvus.** Grakštus minimalistinis šviestuvo dizainas dera prie daugumos stilių ir puikiai tinka, jei tarp spintos ar spintelės viršaus ir lubų yra mažai vietos. Galite lengvai nukreipti šviesą ten, kur jums reikia, nes šviestuvo kaklelis lankstus, tad jį galima palenkinti ir pakreipti norimu kampu. Skleidžia švelnią šviesą, padedančią kambaryje sukurti jaukią atmosferą. Laikikliu šviestuvą galite pastumti pirmyn ar atgal. Jį lengvai pritvirtinsite varžtais – arba dvipuse lipnia juosta prie stiklo ir metalo paviršių. Apšvietimą galite reguliuoti belaidžiu ryšiu ir lengvai jį pritaikyti savo poreikiams. LED šviesos šaltinis sunaudoja iki 85 proc. mažiau energijos ir veikia 20 kartų ilgiau nei kaitinamosios lemputės. Galite lengvai nukreipti šviesą ten, kur norite, nes šviestuvo kaklelį galima lenkti 180° kampu, o galvutę – 90° kampu. Sukomplektavę su transformatoriumi ANSLUTA, vienu metu galite įjungti ir išjungti iki 6 šviesos šaltinių. Jei norite reguliuoti dar ir šviesos srautą, tuomet geriau rinkitės transformatorių ir nuotolinio valdymo įtaisą TRADFRI. Parduodama atskirai.

Juoda	605.278.91	10 €
Balta	005.168.19	10 €

\* Šiuose šviestuvuose įmontuotos LED lemputės, kurių energijos klasė nuo A++ iki A. Šios lemputės neišimamos ir nekeičiamos.

# Kaip išsirinkti integruotąjį apšvietimą

Jums nebereikės jaudintis dėl to, kad ryški šviesa nemaloniai apakins ar pažadins jūsų partnerį, kai spintoje ieškosite reikiamo drabužio. Nuo šiol dieną pradėkite kitaip: vos pravėrus spintos duris, lai įsijungia švelni mūsų LED apšvietimo juostų šviesa. Taip pat galite rinktis ant spintos viršaus montuojamą

apšvietimą – puikiai matysite, kas padėta net ant pačios aukščiausios lentynos, o kai spintos durys bus uždarytos, toks apšvietimas kambaryje sukurs jaukią ir malonią atmosferą. Įsigiję tinklų sietuvą TRÅDFRI, galite įsirengti išmanųjį apšvietimą.

## Pagrindinės dalys

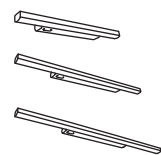

LED apšvietimo juostos STÖTTA



Baterijos LADDA

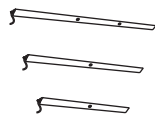

TVÅRDRAK, YTBERG arba ÖVERSIDAN

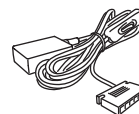

Transformatorius ANSLUTA šviestuvams įjungti ir išjungti

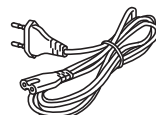
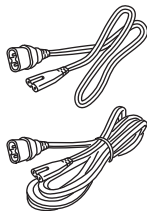
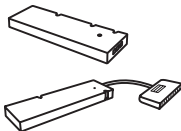
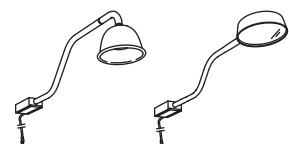
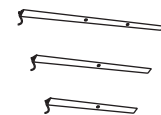

Daugiau informacijos apie kiekvieną gaminį rasite dalyje „Visos dalys ir kainos“.

## Kaip išsirinkti transformatorių

Turime dviejų rūšių LED transformatorius. Rinkitės pagal tai, kiek šviesos šaltinių norite sujungti. Prie vieno 10 W LED transformatoriaus galima prijungti iki 3 prietaisų, jei jų bendroji galia neviršija 10 W, o prie vieno 30 W LED transformatoriaus – iki 9 prietaisų, jei jų bendroji galia neviršija 30 W. Į vieną sistemą galima sujungti iki 10 LED transformatorių TRÅDFRI. Viršijus didžiausią leidžiamąją galią, ims žybsėti LED

transformatoriaus indikatorius lemputė. Jei ketinate naudoti daugiau kaip vieną LED transformatorių, nepamirškite kiekvieno iš jų sinchronizuoti su nuotolinio valdymo įtaisu TRÅDFRI – taip galėsite vienu metu reguliuoti visą apšvietimo sistemą. Tinklų sietuvas TRÅDFRI leis jums įsirengti išmanųjį spintos apšvietimą. Su šiuo įrenginiu savo apšvietimą galėsite reguliuoti per programėlę „IKEA Home smart“.

## Įjungimo ir išjungimo funkcija

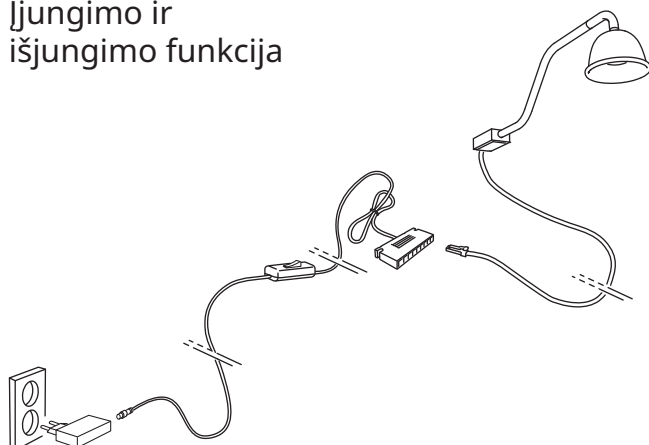

## Ryškumo reguliavimo funkcija

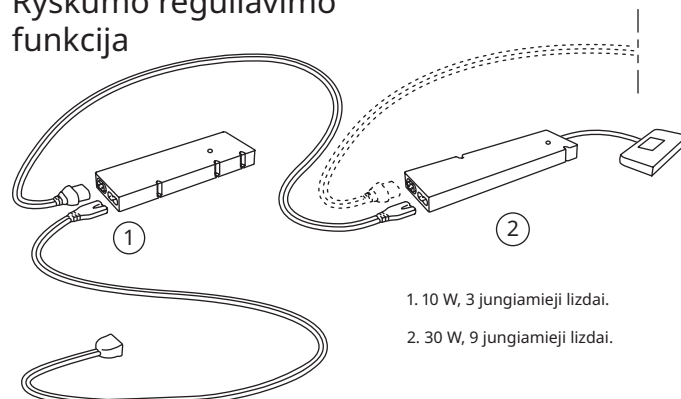

1. 10 W, 3 jungiamieji lizdai.
2. 30 W, 9 jungiamieji lizdai.

# Kaip įsirengti integruotąjį apšvietimą

Apšvietimo juostos ÖVERSIDAN

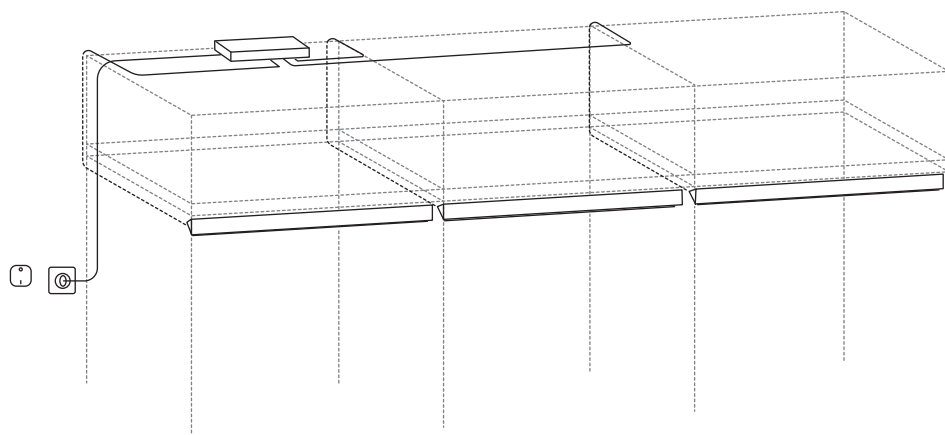

Apšvietimas iš viršaus

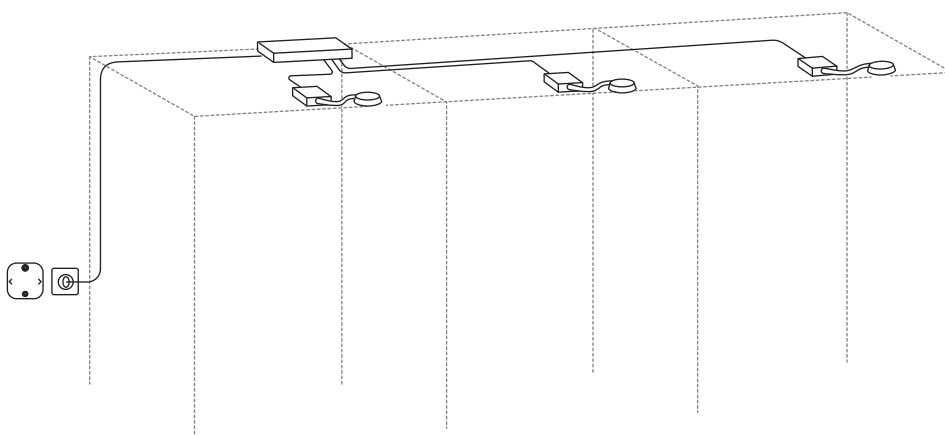

Juostos ÖVERSIDAN ir apšvietimas iš viršaus naudojant nuotolinio valdymo įtaisą

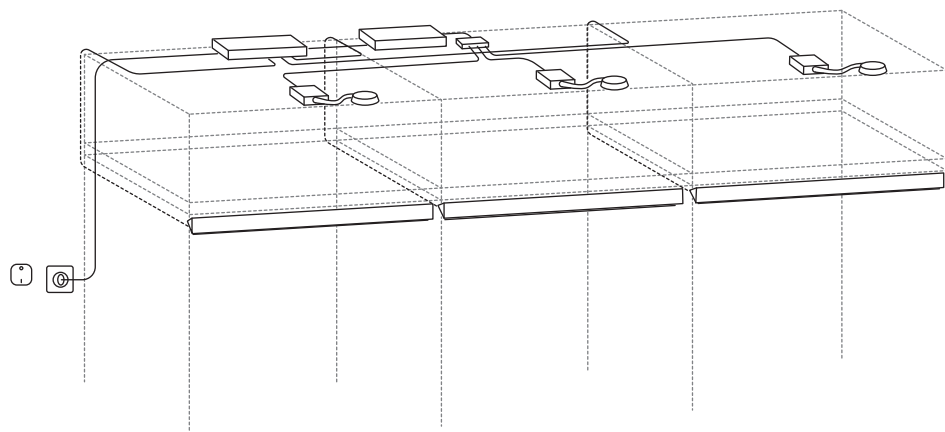

# Integruotojo apšvietimo sprendimai – derinių pavyzdžiai

Čia rasite keletą integruotojo apšvietimo sprendimų savo spintai PAX. Šiuose sprendimuose panaudojome apšvietimo juostas ÖVERSIDAN – jos padės jums savo nuostabioje naujoje spintoje rasti viską, ką ten pasidėjote. Žinoma, apšvietimo

sprendimus galite pritaikyti taip, kad jie kuo geriau atitiktų jūsų poreikius.

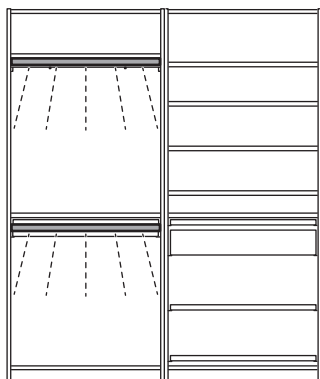

**PAX derinys**, bendrieji matmenys: P200×G44×A236 cm.  
Šiam spintos deriniui puikiai tiks

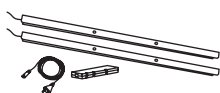

**ÖVERSIDAN / TRÅDFRI apšvietimo rinkinys.**  
Balta 694.421.71 **57 €**

## Šį apšvietimo rinkinį sudaro:

ÖVERSIDAN spintos LED šviestuvai su jutikliu, 96 cm, reg. ryškumas	2 vnt.
TRÅDFRI belaidžio valdymo įtaiso transformatorius, 10 W	1 vnt.
FÖRNIMMA maitinimo laidas, 3,5 m	1 vnt.

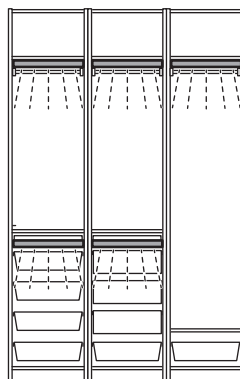

**PAX derinys**, bendrieji matmenys: P150×G60×A236 cm.  
Šiam spintos deriniui puikiai tiks

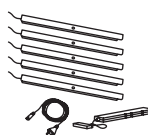

**ÖVERSIDAN / TRÅDFRI apšvietimo rinkinys.**  
Smėlinė 094.421.88 **98 €**

## Šį apšvietimo rinkinį sudaro:

ÖVERSIDAN spintos LED šviestuvai su jutikliu, 46 cm, reg. ryškumas	5 vnt.
TRÅDFRI belaidžio valdymo įtaiso transformatorius, 30 W	1 vnt.
FÖRNIMMA maitinimo laidas, 3,5 m	1 vnt.

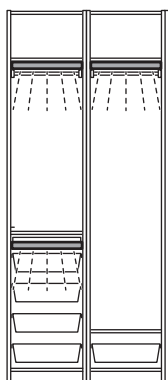

**PAX derinys**, bendrieji matmenys: P100×G60×A236 cm.  
Šiam spintos deriniui puikiai tiks



**ÖVERSIDAN / TRÅDFRI apšvietimo rinkinys.**  
Pilka 494.422.47 **62 €**

## Šį apšvietimo rinkinį sudaro:

ÖVERSIDAN spintos LED šviestuvai su jutikliu, 46 cm, reg. ryškumas	3 vnt.
TRÅDFRI belaidžio valdymo įtaiso transformatorius, 10 W	1 vnt.
FÖRNIMMA maitinimo laidas, 3,5 m	1 vnt.

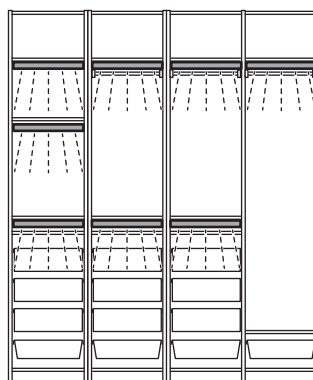

**PAX derinys**, bendrieji matmenys: P200×G60×A236 cm.  
Šiam spintos deriniui puikiai tiks



**ÖVERSIDAN / TRÅDFRI apšvietimo rinkinys.**  
Smėlinė 994.422.59 **137 €**

## Šį apšvietimo rinkinį sudaro:

ÖVERSIDAN spintos LED šviestuvai su jutikliu, 46 cm, reg. ryškumas	8 vnt.
TRÅDFRI belaidžio valdymo įtaiso transformatorius, 30 W	1 vnt.
FÖRNIMMA maitinimo laidas, 3,5 m	1 vnt.

# Integruotojo apšvietimo sprendimai – derinių pavyzdžiai

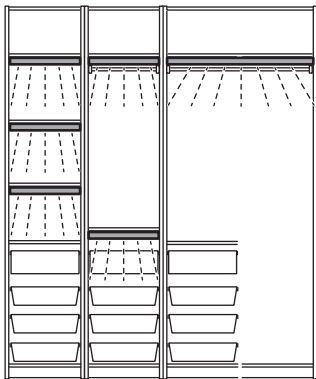

**PAX derinys**, bendrieji matmenys: P200×G60×A236 cm.  
Šiam spintos deriniui puikiai tiks

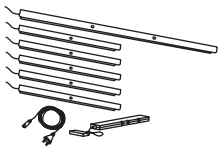

#### ÖVERSIDAN / TRÅDFRI apšvietimo rinkinys.

Smėlinė	694.422.70	<b>115 €</b>
Balta	394.422.81	<b>115 €</b>
Tamsiai pilka	094.422.92	<b>115 €</b>

#### Šį apšvietimo rinkinį sudaro:

ÖVERSIDAN spintos LED šviestuvai su jutikliu, 46 cm, reg. ryškumas	5 vnt.
ÖVERSIDAN spintos LED šviestuvai su jutikliu, 96 cm, reg. ryškumas	1 vnt.
TRÅDFRI belaidžio valdymo įtaiso transformatorius, 30 W	1 vnt.
FÖRNIMMA maitinimo laidas, 3,5 m	1 vnt.

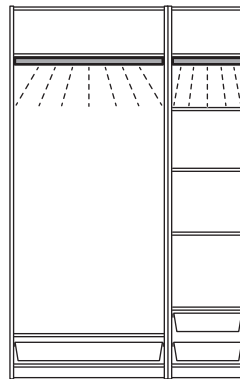

**PAX derinys**, bendrieji matmenys: P150×G60×A236 cm.  
Šiam spintos deriniui puikiai tiks



#### ÖVERSIDAN / TRÅDFRI apšvietimo rinkinys.

Smėlinė	394.423.18	<b>53 €</b>
Balta	894.427.40	<b>53 €</b>
Tamsiai pilka	394.423.04	<b>53 €</b>

#### Šį apšvietimo rinkinį sudaro:

ÖVERSIDAN spintos LED šviestuvai su jutikliu, 46 cm, reg. ryškumas	1 vnt.
ÖVERSIDAN spintos LED šviestuvai su jutikliu, 96 cm, reg. ryškumas	1 vnt.
TRÅDFRI belaidžio valdymo įtaiso transformatorius, 10 W	1 vnt.
FÖRNIMMA maitinimo laidas, 3,5 m	1 vnt.

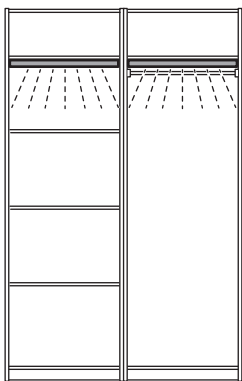

**PAX derinys**, bendrieji matmenys: P150×G60×A236 cm.  
Šiam spintos deriniui puikiai tiks



#### ÖVERSIDAN / TRÅDFRI apšvietimo rinkinys.

Balta	894.427.64	<b>53 €</b>
Smėlinė	394.427.85	<b>53 €</b>
Tamsiai pilka	694.427.98	<b>53 €</b>

#### Šį apšvietimo rinkinį sudaro:

ÖVERSIDAN spintos LED šviestuvai su jutikliu, 71 cm, reg. ryškumas	2 vnt.
TRÅDFRI belaidžio valdymo įtaiso transformatorius, 10 W	1 vnt.
FÖRNIMMA maitinimo laidas, 3,5 m	1 vnt.

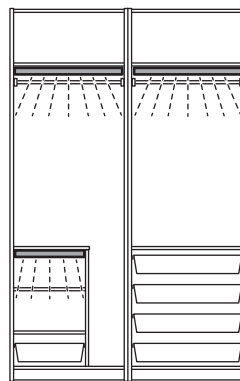

**PAX derinys**, bendrieji matmenys: P150×G66×A236 cm.  
Šiam spintos deriniui puikiai tiks



#### ÖVERSIDAN / TRÅDFRI apšvietimo rinkinys.

Balta	394.428.13	<b>76 €</b>
Smėlinė	394.428.27	<b>76 €</b>

#### Šį apšvietimo rinkinį sudaro:

ÖVERSIDAN spintos LED šviestuvai su jutikliu, 71 cm, reg. ryškumas	2 vnt.
ÖVERSIDAN spintos LED šviestuvai su jutikliu, 46 cm, reg. ryškumas	1 vnt.
TRÅDFRI belaidžio valdymo įtaiso transformatorius, 30 W	1 vnt.
FÖRNIMMA maitinimo laidas, 3,5 m	1 vnt.

# Integruotojo apšvietimo sprendimai – derinių pavyzdžiai

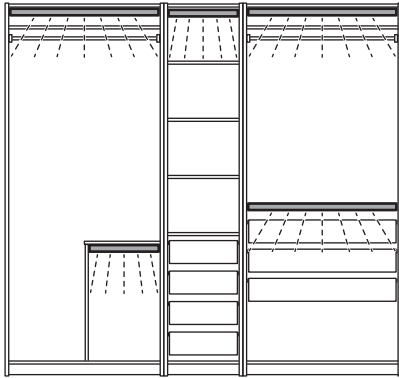

**PAX derinys**, bendrieji matmenys: P250×G60×A236 cm.  
Šiam spintos deriniui puikiai tiks

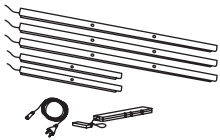

**ÖVERSIDAN / TRÅDFRI apšvietimo rinkinys.**

Smėlinė	694.428.40	<b>110 €</b>
Pilka	994.428.53	<b>110 €</b>

**Šį apšvietimo rinkinį sudaro:**

ÖVERSIDAN spintos LED šviestuvai su jutikliu, 46 cm, reg. ryškumas	2 vnt.
ÖVERSIDAN spintos LED šviestuvai su jutikliu, 96 cm, reg. ryškumas	3 vnt.
TRÅDFRI belaidžio valdymo įtaiso transformatorius, 30 W	1 vnt.
FÖRNIMMA maitinimo laidas, 3,5 m	1 vnt.

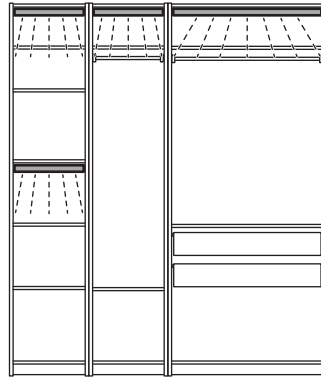

**PAX derinys**, bendrieji matmenys: P200×G60×A236 cm.  
Šiam spintos deriniui puikiai tiks

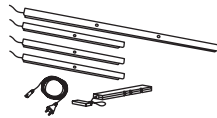

**ÖVERSIDAN / TRÅDFRI apšvietimo rinkinys.**

Pilka	994.428.67	<b>89 €</b>
-------	------------	-------------

**Šį apšvietimo rinkinį sudaro:**

ÖVERSIDAN spintos LED šviestuvai su jutikliu, 46 cm, reg. ryškumas	3 vnt.
ÖVERSIDAN spintos LED šviestuvai su jutikliu, 96 cm, reg. ryškumas	1 vnt.
TRÅDFRI belaidžio valdymo įtaiso transformatorius, 30 W	1 vnt.
FÖRNIMMA maitinimo laidas, 3,5 m	1 vnt.

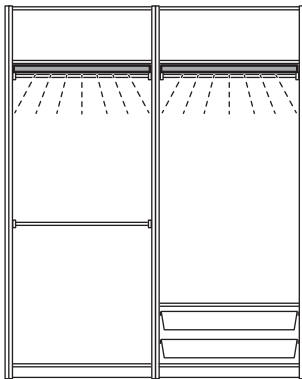

**PAX derinys**, bendrieji matmenys: P200×G60×A236 cm.  
Šiam spintos deriniui puikiai tiks



**ÖVERSIDAN / TRÅDFRI apšvietimo rinkinys.**

Tamsiai pilka	694.428.83	<b>57 €</b>
---------------	------------	-------------

**Šį apšvietimo rinkinį sudaro:**

ÖVERSIDAN spintos LED šviestuvai su jutikliu, 96 cm, reg. ryškumas	2 vnt.
TRÅDFRI belaidžio valdymo įtaiso transformatorius, 10 W	1 vnt.
FÖRNIMMA maitinimo laidas, 3,5 m	1 vnt.

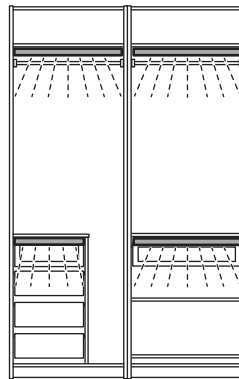

**PAX derinys**, bendrieji matmenys: P150×G66×A236 cm.  
Šiam spintos deriniui puikiai tiks

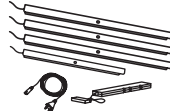

**ÖVERSIDAN / TRÅDFRI apšvietimo rinkinys.**

Balta	794.429.10	<b>91 €</b>
-------	------------	-------------

**Šį apšvietimo rinkinį sudaro:**

ÖVERSIDAN spintos LED šviestuvai su jutikliu, 71 cm, reg. ryškumas	3 vnt.
ÖVERSIDAN spintos LED šviestuvai su jutikliu, 46 cm, reg. ryškumas	1 vnt.
TRÅDFRI belaidžio valdymo įtaiso transformatorius, 30 W	1 vnt.
FÖRNIMMA maitinimo laidas, 3,5 m	1 vnt.

# Integruotojo apšvietimo sprendimai – derinių pavyzdžiai

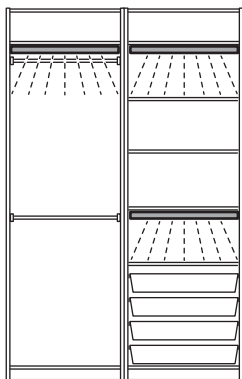

**PAX derinys**, bendrieji matmenys: P150×G66×A236 cm.  
Šiam spintos deriniui puikiai tiks

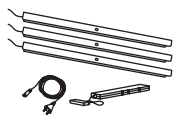

#### ÖVERSIDAN / TRÅDFRI apšvietimo rinkinys.

Balta	894.429.24	<b>78 €</b>
Smėlinė	194.429.65	<b>78 €</b>
Tamsiai pilka	194.429.51	<b>78 €</b>

#### Šį apšvietimo rinkinį sudaro:

ÖVERSIDAN spintos LED šviestuvas su jutikliu, 71 cm, reg. ryškumas	3 vnt.
TRÅDFRI belaidžio valdymo įtaiso transformatorius, 10 W	1 vnt.
FÖRNIMMA maitinimo laidas, 3,5 m	1 vnt.

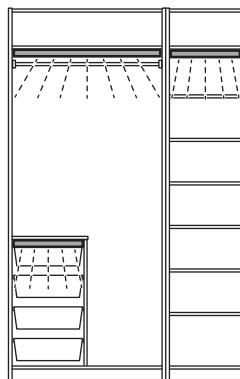

**PAX derinys**, bendrieji matmenys: P150×G60×A236 cm.  
Šiam spintos deriniui puikiai tiks

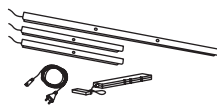

#### ÖVERSIDAN / TRÅDFRI apšvietimo rinkinys.

Smėlinė	894.429.38	<b>76 €</b>
---------	------------	-------------

#### Šį apšvietimo rinkinį sudaro:

ÖVERSIDAN spintos LED šviestuvas su jutikliu, 96 cm, reg. ryškumas	1 vnt.
ÖVERSIDAN spintos LED šviestuvas su jutikliu, 46 cm, reg. ryškumas	2 vnt.
TRÅDFRI belaidžio valdymo įtaiso transformatorius, 30 W	1 vnt.
FÖRNIMMA maitinimo laidas, 3,5 m	1 vnt.

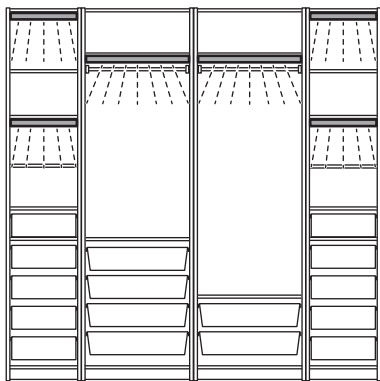

**PAX derinys**, bendrieji matmenys: P250×G66×A236 cm.  
Šiam spintos deriniui puikiai tiks

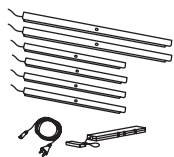

#### ÖVERSIDAN / TRÅDFRI apšvietimo rinkinys.

Balta	494.429.78	<b>115 €</b>
-------	------------	--------------

#### Šį apšvietimo rinkinį sudaro:

ÖVERSIDAN spintos LED šviestuvas su jutikliu, 71 cm, reg. ryškumas	2 vnt.
ÖVERSIDAN spintos LED šviestuvas su jutikliu, 46 cm, reg. ryškumas	4 vnt.
TRÅDFRI belaidžio valdymo įtaiso transformatorius, 30 W	1 vnt.
FÖRNIMMA maitinimo laidas, 3,5 m	1 vnt.

# Mūsų paslaugos

IKEA prekės sukurtos taip, kad galėtumėte parsivežti ir surinkti jas patys. Jei reikia pagalbos, pasinaudokite mūsų teikiamomis paslaugomis. Daugiau informacijos apie paslaugas ir jų kainas teiraukitės IKEA parduotuvėje arba apsilankykite interneto svetainėje [www.IKEA.lt](http://www.IKEA.lt).



## Prekių pristatymas

Dauguma mūsų prekių supakuotos taip, kad galėtumėte parsivežti jas patys. Jei reikia, galime pristatyti pirkinius į jūsų namus ar biurą už papildomą mokestį. Paslaugos kainų teiraukitės Pirkėjų aptarnavimo skyriuje.



## Baldų surinkimas

IKEA baldus paprasta surinkti patiems. Jei pageidausite, už papildomą mokestį galėsime surinkti įsigytus baldus jūsų namuose ar biure. Paslaugos kainos teiraukitės Pirkėjų aptarnavimo skyriuje.



## Pirkimas išsimokėtinai

Pirkimo išsimokėtinai paslaugą teikia AS „Citadele Banka“ Lietuvos filialas.



Daugiau informacijos  
[www.IKEA.lt/paslaugos](http://www.IKEA.lt/paslaugos)