

GB
KR

SUPERKALL



Design and Quality
IKEA of Sweden



Please refer to
www.IKEA.com
and select your local store for local store phone numbers
and opening time.



웹사이트

www.IKEA.com

을 참조해 가까운 매장의 전화번호 및 운영 시간을 확인하세요 .

ENGLISH	5
한국어	23

Content

Safety information	5	Hints and tips	15
Safety instructions	7	Care and cleaning	16
Installation	9	Troubleshooting	18
First use	11	Technical information	20
Product description	12	Environmental concerns	20
Operation	13	IKEA GUARANTEE	21
Daily use	14		

Subject to change without notice.

Safety information

Before the installation and use of the appliance, carefully read the supplied instructions. The manufacturer is not responsible for any injuries or damage that are the result of incorrect installation or usage. Always keep the instructions in a safe and accessible location for future reference.

Children and vulnerable people safety

- This appliance can be used by children aged from 8 years and above and persons with reduced physical, sensory or mental capabilities or lack of experience and knowledge if they have been given supervision or instruction concerning the use of the appliance in a safe way and understand the hazards involved.
- Children aged from 3 to 8 years are allowed to load and unload the appliance provided that they have been properly instructed.
- This appliance may be used by persons with very extensive and complex disabilities provided that they have been properly instructed.
- Children of less than 3 years of age should be kept away from the appliance unless continuously supervised.
- Do not let children play with the appliance.

- Children shall not carry out cleaning and user maintenance of the appliance without supervision.
- Keep all packaging away from children and dispose of it appropriately.

General Safety

- This appliance is intended to be used in household and similar applications such as:
 - Farm houses; staff kitchen areas in shops, offices and other working environments;
 - By clients in hotels, motels, bed and breakfast and other residential type environments.
- To avoid contamination of food respect the following instructions:
 - do not open the door for long periods;
 - clean regularly surfaces that can come in contact with food and accessible drainage systems;
 - store raw meat and fish in suitable containers in the refrigerator, so that it is not in contact with or drip onto other food.
- **WARNING:** Keep ventilation openings, in the appliance enclosure or in the built-in structure, clear of obstruction.
- **WARNING:** Do not use mechanical devices or other means to accelerate the defrosting process, other than those recommended by the manufacturer.
- **WARNING:** Do not damage the refrigerant circuit.
- **WARNING:** Do not use electrical appliances inside the food storage compartments of the appliance, unless they are of the type recommended by the manufacturer.
- Do not use water spray and steam to clean the appliance.
- Clean the appliance with a moist soft cloth. Only use neutral detergents. Do not use abrasive products, abrasive cleaning pads, solvents or metal objects.

- When the appliance is empty for long period, switch it off, defrost, clean, dry and leave the door open to prevent mould from developing within the appliance.
- Do not store explosive substances such as aerosol cans with a flammable propellant in this appliance.
- If the supply cord is damaged, it must be replaced by the manufacturer, its Authorised Service Centre or similarly qualified persons in order to avoid a hazard.

Safety instructions

Installation



Warning! Only a qualified person must install this appliance.

- Remove all the packaging.
- Do not install or use a damaged appliance.
- Do not use the appliance before installing it in the built-in structure due to safety manner.
- Follow the installation instructions supplied with the appliance.
- Always take care when moving the appliance as it is heavy. Always use safety gloves and enclosed footwear.
- Make sure the air can circulate around the appliance.
- At first installation or after reversing the door wait at least 4 hours before connecting the appliance to the power supply. This is to allow the oil to flow back in the compressor.
- Before carrying out any operations on the appliance (e.g. reversing the door), remove the plug from the power socket.
- Do not install the appliance close to radiators or cookers, ovens or hobs.
- Do not expose the appliance to the rain.
- Do not install the appliance where there is direct sunlight.
- Do not install this appliance in areas that are too humid or too cold.
- When you move the appliance, lift it by the front edge to avoid scratching the floor.

Electrical Connection

Warning! Risk of fire and electric shock.

Warning! When positioning the appliance, ensure the supply cord is not trapped or damaged.

Warning! Do not use multi-plug adapters and extension cables.

- The appliance must be earthed.
- Make sure that the parameters on the rating plate are compatible with the electrical ratings of the mains power supply.
- Always use a correctly installed shockproof socket.
- Make sure not to cause damage to the electrical components (e.g. mains plug, mains cable, compressor). Please refer to **www.IKEA.com** and contact our local store for local store phone numbers and opening time or have an electrician to change the electrical components.
- The mains cable must stay below the level of the mains plug.
- Connect the mains plug to the mains socket only at the end of the installation. Make sure that there is access to the mains plug after the installation.
- Do not pull the mains cable to disconnect the appliance. Always pull the mains plug.

Use

Warning! Risk of injury, burns, electric shock or fire.



The appliance contains flammable gas, isobutane (R600a), a natural gas with a high level of environmental compatibility. Be careful not to cause damage to the refrigerant circuit containing isobutane.

- Do not change the specification of this appliance.
- Do not put electrical appliances (e.g. ice cream makers) in the appliance unless they are stated applicable by the manufacturer.
- If damage occurs to the refrigerant circuit, make sure that there are no flames and sources of ignition in the room. Ventilate the room.
- Do not let hot items to touch the plastic parts of the appliance.
- Do not put soft drinks in the freezer compartment. This will create pressure on the drink container.
- Do not store flammable gas and liquid in the appliance.
- Do not put flammable products or items that are wet with flammable products in, near or on the appliance.
- Do not touch the compressor or the condenser. They are hot.
- Do not remove or touch items from the freezer compartment if your hands are wet or damp.
- Do not freeze again food that has been thawed.
- Follow the storage instructions on the packaging of frozen food.
- Wrap the food in any food contact material before putting it in the freezer compartment.

Internal lighting

Warning! Risk of electric shock.

- Concerning the lamp(s) inside this product and spare part lamps sold separately: These lamps are intended to withstand extreme physical conditions in household appliances, such as temperature, vibration, humidity, or are intended to signal information about the operational status of the appliance. They are not intended to be used in other applications and are not suitable for household room illumination.

Care and cleaning

Warning! Risk of injury or damage to the appliance.

- Before maintenance, deactivate the appliance and disconnect the mains plug from the mains socket.
- This appliance contains hydrocarbons in the cooling unit. Only a qualified person must do the maintenance and the recharging of the unit.
- Regularly examine the drain of the appliance and if necessary, clean it. If the drain is blocked, defrosted water collects in the bottom of the appliance.

How to reach us if you need our service

- The IKEA after sales customer service center will assist you on the phone with basic trouble-shooting for your appliances at the time of service call request. Please refer to

www.IKEA.com

and select your local store for local store phone numbers and opening time.

Disposal

⚠ Warning! Risk of injury or suffocation.

- Disconnect the appliance from the mains supply.
- Cut off the mains cable and discard it.
- Remove the door to prevent children and pets to be closed inside of the appliance.

- The refrigerant circuit and the insulation materials of this appliance are ozone-friendly.
- The insulation foam contains flammable gas. Contact your municipal authority for information on how to discard the appliance correctly.
- Do not cause damage to the part of the cooling unit that is near the heat exchanger.

Installation

⚠ Warning! Refer to Safety chapters.

⚠ Warning! Refer to installation instruction document to install your appliance.

⚠ Warning! Fix the appliance in accordance with installation instruction document to avoid a risk of instability of the appliance.

⚠ Warning!
Installation in cabinet
The appliance is intended to be built in a cabinet. Refer to the separate Assembly Instructions for detailed installation.

Inspection checklist

i Please follow the inspection checklist before using your appliance. If any answer is "NO", follow the relevant action. Remember to write down the product serial number and article number as required and attach your receipt to this page.

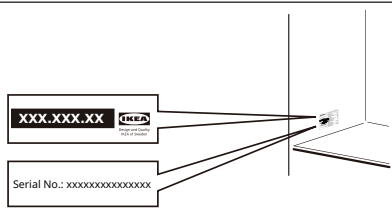
Product serial number (Ser. No.): Product article number (Art. No.): Purchasing date:	 <p>Picture for reference only</p>
--	--

To check	If the answer is YES	If the answer is NO
Check if the tube is inside the evaporative tray (refer to section "Evaporative tray").	No action <input checked="" type="checkbox"/>	Put the tube inside the evaporative tray.
Make sure gasket seals all around the door when the door is closed.	No action <input checked="" type="checkbox"/>	Refer to the assembly instruction -door alignment.
Check if there is no collision between parts/furniture while opening and closing the door.	No action <input checked="" type="checkbox"/>	Refer to the assembly instruction -door alignment.

To check	If the answer is YES	If the answer is NO
Install the appliance in the built-in structure.	No action <input checked="" type="checkbox"/>	Follow the assembly instruction for the proper installation.
Make sure that at first installation or after reversing the door the appliance stands in vertical position for at least 4 hours before it is connected to the power supply.	No action <input checked="" type="checkbox"/>	Wait 4 hours before connecting the appliance to the power supply.

Evaporative tray

Before using the appliance make sure that melting water outlet is connected to the evaporative tray above the compressor.

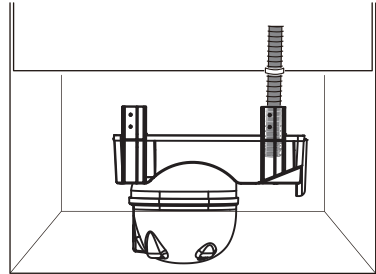

Location

To ensure appliance's best functionality, you should not install the appliance in the nearby of the heat source (oven, stoves, radiators, cookers or hobs) or in a place with direct sunlight. Make sure that air can circulate freely around the back of the cabinet.

This appliance should be installed in a dry, well ventilated indoor position.

This appliance should be installed in a dry, well ventilated indoor where the ambient temperature corresponds to the climate class indicated on the rating plate of the appliance:

Climate class	Ambient temperature
SN	+10°C to +32°C
N	+16°C to +32°C
ST	+16°C to +38°C
T	+16°C to +43°C

- i** The correct operation of the appliance can only be guaranteed within the specified temperature range.
- i** If you have any doubts regarding where to install the appliance, please turn to the vendor, to our customer service.
- i** It must be possible to disconnect the appliance from the mains power supply. The plug must therefore be easily accessible after installation.

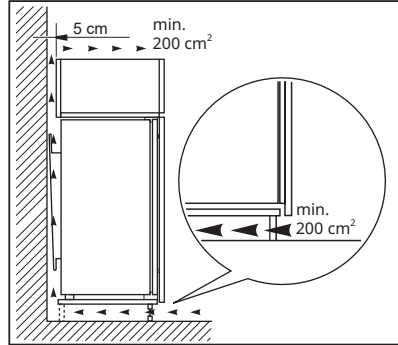

Electrical connection

Before plugging in, ensure that the voltage and frequency shown on the rating plate correspond to your domestic power supply.

The appliance must be earthed. The power supply cable plug is provided with a contact.

For this purpose. If the domestic power supply socket is not earthed, connect the appliance to a separate earth in compliance with current regulations, consulting a qualified electrician.

The manufacturer declines all responsibility if the above safety precautions are not observed.

Ventilation requirements

The air flow behind the appliance must be sufficient.

⚠ Caution! Refer to the installation instructions for the installation.

Door reversibility

- Please refer to the separate document with instructions on installation and door reversal.

⚠ Caution! At every stage of reversing the door protect the floor from scratching with a durable material.

First use

Cleaning the interior

Before using the appliance for the first time, the interior and all internal accessories should be washed with lukewarm water and some neutral soap to remove the typical smell of a brand-new product, then dried thoroughly.

Caution! The accessories and parts of the appliance are not suitable for washing in a dishwasher.

Caution! Do not use detergents, abrasive powders, chlorine or oil-based cleaners as they will damage the finish.

Product description

Product overview

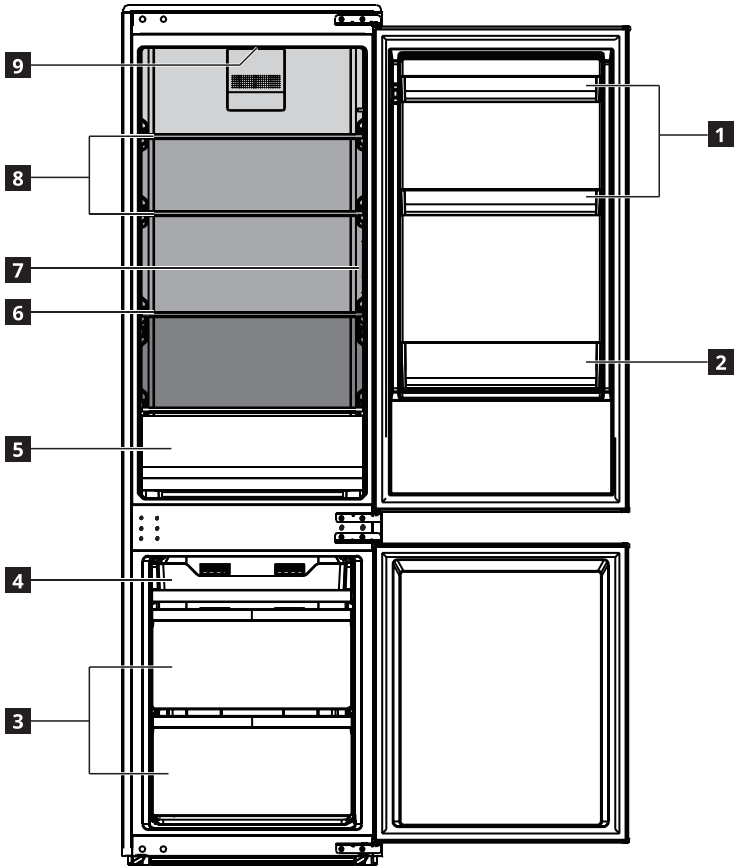

- 1** Door balconies
- 2** Bottle balcony
- 3** Freezer drawers
- 4** Freezer tray
- 5** Vegetable drawer
- 6** Glass shelf
- 7** Control panel
- 8** Glass shelves
- 9** LED lighting
- Least cold zone
- Intermediate temperature zone
- Coldest zone

Operation

Control panel

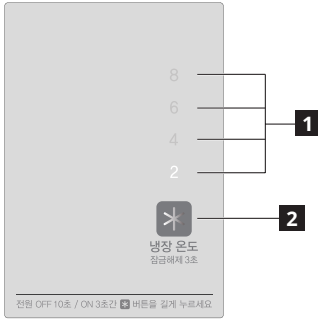

1 Temperature indicator

2 Function button

Switching on

⚠ Warning! Refer to "Electrical connection" section of the Safety chapter.

Connect the mains plug to the power socket. The display on the control panel turns on. To change temperature, refer to the section for temperature regulation.

When operating the appliance for the first time, set the appliance at a colder temperature and run it without loading any food until it auto stops at the set temperature. Usually it takes 2 or 3 hours, then set a desired temperature and put food in the appliance.

Do not use sharp object to control the touch panel.

Switching off

- To switch the appliance off, press and hold the **2** Function button on the control panel for 10 seconds. After 30 seconds, the appliance will switch off all loads are turned off, and the display and control of the refrigerator will be all off in the power off mode.

- To switch the appliance on again, press the **2** Function button.

To disconnect the appliance from the power supply, disconnect the mains plug from the power socket.

Locking/unlocking

- If the door is closed and no button operation occurs for 30 seconds, the control panel will be locked. Button operation is invalid.
- To unlock the control panel, press and hold the **2** Function button on the control panel for 3 seconds. Button operation is available.

Temperature regulation for refrigerator compartment

- Press the **2** Function button on the control panel to toggle a preset temperature. The four LEDs indicated from ** to * corresponds to the following temperatures: 2°C, 4°C, 6°C and 8°C. The appliance will run at the newly set temperature 30 seconds later.

Adjust the temperature setting by keeping in mind that the temperature inside the appliance depends on:

- room temperature
- how often the door is opened
- the quantity of food stored
- the location of the appliance

Important! If the ambient temperature is high or the appliance is fully loaded, and the appliance is set to the lowest temperatures, it may run continuously causing frost to form on the rear wall. In this case a higher temperature must be set to allow automatic defrosting and therefore reduced energy consumption.

Daily use

Freezing calendar

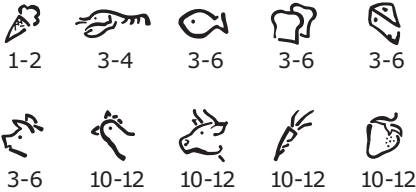

- The symbols show different types of frozen goods.
- The numbers indicate storage times in months for the appropriate types of frozen goods. Whether the upper or lower value of the indicated storage time is valid depends on the quality of the foods and treating before freezing.

Freezing fresh food

- The freezer compartment is suitable for freezing fresh food and storing frozen and deep-frozen food for a long time.
- The freezing process lasts 24 hours: during this period do not add other food to be frozen.

Storage of frozen food

- When first starting-up or after a period out of use, before putting the products in the compartment let the appliance run at least 2 hours on the colder setting.
- Successful freezing depends on the correct packaging. When you close and seal the package you must not allow air or moisture in or out. If you do, you could have food odour and taste transfer throughout the refrigerator, and also dry out frozen food.
- **Note:** Never put bottled food or drinks in the freezer compartment.
- For best performance, leave enough space in the freezer and refrigerator compartment for air to circulate around the packages. Also let enough room at the front so the door can close tightly.

Warning! In the event of accidental defrosting, for example due to a power failure, the defrosted food must be consumed quickly or cooked immediately, cooled and then re-frozen.

Thawing

Deep-frozen or frozen food, prior to being used, can be thawed in the refrigerator compartment or at room temperature, depending on the time available for this operation.

Small pieces may even be cooked still frozen, directly from the freezer: in this case, cooking will take longer.

Storage of food in the refrigerator compartment

- Cover or wrap the food, particularly if it has a strong flavour.
- Position the food so that air can circulate freely around it.

Positioning the door balconies

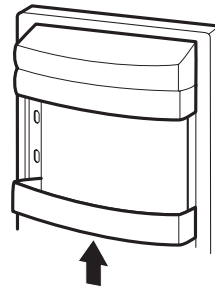

Picture for reference only

- To permit storage of food packages of various sizes, the door balconies can be placed at different heights.
- Carefully remove a door balcony from the support, then reposition it as desired.

Movable shelves

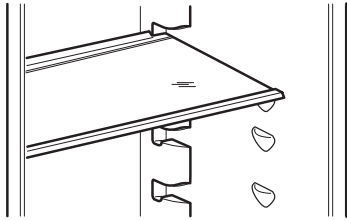

Picture for reference only

- The walls of the refrigerator are equipped with a series of runners so that the safety glass shelves can be positioned as desired.

⚠ Caution! Do not move the glass shelf above the vegetable drawer to ensure correct air circulation.

Vegetable drawer

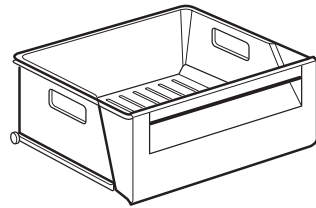

Picture for reference only

- The drawers can be pulled out for cleaning.
- The drawer is suitable for storing fruit and vegetables.
- The drawer can be pulled out for cleaning.

Hints and tips

Normal operating sounds

The following sounds are normal during operation:

- A faint gurgling and bubbling sound from coils sound when refrigerant is pumped.
- A whirring and pulsating sound from the compressor when refrigerant is pumped.
- A sudden cracking noise from inside appliance caused by thermic dilatation (a natural and not dangerous physical phenomenon).

Hints for energy saving

- Do not open the door frequently or leave it open longer than absolutely necessary.
- If the ambient temperature is high and very low internal temperature is set and the appliance is fully loaded, the compressor may run continuously, causing frost or ice on the evaporator. If this happens, set the internal temperature toward warmer one to allow automatic defrosting and so a saving in electricity consumption.

Hints for fresh food refrigeration

- Do not store warm food or evaporating liquids in the refrigerator.
- Cover or wrap the food, particularly if it has a strong flavour.

- Position food so that air can circulate freely around it.

Hints for refrigeration

Useful hints:

- Meat (all types): wrap in a suitable packaging and place it on the glass shelf above the vegetable drawer. Store meat for at most 1-2 days.
- Cooked foods, cold dishes: cover and place on any shelf.
- Fruit and vegetables: clean thoroughly and place in a special drawer. Bananas, potatoes, onions and garlic must not be kept in the refrigerator if not packed.
- Butter and cheese: place in a special airtight container or wrap in an aluminium foil or a polythene bag to exclude as much air as possible.
- Bottles: close with a cap and place on the door bottle shelf, or (if available) on the bottle rack.

Cautions for Use

- The more food stuff put in or the more and the longer for once the door is opened, the more it needs electric consumption, which even leads malfunction.
- Re-plug in the power plug at the interval of

- over ten minutes.
- Do not store bottled drink in the freezer, so as to prevent from being broken and damaging the refrigerator.
- Open the door as less as possible during power-cut.
- When defrosting, never use any sharp or metallic objects to remove the frost on the surface of the evaporator as it will damage the evaporator.
- Do not touch foods and containers in the freezing compartment with your wet hands so as to prevent from being frostbitten.

Hints for freezing

- To help you make the most of the freezing process, here are some important hints:
- The freezing process takes 24 hours. No further food to be frozen should be added during this period.
- Freeze only top quality, fresh and thoroughly cleaned, foodstuffs.
- Prepare food in small portions to enable it to be rapidly and completely frozen and to make it possible subsequently to thaw only the quantity required.
- Wrap up the food in aluminium foil or polythene and make sure that the packages are airtight.

- Do not allow fresh, unfrozen food to touch food which is already frozen, thus avoiding a rise in temperature of the latter.
- Lean foods store better and longer than fatty ones; salt reduces the storage life of food.
- Water ices, if consumed immediately after removal from the freezer compartment, can possibly cause the skin to be freeze burnt.
- It is advisable to show the freezing in date on each individual pack to enable you to keep tab of the storage time.

Hints for storage of frozen food

To obtain the best performance from this appliance, you should:

- Make sure that the commercially frozen foodstuffs were adequately stored by the retailer.
- Make sure that frozen foodstuffs are transferred from the food store to the freezer in the shortest possible time.
- Do not open the door frequently or leave it open longer than absolutely necessary.
- Once defrosted, food deteriorates rapidly and cannot be refrozen.
- Do not exceed the storage period indicated by the food manufacturer.

Care and cleaning

 **Warning!** Refer to Safety chapters.

General warnings

 **Caution!** Unplug the appliance before carrying out any maintenance operation.

 This appliance contains hydrocarbons in its cooling unit; maintenance and recharging must therefore only be carried out by authorized technicians.

 The accessories and parts of the appliance are not suitable for washing in a dishwasher.

Cleaning the interior



Before using the appliance for the first time, the interior and all internal accessories should be washed with lukewarm water and some neutral soap to remove the typical smell of a brand-new product, then dried thoroughly.

 **Caution!** Do not use detergents or abrasive powders, as these will damage the finish.

Initial power on

-  **Caution!** Before inserting the power plug in to the outlet and switching on the cabinet for the first time, leave the appliance standing upright for at least 4 hours. This will assure a sufficient amount of time for the oil to return to the compressor. Otherwise the compressor or electronic components may sustain damage.

Periodic cleaning

-  **Caution!** Do not pull, move or damage any pipes and/or cables inside the cabinet.
-  **Caution!** Do not damage the cooling system.
-  **Caution!** When moving the cabinet, lift it by the front edge to avoid scratching the floor.

The equipment has to be cleaned regularly:

1. Clean the inside and accessories with lukewarm water and some neutral soap.
2. Regularly check the door seals and wipe clean to ensure they are clean and free from debris.
3. Rinse and dry thoroughly.
4. If accessible, clean the condenser and the compressor at the back of the appliance with a brush. This operation will improve the performance of the appliance and save electricity consumption.

Periods of non-operation

When the appliance is not in use for long periods, take the following precautions:

1. Disconnect the appliance from electricity supply.
2. Remove all food.
3. Defrost (if necessary) and clean the appliance and all accessories.
4. Clean the appliance and all accessories.
5. Leave the door/doors open to prevent unpleasant smells.

-  **Caution!** If you want to keep the appliance switched on, ask somebody to check it once in a while to prevent the food inside from spoiling in case of a power failure.

Defrosting refrigerator compartment

Frost is automatically eliminated from the evaporator of the refrigerator compartment every time the motor compressor stops, during normal use. The defrost water drains out through a trough into a special container at the back of the appliance, over the motor compressor, where it evaporates.

It is important to periodically clean the defrost water drain hole at the back of the refrigerator compartment to prevent the water overflowing and dripping onto the food inside.

For this purpose use the tube cleaner provided in the accessory bag.

Defrosting freezer compartment

The freezer compartment has automatic defrosting function.

Due to seasonal changes, a thick layer of frost may form. To defrost manually, observe the followings.

- Disconnect the appliance from the power supply, and leave open the freezer door.
- Remove all foods, ice cube tray and shelf or transfer to refrigerator compartment.
- Clean and wipe out the melted frost with a cloth.
- After defrosting, connect the appliance to the power supply.

-  **Caution!** To avoid damaging the freezer compartment wall, do not use any sharp objects to remove the frost or separate the frozen food.

Troubleshooting

 **Warning!** Refer to Safety chapters.

What to do if...

Problem	Possible Cause	Solution
The appliance does not operate.	The appliance is switched off.	Switch on the appliance.
	The mains plug is not connected to the mains socket correctly	Connect the mains plug to the mains socket correctly. Refer to "Electrical connection" section of the safety chapter.
	There is no voltage in the mains socket.	Connect a different electrical appliance to the mains socket. Contact a qualified electrician.
The appliance is noisy.	The appliance is not placed stably.	Check if the appliance stands stable.
The lamp does not work.	The lamp is defective.	Refer to "Replacing the lamp".
The compressor operates continually.	Temperature is set incorrectly.	Refer to "Operation" chapter.
	Many food products were inserted at the same time.	Insert less food products at the same time.
	The room temperature is too high.	Refer to climate class chart on the rating plate.
	Food products placed in the appliance were too warm.	Allow food products to cool to room temperature before storing.
	The door is not closed correctly.	Refer to "Closing the door".
The temperature in the appliance is too low/too high.	The temperature is not set correctly.	Set a higher/lower temperature.
	The door is not closed correctly.	Refer to "Closing the door".
	The food products temperature is too high.	Let the food products temperature decrease to room temperature before storage.
	Many food products are inserted at the same time.	Wait some hours and then check the temperature again.
	The thickness of the frost is greater than 0.16"-0.20".	Defrost the appliance.
	The door has been opened often.	Open the door only if necessary.
	There is no cold air circulation in the appliance.	Make sure that there is cold air circulation in the appliance.
There is too much condensed water on the rear wall of the refrigerator.	Door was opened too frequently.	Open the door only when necessary.
	Door was not closed completely.	Make sure the door is closed completely.
	Stored food was not wrapped.	Wrap food in suitable packaging before storing it in the appliance.
Water flows inside the refrigerator.	The drain hole at the back of the appliance is clogged.	Clean the drain hole with a piece of wire.
	Food products prevent water from flowing into the water collector,	Make sure that food products do not touch the rear plate.

Problem	Possible Cause	Solution
Water flows on the floor,	The door is not closed well.	Refer to "Closing the door", or refer to the troubleshooting item below ("The door does not close completely").
	The drip pan cracks.	The IKEA after sales customer service center will assist you on the phone at the time of service call request. Please refer to www.IKEA.com and select your local store for local store phone numbers and opening time.
	The defrost water drain is clogged.	Clean the drain hole with a piece of wire.
The door does not close completely.	The shelves are out of position.	Make sure the shelves are in correct position. Refer to "Movable shelves".
	The gaskets are dirty.	Clean the gaskets. Refer to "Care and cleaning".
	The appliance is not level.	Make sure the appliances is installed in level.

Malfunction alarm

If the appliance malfunctions, a LED indicator on the control panel will flash to indicate a fault.

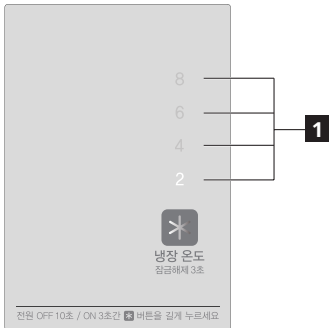

- ❶ flashes: Temperature sensor failure of the refrigerator chamber
- ❷ flashes: Defrosting sensor failure of the refrigerator chamber
- ❸ flashes: Defrosting sensor failure of the freezer chamber
- ❹ flashes: Failure of ambient temperature sensor

❶ If your appliance still is not working properly after making the above checks, the IKEA after sales customer service center will assist you on the phone at the time of service call request. Please refer to **www.IKEA.com** and select your local store for local store phone numbers and opening time.

Closing the door

1. Clean the door gaskets.
2. If necessary, adjust the door. Refer to the separate Assembly Instructions.
3. If necessary, replace the defective door gaskets. Contact the After Sales Service.

Replacing the lamp

The appliance is equipped with a lamp for interior lighting.

Only service is allowed to replace the lighting device.

Please reach out to IKEA, referring to **www.IKEA.com** and select your local store for local store phone numbers and opening time.

Technical information

Product category	
Product type	Refrigerator-Freezer
Installation type	Built-in
Product dimensions	
Height	1785mm
Width	540mm
Depth	545mm
Net volume	
Fridge	182L
Freezer	59L
Defrost system	
Fridge	Auto
Freezer	Auto
Energy consumption	39.56kWh/m
Noise level	44 dB (A)
Energy class	Class 3
Voltage	220V—
Frequency	60 Hz

Environmental concerns

Recycle materials with the symbol . Put the packaging in relevant containers to recycle it. Help protect the environment and human health by recycling waste of electrical and

electronic appliances. Do not dispose of this product with the household waste. Return the product to your local recycling facility or contact your municipal office.

IKEA GUARANTEE

How long is the IKEA guarantee valid?

This guarantee is valid for five (5) years from the original date of purchase of your appliance at IKEA. The original sales receipt is required as proof of purchase. If service work is carried out under guarantee, this will not extend the guarantee period for the appliance.

Who will execute the service?

IKEA service provider will provide the service through its own service operations or authorized service partner network.

What does this guarantee cover?

The guarantee covers faults of the appliance, which have been caused by faulty construction or material faults from the date of purchase from IKEA. This guarantee applies to domestic use only. The exceptions are specified under the headline "What is not covered under this guarantee?" Within the guarantee period, the costs to remedy the fault e.g. repairs, parts, labour and travel will be covered, provided that the appliance is accessible for repair without special expenditure. On these conditions the respective local regulations are applicable. Replaced parts become the property of IKEA.

What will IKEA do to correct the problem?

IKEA appointed Service Provider will examine the product and decide, at its sole discretion, if it is covered under this guarantee. If considered covered, IKEA Service Provider or its authorized service partner through its own service operations, will then, at its sole discretion, either repair the defective product or replace it with the same or a comparable product.

What is not covered under this guarantee?

- Normal wear and tear.
- Deliberate or negligent damage, damage caused by failure to observe operating instructions, incorrect installation or by connection to the wrong voltage, damage caused by chemical or electro-chemical reaction, rust, corrosion or water damage

including but not limited to damage caused by excessive lime in the water supply, damage caused by abnormal environmental conditions.

- Consumable parts including batteries and lamps.
- Non-functional and decorative parts which do not affect normal use of the appliance, including any scratches and possible color differences.
- Accidental damage caused by foreign objects or substances and cleaning or unblocking of filters, drainage systems or soap drawers.
- Damage to the following parts: ceramic glass, accessories, crockery and cutlery baskets, feed and drainage pipes, seals, lamps and lamp covers, screens, knobs, casings and parts of casings. Unless such damages can be proved to have been caused by production faults.
- Cases where no fault could be found during a technician's visit.
- Repairs not carried out by our appointed service providers and/or an authorized service contractual partner or where non-original parts have been used.
- Repairs caused by installation which is faulty or not according to specification.
- The use of the appliance in a non-domestic environment i.e. professional use.
- Transportation damages. If a customer transports the product to his home or another address, IKEA is not liable for any damage that may occur during transport. However, if IKEA delivers the product to the customer's delivery address, then damage to the product that occurs during this delivery will be covered by IKEA.
- Cost for carrying out the initial installation of the IKEA appliance.
- However, if an IKEA appointed Service Provider or its authorized service partner repairs or replaces the appliance under the terms of this guarantee, the appointed Service Provider or its authorized service partner will reinstall the repaired appliance or install the replacement, if necessary.
- All plumbing and electrical installation, are not the responsibility of IKEA, and customer

must complete these work before the execution work.

How country law applies

The IKEA warranty gives you specific legal rights, which cover or exceed all the local legal demands. However these conditions do not limit in any way consumer rights described in the local legislation.

Area of validity

This warranty is valid only in the country where the product has been purchased; the services will be provided in the framework of the guarantee conditions. An obligation to carry out services in the framework of the guarantee exists only if the appliance complies and is installed in accordance with:

- the technical specifications of the country in which the guarantee claim is made;
- the Assembly Instructions and User Manual Safety Information;

The dedicated AFTER SALES for IKEA appliances

Please don't hesitate to contact IKEA appointed Authorized Service Centre to:

- make a service request under this guarantee;
- ask for clarifications on installation of the IKEA appliance in the dedicated IKEA kitchen furniture;
- ask for clarification on functions of IKEA appliances.

To ensure that we provide you with the best assistance, please read carefully the Assembly Instructions and/or the User Manual before contacting us.

How to reach us if you need our service



The IKEA after sales customer service center will assist you on the phone with basic troubleshooting for your appliances at the time of service call request. Please refer to

www.IKEA.com

and select your local store for local store phone numbers and opening time.

Before calling us, assure that You have to hand the IKEA article number (8 digit code) and the Serial Number (8 digit code that can be found on the rating plate) for the appliance of which you need our assistance.

- i SAVE THE SALES RECEIPT!** It is your proof of purchase and required for the guarantee to apply. Note that the receipt reports also the IKEA article name and number (8 digit code) for each of the appliances you have purchased.

Do you need extra help?

For any additional questions not related to After Sales of your appliances please contact your nearest IKEA store call centre. We recommend you read the appliance documentation carefully before contacting

목차

안전 정보	23	요령과 팁	33
안전 지침	25	관리 손질	34
제품 설치	27	문제해결	36
처음 사용 시	29	기술 정보	38
제품 설명	30	환경 보호	38
동작	31	IKEA 품질보증	39
사용법	32		

예고 없이 변경될 수 있습니다.

▲ 안전 정보

제품을 설치하고 사용하기 전에 제공되는 지침을 주의 깊게 읽어 주세요 . 올바르게 않은 설치 또는 사용으로 인한 부상 또는 손상에 대해 제조사는 일절 책임지지 않습니다 . 향후 참조할 수 있도록 이 지침을 항상 안전하고 쉽게 찾을 수 있는 곳에 보관하세요 .

어린이 및 취약 계층 안전을 위한 주의사항

- 보호자의 감독이 있거나 이 제품을 안전하게 사용할 수 있도록 지침을 받고 연관된 위험 요인을 이해하는 경우, 만 8세 이상 어린이 및 신체적, 감각적 또는 정신적으로 취약하거나 경험 및 지식이 부족한 사람도 이 제품을 사용할 수 있습니다.
- 올바르게 지침을 받은 경우 3~8세 어린이는 제품에 음식물을 넣고 뺄 수 있습니다.
- 올바르게 지침을 받은 경우 매우 광범위하고 복잡한 장애가 있는 사람이 제품을 사용할 수 있습니다.
- 지속적인 감독이 없을 경우 3세 미만 어린이는 제품에서 떨어져 있어야 합니다.
- 어린이가 제품을 가지고 놀지 못하도록 하세요.
- 감독 없이 어린이가 제품의 청소 및 유지 관리를 수행해서는 안 됩니다.
- 모든 포장재는 어린이의 손에 닿지 않는 곳에 두고 적절히 폐기하세요.

안전을 위한 일반사항

- 이 제품은 가정용으로만 사용하도록 설계되었으며 적용할 수 있는 유사 분야는 다음과 같습니다.
 - 농가, 매장, 사무실 및 기타 사무용 공간에서의 직원용 탕비실.
 - 호텔, 모텔, B&B 및 기타 숙박 시설의 투숙객 전용 공간.
- 음식물이 오염되지 않도록 다음 지침을 따르세요.
 - 오랜 시간 문을 열어두지 마세요.
 - 음식물이 닿는 표면 및 배수 시스템 연결 부위는 주기적으로 청소해주세요.
 - 생고기 및 날 생선은 적절한 용기에 담아 냉장고에 보관해 다른 음식물에 닿거나 고기에서 나온 물이 들어가지 않게 하세요.
- 경고: 제품 인클로저 또는 내부에 장착된 통풍구는 항상 열어 놓고 장애물이 없도록 하세요.
- 경고: 제조사가 권고하지 않는 기계 장치 또는 기타 수단을 사용해 성에 제거 과정을 가속하지 마세요.
- 경고: 냉매 회로를 훼손하지 마세요.
- 경고: 제조사가 권고하지 않는 유형의 전자 제품을 이 제품의 식품 저장실 내부에서 사용하지 마세요.
- 제품을 청소하기 위해 물 스프레이 및 스팀을 사용하지 마세요.
- 약간 젖은 부드러운 천으로 청소하세요. 중성 세제만 사용하세요. 연마성 제품, 연마성 크리닝 패드, 솔벤트 또는 금속 제품을 사용하지 마세요.
- 제품을 오랜 기간 비워둘 경우에는 전원을 끄고 성에를 제거해 청소하고 건조한 다음, 문을 열어 두어 제품 내부에 곰팡이가 생기지 않도록 하세요.
- 제품 내부에 가연성 압축가스가 내장된 에어로졸 캔과 같은 폭발성 물질을 저장하지 마세요.
- 전원 코드가 손상된 경우에는 위험을 방지하기 위해 반드시 제조사, 인증된 서비스 센터 또는 이와 동등한 자격을 갖춘 사람에 의해 교체되어야 합니다.

안전 지침

제품 설치

 **경고** 이 제품은 유자격자만 설치해야 합니다 .

- 모든 포장을 제거하세요.
- 손상된 제품은 설치하거나 사용하지 마세요.
- 안전을 위해 불박이 구조로 설치하기 전에 제품을 사용하지 마세요.
- 제품과 함께 제공되는 설치 지침을 준수하세요.
- 제품이 무거우므로 운반할 때 항상 조심하세요.
- 항상 안전 장갑과 발등을 덮는 신발을 착용하세요.
- 제품 주변에 공기가 순환되는지 확인하세요.
- 처음 설치하거나 문을 뒤집을 때는 제품을 전원 공급 장치에 연결하기 전에 4시간 이상 기다리세요. 이 시간 동안 컴프레서 내부에 있는 오일이 제 자리로 돌아옵니다.
- 제품에서 작업을 수행하기 전에(예: 문 뒤집기) 전원 소켓에서 플러그를 뽑으세요.
- 라디에이터 또는 가스렌지, 오븐 또는 인덕션과 가까운 장소에 제품을 설치하지 마세요.
- 제품을 빗물에 노출하지 마세요.
- 직사광선을 받는 곳에 제품을 설치하지 마세요.
- 너무 습하거나 온도가 낮은 장소에 제품을 설치하지 마세요.
- 제품을 운반할 때는 바닥면이 긁히지 않도록 앞면 모서리를 잡고 들어 올리세요.

전기 연결

경고 화재 및 감전의 위험이 있습니다 .

경고 제품을 배치할 때 전원 공급 코드가 영키거나 손상되지 않도록 하세요 .

경고 멀티탭 및 연장 케이블을 사용하지 마세요 .

- 이 제품은 반드시 접지해야 합니다.
- 명판에 있는 매개변수가 전원 공급장치의 정격 전기 정보와 일치하는지 확인하세요.
- 항상 장착된 충격 방지 소켓을 올바르게 사용하세요.
- 전기 구성품(전원 플러그, 전원 케이블, 컴프레서 등)에 손상을 입히지 않도록 하세요. **www.IKEA.com**을 참조해 현지 매장에 전화번호 및 운영 시간을 문의하거나 전기기사가 전기 부품을 교체하도록 하세요 .
- 전원 케이블은 반드시 전원 플러그보다 낮은 위치에 놓아야 합니다.
- 설치가 종료된 경우에만 전원 플러그를 전원 소켓에 연결하세요. 설치 후 전원 플러그가 연결되는지 확인하세요.
- 전원 케이블을 당겨 제품의 전원 연결을 끊지 마세요. 항상 전원 플러그를 뽑으세요.

사용

 경고 부상, 화상, 감전 또는 화재의 위험이 있습니다.

 이 제품에는 가연성 가스이며 높은 수준의 친환경 천연가스인 이소부탄 (R600a) 이 들어 있습니다. 이소부탄이 들어 있는 냉매 회로에 손상을 입히지 않도록 조심하세요.

- 제품의 사양을 변경하지 마세요.
- 제조사가 사용을 고지하지 않은 전자 제품(아이스크림 제조기 등)을 제품 내부에 두지 마세요.
- 냉매 회로가 손상될 경우 실내에 불길 및 접착을 일으킬 물체가 없도록 하세요. 실내를 환기하세요.
- 뜨거운 물체가 제품의 플라스틱 면에 닿지 않도록 하세요.
- 음료수를 냉동실에 넣지 마세요. 음료수 용기에 압력이 생성됩니다.
- 제품 내부에 가연성 가스 및 액체를 보관하지 마세요.
- 가연성 제품 또는 가연성 제품으로 젖은 물체를 제품의 내부, 가까운 외부 또는 위에 두지 마세요.
- 컴프레셔 또는 콘덴서에 손대지 마세요. 컴프레셔와 콘덴서는 뜨겁습니다.
- 손에 물기가 있거나 축축할 때 냉동실에서 물체를 꺼내거나 만지지 마세요.
- 해동한 음식을 다시 냉동하지 마세요.
- 냉동식품 포장재에 기재된 보관 지침을 따르세요.
- 식품을 냉동실에 넣기 전에 용기에 넣거나 포장하세요.

내부 조명

경고 감전의 위험이 있습니다.

- 제품 내부에 있는 램프 및 별도 판매되는 추가 램프에 관련 사항: 가전제품에 내장되는 이러한 램프는 온도, 진동, 습도와 같은 극한의 물리적 조건을 견디기 위해 또는 제품의 작동 상태에 관한 정보를 전달하기 위해 제작됩니다. 다른 제품에 사용될 수 없으며 가정용 실내조명으로 적합하지 않습니다.

관리 손질

경고 이 제품은 부상 및 손상의 위험이 있습니다.

- 유지 보수를 하기 전에 제품을 비활성화하고 전원 소켓에서 전원 플러그를 분리하세요.
- 이 제품의 냉각 장치에는 탄화수소가 있습니다. 반드시 자격을 갖춘 사람만이 해당 장치를 유지 보수하고 충전해야 합니다.
- 정기적으로 제품의 드레인을 검사하고 필요 시 청소하세요. 드레인이 막히면 성에가 녹은 물이 제품 바닥에 고입니다.

서비스가 필요할 때 어떻게 연락하나요?

- IKEA 고객 서비스 센터는 서비스 요청 전화를 주실 경우 제품의 기본적인 문제를 해결할 수 있도록 전화로 도움을 드립니다. 웹사이트

www.IKEA.com

을 참조해 가까운 매장의 전화번호 및 운영 시간을 확인하세요.

폐기

⚠ 경고 부상 또는 질식의 위험이 있습니다.

- 제품을 전원 공급장치에서 분리하세요.
- 전원 케이블을 자른 후 버리세요.
- 어린이와 반려동물이 제품 안에 갇히는 일을 방지하기 위해 문을 분리하세요.

- 이 제품의 냉매 회로와 단열재는 오존 친화적입니다.
- 단열재의 폼에는 가연성 가스가 포함되어 있습니다. 관할 주민센터에 연락해 이 제품을 바르게 폐기하는 방법에 대한 정보를 얻으세요.
- 냉각 장치는 열 교환기와 가까우니 훼손하지 마세요.

제품 설치

⚠ 경고 "안전" 장을 참조하세요.

⚠ 경고 제품을 설치하려면 설치 지침을 참조하세요.

⚠ 경고 제품의 불안전성으로 인한 위험을 방지하기 위해 설치 지침을 준수해 제품을 고정하세요.

⚠ 경고 캐비닛 설치
이 제품은 캐비닛 안에 설치하도록 설계되었습니다. 설치에 관한 자세한 내용은 별도의 조립 지침을 참조하세요.

점검 체크리스트

i 제품을 사용하기 전에 점검 체크리스트를 확인하세요. 답변이 "아니오" 인 경우 관련된 조치를 따르세요. 잊지 말고 이 페이지에 제품 시리얼 번호와 제품 번호를 기재하고 영수증을 붙여주세요.

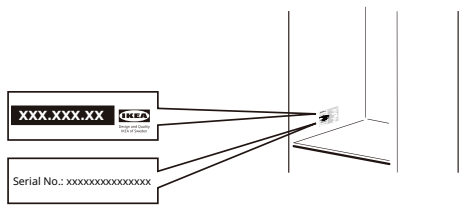
제품 시리얼 번호 (Ser. No.): 제품 번호 (Art. No.): 구매일 :	 <p>이미지는 참조용입니다.</p>
--	--

확인할 항목	답변이 "예" 일 경우	답변이 "아니오" 일 경우
튜브가 증발 트레이 안에 있습니다 (" 증발 트레이 " 섹션 참조).	조치 없음 <input checked="" type="checkbox"/>	튜브를 증발 트레이 안에 넣습니다 .
문을 닫으면 패킷이 문 틀레 전체를 밀봉합니다 .	조치 없음 <input checked="" type="checkbox"/>	조립 지침 - 문 정렬을 참조하세요 .
문을 여닫는 동안 부품 / 가구가 충돌하지 않는지 확인합니다 .	조치 없음 <input checked="" type="checkbox"/>	조립 지침 - 문 정렬을 참조하세요 .
제품을 볼박이 구조로 설치하세요 .	조치 없음 <input checked="" type="checkbox"/>	올바른 설치를 위해 조립 지침을 따르세요 .

확인할 항목	답변이 " 예 " 일 경우	답변이 " 아니오 " 일 경우
처음 설치하거나 문을 뒤집을 때는 전원 공급 장치를 연결하기 전에 제품을 수직 위치로 놓고 최소 4 시간이 지났는지 확인합니다.	조치 없음 <input checked="" type="checkbox"/>	제품을 전원 공급 장치에 연결하기 전에 4 시간을 기다리세요.

증발 트레이

제품을 사용하기 전에 제상수 배수구가 컴프레서 위의 증발 트레이에 연결되어 있는지 확인하세요.

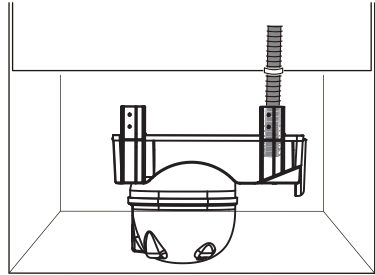

장소

제품이 최상으로 작동하도록 열원 (오븐, 스토브, 라디에이터, 조리기구 또는 인덕션)에서 가까운 곳에 또는 직사광선이 비치는 장소에 제품을 설치하지 마세요. 제품 뒷면 주변에 공기가 원활하게 순환할 수 있는지 확인하세요.

이 제품은 건조하고 환기가 잘 되는 실내에 설치되어야 합니다.

이 제품은 제품의 명판에 표시된 기후 등급에 해당하는 주변 온도 범위 내에서 건조하고 환기가 잘 되는 실내에 설치되어야 합니다.

기후 등급	주변 온도
SN	+10° C ~ +32° C
N	+16° C ~ +32° C
ST	+16° C ~ +38° C
T	+16° C ~ +43° C

- i** 제품의 정확한 동작은 특정 온도 범위 이내에서만 보장됩니다.
- i** 제품 설치 장소에 관한 문의 사항이 있는 경우 업체 또는 당사 고객 서비스에 연락하세요.
- i** 주전원 공급 장치에서 전원 공급을 끊을 수 있어야 합니다. 따라서 설치 후 플러그에 쉽게 액세스할 수 있어야 합니다.

전기 연결

전원을 연결하기 전에 명판에 표시된 전압과 주파수가 실내 전원 공급장치와 동일인지 확인하세요.

이 제품은 반드시 접지해야 합니다. 이를 위해 전원 공급 케이블 플러그에

접지 접점이 있습니다. 실내 전원 공급 소켓이 접지되지 않은 경우, 자격을 갖춘 전기기사와 상담해 제품의 전류 규정을 준수하는 별도의 접지에 연결하세요.

상기 안전 주의사항을 준수하지 않은 사항에 대해 제조사는 전혀 책임을 지지 않습니다.

환기 요구 사항

제품 뒤 하단은 환기가 충분히 잘 돼야 합니다.

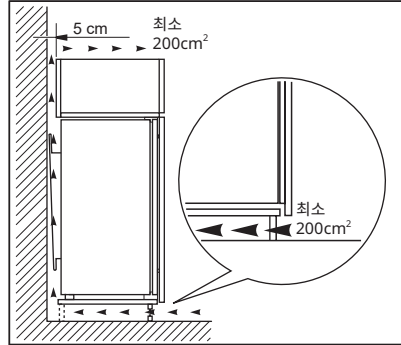

⚠ 주의 설치를 위해 설치 지침을 참조하세요.

문 뒤집기

- 설치 및 문 뒤집기에 관한 지침은 별도의 문서를 참조하세요.

⚠ 주의 문을 뒤집을 때는 모든 단계에서 내구성 있는 소재로 굽히지 않도록 바닥을 보호하세요.

처음 사용 시

내부 청소

최초로 제품을 사용하기 전에 미지근한 물과 적절한 중성 세제를 사용해 제품 안쪽과 내부의 모든 액세서리를 닦아 일반적으로 신상품에서 나는 냄새를 제거하고 완벽하게 말려주세요.

주의 제품의 액세서리와 부품은 식기세척기로 세척하기에 적합하지 않습니다.

주의 마감재가 손상되므로 세정제, 연마제 분말, 염소 또는 오일 성분 세척제를 사용하지 마세요.

제품 설명

제품 개요

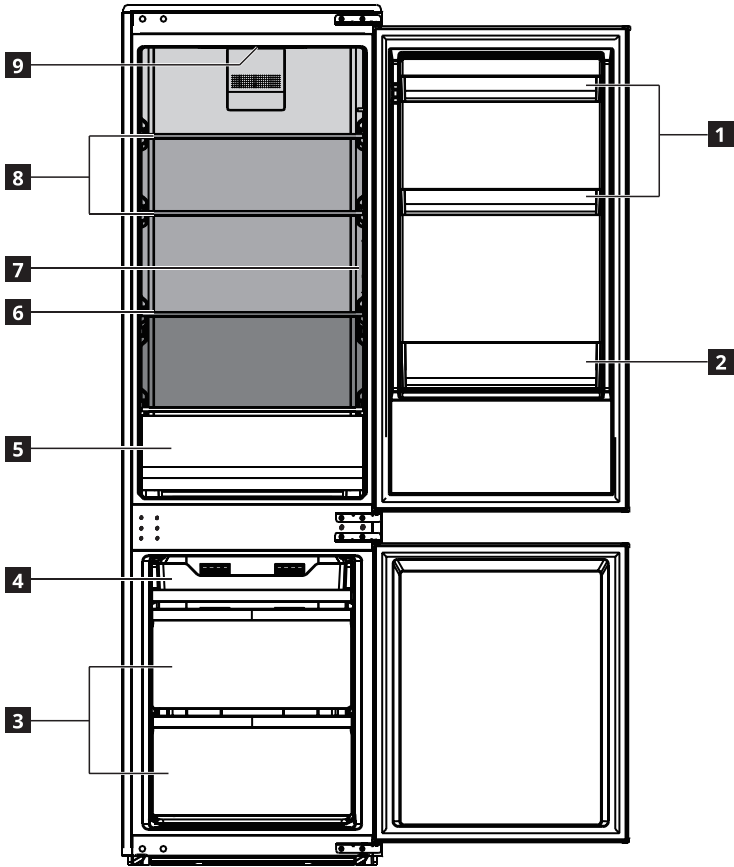

1 도어 포켓

2 병 포켓

3 냉동실 서랍

4 냉동실 트레이

5 야채실

6 유리 선반

7 조작부

8 유리 선반

9 LED 조명

가장 덜 차가운 구간

중간 온도 구간

가장 차가운 구간

동작

조작부

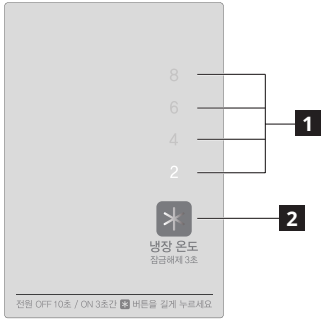

1 온도 표시기

2 기능 버튼

켜기

⚠ 경고 안전 장의 "전기 연결" 섹션을 참조하세요.

전원 플러그를 전원 소켓에 연결하세요. 조작부 디스플레이가 켜집니다. 온도를 변경하려면 온도 조절 섹션을 참조하세요.

처음으로 작동할 때는 제품을 차가운 온도로 설정하고 음식물을 넣지 않은 상태를 유지해 설정 온도에서 자동으로 멈출 때까지 작동시키세요. 일반적으로 2~3 시간 소요되며, 그 후 원하는 온도를 설정해 제품 안에 음식물을 넣으세요.

터치패널을 제어할 때 날카로운 물체를 사용하지 마세요.

끄기

- 제품의 전원을 끄려면 조작부의 **2** 기능 버튼을 10 초 동안 길게 누르세요. 30 초 후 제품의 모든 기능이 종료되고 냉장고의 디스플레이와 조작부가 모두 전원 꺼짐 모드가 됩니다.
- 제품을 다시 켜려면 **2** 기능 버튼을 누르세요. 제품과 전원 공급 장치 간 연결을 끊으려면 전원 소켓에서 주전원 플러그를 뽑으세요.

잠금 / 잠금 해제

- 문이 닫혀 있고 30 초 동안 버튼이 동작하지 않으면, 조작부가 잠깁니다. 버튼이 작동하지 않습니다.
- 조작부의 잠금을 해제하려면 조작부에 있는 **2** 기능 버튼을 3 초 동안 길게 누르세요. 버튼을 사용할 수 있습니다.

냉장실 온도 조절

- 조작부에 있는 **2** 기능 버튼을 눌러 원하는 온도를 설정합니다. **~* 범위의 LED 가 4 개 있으며, 2° C, 4° C, 6° C 및 8° C 에 해당합니다. 제품은 30 초 후 새로 설정된 온도로 동작합니다.

다음과 같은 사항을 염두에 두고 제품 내부 온도를 고려해 온도 설정을 조절하세요.

- 실내 온도
- 냉장고 문을 여는 횟수
- 보관된 음식의 양
- 제품 설치 장소

중요 주변 온도가 높거나 제품 안에 음식이 꽉 차 제품이 가장 낮은 온도에 설정된 경우, 지속적으로 안쪽 벽면에 성애를 형성하는 원인이 될 수 있습니다. 이 경우 온도를 높게 설정해 자동으로 성애가 제거되어 전력 소비를 줄이도록 해야 합니다.

사용법

냉동 기간

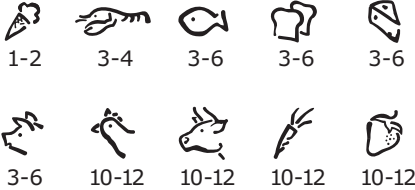

- 기호는 다양한 유형의 냉동식품을 의미합니다.
- 숫자는 냉동식품 유형에 따른 보관 기간을 개월로 표시한 것입니다. 표시된 보관 기간의 높은 값 또는 낮은 값이 적절한지는 식품의 품질과 냉동하기 전 손질 상태에 따라 다릅니다.

신선 식품 냉동

- 냉동실은 신선 식품을 냉동하고 냉동 및 급속 냉동식품을 장기간 보관하기에 적합합니다.
- 냉동 프로세스는 24 시간 지속됩니다. 이 기간에 다른 식품을 추가해 냉동하지 마세요.

냉동식품 보관

- 처음 시작하거나 한동안 사용하지 않은 경우, 식품을 냉동실에 넣기 전에 제품을 더 낮은 온도로 설정에 최소 2 시간 작동하세요.
- 정확한 포장이 성공적인 냉동을 좌우합니다. 포장을 밀폐하고 밀봉할 때 공기 또는 습기가 들어가거나 나가지 않도록 해야 합니다. 그렇지 않으면 음식 냄새와 맛이 냉장고 전체에 퍼지며, 냉동식품이 말라버릴 수도 있습니다.
- **참고:** 병에 담긴 음식물 또는 음료는 냉동실에 넣지 마세요.
- 최상의 성능을 위해 냉동실과 냉장실에 여유 공간을 두어 포장된 식품 주변에 공기가 순환하도록 하세요. 또한 문이 꼭 닫힐 수 있도록 앞쪽에 여유 공간을 충분히 두세요.

⚠ 경고 정전 등으로 예기치 않게 해동되는 경우 해동된 식품을 빨리 먹어야 하며, 그렇지 않으면 즉시 요리하고 식힌 다음 다시 냉동해야 합니다.

해동

급속 냉동 또는 냉동식품은 시간 여유에 따라 사용하기 전에 냉장실이나 실온에서 해동하세요.

소형 식품은 냉동실에서 꺼내 언 상태로 바로 조리할 수도 있습니다. 이 경우 조리 시간이 길어집니다.

냉장실에 식품 보관하기

- 음식은 뚜껑을 닫거나 랩으로 싸고 특히 냄새가 강할 때는 주의하세요.
- 음식 사이에 간격을 두어 공기가 원활하게 순환되도록 하세요.

도어 포켓에 보관

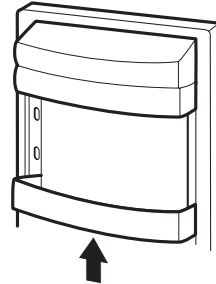

이미지는 참조용입니다.

- 크기가 다양한 식품 용기를 보관할 수 있도록 문 포켓의 높이를 다양하게 조절할 수 있습니다.
- 지지대에서 문 포켓을 조심스럽게 분리한 다음 원하는 위치에 다시 장착하세요.

이동식 선반

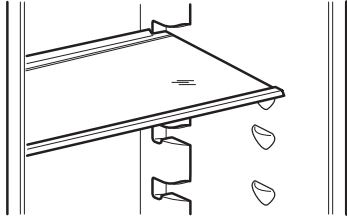

이미지는 참조용입니다.

- 냉장고 벽면에는 여러 러너가 장착되어 있어 안전유리 선반의 위치를 원하는 대로 조정할 수 있습니다.

⚠ 주의 적절한 공기 순환을 위해 유리 선반을 야채실 위로 옮기지 마세요.

야채실

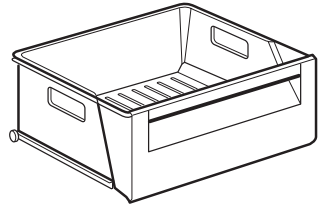

이미지는 참조용입니다.

- 청소를 위해 서랍을 빼낼 수 있습니다.
- 서랍은 과일 및 야채를 보관하는 데 적합합니다.
- 청소를 위해 서랍을 빼낼 수 있습니다.

요령과 팁

정상 동작 소리

- 동작 시 들리는 다음과 같은 소리는 정상입니다.
- 냉매가 흐를 때 코일에서 약한 꾸르르 소리 및 물방울 소리가 들립니다.
 - 냉매가 흐를 때 컴프레셔에서 웅웅 소리 및 기계 돌아가는 소리가 들립니다.
 - 열 팽창 (자연적이며 위험하지 않은 물리적 현상)으로 인해 제품 내부에서 갑작스러운 균열 소음이 들립니다.

절전 요령

- 문을 자주 열지 마시고 꼭 필요한 시간보다 오래 열어두지 마세요.
- 주변 온도가 높고 내부 온도가 매우 낮게 설정되었으며 제품 안에 음식이 꽉 찬 경우, 컴프레셔가 지속적으로 실행되어 냉각기에 성에 또는 얼음이 생성될 수 있습니다. 이러한 경우에는 내부 온도를 높게 설정해 자동으로 성에가 제거되어 전기 소비를 절약하세요.

음식을 신선하게 냉장하는 요령

- 냉장고에 따뜻한 음식 또는 증발하는 액체를 보관하지 마세요.
- 음식은 뚜껑을 닫거나 랍으로 싸고 특히 냄새가 강할 때는 주의하세요.
- 음식 사이에 간격을 두어 공기가 원활하게 순환되도록 하세요.

냉장 요령

- 유용한 요령:
- 고기 (모든 종류): 적절한 포장재로 싸서 야채실 위 유리 선반 위에 놓습니다. 고기는 최대 1~2 일 보관하세요.
 - 조리된 음식, 차가운 반찬: 용기에 넣고 뚜껑을 닫은 후 어떤 선반 위에 놓으셔도 좋습니다.
 - 과일 및 채소: 깨끗하게 씻은 후 야채칸에 넣으세요. 바나나, 감자, 양파 및 마늘은 껍질을 벗기지 않은 경우 냉장고에 둘 필요가 없습니다.
 - 버터 및 치즈: 특수 밀폐 용기에 넣거나 알루미늄 포일 또는 비닐봉지에 넣어 최대한 공기를 차단하세요.
 - 병: 뚜껑을 닫고 문에 있는 병 음료 보관대 또는 병 랙 (있는 경우)에 보관하세요.

사용 시 주의사항

- 냉장고 내부에 음식물이 많거나 문을 자주 또는 오래 열어두면 둘수록 더 많은 전력이 소비되며, 심한 경우 고장을 유발할 수도 있습니다.
- 전원 플러그를 다시 꽂을 때는 10 분 이상 간격을 두세요.
- 깨짐 및 냉장고 손상을 방지하기 위해 냉동실에 병 음료를 보관하지 마세요.
- 정전 시 최대한 문을 적게 여세요.
- 성에 제거 시 냉각기가 훼손되기 때문에 뽀족하거나 금속 물체를 사용해 냉각기 표면의 성에를 제거하지 마세요.
- 동상을 방지하기 위해 물기가 있는 손으로 냉동실에 있는 음식 또는 용기를 만지지 마세요.

냉동 관련 힌트

- 냉동할 때 활용하기 좋은 중요한 힌트를 몇 가지 확인하세요 .
- 냉동 프로세스는 24 시간 소요됩니다 . 이 시간 동안 냉동할 식품을 추가해서는 안 됩니다 .
- 양질의 , 신선하고 깨끗하게 씻은 음식만 냉동하세요 .
- 신속하고 완벽하게 냉동하고 추후 필요한 양만 해동할 수 있도록 식품을 소량씩 준비하세요 .
- 알루미늄 포일 또는 폴리에틸렌으로 식품을 싸고 포장이 밀폐되도록 하세요 .
- 냉동식품의 온도가 올라가지 않도록 냉동되지 않은 신선한 식품과 이미 냉동된 식품을 접촉하지 마세요 .
- 기름기가 없는 음식은 기름기가 많은 음식보다 더 오래 , 더 잘 보관할 수 있습니다 . 소금은 식품의 보관 기간을 줄입니다 .

- 얼음은 냉동실에서 꺼낸 직후 먹으면 피부에 냉동 화상을 일으킬 수 있습니다 .
- 냉동 기간을 알 수 있도록 각 포장물에 냉동시킨 날짜를 표시하시기를 권장합니다 .

냉동식품 보관 힌트

이 제품의 최고 성능을 얻으려면 다음 사항을 준수하세요 .

- 매장이 유통과정에서 냉동식품을 적절히 보관하는지 확인하세요 .
- 냉동식품은 가능한 한 짧은 시간 이내에 식품 매장에서 냉동실로 옮겨야 합니다 .
- 문을 자주 열지 마시고 꼭 필요한 시간보다 오래 열어두지 마세요 .
- 한번 해동되면 식품의 품질이 급속히 저하되며 다시 해동할 수 없습니다 .
- 식품 제조사가 표시한 유통 기한을 초과하지 마세요 .

관리 손질

⚠ 경고 “안전” 장을 참조하세요 .

일반 경고

- ⚠ 주의** 유지 보수 작업을 수행하기 전에는 제품의 전원 플러그를 뽑도록 합니다 .
- i** 이 제품의 냉각 장치에는 탄화수소가 있습니다 . 따라서 유지 보수 및 충전은 반드시 인증된 기술자에 의해서만 실행되어야 합니다 .
- i** 제품의 액세서리와 부품은 식기세척기로 세척하기에 적합하지 않습니다 .

내부 청소

최초로 제품을 사용하기 전에 미지근한 물과 적절한 중성 세제를 사용해 제품 안쪽과 내부의 모든 액세서리를 닦아 일반적으로 신상품에서 나는 냄새를 제거하고 완벽하게 말려주세요 .

⚠ 주의 표면에 손상을 입힐 수 있기 때문에 세정제 또는 연마제 분말을 사용하지 마세요 .

최초 전원 연결

⚠ 주의 최초로 전원 플러그를 콘센트에 꽂아 제품을 켜기 전에 제품을 바로 세워 최소 4 시간 이상 기다리세요. 왜냐하면 오일이 컴프레셔로 돌아가기에 충분한 시간이 필요하기 때문입니다. 그렇지 않을 경우 컴프레셔 또는 전기 부속품이 손상될 수 있습니다.

주기적인 청소

⚠ 주의 제품 내부에 있는 어떠한 파이프 및 / 또는 케이블도 잡아당기거나 움직이거나 훼손하지 마세요.

⚠ 주의 냉매 시스템을 훼손하지 마세요.

⚠ 주의 제품을 운반할 때는 앞면 모서리를 잡고 들어 올려 바닥면이 긁히지 않도록 하세요.

이 제품은 주기적으로 청소되어야 합니다.

1. 미지근한 물과 중성 세제를 조금 사용해 제품 안쪽과 액세서리를 청소하세요.
2. 정기적으로 문 패키지를 확인하고 깨끗하게 닦아 청결하고 이물질이 없도록 하세요.
3. 깨끗하게 닦고 완벽하게 말리세요.
4. 가능할 경우 브러시를 사용해 제품 뒷면에 있는 콘덴서와 컴프레셔를 청소하세요. 이 작업은 제품의 성능을 향상하며 전력 소비를 절약합니다.

장기간 작동하지 않을 경우

제품을 장기간 사용하지 않을 때는 다음 예방 조치를 취하세요.

1. 제품의 전기 공급을 차단합니다.
2. 모든 음식을 꺼냅니다.
3. 성에를 제거하고 (필요한 경우) 제품과 모든 액세서리를 청소합니다.
4. 제품과 모든 액세서리를 청소합니다.
5. 불쾌한 냄새가 나지 않도록 문을 열어 둡니다.

⚠ 주의 제품의 전원을 켜두고 싶은 경우 정전 시 내부에 있는 음식이 상하지 않도록 다른 사람에게 한 번씩 확인해달라고 요청하세요.

냉장실 성에 제거

정상적으로 사용하는 동안 모터 컴프레셔가 멈출 때마다 냉장실의 냉각기에 낀 성에는 자동으로 제거됩니다. 제상수는 제품 뒷면, 모터 컴프레셔 위에 있는 특수 용기로 배출되어 여기에서 증발합니다.

제상수가 넘쳐 음식물에 떨어지지 않도록 냉장실 뒷면의 제상수 배수구를 주기적으로 청소하는 것이 중요합니다.

이를 위해 액세서리 가방에 제공된 튜브 클리너를 사용하세요.

냉동실 성에 제거

냉동실에는 자동 성에 제거 기능이 장착되어 있습니다.

계절이 변함에 따라 성에가 두껍게 형성될 수 있습니다. 수동으로 성에를 제거하려면 다음 사항을 준수하세요.

- 제품을 전원 공급 장치에서 분리하고 냉동실의 문을 열어두세요.
- 모든 음식, 아이스 큐브 트레이 및 선반을 꺼내거나 냉동실로 옮기세요.
- 형겅으로 녹은 성에를 닦아주세요.
- 성에 제거 후 제품의 전원을 연결하세요.

⚠ 주의 냉동실 벽면이 손상되지 않도록 뾰족한 물체를 사용해 성에를 제거하거나 냉동식품을 떼지 마세요.

문제해결

 경고 “안전” 장을 참조하세요 .

문제 해결

문제	가능한 원인	해결방법
제품이 작동하지 않습니다 .	제품이 꺼졌습니다 .	제품을 켜세요 .
	전원 플러그가 전원 소켓에 정확하게 연결되지 않았습니다 .	전원 플러그를 전원 소켓에 정확하게 연결하세요 . 안전 장의 " 전기 연결 " 섹션을 참조하세요 .
	전원 소켓에 전압이 없습니다 .	다른 전자 제품을 전원 소켓에 연결해보세요 . 자격을 갖춘 전기기사에게 연락하세요 .
제품에서 소음이 납니다 .	제품이 안정적으로 놓여 있지 않습니다 .	제품이 안정적으로 놓였는지 확인하세요 .
램프가 작동하지 않습니다 .	램프에 결함이 있습니다 .	" 램프 교체 " 를 참조하세요 .
컴프레서가 계속 작동합니다 .	온도가 올바르게 설정되지 않았습니다 .	" 동작 " 장을 참조하세요 .
	한꺼번에 많은 음식을 넣었습니다 .	한번에 음식을 좀 더 적게 저장하세요 .
	실내 온도가 너무 높습니다 .	명판에 있는 기후 등급표를 참조하세요 .
	제품 안에 있는 음식이 너무 뜨겁습니다 .	저장하기 전에 음식을 실내 온도에서 식히세요 .
	문이 잘 닫히지 않았습니다 .	" 문 닫기 " 를 참조하세요 .
제품의 온도가 너무 낮거나 높습니다 .	온도를 올바르게 설정하지 않았습니다 .	높은 / 낮은 온도로 설정하세요 .
	문이 잘 닫히지 않았습니다 .	" 문 닫기 " 를 참조하세요 .
	음식의 온도가 너무 높습니다 .	저장하기 전에 음식이 실내 온도로 떨어지도록 식히세요 .
	한꺼번에 많은 음식을 넣었습니다 .	몇 시간 기다린 후 온도를 다시 확인하세요 .
	성예의 두께가 4~5mm 보다 두껍습니다 .	제품의 성예를 제거하세요 .
	문이 자주 열렸습니다 .	필요할 경우에만 문을 여세요 .
	제품 내부에 찬 공기가 순환하지 않습니다 .	제품 내부에 찬 공기가 순환하고 있는지 확인하세요 .
냉장고 뒷면에 응축수가 너무 많습니다 .	문이 너무 자주 열렸습니다 .	필요한 경우에만 문을 여세요 .
	문이 완전히 닫히지 않았습니다 .	문이 완전히 닫혔는지 확인하세요 .
	보관 중인 음식이 포장되지 않았습니다 .	제품 안에 보관하기 전에 음식물을 적절한 포장재로 싸주세요 .
냉장고 안에 물이 흐릅니다 .	제품 뒷면에 있는 배수구가 막혔습니다 .	철사로 배수구를 뚫어주세요 .
	음식물이 집수기로 유입되는 통로를 막고 있습니다 .	음식물이 뒷면에 닿지 않도록 하세요 .

문제	가능한 원인	해결방법
바닥에 물이 있습니다.	문이 잘 닫히지 않았습니다.	"문 닫기"를 참조하거나 아래 문제해결 항목 ("문이 완전히 닫히지 않습니다")을 참조하세요.
	드립 팬에 금이 갔습니다.	서비스 요청 전화를 주시면 IKEA 고객 서비스 센터가 지원해드립니다. 웹사이트 www.IKEA.com 을 참조해 가까운 매장의 전화번호 및 운영 시간을 확인하세요.
	성에 제거 배수구가 막혔습니다.	철사로 배수구를 뚫어주세요.
문이 완전히 닫히지 않습니다.	선반이 제 위치를 벗어났습니다.	선반이 올바른 위치에 있는지 확인하세요. "이동식 선반"을 참조하세요.
	패킷이 지저분합니다.	패킷을 청소하세요. "관리 손질"을 참조하세요.
	제품이 수평이 아닙니다.	제품이 수평으로 설치되었는지 확인하세요.

오작동 알람

제품이 오작동하는 경우 조작부의 LED 표시등이 깜빡여 오류를 알려줍니다.

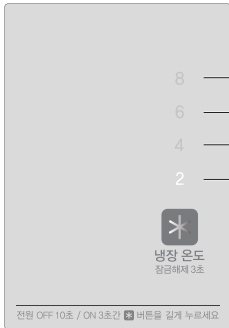

- ❶ 깜빡임 : 냉장실 온도 센서 고장
- ❷ 깜빡임 : 냉장실 성에 제거 센서 고장
- ❸ 깜빡임 : 냉동실 성에 제거 센서 고장
- ❹ 깜빡임 : 주변 온도 센서 고장

❶ 위의 항목을 점검한 이후에도 제품이 적절히 동작하지 않는 경우, 서비스 요청 전화를 주시면 고객 서비스 센터에서 지원해드립니다.
웹사이트 www.IKEA.com을 참조해 가까운 매장의 전화번호 및 운영 시간을 확인하세요.

문 닫기

1. 문 패킷을 청소하세요.
2. 필요 시 문을 조정하세요. 별도의 조립 지침을 참조하세요.
3. 필요한 경우 결함이 있는 문 패킷을 교체하세요. 고객 서비스 센터에 문의하세요.

램프 교체

이 제품에는 내부 조명을 위한 램프가 장착되어 있습니다.

조명 장치 교체는 서비스만 가능합니다.

IKEA 웹사이트

www.IKEA.com

을 참조해 가까운 매장의 전화번호 및 운영 시간을 확인하세요.

기술 정보

제품 카테고리	
제품 유형	냉장고 · 냉동고
설치 유형	붙박이
제품 크기	
높이	1,785mm
너비	540mm
길이	545mm
취급 용량	
냉장고	182L
냉동고	59L
성에 제거 시스템	
냉장고	자동
냉동고	자동
전력 소비	39.56kWh/m
소음 수준	44dB(A)
에너지 등급	3 클래스
전압	220V~
주파수	60Hz

환경 보호

 표시가 있는 포장재는 재활용하세요. 재활용할 수 있도록 해당 포장재를 적절한 분리수거함에 넣으세요. 전기 및 전자 제품의 폐기물을 재활용해

환경과 인류의 건강을 보호하는 데 힘을 보태주세요. 이 제품을 가정용 쓰레기로 폐기하지 마세요. 제품을 가까운 재활용 업체에 보내거나 관할 주민센터에 연락하세요.

IKEA 품질보증

IKEA 품질보증 기간

품질보증은 IKEA에서 제품을 구매한 날부터 5년 동안 유효합니다. 구매 증빙 자료로 영수증 원본이 필요합니다. 품질보증으로 서비스가 수행될 경우 이는 제품의 품질보증 기간을 연장하지 않습니다.

서비스를 수행하는 사람은 누구인가요 ?

IKEA 서비스 제공 업체는 자체 서비스 제공 업체 또는 공식 서비스 파트너 네트워크를 통해 서비스를 제공합니다.

품질보증에 해당하는 것은 무엇인가요 ?

품질보증에는 IKEA에서 구매한 날부터 재질 또는 제조상의 결함으로 발생한 제품의 결함이 해당합니다. 이 품질보증은 가정용으로 사용한 경우에만 적용됩니다. 품질보증 적용 예외는 “품질보증에 해당하지 않는 것은 무엇인가요?” 항목에 명시됩니다. 품질보증 기간 동안 수리비, 부품비, 인건비 및 교통비 등 결함을 수리하는 비용은 IKEA가 부담하며, 추가 비용 없이 제품 수리를 제공합니다. 이러한 조항에 대해 해당 지역의 현지 규정이 적용됩니다. 교환된 부품은 IKEA의 자산으로 귀속됩니다.

IKEA 는 문제를 해결하기 위해 어떤 조치를 취하나요 ?

IKEA가 지정한 서비스 제공 업체는 제품을 검사하여 단독 재량에 따라 품질보증 대상이 해당하는지 판단합니다. 품질보증 대상에 해당하면 IKEA 서비스 제공 업체 또는 공인 서비스 파트너는 자체 서비스 운영 시설을 통해 단독 재량으로 결함이 있는 제품을 수리하거나 동일 제품 또는 유사한 제품으로 교체해드립니다.

품질보증에 해당하지 않는 것은 무엇인가요 ?

- 통상적인 마모 및 손상 .
- 고의 또는 부주의로 인한 손상 , 사용 지침을 준수하지 않거나 잘못된 설치 또는 잘못된 전압 연결로 인한 손상 , 화학 반응 또는 전기화학적 반응으로 인한 손상 , 녹 , 부식 또는 물로 발생한 손상 및 이에 국한되지 않고 물 공급으로 인한 과도한 석회질로 발생한 손상 , 비정상적인 환경 조건으로 인한 손상 .
- 배터리 및 램프 등 소모품 .
- 모든 굵힘 및 변색 등 제품의 정상적인 사용에 영향을 주지 않는 비기능적 부품 및 장식용 부품 .

- 이물질 또는 물체 및 청소 또는 필터 , 배수 시스템 또는 세제 통의 해제로 인해 발생한 우발적인 손상 .
- 다음과 같은 부품의 손상 : 세라믹 글라스 , 액세서리 , 그릇 및 식기 도구 통 , 공급 및 배수 파이프 , 밀봉품 , 램프 및 램프 커버 , 화면 , 노브 , 케이스 및 케이스 부품 . 이러한 손상이 제조상의 결함으로 인한 손상으로 밝혀지지 않는 한 품질보증 대상에서 제외됨 .
- 기술자가 방문하는 동안 결함이 발견되지 않은 경우 .
- IKEA 가 지정한 서비스 제공 업체 및 / 또는 공식 서비스 계약 파트너가 아닌 곳에서 실행한 수리 또는 정품이 아닌 부품의 사용 .
- 잘못된 또는 제품 사양을 준수하지 않은 설치로 인한 수리 .
- 전문적 사용 등 가정용 이외의 환경에서 제품을 사용한 경우 .
- 이동상의 손상 . 사용자가 제품을 집 또는 기타 장소로 이동할 경우 IKEA 는 이동 중에 발생하는 모든 손상에 대해 책임을 지지 않습니다 . 그러나 IKEA 가 제품을 사용자의 주소로 인도한 경우 이 인도 과정에서 발생한 제품 손상은 IKEA 가 보상합니다 .
- IKEA 제품 최초 설치 시 발생하는 비용 .
- 그러나 IKEA 지정 서비스 제공 업체 또는 공식 서비스 파트너가 품질보증 조건에 따라 제품을 수리 또는 교체할 경우 , IKEA 지정 서비스 제공 업체 또는 공식 서비스 파트너는 필요에 따라 수리한 제품을 재설치하거나 교체한 제품을 설치합니다 .
- 배관 및 전기 설비에 관한 모든 작업은 IKEA 의 책임이 아니며 , 고객은 제품을 설치하기 전에 이러한 작업을 완료해야 합니다 .

국내법 적용 방법

IKEA 품질 보증은 특정 법적 권리를 부여하며, 이는 해당 국가의 법적 요구사항을 충족 또는 부합합니다. 그러나 이러한 조건은 해당 국가의 법률에 설명된 소비자의 권리를 어떠한 방식으로 제한하지 않습니다.

유효 지역

이 품질보증은 제품을 구매한 국가에서만 유효합니다. 서비스는 품질보증 한도 내에서 제공됩니다. 제품을 다음 사항에 따라 구성하고 설치한 경우에만 IKEA 품질보증 서비스가 이행됩니다.

- 품질보증 요청이 발생한 국가의 기술 사양 .
- 조립 설명서 및 사용자 설명서 안전 정보 .

IKEA 제품 전용 서비스 .

다음과 같은 경우 IKEA 지정 서비스 센터에 언제든지 연락해 주십시오.

- 품질보증에 따른 서비스 신청 .
- IKEA 전용 주방 가구에 IKEA 제품을 설치하는 것에 관한 문의 사항 .
- IKEA 제품의 기능 설명 요청 .

적절한 도움을 제공해드릴 수 있도록 IKEA에 연락하기 전에 조립 설명서 및/또는 사용자 설명서를 주의 깊게 읽어보시기 바랍니다.

서비스가 필요할 때 어떻게 연락하나요 ?



IKEA 고객 서비스 센터는 서비스 요청 전화를 주실 경우 제품의 기본적인 문제를 해결할 수 있도록 전화로 도움을 드립니다. 웹사이트

www.IKEA.com

을 참조해 가까운 매장의 전화번호 및 운영 시간을 확인하세요.

전화하기 전에 도움이 필요한 제품의 IKEA 제품 번호(8자리 코드)와 시리얼 번호(명판에 있는 8자리 코드)를 알려주실 수 있도록 준비하세요.

- ① **영수증을 보관하세요.** 영수증은 구매 증빙 자료이며 품질보증을 받을 경우에 필요합니다. 또한 영수증에는 구매한 각 제품의 IKEA 제품명과 제품 번호(8자리 코드)가 기재되어 있습니다.

추가적인 도움이 필요하세요 ?

제품의 서비스와 무관한 추가적인 도움이 필요한 모든 경우 가까운 IKEA 매장 고객지원센터에 연락하세요. 연락하시기 전에 제품 문서를 꼼꼼하게 읽어보시는 것이 좋습니다.

