

# 침대



## 좋은 하루는 좋은 잠자리에서 시작됩니다.

충전된 기분으로 상쾌하게 아침을 시작하려면 먼저 내게 맞는 침대가 필요합니다. 이 구매 가이드에는 수납 침대 프레임과 일반 침대 프레임, 데이베드, 보조 침대, 로프트 침대, 2층 침대 등 IKEA에서 판매하는 모든 침대의 정보를 담고 있습니다. 침대 헤드나 침대 수납상자 같은 액세서리도 살펴보세요.

매트리스와 침구도 물론 빼놓을 수 없겠죠. 매트리스 스튜디오에서 나에게 꼭 맞는 매트리스를 찾아 보세요. 텍스타일 코너에는 이불과 베개를 포함한 침구 제품이 다양하게 준비되어 있습니다.



# 침대 프레임

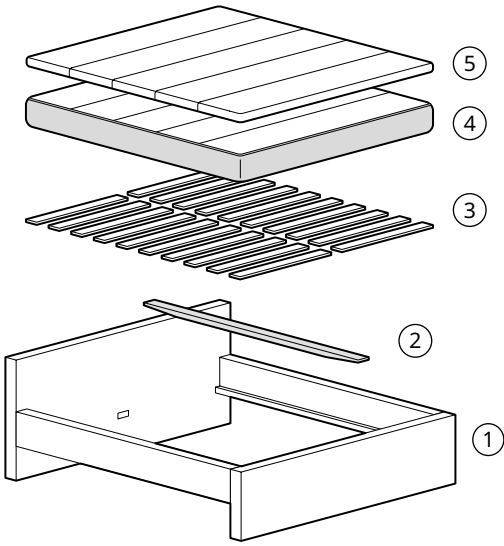

## 나에게 꼭 맞는 침대 프레임+매트리스 구성하기

1. 침대 프레임과 사이즈를 선택하세요.
2. SKORVA 스코르바 미드빔(701.705.03)은 대부분의 더블 침대에 사용됩니다. 침대 프레임 가격에 포함되어 있으나 따로 포장되어 있으므로 별도로 픽업해 주세요. 쿠션형 침대 프레임의 경우, 미드빔이 침대 프레임과 함께 포장되어 있고, 침대 프레임 가격에 포함되어 있습니다.
3. 대부분의 침대 프레임은 함께 사용할 침대 갈빗살을 선택해야 합니다. 쿠션형 침대 프레임의 경우, 침대 갈빗살이 침대 프레임과 함께 포장되어 있고, 침대 프레임 가격에 포함되어 있습니다.
4. 새 매트리스를 구매하거나 기존에 사용하던 매트리스를 사용할 수 있습니다. 새로 구매한다면 매트리스 스튜디오에서 나에게 꼭 맞는 제품을 찾아보세요.
5. 폭신한 잠자리를 선호한다면 매트리스 패드를 골라 함께 사용하세요.

주의! 모든 프레임에 LURÖY 루러위 침대 갈빗살 포함, 패키지 별도.  
더블 침대 프레임의 경우, SKORVA 스코르바 미드빔 포함, 패키지 별도.

	<b>ASKVOLL 아스크볼 침대 프레임, 화이트.</b>	
	150×200 cm	890.304.71
	180×200 cm	290.304.74
	<b>BJÖRKSNÄS 비에르크스네스 침대 프레임.</b>	
	150×200 cm	692.475.65
	180×200 cm	692.475.70
	<b>BLÅKULLEN 쿠션형 침대 프레임+코너침대헤드, 고정커버.</b>	
	<b>크니사 미디엄블루</b>	
	90×200 cm	505.071.86
	<b>GLADSTAD 글라스타드 쿠션형 침대 프레임, 고정커버.</b>	
	<b>카부사 라이트그레이</b>	
	90×200 cm	304.904.60
	120×200 cm	804.904.48
	150×200 cm	004.904.52
	180×200 cm	904.904.57
	<b>GRIMSBU 그림스부 침대 프레임, 메탈.</b>	
	<b>그레이 메탈</b>	
	90×200 cm	793.119.33
	150×200 cm	993.119.32
	<b>GURSKEN 구르스켄 침대 프레임, 라이트베이지.</b>	
	150×200 cm	794.086.66

	<b>HAUGA 하우가 쿠션형 침대 프레임, 폴리에스테르, 고정커버.</b>	
	<b>비슬레 그레이</b>	
	120×200 cm	904.500.79
	150×200 cm	504.463.53
	180×200 cm	404.463.58
	<b>로팔레트 베이지</b>	
	120×200 cm	504.836.42
	150×200 cm	304.836.43
	180×200 cm	104.836.44
	<b>HEMNES 험네스 침대 프레임, 소나무 원목.</b>	
	<b>화이트 스테인</b>	
	90×200 cm	991.983.99
	120×200 cm	091.983.94
	150×200 cm	591.983.96
	180×200 cm	891.984.13
	<b>블랙브라운</b>	
	90×200 cm	191.983.17
	120×200 cm	491.982.26
	150×200 cm	091.982.33
	180×200 cm	491.983.92
	<b>IDANÄS 이다네스 침대 프레임.</b>	
	<b>화이트</b>	
	120×200 cm	494.065.17
	150×200 cm	794.065.06
	180×200 cm	594.065.12
	<b>다크브라운 스테인</b>	
	120×200 cm	694.064.94
	150×200 cm	194.064.96
	180×200 cm	694.064.89

# 침대 프레임

주의! 모든 프레임에 LURÖY 루뢰위 침대 갈빗살 포함, 패키지 별도.  
더블 침대 프레임의 경우, SKORVA 스코르바 미드림 포함, 패키지 별도.



**IDANÄS 이다네스 쿠션형 침대 프레임.**  
폴리에스테르, 고정커버.

<b>군나레드 페일핑크</b>	
120×200 cm	904.596.02
150×200 cm	604.589.39
180×200 cm	904.589.52
<b>군나레드 다크그레이</b>	
90×200 cm	604.595.90
120×200 cm	004.595.88
150×200 cm	804.589.38
180×200 cm	704.589.48



**KLEPPSTAD 클렙스타드 침대 프레임, 화이트/비슬레 베이지.**

150×200 cm	304.926.71
180×200 cm	904.926.73



**KOPARDAL 코파르달 침대 프레임, 그레이 메탈.**

90×200 cm	691.579.32
120×200 cm	091.579.25
150×200 cm	691.579.27
180×200 cm	091.579.30



**MALM 말름 침대 프레임.**

<b>화이트</b>	
90×200 cm	990.095.63
120×200 cm	590.095.60
150×200 cm	990.094.50
180×200 cm	590.094.47
<b>블랙브라운</b>	
90×200 cm	490.095.65
120×200 cm	790.095.64
150×200 cm	790.094.51
180×200 cm	390.094.53



**NESTTUN 네스툰 침대 프레임, 화이트 메탈.**

90×200 cm	691.580.26
120×200 cm	391.580.18
150×200 cm	991.580.20
180×200 cm	191.580.24



**SAGESUND 사계순드 쿠션형 침대 프레임.**

<b>디세워드 브라운</b>	
90×200 cm	594.964.71
120×200 cm	094.964.78
150×200 cm	194.964.73
180×200 cm	394.964.86



<b>그레스보 화이트</b>	
150×200 cm	795.026.83
180×200 cm	995.026.96



**SAGSTUA 삭스투아 침대 프레임, 메탈.**

<b>블랙</b>	
150×200 cm	492.689.12
180×200 cm	392.688.42



**SLATTUM 슬라툼 쿠션형 침대 프레임, 폴리에스테르, 고정커버.**

<b>크니샤 그레이</b>	
120×200 cm	004.501.25
150×200 cm	804.463.75
180×200 cm	804.463.80
<b>볼스타드 블랙</b>	
120×200 cm	504.502.17
150×200 cm	704.502.21
180×200 cm	604.502.26



**SONGESAND 송에산드 침대 프레임.**

<b>화이트</b>	
90×200 cm	792.410.30
120×200 cm	692.410.21
150×200 cm	192.412.88
180×200 cm	892.413.03



**TARVA 타르바 침대 프레임, 소나무 원목.**

90×200 cm	691.984.71
120×200 cm	191.984.78
150×200 cm	091.985.15
180×200 cm	891.985.78



**TUFJORD 투피오르드 쿠션형 침대 프레임.**

<b>유파르프 다크그린, 벨벳, 고정커버</b>	
180×200 cm	404.464.19

<b>군나레드 블루, 폴리에스테르, 고정커버</b>	
150×200 cm	104.464.06
180×200 cm	004.464.16

**TYSSEDAL 튀세달 침대 프레임, 화이트.**

150×200 cm	291.986.37
180×200 cm	891.986.44



**TÄLLÅSEN 텔로센 쿠션형 침대 프레임.**

<b>쿨스타 그레이그린</b>	
150×200 cm	905.389.25
180×200 cm	905.389.30

<b>쿨스타 라이트베이지</b>	
150×200 cm	305.647.76
180×200 cm	705.647.79

**VEVELSTAD 베벨스타드 침대 프레임, 화이트.**

90×200 cm	205.182.71
120×200 cm	805.182.73
150×200 cm	605.063.94
180×200 cm	005.063.92



# 수납 침대



**BRIMNES** 브림네스 수납침대 프레임, 서랍 4개.  
SKORVA 스킨바 미드빔과 LURÖY 루리위 침대 갈빗살 포함, 패키지 별도.

<b>화이트</b>	
150×200 cm	191.981.43
180×200 cm	291.981.52



**BRIMNES** 브림네스 침대 프레임+수납/헤드, 서랍 4개.  
SKORVA 스킨바 미드빔과 LURÖY 루리위 침대 갈빗살 포함, 패키지 별도.

<b>화이트</b>	
150×200 cm	391.981.61
180×200 cm	891.981.68



**GLADSTAD** 글라스타드 쿠션형 침대 프레임+수납상자2.  
침대 갈빗살 포함. 폴리에스테르, 고정커버.

<b>카부사 라이트그레이</b>	
90×200 cm	994.067.65
120×200 cm	294.067.64



**GLADSTAD** 글라스타드 쿠션형 침대 프레임+수납상자4.  
침대 갈빗살과 미드빔 포함. 폴리에스테르, 고정커버.

<b>카부사 라이트그레이</b>	
150×200 cm	794.070.11
180×200 cm	894.070.15



**HAUGA** 하우가 쿠션형 침대 프레임+수납상자2.  
침대 갈빗살 포함. 폴리에스테르, 고정커버.

<b>비슬레 그레이</b>	
120×200 cm	993.365.98



**HAUGA** 하우가 쿠션형 침대 프레임+수납상자4.  
침대 갈빗살과 미드빔 포함. 폴리에스테르, 고정커버.

<b>비슬레 그레이</b>	
150×200 cm	293.366.05
180×200 cm	493.366.09



**IDANÄS** 이다네스 쿠션형 오토만침대.  
침대 갈빗살과 미드빔 포함. 폴리에스테르, 고정커버.

부드러운 여담힘과 안전한 사용을 위해 매트리스 최대 중량을 지켜주세요: 150×200 cm - 50 kg, 180×200 cm - 60 kg.	
<b>군나레드 다크그레이</b>	
150×200 cm	504.589.68
180×200 cm	604.589.77

<b>군나레드 페일핑크</b>	
150×200 cm	304.589.69
180×200 cm	705.141.24



**IDANÄS** 이다네스 수납침대 프레임.  
미드빔 포함. LURÖY 루리위 침대 갈빗살은 포함, 패키지 별도.

<b>화이트</b>	
120×200 cm	694.065.40
150×200 cm	094.065.43
180×200 cm	394.065.46



<b>다크브라운 스테인</b>	
150×200 cm	394.065.32
180×200 cm	994.065.29



<b>IDANÄS</b> 이다네스 쿠션형 수납침대. 침대 갈빗살과 미드빔 포함. 폴리에스테르, 고정커버.	
<b>군나레드 다크그레이</b>	
120×200 cm	504.596.23
150×200 cm	804.471.72
180×200 cm	504.471.83



<b>군나레드 페일핑크</b>	
120×200 cm	405.141.25
150×200 cm	004.471.71
180×200 cm	104.471.80



**MALM** 말름 침대 프레임+수납상자2.  
LURÖY 루리위 침대 갈빗살 포함, 패키지 별도.

<b>화이트</b>	
90×200 cm	091.992.18
120×200 cm	391.992.69

<b>블랙브라운</b>	
90×200 cm	292.003.05
120×200 cm	092.003.06

<b>화이트 스테인 참나무무늬목</b>	
90×200 cm	192.009.52
120×200 cm	392.009.65



**MALM** 말름 침대 프레임+수납상자4.  
SKORVA 스킨바 미드빔과 LURÖY 루리위 침대 갈빗살 포함, 패키지 별도.

<b>화이트</b>	
150×200 cm	791.995.83
180×200 cm	191.997.79

<b>블랙브라운</b>	
150×200 cm	292.006.21
180×200 cm	892.007.36

<b>화이트 스테인 참나무무늬목</b>	
150×200 cm	592.009.69
180×200 cm	992.009.72



**MALM** 말름 오토만침대.  
침대 갈빗살 포함, SKORVA 스킨바 미드빔은 필요하지 않아요.

부드러운 여담힘과 안전한 사용을 위해 매트리스 최대 중량을 지켜주세요: 150×200 cm - 50 kg.

<b>화이트</b>	
150×200 cm	904.048.03



**NORDLI** 노르들리 수납침대 프레임.  
침대 갈빗살 포함, SKORVA 스킨바 미드빔은 필요하지 않아요.

<b>화이트</b>	
90×200 cm	403.498.52
120×200 cm	503.498.56
160×200 cm	803.498.50



<b>PLATSA</b> 플랏사 수납침대 프레임.	
140×200 cm	904.530.87

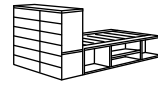

<b>PLATSA</b> 플랏사 수납침대 프레임+서랍10.	
<b>화이트/폰네스</b>	
140×244×103 cm	493.030.29



<b>PLATSA</b> 플랏사 수납침대 프레임+도어2/서랍3.	
<b>화이트/폰네스</b>	
142×244×163 cm	593.365.62



**SONGESAND** 송에산드 침대 프레임+수납상자2.  
LURÖY 루리위 침대 갈빗살 포함, 패키지 별도.

<b>화이트</b>	
90×200 cm	992.410.05
120×200 cm	992.409.92



**SONGESAND** 송에산드 침대 프레임+수납상자4.  
SKORVA 스킨바 미드빔과 LURÖY 루리위 침대 갈빗살 포함, 패키지 별도.

<b>화이트</b>	
150×200 cm	492.413.43
180×200 cm	492.413.57



**TUFJORD** 투피오르드 쿠션형 수납침대.  
침대 갈빗살과 미드빔 포함. 폴리에스테르, 고정커버

<b>군나레드 블루</b>	
150×200 cm	005.209.39
180×200 cm	405.209.42

# 침대 갈빗살

침대프레임과 사용할 수 있으며, 스프링, 폼, 라텍스 매트리스와 사용할 수 있습니다. 침대갈빗살은 매트리스를 더 오래 사용할 수 있도록 도울뿐만 아니라 무게가 잘 지지되도록 도우면서도 편안하게 만들어줍니다.

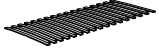

**LURÖY 루뢰위 침대갈빗살.**

갈빗살 17개가 체중에 따라 몸을 받쳐주고 매트리스의 탄성을 살려 줍니다.

80×200 cm	002.787.24
90×200 cm	801.631.73
120×200 cm	801.628.90
150×200 cm	002.771.97



**LÖNSET 린세트 침대갈빗살.**

갈빗살 28개가 체중에 따라 몸을 받쳐주고 매트리스의 탄성을 살려줍니다. 체형에 따라 편안하게 받쳐줍니다.

90×200 cm	302.787.08
120×200 cm	102.787.09
150×200 cm	102.787.14

# 액세서리

## 헤드보드 넓이×높이×두께

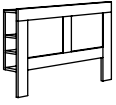

### BRIMNES 브림네스 수납헤드보드.

#### 화이트

매트리스 폭 150 cm	
사이즈: 156×111×28 cm	002.759.28
매트리스 폭 180 cm	
사이즈: 186×111×28 cm	402.287.13

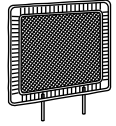

### TOLKNING 톨크닝 헤드보드, 핸드메이드 라탄.

사이즈: 100×96×3 cm	105.126.32
------------------	------------

## 침대 수납상자



### FREDVANG 프레드방 수납상자, 59×56 cm.

화이트	904.936.39
-----	------------

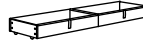

### GLADSTAD 글라스타드 패브릭 침대 수납상자, 2-p.

카부사 라이트그레이	804.984.25
------------	------------



### HAUGA 하우가 패브릭 침대 수납상자, 2-p.

비슬레 그레이	004.742.06
---------	------------



### MALM 말름 침대 수납상자, 2-p.

화이트	003.544.97
블랙브라운	603.544.99
화이트 스테인 참나무무늬목	403.545.08

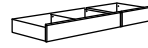

### SONGESAND 송에산드 침대 수납상자, 2종.

화이트	103.725.37
-----	------------



### VARDÖ 바르되 침대 수납상자, 65×70 cm.

화이트	903.545.15
블랙	203.545.14

# 데이베드

## 데이베드 프레임

데이베드는 160cm 너비의 더블침대로 확장해 사용할 수 있습니다. 80×200cm 매트리스 2개와 함께 사용하세요. 침대갈빗살이 포함되어 있습니다. SKORVA 스킨바 미드빔을 사용하지 않는 제품입니다.



**BRIMNES** 브림네스 데이베드 프레임.

화이트  
80/160×200 cm 305.036.55



**FLEKKE** 플레케 데이베드 프레임.

화이트  
80/160×200 cm 403.201.32

블랙브라운  
80/160×200 cm 503.201.36

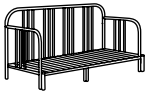

**FYRESDAL** 뤼레스달 데이베드 프레임, 블랙.

80/160×200 cm 004.243.63

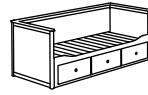

**HEMNES** 험네스 데이베드 프레임.

화이트  
80/160×200 cm 703.493.27

그레이  
80/160×200 cm 304.278.31



**UTAKER** 우토케르 적층식 침대, 2층, 소나무 원목.

80×200 cm 703.604.85

# 2층 침대 & 로프트 침대

6살 이상의 아이에게 적합합니다.

2층 침대에서 2명이 잘 수 있어요 - 위에 한명, 아래에 한명. 로프트 침대는 1명이 잘 수 있고, 아래 공간은 수납을 하거나 놀거나 공부할 수도 있죠. 모두 싱글사이즈의 침대입니다.

떨어질 위험이 있어 6살 이상의 어린이만 로프트 침대 또는 2층 침대 윗칸을 쓰도록 권장합니다. 더 안전한 수면을 위해 로프트 침대와 2층 침대의 윗칸은 적절한 높이의 튼튼한 가드레일과 침대와 가드레일

사이도 최소한의 간격만을 유지하고 있어요.

그러나 매트리스의 높이가 너무 높으면 가드레일이 제 기능을 할 수 없어요. 그래서 로프트 침대나 2층 침대의 윗칸은 적정 높이의 매트리스가 필요합니다. 로프트 침대와 2층 침대 모두 90×200cm 사이즈의 매트리스로 완성할 수 있습니다. 침대 갈빗살은 포함되어 있고 SKORVA 스킨바 미드빔은 로프트 침대, 2층 침대에 필요하지 않습니다.

## 로프트 침대



**SMÅSTAD** 스모스타드 로프트 침대 프레임+책상/수납장, 90×200 cm. 아이방에 이 로프트 침대가 있다면 완벽한 솔루션이 될 수 있어요 - 책상, 옷장, 그리고 수납선반이 포함되어 있어요.

화이트 304.540.37



**SVÄRTA** 스베르타 로프트 침대 프레임 90×200 cm. SVÄRTA 스베르타 책상 상판과 함께 침대 아래 공간을 일하거나 공부하는 공간으로 만들거나 앉을 수 있는 아늑한 공간으로 만들 수 있어요. 사다리는 좌우 어디에나 설치할 수 있어요. 침대베이스 포함.

실버 002.479.83



**TUFFING** 투핑 로프트 침대 프레임 90×200 cm. SVÄRTA 스베르타 책상 상판과 함께 침대 아래 공간을 일하거나 공부하는 공간으로 만들거나 앉을 수 있는 아늑한 공간으로 만들 수 있어요. 침대베이스 포함.

다크그레이 102.994.48



**VITVAL** 비트발 로프트 침대 프레임 90×200 cm. 디테일은 로프트 침대를 특별하게 만들죠 - 부드러운 모양, 튼튼한 사다리, 패브릭 가이드 레일과 노란색 포인트. MÖJLIGHET 뫼일릭헤트 시리즈와 침대란넨 제품들과 함께 사용할 수 있습니다.

화이트/라이트그레이 204.112.32



**VITVAL** 비트발 책상 상판 95×45 cm. 이 책상은 VITVAL 비트발 로프트 침대 아래에 글쓰기 공간을 바로 만들어줍니다. 지지 다리는 튼튼하게 만들뿐만 아니라 페그보드는 SKÅDIS 스코디스 시리즈와 함께 사용할 수 있죠. 완벽하게 맞거든요.

화이트 004.114.12



**VITVAL** 비트발 로프트 침대 프레임+책상 상판 90×200 cm. 디테일은 로프트 침대를 특별하게 만들죠 - 부드러운 모양, 패브릭 가드레일과 실용적인 페그보드가 있는 책상 같은 것들이요. MÖJLIGHET 뫼일릭헤트나 SKÅDIS 스코디스 시리즈와 함께 사용할 수 있습니다.

화이트/그레이 893.039.37

## 2층 침대

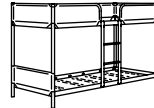

**TUFFING** 투핑 2층 침대 프레임 90×200 cm. 한정적인 공간에 적합한 솔루션입니다. 침대가 낮아, 침대를 만들기가 쉽습니다. 침대베이스 포함.

다크그레이 802.392.34



**MYDAL** 뫼달 2층 침대 프레임 90×200 cm. 사다리는 좌우 어디에나 설치할 수 있어요. 따뜻한 자연의 소재인 원목으로 되어 있어 튼튼하게 사용할 수 있습니다. 한정적인 공간에 적합한 솔루션입니다. 갈빗살 포함.

화이트 104.483.11

소나무 원목 003.687.72



**VITVAL** 비트발 2층 침대 프레임 90×200 cm. 부드러운 형태와 패브릭 가이드라인. 이런 특징들은 2층 침대를 특별하게 만들죠. 한정적인 공간에 2명을 위한 공간이 필요하다면 완벽하죠.

화이트/라이트그레이 604.112.73



**VITVAL** 비트발 보조 침대 90×200 cm. VITVAL 비트발 2층침대 아래 추가적인 수면공간을 만들어줍니다.

화이트 904.483.26



**VITVAL** 비트발 2층 침대 프레임+보조 침대 90×200 cm. 부드러운 형태, 패브릭 가드레일 - 이런 특징들은 2층 침대를 특별하게 만들죠. 친구가 놀러왔다면 보조침대를 꺼내보세요.

화이트/라이트그레이 893.041.59

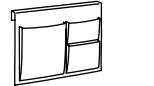

**STICKAT** 스틱카트 침대주머니 39×30 cm. 아이들의 침대에 걸어두고 수납할 수 있어요.

블랙 603.783.39

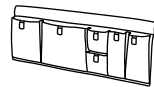

**MÖJLIGHET** 뫼일릭헤트 침대주머니 75×27 cm. 침대 옆에 둘 수 있는 침대주머니로 책, 태블릿, 헤드폰 등을 손에 닿는 곳에 두어보세요 - 2층 침대 윗칸에서 자더라도 말이죠.

블루 404.213.91



# 다리

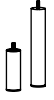

**BJORLI 비올리 다리, 4-p.**

스테인리스

20 cm 903.097.35

---



**BRYNILEN 브뤼닐렌 다리, 4-p.**

참나무

20 cm 103.097.44

---



**BURFJORD 부르피오르드 다리, 4-p.**

참나무

20 cm 603.097.46

---



**BÅTSFJORD 뱃스피오르드 다리, 4-p.**

자작나무

20 cm 203.097.48

---