

© Inter IKEA Systems B.V. 2018-2025

IKEA 주방 구매 가이드

IKEA 주방

METHOD와 같은 주방 시스템을 찾고 계시든,
다른 주방 솔루션을 고려하고 계시든, 이 구매
가이드는 제품과 가격 정보는 물론, 꿈꾸던 주
방을 선택하는 데 필요한 유용한 정보를 담고
있습니다.





싱크대.



조리대 위는 물론, 유리 도어 뒤와 서랍 안까지 더해진 주방 조명은 주방에서의 작업을 더욱 안전하고 편리하게 만들어주며, 일상의 즐거움까지 높여줍니다.



주방을 직접 준비할 수도 있지만, 꼭 그럴 필요는 없습니다. 이케아의 다양한 서비스는 실측과 설계부터 주방 설치까지 전 과정을 함께 지원합니다.



목차

- 서비스 12
- IKEA 주방 14
- METHOD 메토드 메토드 주방 시스템.....16
 - 도어와 서랍앞판18
 - 커버패널, 장식스트립, 걸레받이 및 다리..... 30
 - METHOD 메토드 메토드 수납장 40
 - METHOD 메토드 메토드 내부 부속품 및 정리용품 46
- KNOXHULT 크녹스홀트 크녹스홀트 주방.....54
- 미니주방..... 60
- 조명 및 홈 스마트 제품 66
- 조리대76
- 싱크대84

- 주방 정리용품 90
- 손잡이100
- 주방 액세서리104



주방 카트/아일랜드는 추가적인 조리 공간을 제공하는 동시에, 가족과 함께 모이는 소통의 중심이 됩니다. VADHOLMA 바드홀마 바드홀마 바드홀마 주방 카트/아일랜드의 조리대는 내구성이 뛰어난 오크 원목 상판으로 제작되어, 머핀을 굽는 순간부터 가족과 보드게임을 즐기는 시간까지 일상의 다양한 활동을 함께합니다.

서랍이 끝까지 열리면 주방에서의 일상이 훨씬 더 수월해집니다. 주방 캐비닛과 서랍 안에 더해진 주방 정리용품과 내부 수납 솔루션으로, 필요한 물건을 쉽고 빠르게 찾을 수 있습니다.



보이는 것, 그 이상의 가치를 경험하세요

VOXTORP주방의 인테리어와 수납의 효율성, 이제 고민하지 마세요. 핸들리스 타입의 VOXTORP 화이트 도어는 주방에 차분한 질서를 부여하고, 내부의 METHOD 시스템은 끝없는 수납의 가능성을 열어줍니다. 겉으로 보기엔 한없이 미니멀하지만, 도어를 여는 순간 당신에게 딱 맞춘 고도의 정리 솔루션이 펼쳐집니다.



상상해 보세요, 우리가 현실로 만들어 드릴게요

꿈꾸던 주방을 직접 만드는 일은 설레기도 하지만, 막막하게 느껴질 수도 있죠. 측정과 복잡한 설계로 고민할 필요 없이, 내가 원했던 기능과 디테일을 모두 담은 '나만을 위한 주방'을 갖는 방법은 무엇일까요? 다음 페이지에서 그 해답을 확인해 보세요. 사람마다 꿈꾸는 모습은 모두 다릅니다. 지지분한 물건을 깔끔하게 가려줄 넉넉한 수납장이 간절할 수도 있고, 함께 요리하는 즐거움을 위해 두 개의 싱크대와 수전이 필요할 수도 있죠. 당신의 그 소중한 꿈, 우리가 도와드릴게요.



더 똑똑하게, 더 아름답게. 실속 있는 주방의 완성

가장 부담 없는 가격의 주방을 베이스로 나만의 스타일을 그려보세요. 수납장은 기본에 집중하고, 감각적인 레일과 선반, 카트를 더해 수납과 조리 공간을 확장하는 영리한 선택. 적은 비용으로도 당신이 사랑하는 주방의 모습을 충분히 구현할 수 있습니다.

맛있는 요리를 위한 모든 것, 불필요한 건 덜어냈습니다

좁은 주방이라도 요리에 진심이라면 조리대와 싱크대 구성이 핵심입니다. 채소를 썰고, 반죽을 치대고, 재료를 준비하기엔 60cm(24")의 조리 공간이면 충분하죠. 그 옆에 자리한 콤팩트한 1.5볼 싱크대는 사용한 도구를 담아두는 동시에 파스타 삶은 물을 바로 비워낼 수 있는 효율적인 동선을 완성해 줍니다.



서비스

IKEA는 고객이 직접 선택할 수 있는 다양한 서비스를 제공합니다. 플래닝부터 설치 및 조립에 이르는 모든 단계에서 직접 할지, IKEA에 맡길지 선택할 수 있어요.

아래에서 IKEA가 제공하는 모든 서비스의 내용을 알아보세요.



주방 구매 상담

IKEA 주방 전문가가 꿈의 주방을 구성할 수 있도록 도와드려요. 공간의 실측 사이즈와 도면 또는 사진을 가져오시면, 주방 캐비닛과 주방 가전 배치부터 수납 솔루션, 주방 조명, 주방 싱크대/수전 구성까지 기능적이고 실용적인 아이디어를 제안해 드립니다.



실측

필요한 경우 IKEA가 방 크기를 측정하고 창문, 방문, 콘센트의 위치부터 벽의 재질과 상태까지 모든 것을 확인해드릴게요.



배송

제품을 집까지 직접 들고 가기 힘드신가요? IKEA에 맡겨주세요. 온라인 주문이든 매장 주문이든 원하는 주소지로 배송해드립니다. 편한 날짜와 시간을 정하시지만 하면 됩니다.



조리대 설치

이케아에서 조리대를 구매하시면 배송과 설치까지 도와드리며, 작업이 완료된 후 포장재는 재활용을 위해 함께 수거합니다.



결제 옵션

카드와 현금 등 다양한 결제 수단을 이용하실 수 있으며, 결제에 시간이 더 필요하신 경우 비용을 나누어 부담할 수 있도록 도와드립니다.



철거

이케아 배송 서비스를 이용하시면 기존 제품 수거도 함께 도와드립니다. 재사용이 어려운 제품은 책임감 있게 재활용됩니다.



조립

이케아의 모든 제품은 직접 조립할 수 있도록 설계되어 있지만, 원하신다면 조립까지 함께 도와드립니다.



주방 설치

주방 준비 과정을 더욱 편리하고 수월하게 진행하고 싶으시다면, 이케아가 새로운 주방 시스템 설치를 진행하고 처음부터 끝까지 전 과정을 조율해 드립니다. 주방 싱크대/수전과 조리대 설치 등 시간이 많이 필요한 작업도 모두 책임지고 진행합니다. 또한 가스 및 전기 주방 가전 설치도 안전하고 정확하게 이루어지니 안심하셔도 됩니다. 주방 설치가 완료된 후에는 포장재도 함께 수거해 드립니다.

1:1 맞춤 상담

가까운 매장 또는 온라인에서 숙련된 주방 및 인테리어 리모델링 전문가가 나에게 꼭 맞는 꿈의 주방을 현실로 이루어 드려요.

인테리어 리모델링 서비스

주방 뿐만 아니라, 집 전체 리모델링 까지만 번에 상담 해 드려요. 인테리어 리모델링에 대한 모든 것, 이제 이케아에서 상담 받아 보세요.

이케아 공식협력업체

믿을 만한 시공업체를 찾고 계신가요? 다양한 인테리어 시공 경험을 가진 이케아 공식 협력업체를 통해 꿈에 그리던 우리 집을 완성해 보세요.

어떤 주방을 찾고 계신가요?

원하는 대로 개성 있게 꾸밀 수 있는 METOD 메토드와 같은 완성형 주방 시스템이든, 하루 만에 설치할 수 있는 더 심플한 주방이든, IKEA에서 모두 만나보실 수 있어요. 각기 다른 필요와 취향에 맞는 세 가지 유형의 IKEA 주방을 소개해 드릴게요.



METOD 메토드 주방

METOD 메토드 주방 시스템에는 공간의 레이아웃과 주방에서의 습관에 맞출 수 있는 다양한 크기의 수납장이 포함되어 있어요. 선택지가 매우 다양해 공간과 개인 취향에 맞춰 마음껏 꾸밀 수 있습니다. 코너 수납장 맨 뒤에 있는 물건도 잘 보이고 꺼내기도 어렵지 않도록 개발된 수많은 종류의 주방 정리용품과 내부 부속품도 만나보세요. 이 외에도 다양한 스타일의 앞판과 조리대, 조명, 싱크대, 수도꼭지, 손잡이 등 주방 구석구석에 개성을 표현할 수 있는 제품들이 여러분을 기다리고 있습니다.

16 페이지

KNOXHULT 크녹스홀트 주방

KNOXHULT 크녹스홀트는 모듈형 제품으로, 원하는 방식으로 배열할 수 있습니다. LAGAN 라간 전자제품들과 함께 합리적인 가격에 필요한 기본 기능을 모두 갖춘 완벽한 주방을 만들 수 있어요. 원하는 스타일의 싱크대, 수도꼭지, 손잡이를 더해 디자인을 완성해보세요. 모듈이 지닌 간결함 덕분에 설치가 너무 간단해서 완벽한 기능을 갖춘 주방을 IKEA매장에서 구매한 지 하루 만에 설치하고 사용할 수 있어요.

54 페이지



Kitchenettes 미니주방

모든 사람이 크고 넓은 주방을 위한 충분한 공간을 가지고 있는 것은 아닙니다. 많은 사람들은 좁은 공간에서도 사용할 수 있는 실용적이고 아이디어 넘치는 주방을 원하고 있죠. IKEA 미니주방은 작지만 기발한 디자인으로 주방을 구성할 수 있는 모든 기능을 갖추고 있어요. 베이직하거나 모던한 디자인 중에서 선택할 수 있고, TILLREDA 가전제품을 추가하면 주방에 필요한 모든 것을 갖출 수 있습니다. 합리적이고, 실용적인 주방은 구매도, 설치도 쉽죠. 새로운 공간으로 이사할 때도 가져갈 수 있어요.

60 페이지



METHOD 메토드 주방 시스템

무한한 가능성

METHOD 메토드 주방 시스템의 모듈식 디자인은 설치하기 쉬워 주방을 원하는 스타일로 자유롭게 디자인할 수 있습니다. 클래식한 스타일을 선호하던 모던한 스타일의 미니멀리즘을 좋아하는 그 어떤 스타일을 원하는 자신에게 맞는 스타일을 찾을 수 있습니다.

진정으로 아름다운 주방이 되려면 기능적이면서도 주방의 모든 요구 사항을 갖춘 공간이어야 하죠. METHOD 메토드를 선택하면 나만의 스타일로 외부를 자유롭게 꾸미는 동시에 내부는 완벽하게 정돈된 상태를 유지하실 수 있습니다.

원하는 스타일의 도어 및 서랍 앞판, 조명, 조리대, 싱크, 수도꼭지, 손잡이 및 액세서리를 선택하는 것에서부터 시작해 볼까요?

25 IKEA METHOD 메토드 주방은 25년 품질보증을 제공합니다. 120 페이지에서 확인하세요.



METHOD

주방 도어/서랍앞판

스타일을 선택하세요!

개인의 취향과 스타일이 무엇이든, 오랫동안 만족하며 사용할 수 있는 주방 앞판을 선택하는 것이 중요합니다. 주방 도어와 서랍앞판은 주방의 인상을 결정하는 요소로, 일상 속에서 많은 시간을 함께하게 됩니다.

W이케아는 디테일이 살아 있는 전통적인 스타일의 주방 도어/서랍앞판부터, 매끈한 마감과 손잡이가 일체형으로 디자인된 하이글로시 및 모던 스타일의 앞판까지, 다양한 소재와 마감

을 갖춘 폭넓은 선택지를 제공합니다. 어떤 스타일을 좋아하시든, 취향에 맞는 앞판을 찾을 수 있습니다.

주방의 스타일을 결정하는 과정은 전적으로 고객님의 선택에 달려 있습니다. 원하는 디자인을 자유롭게 선택하세요. 모든 METHOD 주방 도어/서랍앞판은 내구성과 품질을 고려해 제작되었으며, 25년 품질 보증을 제공해 선택하신 스타일을 오랫동안 안심하고 사용할 수 있습니다.

25

METHOD 메토드 주방은
25년 품질보증을 제공합니다.
120 페이지에서 확인하세요





주방 도어/서랍앞판 스타일



깔끔한 도어와 서랍앞판

깔끔한 디자인의 도어와 서랍앞판은 직선적인 라인과 관리가 쉬운 매끄러운 표면이 특징으로, 가장 순수한 형태의 미니멀한 디자인을 보여줍니다. 다양한 마감, 컬러, 소재 중에서 선택해 취향에 맞는 주방을 완성해 보세요.



프레임 도어/서랍앞판

프레임 도어와 서랍앞판은 섬세한 디테일과 완성도 높은 마감 특징으로, 내추럴하고 전통적인 분위기의 주방을 연출합니다. 모든 프레임 도어 제품군에는 매칭되는 유리 도어 옵션도 함께 제공됩니다.



하이글로시 도어/서랍앞판

광택 있는 표면은 미니멀한 스타일을 선호하는 분들부터 활동적인 가족이 있는 가정까지 모두에게 잘 어울립니다. 얼룩이 묻어도 쉽게 닦아낼 수 있어 관리가 간편합니다.



손잡이 일체형 도어/서랍앞판

처음에는 눈에 띄지 않을 수 있지만, 바로 그 점이 매력입니다. 손잡이가 일체형으로 디자인되어 미니멀하고 모던한 분위기의 주방을 완성합니다.

주방 도어/서랍앞판 소재

나에게 맞는 주방 앞판을 선택하세요

새로운 주방 시스템을 계획하고 계시나요, 아니면 기존 주방을 새롭게 바꾸고 싶으신가요? 어떤 경우든, 고객님의 공간과 라이프스타일에 잘 어울리는 주방 도어/서랍앞판 선택을 도와드립니다.

소재와 표면 마감, 디자인은 주방의 분위기와 사용감에 큰 영향을 줍니다. 선택하기 전에 선호하는 스타일과 컬러, 패턴은 무엇인지, 그리고 내구성과 관리 측면에서 어떤 기준을 중요하게 생각하는지 고려해 보세요.

이케아는 다양한 특징과 장점을 갖춘 주방 앞판을 제공합니다. 모든 앞판은 25년 품질 보증이 적용되어 오랫동안 안심하고 사용할 수 있습니다.



원목 - 따뜻하고 고유한 아름다움

원목은 따뜻하고 자연스러운 분위기를 연출합니다. 원목과 무늬목은 판재마다 나뭇결과 패턴이 서로 달라 각기 다른 표정을 지니며, 주방에 생동감 있고 자연스러운 감성을 더해 줍니다. 시간이 지날수록 목재의 색감은 더욱 깊고 풍부해지며, 앞판을 잘 관리하면 오랫동안 아름다움을 유지할 수 있습니다. 표면은 투명 래커 마감, 오일 마감, 스테인 처리 또는 자연스러운 질감을 살린 무처리 방식 등으로 선택할 수 있습니다.

- + 튼튼하고 견고한 소재.
- + 오일 및 스테인 마감 가능.
- + 시간이 지날수록 깊어지는 색감.
- + 나뭇결이 살아 있는 고유한 표현.



스테인리스 스틸 - 견고하고 전문적인 분위기

스테인리스 스틸은 내구성이 매우 뛰어난 소재입니다. 세련되고 모던한 디자인으로 오랜 시간 동안 꾸준히 사랑받아온 소재이며, 주방에 전문 레스토랑과 같은 분위기를 더해 줍니다. 그 자체로도 아름다울 뿐 아니라, 다양한 소재와 컬러와도 조화롭게 어울립니다. 또한 재활용 금속으로 제작이 가능하고, 사용 후 다시 재활용할 수 있는 친환경적인 소재입니다.

- + 기름때, 오염, 물, 열, 화학 물질에 강함.
- + 주방에 전문적인 느낌을 더해 줌.
- + 청소와 관리가 간편함.



포일 - 관리가 쉬운 다채로운 선택

포일 마감은 매트부터 하이글로시까지, 엠보싱 효과와 다양한 컬러 및 패턴 등 여러 가지 디자인을 구현할 수 있습니다. 일반적으로 유연한 플라스틱 포일을 가열해 파티클보드 위에 입히는 방식으로 제작되며, 균일하고 매끄러우면서 내구성 있는 표면을 완성합니다. 다만, 초매트 마감의 포일은 얼룩 제거 시 조금 더 세심한 관리가 필요할 수 있습니다.

- + 긁힘에 강함.
- + 다양한 디자인과 마감 선택 가능.
- + 습기에 강함.
- + 시간이 지나도 색상이 쉽게 변하지 않음.



도장형 (Lacquered) - 다양한 색상과 매끄러운 표면

다양한 색상의 주방 도어/서랍앞판이 준비되어 있어 귀하의 집과 가장 잘 어울리는 스타일을 선택하실 수 있습니다. 도장형 앞판은 별도의 테두리 마감재(에징 스트립)가 필요 없으며, 앞판 전체에 걸쳐 균일한 색상과 질감을 보여줍니다. 또한 새로운 색상으로 덧칠하거나 재도색이 가능하며, 주방 분위기를 손쉽게 바꾸고 앞판의 수명을 연장할 수 있습니다. 도장형 앞판은 조밀한 파티클보드 위에 페인트를 분사하는 방식으로 제작됩니다. 페인트가 보드 위에 매우 고르게 도포되어 표면이 매끄럽고 물기를 닦아내기 편리합니다.

- + 앞판 전체에 걸쳐 균일한 색상과 질감 유지.
- + 재도색 가능.
- + 청소가 용이함.



강화유리 (Tempered glass) - 견고함과 장식 효과

주방 도어를 유리로 선택하면 좋아하는 물건들을 전시할 수 있으며, 주방 캐비닛 내부에 주방 조명을 추가해 한층 더 포근한 분위기를 연출할 수 있습니다. 주방 도어에 사용된 유리는 산업용 강화유리로, 일반 유리보다 훨씬 견고하고 안전합니다. 더 무거운 무게를 견딜 수 있고 긁힘(스크래치)에도 강합니다. 만약 유리가 깨지더라도 일반 유리와 달리 작고 덜 위험한 조각으로 부서집니다.

- + 일반 유리보다 강력한 내구성.
- + 청소가 용이함.
- + 주방 캐비닛 내부의 물건이 살짝 비쳐 시각적인 즐거움 제공.
- + 주방 캐비닛 내부의 주방 조명과 조합하여 더욱 아늑한 분위기 연출 가능.



멜라민 라미네이트 - 내구성이 뛰어나고 관리가 간편함

라미네이트 소재는 형태와 색상 선택의 폭이 넓으면서도, 표면이 매우 매끄럽고 견고하여 내구성이 뛰어납니다. 시간이 지나도 색이 바래지 않으며 청소도 매우 간편합니다. 멜라민 라미네이트는 함침지(impregnated paper)를 접착제와 함께 압축하여 파티클보드 위에 고정하는 방식으로 제작됩니다. 테두리 마감(에징 스트립)은 플라스틱이나 목재로 제작될 수 있습니다.

- + 스크래치(긁힘)에 강함.
- + 청소가 용이함.
- + 습기에 강함.
- + 시간이 지나도 색상이 변하지 않음.

깔끔한 도어와 서랍앞판



ASKERSUND 아스케르순드
색상/디자인: 라이트 몰푸레우늬목.
소재: 파티클보드, 멜라민포일 마감.

ASKERSUND 아스케르순드는 나뭇결을 실제로 보고 느낄 수 있는 몰푸레우늬목 효과 도어입니다. 밝고 모던한 주방 분위기를 선사합니다. HEJSTA 헤이스타 포인트 도어와 함께 사용할 수 있어요.

W400×H800 mm 103.317.83



HAVSTORP 하브스토르프
색상/디자인: 베이지.
소재: 섬유판, 아크릴 페인트 마감.

베이지 색상의 HAVSTORP 하브스토르프는 주방을 차분하고 조화로운 분위기로 연출하는 깔끔한 선이 돋보이는 매끄러운 앞판입니다. HEJSTA 헤이스타 포인트 도어와 함께 사용할 수 있어요.

W400×H800 mm 805.543.17



SINARP 시나르프
색상/디자인: brown.
소재: 투명 래커 참나무무늬목, 원목.

SINARP 시나르프 앞판은 짙은 나무색으로 유행을 타지 않는 스타일에 모던한 감성을 녹여내 개성 넘치는 디자인을 자랑합니다. 참나무원목 모서리마감재는 앞판의 윤곽을 우아하게 그려낸 섬세한 디테일로 주방에 따뜻한 분위기를 채워주죠. HEJSTA 헤이스타 포인트 도어와 함께 사용할 수 있어요.

W400×H800 mm 604.045.74



VALLSTENA 발스테나
색상/디자인: 화이트.
소재: 파티클보드, 포일 마감.

간결한 매력을 극대화했어요! VALLSTENA 발스테나 주방 앞판은 표면이 매끄럽고 깨끗해서 다른 주방용품과 잘 어울리고 마음에도 속 들 거예요. 유행을 타지 않고 언제나 세련된 느낌을 선사합니다. HEJSTA 헤이스타 포인트 도어와 함께 사용할 수 있어요.

W400×H800 mm 605.417.50

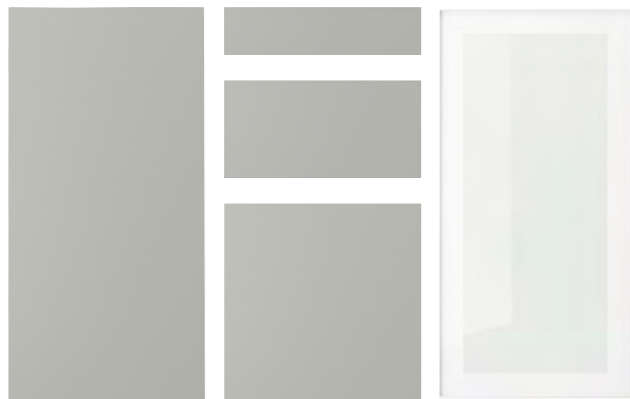
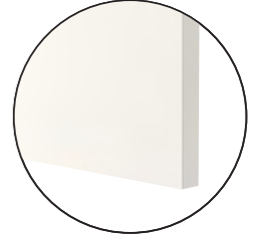

HAVSTORP 하브스토르프
색상/디자인: light grey.
소재: 섬유판, 아크릴 페인트 마감.

유행을 타지 않는 라이트그레이 HAVSTORP 하브스토르프 주방 앞판은 쪽 뺀 라인과 매끄러운 표면이 자랑이에요. 차분하고 조화로운 매력 덕분에 취향대로 꾸미기 좋습니다.

W400×H800 mm 005.710.28

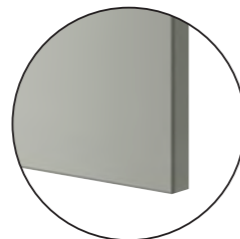

NICKEBO 니케보
색상/디자인: 무광 엔트러사이트.
소재: 파티클보드, 포일 마감.

매트한 블랙 표면의 NICKEBO 니케보 앞판으로 세련되고 모던한 분위기를 만들어 보세요. 심플한 디자인 덕분에 원하는 스타일로 연출할 수 있어요. 재활용 목재를 사용해 만들었고 재활용 플라스틱이 주 소재인 포일로 마감 처리했습니다. HEJSTA 헤이스타 포인트 도어와 함께 사용할 수 있어요.

W400×H800 mm 605.378.14

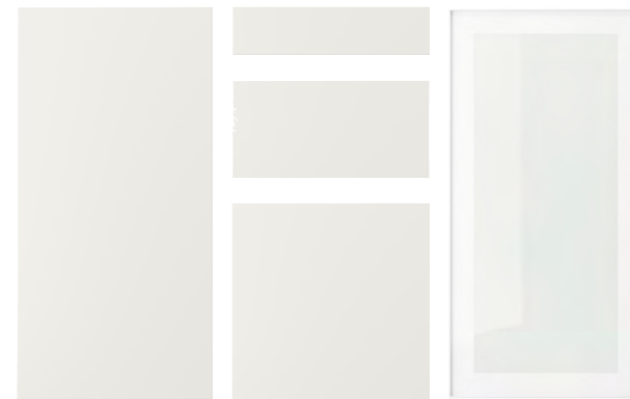
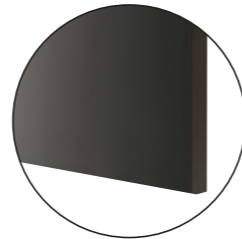

VEDDINGE 베딩에
색상/디자인: 화이트.
소재: 섬유판, 아크릴 페인트 마감.

화이트 VEDDINGE 베딩에 앞판은 군더더기 없이 깔끔한 실루엣이 차분한 분위기를 자아내며, 공간을 화사하고 넓어 보이게 꾸며줍니다. 모던한 주방 인테리어의 출발점으로 사용하면 좋은 디자인에는 개성이 느껴지는 디테일을 쉽게 추가할 수 있어요. HEJSTA 헤이스타 포인트 도어와 함께 사용할 수 있어요.

W400×H800 mm 502.744.36

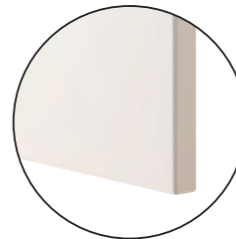

프레임 도어와 서랍앞판



New

ASPUDDEN 아스푸덴
 색상/디자인: 라이트그레이
 소재: 파티클보드, 포일 마감.

ASPUDDEN 아스푸덴 앞판의 우아하고 얇은 프레임은 간결한 매력을 한층 더 살려주며, 시간이 흘러도 변함없이 근사하고 은은한 포인트를 더해줍니다. 라이트 그레이 마감은 주방에 차분하고 아늑한 느낌을 가져다줍니다.



W400×H800 mm 405.962.58



BOBBYN 보드빈
 색상/디자인: 오프화이트.
 소재: 섬유판, 아크릴 페인트 마감.

풍부한 디테일의 BOBBYN 보드빈 오프화이트 도어 안쪽 면에는 비스듬하게 경사 처리된 패널이 부착되어 있고 걸면은 곡선으로 동글게 처리되어 있습니다. 이러한 디자인은 주방에 고전적인 느낌을 선사해주죠. BOBBYN 보드빈 강화유리 도어와 함께 사용할 수 있어요.



W400×H800 mm 505.879.89



STENSUND 스텐순드
 색상/디자인: 화이트.
 소재: 섬유판, 아크릴 페인트 마감.

프레임 앞판과 홈 파인 패널이 화사한 수광에 느낌을 주는 화이트 STENSUND 스텐순드 앞판에는 전원의 감성이 담겨 있습니다. 래커 처리한 표면은 오염과 습기에 강하고 힘들지 않고 닦아낼 수 있어요.



W400×H800 mm 806.044.59



VEDHAMN 베드함
 색상/디자인: 참나무.
 소재: 참나무 원목, 딥 투명 아크릴 래커.

천연의 따스한 느낌을 살린 목재로 만든 VEDHAMN 베드함 주방 앞판으로 편안한 분위기를 연출하고 집에서 안정감을 느껴보세요. 참나무 원목 프레임 도어와 참나무 무늬목 패널로 구성구석을 신경 쓴 아름답고도 견고한 구조를 완성했습니다.



W400×H800 mm 905.035.01



ENKÖPING 엔세핑
 색상/디자인: 화이트 목재 효과.
 소재: 섬유판, 포일 마감.

시간이 지나도 변함없는 화이트 색상의 클래식한 디자인. ENKÖPING 엔세핑은 내구성 강한 포일로 덮여 있으며, 섬세한 결 구조가 따뜻한 목재의 특성을 사실적으로 나타내줍니다.



W400×H800 mm 205.058.53



LERHYTTAN 레르히탄
 색상/디자인: black stained.
 소재: 스테인, 투명 래커 물푸레나무, 원목.

비스듬하게 마감한 가장자리와 무늬목 패널이 돋보이는 원목 프레임이 클래식한 분위기를 자아내는 LERHYTTAN 레르히탄 주방 앞판이에요. 블랙 컬러의 디자인이 따스하고도 견고한 느낌의 주방 인테리어를 완성합니다.



W400×H800 mm 803.559.83



하이글로시 도어와 서랍앞판

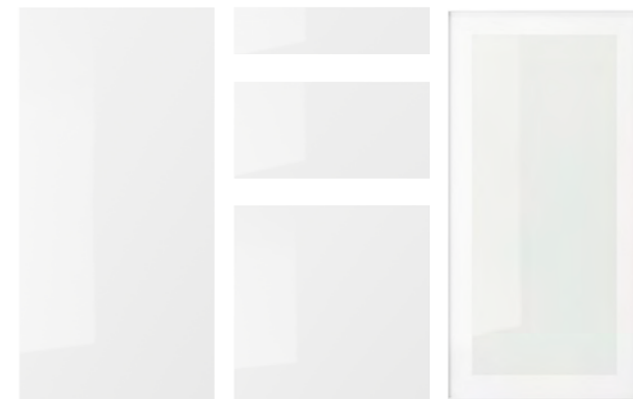

RINGHULT 링홀트
 색상/디자인: 하이글로스 화이트.
 소재: 파티클보드, 하이글로스 포일 마감.

화이트 색상의 하이글로스 RINGHULT 링홀트 앞판은 공간을 모던하고 넓어 보이게 꾸며줍니다. 습기나 충격에 강하고 얼룩이 묻어도 쉽게 잘 닦여 늘 깨끗하고 반짝이는 주방을 유지할 수 있어요. HEJSTA 헤이스타 포인트 도어와 함께 사용할 수 있어요.



W400×H800 mm 802.742.32

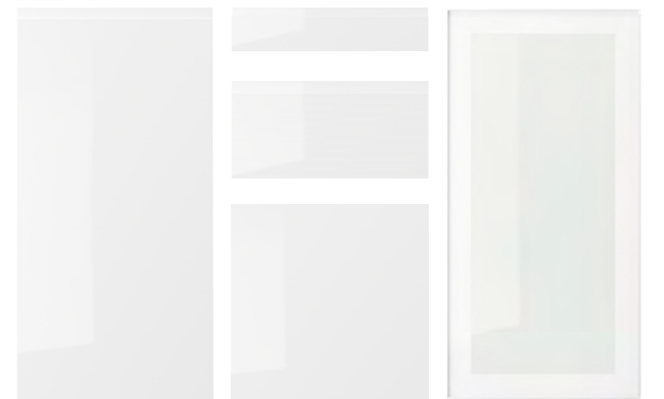

VOXTORP 복스토르프
 색상/디자인: 하이글로스 화이트.
 소재: 섬유판, 하이글로스 포일 마감.

광택이 흐르는 화이트 표면의 VOXTORP 복스토르프 앞판은 깔끔하고도 모던한 디자인으로 공간을 화사하고 넓어 보이게 꾸며줍니다. 홈린 자국이나 얼룩을 쉽게 닦을 수 있으며, 일체형 손잡이가 군더더기 없는 스타일을 완성합니다. HEJSTA 헤이스타 포인트 도어와 함께 사용할 수 있어요.



W400×H800 mm 803.975.58



손잡이 일체형 도어와 서랍앞판



VOXTORP 복스토르프
 색상/디자인: 무광 화이트,
 소재: 파티클보드, 포일 마감.

매트한 화이트 색상의 VOXTORP 복스토르프 앞판은 공간을 모던하고 화사하며 넓어 보이게 꾸며줍니다. 일체형 손잡이가 간결한 디자인을 완성합니다. HEJSTA 헤이스타 포인트 도어와 함께 사용할 수 있어요.

W400×H800 mm 802.735.72



VOXTORP 복스토르프
 색상/디자인: 다크그레이,
 소재: 파티클보드, 포일 마감.

매트한 다크그레이 표면과 깔끔한 실루엣이 인상적인 VOXTORP 복스토르프 앞판은 따스하고도 차분한 분위기가 감도는 모던한 디자인이 돋보여요. 일체형 손잡이가 간결한 디자인을 완성합니다. HEJSTA 헤이스타 포인트 도어와 함께 사용할 수 있어요.

W400×H800 mm 404.560.45

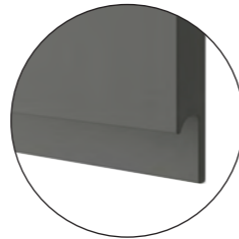

유리 도어



HEJSTA 헤이스타
 색상/디자인: 화이트/유리,
 소재: 알루미늄, 강화유리.

HEJSTA 헤이스타 화이트 유리도어를 달아 개성있고 매력적인 느낌을 더해보세요. 좋아하는 물건을 진열하고 조명으로 분위기를 내보세요. 메탈 프레임과 일체형 손잡이로서 클래식하면서도 모던한 룩을 연출합니다.

W400×H800 mm 805.266.64

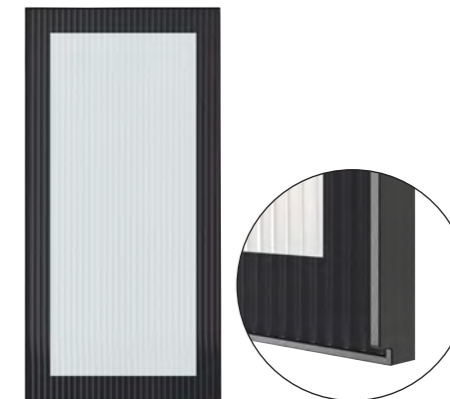

HEJSTA 헤이스타
 색상/디자인: 엔트러사이트 /리드 유리,
 소재: 알루미늄, 강화유리.

HEJSTA 헤이스타 블랙 유리도어를 달아 개성있고 매력적인 느낌을 더해보세요. 리드 유리를 통해 수납장 내부를 어렵게 볼 수 있어서 알상이 더 흥미로워져요. 조명과 매치하면 분위기를 더할 수 있어요.

W400×H800 mm 505.266.65

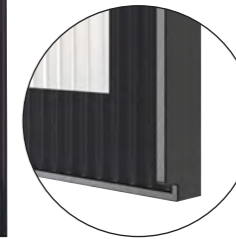

VOXTORP 복스토르프
 색상/디자인: 참나무무늬,
 소재: 파티클보드, 포일 마감.

참나무 무늬가 돋보이는 VOXTORP 복스토르프 도어/서랍 앞판에는 손잡이가 일체형으로 적용되어 있어요. 덕분에 디자인과 근사하게 어우러져 여러 따스하고 개성 넘치는 요소와 함께 현대적이면서 세련된 느낌을 선사합니다. HEJSTA 헤이스타 포인트 도어와 함께 사용할 수 있어요.

W400×H800 mm 705.713.55



UPPLÖV 우플뢰브
 색상/디자인: 무광 dark 베이지,
 소재: 파티클보드 포일 마감, 알루미늄.

매트한 베이지의 UPPLÖV 우플뢰브 주방 앞판은 테두리가 경사져 있고 같은 톤의 일체형 손잡이가 있어서 모던하고 세련된 디자인이 더욱 돋보여요. 우아한 그래픽 디테일이 세련된 느낌을 더해줍니다. HEJSTA 헤이스타 포인트 도어와 함께 사용할 수 있어요.

W400×H800 mm 204.706.22

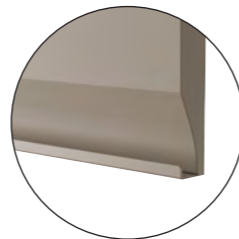

서랍앞판

서랍앞판 제품군들은 서랍앞판만 판매되며, 도어는 포함되어 있지 않습니다.

다른 도어와 조합하여 사용되도록 디자인된 제품이기 때문에 다양한 크기로 판매되지 않습니다.

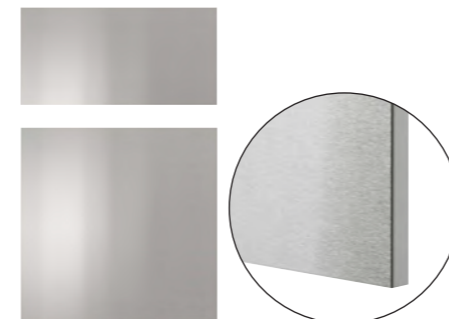

VÅRSTA 보르스타
 색상/디자인: 스테인리스,
 소재: 파티클보드, 스테인리스스틸

VÅRSTA 보르스타 앞판은 튼튼한 스테인리스 스틸 소재여서 주방을 인더스트리얼 감성의 레스토랑처럼 꾸며주고 내면의 요리 감각을 일깨워 마치 전문 셰프처럼 여러 가지 놀라운 요리를 만들 영감을 줄 거예요.

W400×H400 mm 404.191.85

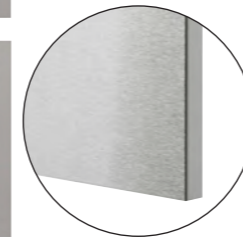

FRÖJERED 프뢰예레드
 색상/디자인: 라이트 대나무,
 소재: 투명 아크릴 레커 대나무.

생동감 넘치면서도 따뜻한 분위기의 FRÖJERED 프뢰예레드 앞판은 천연 대나무로 만들었습니다. 주방에 잘 어울리는 내구성 좋은 소재죠. 일체형 손잡이 덕분에 한층 깔끔하고 모던한 디자인을 자랑합니다.

W400×H400 mm 104.416.54



STENSTA 스텐스타
 색상/디자인: 다크브라운 몰푸레무늬목,
 소재: 스테인 몰푸레무늬목, 너도밤나무 원목.

다크브라운스테인 몰푸레나무 무늬목 STENSTA 스텐스타 앞판의 생기 넘치는 나뭇결은 원목 손잡이와 잘 어울려요. 손잡이가 앞판 전체에 일자로 확장되어 있어 근사한 느낌을 더해줍니다.

W400×H400 mm 705.609.55



METHOD 메토드 커버 패널, 장식 몰딩, 걸레받이 및 다리

완벽한 마무리를 더해보세요

많은 서랍과 장식 요소가 들어간 전통적인 스타일을 선택하셨든, 매끄럽고 현대적인 미니멀리즘 스타일을 선택하셨든, 주방을 더욱 근사하게 완성해 줄 마지막 디테일이 남아 있습니다. 통일감 있는 커버 패널, 장식 몰딩, 다리 및 걸레받이를 활용해 스타일의 완성도를 높여보세요.

혹은 조금 대담하게 주방 도어/서랍앞판과 대비되는 마감재를 선택해 포인트를 줄 수도 있습니다. 모든 것은 당신의 선택에 달려 있습니다.



커버패널

커버패널은 일관성 있는 주방을 연출하기 위해 수납장 옆면에 붙이는 제품입니다. 주방 도어와 같은 마감재의 커버패널을 선택할 수도 있고 다른 마감재로 믹스매치할 수도 있어요.

ASKERSUND 아스케르순드, 라이트 물푸레나무목.

커버패널	가능한 사이즈, 가로×높이
	39×86 cm 603.317.71
	62×80 cm 203.317.73
	62×220 cm 403.317.72

ASPUDDEN 아스푸덴, 라이트 그레이.

커버패널	가능한 사이즈, 가로×높이
	39×81 cm 405.962.44
	62×80 cm 905.962.46
	62×220 cm 105.962.45

New

장식커버패널 (하부장에만 사용 가능).	
	39×80 cm 005.962.79
	62×80 cm 805.962.80

ENKÖPING 엔세핑, 화이트 목재 효과.

커버패널	가능한 사이즈, 가로×높이
	39×83 cm 105.058.39
	62×80 cm 705.058.41
	62×220 cm 905.058.40

FRÖJERED 프뢰에레드, 라이트 대나무.

커버패널	가능한 사이즈, 가로×높이
	39×80 cm 904.416.26
	62×80 cm 704.416.32

HAVSTORP 하브스토르프, 베이지.

커버패널	가능한 사이즈, 가로×높이
	39×86 cm 605.543.04
	62×80 cm 905.543.07
	62×220 cm 305.543.05

HAVSTORP 하브스토르프, 라이트 그레이.

커버패널	가능한 사이즈, 가로×높이
	39×86 cm 205.710.13
	62×80 cm 705.710.15
	62×220 cm 005.710.14

LERHYTTAN 레르히탄, 블랙스테인.

커버패널	가능한 사이즈, 가로×높이
	39×85 cm 103.559.72
	62×80 cm 703.559.74
	62×220 cm 903.559.73

SINARP 시나르프, 브라운.

커버패널	가능한 사이즈, 가로×높이
	39×86 cm 904.045.63
	62×80 cm 404.045.65
	62×220 cm 704.045.64

STENSTA 스텐스타, 다크브라운 물푸레나무목.

커버패널	가능한 사이즈, 가로×높이
	39×80 cm 405.609.52
	62×80 cm 205.609.53

STENSUND 스텐순드, 화이트.

커버패널	가능한 사이즈, 가로×높이
	39×83 cm 706.044.45
	62×80 cm 306.044.47
	62×220 cm 506.044.46

UPPLÖV 우플뢰브, 무광 다크베이지.

커버패널	가능한 사이즈, 가로×높이
	39×83 cm 304.706.07
	62×80 cm 904.706.09
	62×220 cm 104.706.08

VALLSTENA 발스테나, 화이트.

커버패널	가능한 사이즈, 가로×높이
	39×80 cm 205.965.89
	62×80 cm 905.965.95
	62×220 cm 605.965.92

VEDHAMN 베드함, 참나무.

커버패널	가능한 사이즈, 가로×높이
	39×83 cm 705.034.89
	62×80 cm 105.034.92
	62×220 cm 505.034.90

VOXTORP 복스토르프, 참나무목.

커버패널	가능한 사이즈, 가로×높이
	39×86 cm 205.713.10
	62×80 cm 805.713.12
	62×220 cm 005.713.11

VÅRSTA 보르스타, 스테인리스.

커버패널	가능한 사이즈, 가로×높이
	39×80 cm 804.191.74
	62×80 cm 304.191.76

VÅRSTA 보르스타, 스테인리스.

커버패널+다리	가능한 사이즈, 가로×높이
	39×88 cm 804.191.93
	62×88 cm 504.191.99

FÖRBÄTTRA 피르베트라 커버패널

FÖRBÄTTRA 페르베트라 화이트, 다크그레이, 매트 안트라사이트, 월넛 효과 커버 패널은 모든 화이트, 다크그레이, 매트 안트라사이트, 월넛 효과의 주방 도어/서랍앞판에 맞춰 제작되었습니

다. 주방 도어와 동일한 색상 및 마감의 FÖRBÄTTRA 페르베트라 제품을 선택하여 완벽한 조화를 연출해 보세요.

FÖRBÄTTRA 피르베트라 커버패널, 화이트.

커버패널	가능한 사이즈, 가로×높이
	39×86 cm 302.744.18
	62×80 cm 502.744.22
	62×220 cm 902.744.20

FÖRBÄTTRA 피르베트라 커버패널, 다크그레이.

커버패널	가능한 사이즈, 가로×높이
	39×86 cm 404.560.31
	62×80 cm 004.560.33
	62×220 cm 204.560.32

FÖRBÄTTRA 피르베트라 커버패널, 하이글로스 화이트.

커버패널	가능한 사이즈, 가로×높이
	39×86 cm 805.678.43
	62×80 cm 205.678.55
	62×220 cm 505.678.49

FÖRBÄTTRA 피르베트라 커버패널, 무광 앤트라사이트.

커버패널	가능한 사이즈, 가로×높이
	39×83 cm 205.266.95
	62×80 cm 805.266.97
	62×220 cm 005.266.96

FÖRBÄTTRA 피르베트라 커버패널, 무광 화이트.

커버패널	가능한 사이즈, 가로×높이
	39×86 cm 105.678.46
	62×80 cm 805.678.57
	62×220 cm 105.678.51

FÖRBÄTTRA 피르베트라 커버패널, 오프화이트.

커버패널	가능한 사이즈, 가로×높이
	39×86 cm 502.744.79
	62×80 cm 902.744.82
	62×220 cm 102.744.81

장식 몰딩 (장식 몰딩s)

장식 몰딩은 주방의 완성도를 높여주는 디테일입니다. 다양한 스타일로 출시되어, 모든 종류의 주방 도어/서랍앞판 시리즈에 어울리는 제품을 선택하실 수 있습니다. 전체적인 스타일의 통일감을 주거나, 상부장 하단의 주방 조명을 가리는 용도, 또는 순수하게 장식적인 요소로 활용해 보세요.

주방 캐비닛에 설치하는 방식은 자유롭게 선택할 수 있습니다. 아래에서 전체 제품 라인업과 함께, 주방 캐비닛 상단에 몰딩으로 설치하거나 하단에 설치하는 법, 캐비닛 전체를 감싸는 방식 또는 커버 패널 사이에만 설치하는 방식 등 다양한 연출법을 확인해 보세요.

ASKERSUND 아스케르순드 원형 장식스트립/몰딩, 라이트 옐로우목.

221×6 cm 003.317.74



BODBYN 보드빈 컨투어 장식 몰딩, 오프화이트.

221×6 cm 604.177.60



ENKÖPING 엔세핑 장식 몰딩, 화이트 목재 효과.

221×3 cm 305.058.38



HAVSTORP 하브스토르프 원형 장식스트립/몰딩, 베이지.

221×6 cm 705.543.08



HAVSTORP 하브스토르프 원형 장식스트립/몰딩, 라이트그레이.

221×6 cm 505.710.16



LERHYTTAN 레르히탄 원형 장식스트립/몰딩, 블랙스테인.

221×4.3 cm 403.559.75



SINARP 시나르프 원형 장식스트립/몰딩, 브라운.

221×6 cm 204.045.66



STENSUND 스텐순드 장식 몰딩, 화이트.

221×3 cm 004.517.09



UPPLÖV 우플뢰브 장식 몰딩, 무광 다크베이지.

221×1 cm 704.706.10

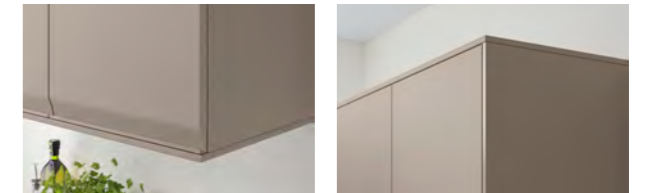

VEDHAMN 베드함 장식 몰딩, 참나무.

221×6 cm 305.034.86



VOXTORP 복스토르프 원형 장식스트립/몰딩, 참나무무늬.

221×6 cm 405.713.14



장식 몰딩

FÖRBÄTTRA 피르베트라 장식 몰딩

FÖRBÄTTRA 페르베트라 화이트, 그레이, 안트라사이트, 월넛 효과 장식 몰딩은 모든 화이트, 다크그레이, 매트 안트라사이트, 월넛 효과의 주방 도어/서랍앞판에 맞춰 제작되었습니다. 완벽

한 조화를 위해 사용 중인 주방 도어와 동일한 색상 및 마감의 FÖRBÄTTRA 페르베트라 제품을 선택해 보세요.

FÖRBÄTTRA 피르베트라 원형 장식스트립/몰딩, 다크그레이.
221×6 cm 804.560.34



FÖRBÄTTRA 피르베트라 원형 장식스트립/몰딩, 하이글로스 화이트.
221×6 cm 303.975.51



FÖRBÄTTRA 피르베트라 장식 몰딩, 무광 앤트라사이트.
221×1 cm 605.266.98



FÖRBÄTTRA 피르베트라 원형 장식스트립/몰딩, 무광 화이트.
221×6 cm 604.177.41



FÖRBÄTTRA 피르베트라 원형 장식스트립/몰딩, 오프화이트.
221×6 cm 002.744.86



FÖRBÄTTRA 피르베트라 원형 장식스트립/몰딩, 화이트.
221×6 cm 102.744.24



걸레받이 및 다리 (Plinths and legs)

주방 캐비닛과 바닥 사이의 빈 공간을 가리기 위해 일반형 또는 장식용 걸레받이 중 하나를 선택해 보세요. 걸레받이를 설치하는 대신, 하부장이나 키른장(주방 캐비닛) 아래에 다리를 직접 노출하여 설치할 수도 있습니다.

LERHYTTAN 레르히탄 블랙스테인

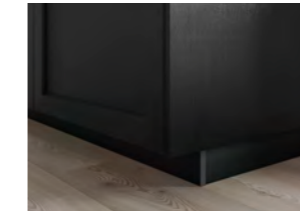

걸레받이
220×8 cm 203.978.44

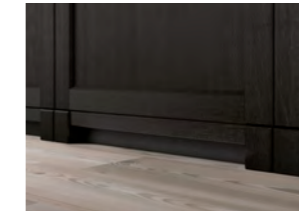

걸레받이용 다리
2개입 703.978.46



걸레받이용 코너 다리
2개입 004.032.28

ASKERSUND 아스케순드 라이트몰푸레무늬목.

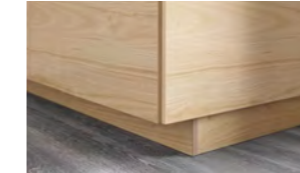

걸레받이
220×8 cm 606.259.76

ASPUDDEN 아스푸덴 라이트그레이.



걸레받이
220×8 cm 405.962.77

HAVSTORP 하브스토르프 베이지.



걸레받이
220×8 cm 605.543.37

HAVSTORP 하브스토르프 라이트그레이.



걸레받이
220×8 cm 805.710.48

SINARP 시나르프 브라운.

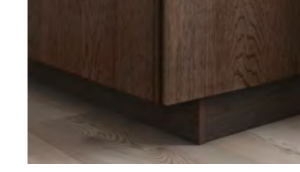

걸레받이
220×8 cm 904.045.96

STENSTA 스텐스타 다크 브라운 몰푸레무늬목.

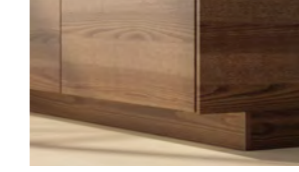

걸레받이
220×8 cm 105.921.29

STENSUND 스텐순드 베이지.



걸레받이
221×3 cm 004.517.09

UPPLÖV 우플뢰브 무광 다크베이지.



걸레받이
220×8 cm 104.706.46

VEDHAMN 베드함 참나무.



걸레받이
220×8 cm 205.035.33

VOXTORP 복스토르프 참나무무늬.



걸레받이
220×8 cm 105.713.15

VÅRSTA 보르스타 스테인리스스틸색.



걸레받이
220×8 cm 204.351.48

걸레받이 및 다리

FÖRBÄTTRA 피르베트라 걸레받이 및 다리

FÖRBÄTTRA 페르베트라 화이트, 다크그레이, 매트 안트라사이트, 월넛 효과 걸레받이와 다리는 모든 화이트, 다크그레이, 안트라사이트, 월넛 효과의 주방 도어/서랍앞판에 맞춰 제작되었습니다.

다. 완벽한 조화를 위해 사용 중인 주방 도어와 동일한 색상 및 마감의 FÖRBÄTTRA 페르베트라 제품을 선택해 보세요.

FÖRBÄTTRA 피르베트라 오프화이트.



걸레받이
220×8 cm 802.744.87



장식형 걸레받이
220×8 cm 602.792.59



다리, 2개입.
8 cm 402.792.60

FÖRBÄTTRA 피르베트라 다크그레이.



걸레받이
220×8 cm 204.560.65

FÖRBÄTTRA 피르베트라 화이트.



걸레받이
220×8 cm 602.744.88

FÖRBÄTTRA 피르베트라 하이글로스 화이트.



걸레받이
220×8 cm 803.975.77

FÖRBÄTTRA 피르베트라 무광 화이트.



걸레받이
220×8 cm 404.177.42

FÖRBÄTTRA 피르베트라 무광 앤트라사이트.



걸레받이
220×8 cm 705.267.30

다리



METHOD 메토드 다리, 8 cm, 2개입.
505.560.68



CAPITA 다리, 8 cm, 4개입.
스테인리스 302.730.32



VEDHAMN 베드함 다리, 참나무, 8 cm, 2개입.
앞면 다리 505.037.15
뒷면 다리 805.035.30



FÖRBÄTTRA 피르베트라 장식형 걸레받이.
220×8 cm, 오프화이트,
602.792.59

METHOD 메토 캐비닛

공간에 딱 맞는 모듈형 주방 캐비닛

당신이 꿈꾸는 주방은 어떤 모습인가요? 그곳에서 얼마나 많은 시간을 보내고, 어떻게 활용하게 될까요? 주방에 대해서라면 우리는 모두 저마다의 생각이 다릅니다. 꿈꾸는 모습도, 필요한 기능도, 처한 환경도 모두 제각각이죠.

이러한 다양성을 충족시키기 위해, 누구에게나 어울리고 어디에나 계획할 수 있는 유연한 주방 시스템보다 더 좋은 대안이 있을까요? 집의 크기나 가족 구성원에 상관없이, 다양한 사이즈의

주방 캐비닛과 무한한 가능성을 가진 서랍, 그리고 이에 딱 맞게 제작된 주방정리용품을 조합해 보세요. 당신의 꿈꾸던 주방이 바로 당신의 집 안으로 들어옵니다.

이 페이지에서 선택 가능한 모든 METHOD 메토 드 주방 캐비닛과 그 규격을 확인하실 수 있습니다. 공간의 구조와 귀하의 필요에 맞춰 자유롭게 주방 캐비닛을 조합해 보세요.

25









IKEA METHOD 메토 드 주방은 25년 품질보증을 제공합니다.

120 페이지에서 확인하세요.



이 페이지에서는 모든 METHOD 메토드 수납장과 크기를 확인할 수 있습니다.
여러분의 주방 구조와 필요에 맞게 제품을 선택해 구성해보세요.

METHOD 메토드 하부장

 30×37×80 cm 화이트 504.171.57	 20×60×80 cm 화이트 202.708.78
 40×37×80 cm 화이트 602.708.81	 30×60×80 cm 화이트 404.172.28
 60×37×80 cm 화이트 502.708.86	 40×60×80 cm 화이트 202.708.83
 80×37×80 cm 화이트 502.708.91	 60×60×80 cm 화이트 902.708.89
 80×60×80 cm 화이트 102.708.93	

METHOD 메토드 코너 하부장







코너수납장의 내부에 완벽하게 맞도록 디자인된 UTRUSTA 우트루스타 코너 회전 선반은 48페이지에서 확인하실 수 있습니다.

 88×60×80 cm 화이트 205.967.49	 128×68×80 cm 화이트 205.967.54
---	--

METHOD 메토드 빌트인 하부장

 60×60×80 cm 화이트 504.305.97	 80×60×80 cm 화이트 304.305.98	 냉장고 상부장 60×60×40 cm 화이트 402.710.04
---	---	---

METHOD 메토드 키큰장

 40×37×200 cm 화이트 102.709.30	 60×37×200 cm 화이트 802.709.36
 40×60×200 cm 화이트 702.709.32	 60×60×200 cm 화이트 402.709.38
 80×37×200 cm 화이트 602.709.42	 40×60×220 cm 화이트 302.709.34
 60×60×220 cm 화이트 002.709.40	

METHOD 메토드 상부장

 40×60×40 cm 화이트 702.710.31

METHOD 메토드 빌트인 키큰장











 냉장고/오픈 키큰장 60×60×200 cm 화이트 502.709.66	 냉장고/오픈 키큰장 60×60×220 cm 화이트 102.709.68
---	---

METHOD 메토드 코너 벽수납장

코너수납장의 내부에 완벽하게 맞도록 디자인된 UTRUSTA 우트루스타 코너 회전 선반은 48페이지에서 확인하실 수 있습니다.

 68×37×60 cm 화이트 002.709.78	 68×37×80 cm 화이트 402.709.81
---	---

METHOD 메토드 벽수납장

 20×37×80 cm 화이트 502.710.08	 30×37×60 cm 화이트 304.210.56
 30×37×80 cm 화이트 504.172.99	 40×37×40 cm 화이트 902.710.11
 40×37×60 cm 화이트 502.710.13	 40×37×80 cm 화이트 002.710.15
 60×37×40 cm 화이트 602.710.17	 60×37×60 cm 화이트 202.710.19
 60×37×80 cm 화이트 802.710.21	 80×37×40 cm 화이트 402.710.23
 80×37×60 cm 화이트 902.710.25	 80×37×80 cm 화이트 502.710.27

오픈형 수납 (Open storage)

주방 도어가 달린 주방 캐비닛들 사이에 오픈형 캐비닛을 배치하여 단조로운 배열에 세련된 변화를 주어보세요. 주방이 더욱 개성 있는 공간으로 변신할 뿐만 아니라, 요리책처럼 자주 사용하는 물건들을 손이 닿는 곳에 편하게 둘 수 있습니다.



TORNVIKEN 토른비켄 선반장.

20×37×40 cm	
오프화이트	203.590.07
20×37×60 cm	
오프화이트	303.590.02
20×37×80 cm	
오프화이트	103.590.03



TORNVIKEN 토른비켄 수납함, 16×34×15 cm.
TORNVIKEN 토른비켄 선반장에 넣을 수 있는 실용적인 수납함입니다. 꺼내서 조리대나 식탁 등 다른 곳에 놓아둘 수도 있습니다.

오프화이트	903.590.04
-------	------------



TORNVIKEN 토른비켄 와인선반. 40×37×40 cm.

오프화이트	603.590.05
-------	------------



VADHOLMA 바드홀마 선반장, 브라운 스테인마감 물푸레나무.

20×37×40 cm	303.743.33
20×37×60 cm	403.743.37
20×37×80 cm	003.743.39



VADHOLMA 바드홀마 서랍유닛. 40×37×40 cm.
서랍이 부드럽게 열리고 닫히며 스톱 기능이 있어서 마지막 몇 센티미터는 자동으로 닫힙니다. 서랍을 끝까지 열 수 있어서 내용물을 쉽게 확인하고 꺼낼 수 있습니다.

브라운 스테인마감 물푸레나무	803.743.40
-----------------	------------



VADHOLMA 바드홀마 와인선반, 40×37×40 cm.

브라운 스테인마감 물푸레나무	103.743.29
-----------------	------------

소형가전용 수납



TITTEBO 티테보 소형가전용 램버 수납, 블랙.

60 cm	805.519.03
-------	------------



TITTEBO 티테보
소형가전용 램버 수납,
블랙. 60 cm. 805.519.03

METHOD 메토드 내부 부속품 및 주방정리용품

보이지 않는 조력자

METHOD 메토드 내부 부속품과 주방정리용품을 활용하면, 겉으로 보이는 세련된 디자인은 그대로 유지하면서 내부의 복잡한 수납물은 깔끔하게 감출 수 있습니다. 주방 캐비닛 안에는 생각지도 못한 놀라운 기능들이 숨겨져 있죠.

주방 도어를 열면 청소 도구를 보관하는 인출식 정리대, 냄비 뚜껑을 완벽하게 정돈해 주는 정리대, 그리고 안쪽 끝에 있는 물건까지 쉽게 꺼낼 수 있는 풀 익스텐션(전체 인출식) 서랍들을

만날 수 있습니다. 또한, 서랍 안의 서랍 구조를 통해 주방 캐비닛 공간을 최대한으로 활용할 수 있다는 점도 놓치지 마세요.

주방 캐비닛 내부를 어떻게 구성할지는 전적으로 당신의 선택에 달려 있습니다. 이어지는 페이지에서 주방에서의 일상을 더욱 원활하게 만들어 줄 다양한 주방정리용품들을 확인해 보세요



MAXIMERA 막시메라 서랍 및 서랍 액세서리

MAXIMERA 막시메라 서랍은 끝까지 부드럽게 인출되며, 내장된 댐퍼 덕분에 언제나 힘들이지 않고 소리 없이 조용히 닫힙니다. 서랍 내부를 한눈에 파악할 수 있어, 가장 안쪽에 있는 아주 작은 조리 도구까지 쉽게 꺼낼 수 있습니다.

MAXIMERA 막시메라 서랍은 다양한 사이즈로 제공되어 수납 필요에 따라 폭넓은 선택이 가능합니다. 또한, 속서랍(내부 서랍)을 추가하면 주방 캐비닛 공간을 빈틈없이 최대한으로 활용할 수 있습니다.

MAXIMERA 막시메라 인출식내부부속품.

20 cm	802.972.76
30 cm	904.170.42

MAXIMERA 막시메라 낮은 서랍*, 화이트.

40×37 cm	402.711.03
40×60 cm	202.711.04
60×37 cm	902.711.05
60×60 cm	702.711.06
80×37 cm	502.711.07
80×60 cm	302.711.08

MAXIMERA 막시메라 중간 서랍*, 화이트.

40×37 cm	102.711.09
40×60 cm	702.711.11
60×37 cm	502.711.12
60×60 cm	302.711.13
80×37 cm	102.711.14
80×60 cm	802.711.15

MAXIMERA 막시메라 높은 서랍, 화이트.

40×37 cm	202.710.95
40×60 cm	002.710.96
60×37 cm	802.710.97
60×60 cm	402.710.99
80×37 cm	002.711.00
80×60 cm	602.711.02

분리수거용 (see page XX)

60×45 cm	602.710.98
80×45 cm	802.711.01

MAXIMERA 막시메라 높은 서랍용 추가 옆판, 유리, 2개입.

37 cm	602.711.16
60 cm	402.711.17

MAXIMERA 막시메라 중간 서랍용 추가 옆판, 유리, 2개입.

37 cm	202.711.18
60 cm	002.711.19

UTRUSTA 우트루스타 선반

UTRUSTA 우트루스타 선반*, 화이트, 2개입.

20×60 cm	002.711.38
30×37 cm	804.173.49
30×60 cm	804.174.05
40×37 cm	602.711.40
40×60 cm	202.711.42
60×37 cm	802.711.44
60×60 cm	302.711.46
80×37 cm	902.711.48
80×60 cm	502.711.50

UTRUSTA 우트루스타 선반*, 유리, 2개입.

30×37 cm	004.174.14
40×37 cm	702.711.54
60×37 cm	402.711.55
80×37 cm	202.711.56

UTRUSTA 우트루스타 코너벽수납장 선반*, 68 cm.

유리	302.711.65
화이트	202.711.61

UTRUSTA 우트루스타 코너하부장 선반*, 128 cm.

화이트	405.967.72
-----	------------

UTRUSTA 우트루스타 고정식 환기 선반*, 60×60 cm.

화이트	602.711.59
-----	------------

UTRUSTA 우트루스타 코너하부장 선반*, 88 cm.

화이트	402.712.78
-----	------------

UTRUSTA 우트루스타 오븐 브래킷*.

아연도금	903.019.61
------	------------

UTRUSTA 우트루스타 바구니/서랍 앞판

UTRUSTA 우트루스타 철망바구니.

40 cm	502.712.68
60 cm	302.712.69

UTRUSTA 우트루스타 낮은 서랍 앞판, 화이트.

40 cm	302.711.70
60 cm	102.711.71
80 cm	902.711.72

UTRUSTA 우트루스타 중간 서랍 앞판, 화이트.

40 cm	702.711.73
60 cm	502.711.74
80 cm	202.711.75

UTRUSTA 우트루스타 높은 서랍 앞판, 화이트.

40 cm	902.711.67
60 cm	702.711.68
80 cm	502.711.69

코너 내부부속품

UTRUSTA 우트루스타 코너 하부장 회전선반, 그레이.

88 cm	005.967.88
-------	------------

UTRUSTA 우트루스타 코너 하부장 인출식 부속품, 그레이.

128 cm	205.967.92
--------	------------

METOD 메토드 시스템 부속품 및 경첩

완벽한 주방을 계획할 때는 아주 작은 디테일도 중요합니다. 모든 것은 당신의 필요와 바람에 달려 있지만, 어쩌면 바로 이런 작은 부속품 하나가 주방 시스템의 큰 차이를 만들어낼 것입니다.



METOD 메토드 서스펜션 레일, 200 cm.

아연도금 902.710.30



METOD 메토드 환기구.

스테인리스 302.710.33



METOD 메토드 환기형 하부물딩, 60 cm.

스테인리스 102.710.34



UTRUSTA 우트루스타 경첩 95°, 2개입.
일체형 냉장고 수납장에 사용가능합니다.

202.711.23



UTRUSTA 우트루스타 터치식 개폐장치, 2개입.
살짝 눌러서 열 수 있어요. 손잡이가 필요하지 않아요.

502.302.25

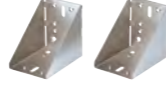

UTRUSTA 우트루스타 코너고정장치, 2개입.
코너 고정장치로 90° 각도의 코너벽수납장 솔루션을 만들어보세요.

Galvanised 203.059.72



UTRUSTA 우트루스타 완충식 경첩 110°, 2개입.
경첩의 일체형 완충장치 덕분에 도어가 부드럽고 조용하며 천천히 닫힙니다. 슬라이드형 버튼을 밀어 간편하게 완충장치 기능을 해제할 수 있습니다. 예를 들어 터치식 개폐장치를 사용하려는 경우 또는 도어가 지나치게 천천히 닫히는 경우 완충장치 기능을 해제할 수 있으며, 필요하면 다시 활성화하여 사용할 수 있습니다.

605.248.83



UTRUSTA 우트루스타 주방용 완충식 경첩 153°, 2개입.
경첩의 일체형 완충장치 덕분에 도어가 부드럽고 조용하며 천천히 닫힙니다. 슬라이드형 버튼을 밀어 간편하게 완충장치 기능을 해제할 수 있습니다. 예를 들어 터치식 개폐장치를 사용하려는 경우 또는 도어가 지나치게 천천히 닫히는 경우 완충장치 기능을 해제할 수 있으며, 필요하면 다시 활성화하여 사용할 수 있습니다.

704.272.64



UTRUSTA 우트루스타 수평개폐 터치식 경첩, 2개입.
살짝 밀면 열리니까 손잡이가 필요하지 않아요. 부드럽게 닫을 수 있도록 들어올리는 방식에 도어에 고정장치가 장착되어 있습니다. 경첩의 높이와 깊이, 폭을 조절할 수 있어서 정확한 위치에 쉽게 도어를 설치할 수 있습니다. 접착식 경첩을 나사 없이 도어에 장착할 수 있으며 도어를 쉽게 분리하여 청소할 수 있습니다.

화이트 804.624.93



UTRUSTA 우트루스타 수평개폐 경첩, 2개입.
살짝 밀면 열리니까 손잡이가 필요하지 않아요. 부드럽게 닫을 수 있도록 들어올리는 방식에 도어에 고정장치가 장착되어 있습니다. 경첩의 높이와 깊이, 폭을 조절할 수 있어서 정확한 위치에 쉽게 도어를 설치할 수 있습니다. 접착식 경첩을 나사 없이 도어에 장착할 수 있으며 도어를 쉽게 분리하여 청소할 수 있습니다.

화이트 204.624.91

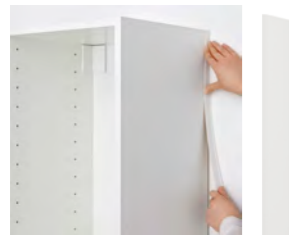

METOD 메토드 세로형 커버스트립, 220 cm.

새 주방 수납장을 설치한 후 전문가처럼 주방 스타일을 완성해보세요. 이 커버 스트립은 수납장과 벽 사이의 틈을 덮는 놀라운 기능을 제공합니다. 수납장과 벽 사이의 공간을 덮음으로써 주방의 완성도를 높이고 스타일을 연출합니다.

화이트 002.709.83



METOD 메토드 수납장연결레일/커버패널, 2개입.

이 레일이 있으면 기본 수납장을 연속적으로 연결할 수 있어요. 기본 수납장의 뒷면에 커버패널을 부착하는 데 사용하면 주방 아일랜드나 확장형 솔루션을 정돈된 느낌으로 연출할 수도 있습니다.

605.570.29



METOD 메토드 주방 아일랜드 바닥고정 프레임.

이 바닥 고정 프레임을 사용하면 주방 아일랜드나 확장형 솔루션을 고정하여 안정적으로 세울 수 있어요. 받침의 높이를 조절할 수 있어서 바닥이 고르지 않더라도 프레임 수평을 맞출 수 있습니다.

210 cm 605.570.34



UTRUSTA 우트루스타 도어 연결부품.

UTRUSTA 우트루스타 도어용 연결부품을 사용하여 도어 2개를 하나로 연결하면 키큰장, 빌트인 가전제품과 통일된 느낌을 줍니다.

903.669.24



UTRUSTA 우트루스타 앞판 연결 레일.

UTRUSTA 우트루스타 연결레일을 이용하면 서랍의 앞판을 다른 도어와 서랍에 맞춰 깔끔하고 신축한 주방을 연출할 수 있습니다.

402.817.34



VARIERA cover cap, 100개입.

유리장식장이나 오픈 선반의 드릴구멍을 막을 때 사용하세요. 5mm의 구멍을 막는데 사용할 수 있습니다.

화이트 002.263.15

블랙 802.263.16

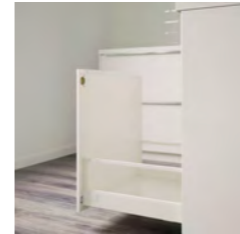

UTRUSTA 우트루스타 서랍부착용 고정장치.

102.817.35



UTRUSTA 우트루스타 인출식 부품용 조립 키트.

005.105.82

추가 내부부속품 및 정리용품



UTRUSTA 우트루스타 청소용품 수납,
140 cm. 정소 용품에 맞춰 조절할 수 있으며, 옷장이나 주방 수납장 안 레일에 설치해 쉽게 당겨서 꺼낼 수 있습니다.

405.808.27



UTRUSTA 우트루스타 인출식 작업대,
60 cm. 주방에 꼭 넓은 조리 공간이 있어야 하는 것이 아니에요. 똑똑한 인출식 작업대가 있다면 식재료를 내려놓거나 야채를 썰 때 유용하게 활용할 수 있고, 사용하지 않을 때는 다시 밀어 넣어 숨길 수 있어요.

805.105.78



UTRUSTA 우트루스타 싱크대 하단 정리 용품. 좁고 복잡한 싱크대 아래 공간을 알차게 활용해 보세요! 이 측면 장착식 인출식 정리대는 넉넉한 2단으로 구성되어 있어, 설거지용품을 깔끔하게 정리하고 손쉽게 꺼낼 수 있어요.

35×29×43 cm

306.027.35



VARIERA 바리에라 비닐봉투 정리대. 비닐봉투를 한 곳에 보관하고 다시 사용할 때 편리합니다. 비닐봉투를 자른 경우 선물 포장, 두루마리 휴지, 우산, 장갑 또는 양말에 사용할 수도 있습니다.

화이트 101.365.12



VARIERA 바리에라 냄비 뚜껑 정리대, 스테인리스. 크기에 맞춰서 길이를 조절할 수 있습니다.

401.640.75



VARIERA 바리에라 선반 인서트, 화이트. 선반 위에 놓아두면 유리컵과 그릇, 양념통 등을 더 많이 수납할 수 있습니다. 수납장의 내용물을 한눈에 확인하고 쉽게 꺼낼 수 있습니다.

32×13×16 cm 701.777.26

32×28×16 cm 501.777.27



UPPDATERA 우프다테라 페그보드 서랍 오거나이저. Adjustable pegs make it easy to customise 서랍s according to contents, such as plates, pots, 뚜껑s or food 보관용기s.

60 cm 304.864.20

80 cm 104.864.21



UPPDATERA 우프다테라 접시꽂이, 엔트러사이트, 접시 크기에 맞게 조절할 수 있습니다.

15-23 cm 904.864.22

19-31 cm 704.864.23



UPPDATERA 우프다테라 수납함, set of 3. The 수납함s can be combined in different ways to customise and maximise the space inside your 서랍s.

그레이 205.441.85



UPPDATERA 우프다테라 수납상자.

16×24×15 cm

대나무 205.207.21

24×32×15 cm

대나무 005.207.22



UPPDATERA 우프다테라 수납함, 34×24 cm.

화이트 205.464.72

New



New

UPPDATERA 우프다테라 수납함, 24×17 cm. Perfect fit for 서랍s and deep 서랍s in METHOD 메토드.

엔트러사이트 205.040.52

화이트 005.464.68

그레이블루 806.105.49

레드브라운 406.105.51



UPPDATERA 우프다테라 서랍칸막이. You can customise your storage since the dividers are adjustable. Perfect for keeping things like food 보관용기s and 뚜껑s organised.

40 cm 104.864.16

60 cm 904.864.17

80 cm 704.864.18



UPPDATERA 우프다테라 수납함.

50×12 cm

엔트러사이트 105.808.00



UPPDATERA 우프다테라 수납함 슬라이더.

50×15×12 cm

엔트러사이트 805.807.93



UPPDATERA 우프다테라
페그보드 서랍 organiser.
60 cm. 604.600.08

KNOXHULT

크녹스홀트 주방

합리적인 가격으로 완성하는 간편한 주방

KNOXHULT 크녹스홀트 주방 유닛을 활용하면 생각보다 훨씬 쉽게 사랑스러운 주방을 만들 수 있습니다. 다양한 형태와 크기의 유닛으로 구성 되어 있어, 당신의 필요에 꼭 맞는 실용적인 주방을 꾸밀 수 있도록 도와줍니다. 또한, 주방 도어/서랍 앞판과 주방 조리대가 이미 어울리게 조합되어 출시되므로, 공간과 취향에 맞춰 유닛을 조합하기만 하면 됩니다.

배치가 마음에 든다면, 이제 당신이 좋아하는 주방 싱크대/수전, 주방 가전, 손잡이, 그리고 주방 조명을 더해 개성을 표현해 보세요. 이제 요리할 준비가 모두 끝났습니다.

내부에는 크고 작은 물건들을 보관할 수 있는 훌륭한 수납 공간이 마련되어 있습니다. KNOXHULT 크녹스홀트 주방의 캐비닛과 서랍 내부를 더욱 효율적으로 사용하고 싶다면 주방정리용품을 추가해 보세요. 물건을 찾는 시간이 줄어들고 요리하는 시간은 더 즐거워질 것입니다.

KNOXHULT 크녹스홀트 주방 유닛은 오랫동안 당신의 곁을 지켜줄 멋진 주방으로 가는 가장 쉬운 길을 제시합니다.

5

KNOXHULT 크녹스홀트 주방은 5년 품질 보증을 제공합니다.

자세한 내용은 120페이지에서 확인하세요.



하부장



KNOXHULT 크녹스홀트 코너 하부장, 100 cm.

KNOXHULT 크녹스홀트 주방유닛으로 필요에 꼭 맞는 실용적인 주방을 손쉽게 만들 수 있어요. 코너 슬루션으로 사용할 수 있으며, 큰 조리용품을 수납할 수 있는 공간이 넉넉한 하부장입니다. 참나무 무늬 조리대와 조합한 화이트 앞판은 주방을 산뜻하게 만들어 주고 유행을 타지 않아 누구나 좋아하죠. 모서리 공간을 잘 활용하여 작업 공간이 넓고 큰 냄비와 팬을 보관할 공간이 넉넉합니다. 포함된 선반은 조절 가능하여 수납장 안 수납공간을 필요에 맞게 최적화할 수 있습니다. 라미네이트 조리대는 튼튼하고 관리하기 쉽습니다. 조금만 신경 써서 관리하면 오랫동안 새것처럼 유지할 수 있어요. 수납장과 앞판에 멜라민 처리를 하여 흠집이 잘 생기지 않고 청소도 간편합니다.

화이트	304.963.15
-----	------------



KNOXHULT 크녹스홀트 하부수납장+도어, 120 cm.

참나무 무늬 조리대와 조합한 화이트 앞판은 주방을 산뜻하게 만들어 주고 유행을 타지 않아 누구나 좋아하죠. 이 기본 유닛에는 음식을 준비할 수 있는 편리한 조리대 공간과 함께 조리용품을 보관하고 쉽게 꺼낼 수 있는 하부장이 있어요. 조절식 선반을 이용해 수납장 내부 공간을 수납하는 물건에 맞게 정리할 수 있습니다. 라미네이트 조리대는 튼튼하고 관리하기 쉽습니다. 조금만 신경 써서 관리하면 오랫동안 새것처럼 유지할 수 있어요. 수납장과 앞판에 멜라민 처리를 하여 흠집이 잘 생기지 않고 청소도 간편합니다. 별도 판매되는 내부 정리용품으로 수납장 내부 공간을 맞춤 구성해 보세요.

화이트	203.342.53
-----	------------



KNOXHULT 크녹스홀트 하부수납장+도어, 80 cm.

참나무 무늬 조리대와 조합한 화이트 앞판은 주방을 산뜻하게 만들어 주고 유행을 타지 않아 누구나 좋아하죠. 조절식 선반을 이용해 수납장 내부 공간을 수납하는 물건에 맞게 정리할 수 있습니다. 라미네이트 조리대는 튼튼하고 관리하기 쉽습니다. 조금만 신경 써서 관리하면 오랫동안 새것처럼 유지할 수 있어요. 수납장과 앞판에 멜라민 처리를 하여 흠집이 잘 생기지 않고 청소도 간편합니다. 별도 판매되는 내부 정리용품으로 수납장 내부 공간을 맞춤 구성해 보세요.

화이트	403.342.52
-----	------------



KNOXHULT 크녹스홀트 하부수납장+도어, 180 cm.

참나무 무늬 조리대와 조합한 화이트 앞판은 주방을 산뜻하게 만들어 주고 유행을 타지 않아 누구나 좋아하죠. 이 기본 유닛에는 음식을 준비할 수 있는 편리한 조리대 공간과 함께 조리용품을 보관하고 쉽게 꺼낼 수 있는 하부장이 있어요. 조절식 선반을 이용해 수납장 내부 공간을 수납하는 물건에 맞게 정리할 수 있습니다. 라미네이트 조리대는 튼튼하고 관리하기 쉽습니다. 조금만 신경 써서 관리하면 오랫동안 새것처럼 유지할 수 있어요. 수납장과 앞판에 멜라민 처리를 하여 흠집이 잘 생기지 않고 청소도 간편합니다. 별도 판매되는 내부 정리용품으로 수납장 내부 공간을 맞춤 구성해 보세요.

화이트	003.342.54
-----	------------

벽수납장



KNOXHULT 크녹스홀트 벽수납장+도어, 60x75 cm.

KNOXHULT 크녹스홀트 주방유닛으로 필요에 꼭 맞는 실용적인 주방을 손쉽게 만들 수 있어요. 유리컵과 접시 같은 일상용품을 가까이에 수납할 수 있는 벽수납장입니다. 화이트 앞판은 주방을 산뜻하게 만들어 주고 유행을 타지 않아, 누구나 좋아하고 매치하기 쉬워요. 주방에 수납공간을 추가로 만드는 데 벽수납장을 사용해 보세요. 자주 사용하는 물건을 쉽게 꺼낼 수 있죠. 선반의 높이와 간격을 조절하여 나에게 꼭 맞는 수납공간을 만들 수 있습니다. 도어가 열리는 방향을 자유롭게 선택할 수 있습니다.

화이트	004.963.12
-----	------------



KNOXHULT 크녹스홀트 벽수납장+도어, 120x75 cm.

KNOXHULT 크녹스홀트 주방유닛으로 필요에 꼭 맞는 실용적인 주방을 손쉽게 만들 수 있어요. 유리컵과 접시 같은 일상용품을 가까이에 수납할 수 있는 벽수납장입니다. 화이트 앞판은 주방을 산뜻하게 만들어 주고 유행을 타지 않아, 누구나 좋아하고 매치하기 쉬워요. 주방에 수납공간을 추가로 만드는 데 벽수납장을 사용해 보세요. 자주 사용하는 물건을 쉽게 꺼낼 수 있죠. 선반의 높이와 간격을 조절하여 나에게 꼭 맞는 수납공간을 만들 수 있습니다. 도어가 열리는 방향을 자유롭게 선택할 수 있습니다.

화이트	903.342.78
-----	------------



KNOXHULT 크녹스홀트 벽수납장+도어, 80x75 cm.

KNOXHULT 크녹스홀트 주방유닛으로 필요에 꼭 맞는 실용적인 주방을 손쉽게 만들 수 있어요. 유리컵과 접시 같은 일상용품을 가까이에 수납할 수 있는 벽수납장입니다. 화이트 앞판은 주방을 산뜻하게 만들어 주고 유행을 타지 않아, 누구나 좋아하고 매치하기 쉬워요. 주방에 수납공간을 추가로 만드는 데 벽수납장을 사용해 보세요. 자주 사용하는 물건을 쉽게 꺼낼 수 있죠. 선반의 높이와 간격을 조절하여 나에게 꼭 맞는 수납공간을 만들 수 있습니다. 도어가 열리는 방향을 자유롭게 선택할 수 있습니다.

화이트	403.342.85
-----	------------

주방 액세서리



STÖDJA 스토디아 식기도구 트레이,
31×50 cm.
화이트 301.772.24



STÖDJA 스토디아 다용도 트레이,
20×50 cm.
화이트 201.772.29



STÖDJA 스토디아 식기도구 트레이,
51×50 cm.
화이트 801.772.26

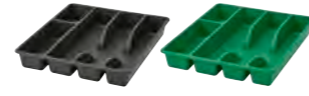

SMÄCKER 스메케르 식기도구 트레이,
31×26 cm.
엔트러사이트 306.014.63
브라이트그린 106.014.64



SUNNERSTA 순네르스타 보관용기,
W12×D11×H13 cm. SUNNERSTA 순네르
스타 조절식 선반, 레일 또는 미니주방에 간
편하게 달 수 있어요.
화이트 303.037.36
베이지 506.060.68
블루그레이 806.060.62
브라이트오렌지 506.060.49



SUNNERSTA 순네르스타 후크, 5개입.
화이트 203.037.27



SUNNERSTA 순네르스타 키친타월꽂이,
W24.5×D11.5×H4.7 cm. 최대하중 1 kg.
화이트 304.439.25



**SUNNERSTA 순네르스타
레일+후크4+보관용기2.**
L60×H14×D13 cm.
화이트 104.551.51



SUNNERSTA 순네르스타 선반 25,
W25×D14×H5 cm. 최대하중 2 kg.
화이트 704.439.28



**SUNNERSTA 순네르스타 선반/식기건
조대,**
W36.5×D15 cm. 최대하중 4 kg.
화이트 104.439.31



**SUNNERSTA 순네르스타
조절식 랙+후크,**
W45.7 cm. 최소높이 45 cm, 최대높이 65 cm.
화이트 604.409.54



SUNNERSTA 순네르스타 주방정리세트,
드릴 필요x/선반/식기건조대/키친타월걸이/
보관용기.
W45.7 cm. 최소높이 45 cm, 최대높이 65 cm.
화이트 393.384.30



KNOXHULT 크녹스홀트
주방, 화이트

Kitchenettes

미니주방

모든 사람이 크고 넓은 주방을 위한 충분한 공간을 가지고 있는 것은 아닙니다. 많은 사람들은 좁은 공간에서도 사용할 수 있는 실용적이고 아이디어 넘치는 주방을 원하고 있죠. IKEA 미니주방은 작지만 기발한 디자인으로 주방을 구성할 수 있는 모든 기능을 갖추고 있어요.

베이직 하거나 모던한 디자인 중에서 선택할 수 있고, TILLREDA 가전제품을 추가하면 주방에 필요한 모든 것을 갖출 수 있습니다. 합리적이고, 실용적인 주방은 구매도, 설치도 쉽죠. 새로운 공간으로 이사할 때도 가져갈 수 있어요.



ÄSPINGE 에스핑에 미니주방

좁은 공간을 위해

ÄÄSPINGE 에스핑에 작은 주방은 품질, 기능, 개성 등 무엇 하나 부족하지 않은 제품입니다. 조립하기 간단하고 벽선반을 원하는 위치에 두고, 주방 용품들은 가림막 선반과 수납함에 깔끔하게 정리해서 관리하세요.



ÄSPINGE 에스핑에 미니주방.

구성: 주방 프레임, 걸이식 벽선반, 가림막과 선반, 조리대, 도어, 서랍 수납함, 식기도구트레이 2개, 후크 12개, 손잡이 2개, 다리, 경첩, 고정장치, FYNDIG 핀디그 핀디그 싱크대, LAGAN 라간 수도꼭지 및 LILLVIKEN 릴비켄 릴비켄 배수트랩은 별도 판매됩니다. 독립형 가전제품과만 사용할 수 있습니다. 안전하게 설치하려면 벽에 고정해야 합니다.

W120×D60×H202 cm 905.002.82

10

ÄSPINGE 에스핑에 미니 주방은 10년 품질보증을 제공합니다.

ÖNNERUP 원네루프 미니주방

큰 매력을 가진 미니주방

ÖNNERUP 원네루프 미니 주방은 전통적인 매력과 실용적인 편리함이 완벽하게 어우러져 집 안에 아늑한 중심 공간을 만들어

줍니다. 오픈형 선반에는 좋아하는 물건을 진열하고, 도어형 수납공간에는 나머지 모든 물건을 깔끔하게 보관할 수 있어요.



ÖNNERUP 원네루프 미니주방, 오프화이트.

구성품: 주방 프레임, 조리대, 선반 4개, 도어 2개, 서랍 3개. FYNDIG 핀디그 핀디그 싱크대, SALLSJÖN 살센 수도꼭지, LILLVIKEN 릴비켄 릴비켄 배수트랩, ENERYDA 에네뤼다 에네뤼다 손잡이도 포함되어 있습니다.

130×64×219 cm 394.783.50



ÖNNERUP 원네루프 미니주방, 오프화이트.

구성품: 주방 프레임, 조리대, 선반 4개, 도어 2개, 서랍 3개.

130×64×219 cm 805.002.87

10

ÖNNERUP 원네루프 미니 주방은 10년 품질보증을 제공합니다.

주방 액세서리



SUNNERSTA 손네르스타 후크, 5개입.

화이트 203.037.27



SUNNERSTA 손네르스타 보관용기, W12×D11×H13 cm. SUNNERSTA 손네르스타 조절식 선반, 레일 또는 미니주방에 간편하게 달 수 있어요.

화이트 303.037.36
베이지 506.060.68
블루그레이 806.060.62
브라이트오렌지 506.060.49



SUNNERSTA 손네르스타 키친타월꽂이, 화이트. 최대하중 1 kg.

W24.5×D11.5×H4.7 cm 304.439.25



SUNNERSTA 손네르스타 레일+후크4+보관용기2. L60×H14×D13 cm.

화이트 104.551.51



SUNNERSTA 손네르스타 선반/식기건조대, W36.5×D15 cm. 최대하중 4 kg.

화이트 104.439.31



SUNNERSTA 손네르스타 선반 25, W25×D14×H5 cm. 최대하중 2 kg.

화이트 704.439.28



ENKÖPING 엔세핑
서랍앞판, 60×40 cm,
화이트 목재 효과,
005.058.68

주방 조명 및 홈 스마트 제품

더 밝고 화사해지는 주방 생활

좋은 조명은 모든 주방의 필수 요소입니다. 그렇기에 우리는 주방 캐비닛에 완벽하게 맞도록 설계된 다양한 내장형 주방 조명 시리즈를 갖추고 있습니다. 유리로 된 주방 도어 뒤나 서랍 안에 조명을 설치하는 것은 당신이 아끼는 식기류를 돋보이게 하는 가장 좋은 방법입니다.

주방 조리대 조명은 기능에 집중할 수 있도록 도와주며 주방 일을 한결 수월하게 만들어 줍니다. 주방 조리대 전체에 고르고 밝은 빛이 비치면 식사 준비와 요리가 더 안전하고 쉬워지며 즐거워집니다.

무선으로 조명을 켜고 끄거나, 식사 및 모임 시 빛을 부드럽게 조절하여 더욱 향상된 주방 생활을 즐겨보세요. 무선 조광기(디머)나 리모컨만 있으면 충분합니다. 또한, 스마트 조명을 DIRIGERA 디리게라 허브에 연결하면 IKEA Home smart 앱을 통해 다른 스마트 제품들과 함께 모든 조명을 통합 관리할 수 있습니다. 당신에게 가장 중요한 기능들을 선택하고 제품을 조합하여 당신만의 완벽한 주방 분위기를 만들어 보세요.



주방 설치 서비스

원하실 경우, 주방 설치 서비스의 일환으로 모든 주방 조명의 설치를 저희가 대신해 드릴 수 있습니다.



서랍 조명
한밤중에도 필요한 물건을 쉽게 찾을 수 있게 해줍니다. 서랍을 열고 닫을 때 자동으로 불이 켜지고 꺼집니다..



스팟 조명
특정 좁은 공간이나 유리도어 안을 비추는데 적합한 조명 제품이에요.



조리대 조명
더 깨끗하고 밝은 주방 환경에 서 일할 수 있게 해줘요.



수납장 조명
주방 도어를 환하게 비춰주고 주방 전체를 편안하게 만들어 주는 무드 조명 역할을 합니다.

METOD 메토드 조명

MITTLED 미들레드 시리즈



MITTLED 는 컴팩트한 디자인으로 설치가 간편합니다. MITTLED 미들레드는 각 조명끼리 쉽게 연결할 수 있으며 조명당 하나의 연결코드만 사용합니다.



MITTLED 미들레드 LED 조리대 조명.

수납장 크기와 일치하며, 컴팩트한 디자인이 특징입니다. TRÅDFRI 트로드프리 LED 드라이버, VÅGDAL 보그달 연결 코드와 FÖRNIMMA 피르님마 전원공급코드와 함께 사용하세요. TRÅDFRI 트로드프리 무선디머와 DIRIGERA 디리게라 허브로 밝기 조절을 할 수 있습니다, 별도판매.

화이트		
40 cm, 4.0W, 300lm		304.554.33
60 cm, 5.5W, 480lm		704.554.26
80 cm, 7.5W, 640lm		204.554.19



MITTLED 미들레드 LED 주방서랍조명+센서.

IKEA 주방에서는 모든 서랍에 조명을 설치할 수 있습니다. 그러면 한밤중에 부엌을 사용하더라도 항상 필요한 것을 찾을 수 있습니다. 서랍을 열고 닫으면 조명이 자동으로 켜지고 꺼집니다. ANSLUTA 안슬루타 LED 드라이버와 함께 사용하세요. 별도 판매.

화이트		
36 cm, 2.0W, 50lm		104.635.23
56 cm, 2.0W, 50lm		804.635.53
76 cm, 3.5W, 100lm		404.635.69



MITTLED 미들레드 LED 스포트조명.

작은 공간에 포커스 조명으로 사용할 수 있을 뿐만 아니라 장식적인 마감에도 좋습니다. TRÅDFRI 트로드프리 LED 드라이버와 FÖRNIMMA 피르님마 전원공급코드와 함께 사용하세요. TRÅDFRI 트로드프리 무선디머와 DIRIGERA 디리게라 허브로 밝기 조절을 할 수 있습니다, 별도판매. Ø6.8cm.

알루미늄		
2.2W, 150lm		604.536.54
화이트		
2.2W, 150lm		704.536.44

수납장 조명



수납장의 친구 - 실내를 밝고 아늑한 분위기로 만들어 줍니다. 침실옷장 위, 거실의 수납장, 주방 또는 복도에 함께 사용합니다. YTBERG 유티베리와 TVÅRDRAG 트베르드라그는 TRODFRI 트로드프리 무선디머 또는 STYRBAR 스티르바르 리모컨(별도 판매)과 함께 최대 10개의 조명을 제어하며 같은 방식으로 반응(디머, 끄고 켜기)합니다. 브래킷은 램프를 앞으로 움직일 수 있도록 도와줍니다. 나사로 고정하거나 유리 및 금속 표면은 양면 테이프를 부착할 수 있습니다. 최대 6개까지 연결 가능합니다.



YTBERG 유티베리 수납장 조명.

부드러운 조명을 구부리고, 살짝 움직여서 수납장 위를 정확하게 향하도록 할 수 있습니다. 수납장 위와 천장 사이에 살짝 공간이 있다면 완벽한 선택입니다. TRÅDFRI 트로드프리 무선디머와 DIRIGERA 디리게라 허브로 밝기 조절을 할 수 있습니다, 별도판매.

블랙	505.278.96
화이트	705.168.30



TVÅRDRAG 트베르드라그 수납장 조명.

이 조명을 사용하면 수납장이나 옷장 위에 원하는 곳에 조명을 비추는 것이 가능합니다. 그리고 램프 헤드는 각도를 조절할 수 있기 때문에 내용물에 조명을 비추는 것도 가능합니다. TRÅDFRI 트로드프리 무선디머와 DIRIGERA 디리게라 허브로 밝기 조절을 할 수 있습니다, 별도판매.

블랙	605.168.40
----	------------

조명을 더해 조합을 완성하세요

설치 방법

MITTLED 미들레드 LED 주방 캐비닛 조명은 혼자서도 쉽게 설치할 수 있습니다.

- METHOD 메토드 주방 시스템 구성을 시작할 때, 먼저 주방 캐비닛의 가로 폭을 고려해야 합니다. 예를 들어 폭이 60cm인 캐비닛에는 60cm 길이의 MITTLED 미들레드 조명 스트립이 필요합니다.
- 필요한 수량만큼 MITTLED 미들레드 조명 스트립을 선택하세요. TRÅDFRI 트로드프리 트로드프리 드라이버, VÅGDAL 보그달 보그달 연결 코드, FÖRNIMMA 피르님마 페르니마 전원 공급 코드를 함께 갖추어야 합니다 (별도 판매).
- 10W 드라이버에는 총 소비전력이 10W를 넘지 않는 범위 내에서 최대 3개의 장치를 연결할 수 있습니다. 30W 드라이버에는 총 소비전력이 30W를 초과하지 않는다면 9개 이상의 조명을 연결할 수 있습니다.

- 조명 밝기를 조절하려면 STYRHBAR 스티르바르(또는 BILRESA 빌레사) 리모컨을 추가하세요. 리모컨을 TRÅDFRI 트로드프리 트로드프리 드라이버와 페어링하면 연결된 모든 조명의 밝기를 동시에 조절할 수 있습니다.
- DIRIGERA 디리게라 디리게라 허브를 추가하면 IKEA Home smart 앱을 통해 MITTLED 미들레드 조명을 집 안의 다른 스마트 조명 제품들과 함께 다양한 방식으로 제어할 수 있습니다.
- 하부장 구성을 계획할 때는 조리 도구를 찾거나 하부 주방 캐비닛 내부를 확인하는 데 도움이 되는 서랍 조명이 필요한 위치를 미리 생각해보세요. 서랍 조명은 ANSLUTA 안슬루타 10W 드라이버에 연결할 수 있습니다.

기본 부품



설치 구성품



DIRIGERA 디리게라 허브

METHOD 메토드 주방에 내장형 조명을 설치하는 방법

METHOD 메토드 주방 시스템에 내장형 주방 조명을 설치하는 몇 가지 방법이 있습니다. 아래의 예시를 참고해 주세요.

구체적인 설치 방법에 대한 상세 정보는 제품별 조립 설명서 (Assembly Instructions)에서 확인하실 수 있습니다.

METHOD 메토드 주방 조명



벽수납장 아래 조리대 조명

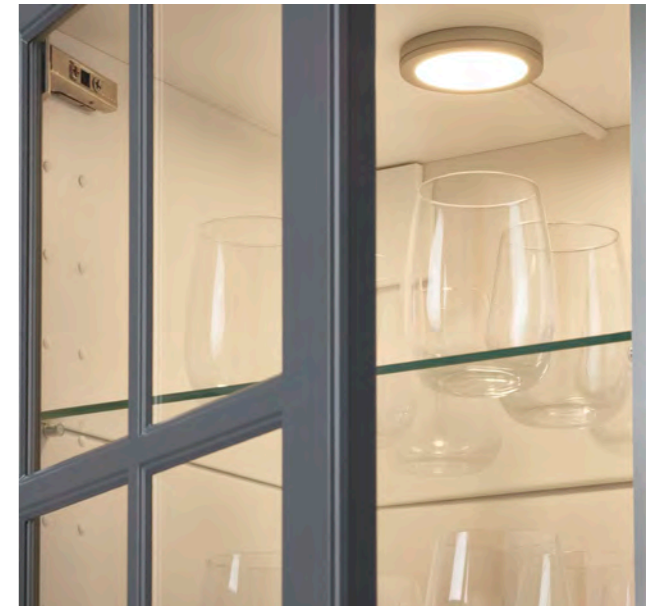

수납장 안 스포트조명



서랍 조명



수납장 조명

KNOXHULT 크녹스홀트 주방 조명

SKYDRAG 슈드라그 시리즈



조명은 집안의 분위기를 만들고 일상을 더욱 더 쉽게 만들어줍니다. 이 LED 라인조명은 KNOXHULT 크녹스홀트 주방에 사용할 수 있습니다. 기존의 주방에도 설치할 수 있습니다.



SKYDRAG 슈드라그 LED 조리대/옷장 라인조명+센서, 밝기조절.

40 cm	
화이트	304.395.94
엔트러사이트	304.791.65
60 cm	
화이트	604.396.01
엔트러사이트	504.791.69
80 cm	
화이트	104.396.08

KÖLVATTEN 켈바텐 시리즈



슬림한 디자인이면서 거추장스러운 부분이 없어 조명을 욕실 수납장이나 서랍 내부까지 원하는 곳에 쉽게 설치할 수 있습니다. LED 조명은 열 발생량이 낮으므로 수납장과 옷장 처럼 좁은 공간에 적합해요. 센서는 1.5m 거리의 움직임에 반응하며, 도어나 서랍을 닫지 않고 자리를 떠나는 경우 60초 후에 자동으로 조명이 꺼집니다.



KÖLVATTEN 켈바텐 LED센서조명.

30 cm	
화이트/배터리식	205.653.33
그레이/배터리식	905.991.36
50 cm	
화이트/배터리식	705.719.06
그레이/배터리식	305.991.39
70 cm	
화이트/배터리식	805.719.63
그레이/배터리식	005.991.45

GÖMPYSSLING 엠피슬링



GÖMPYSSLING 엠피슬링 조명은 배터리로 작동하므로, 전선이 방해되지 않습니다. 센서가 움직임을 감지하면 조명이 켜지고, 10초 동안 움직임이 없으면 자동으로 꺼집니다. 작고 가벼우며, 부착된 젤패드를 사용해 다양한 가구에 손쉽게 설치할 수 있습니다.



GÖMPYSSLING 엠피슬링 LED센서조명, 2-p.

7 cm	
화이트/배터리식	106.151.59

조명을 더해 조합을 완성하세요

설치 방법

SKYDRAG 슈드라그 LED 수납장 조명은 혼자서도 쉽게 설치할 수 있습니다.

- 주방 시스템 구성을 시작할 때, 먼저 주방 캐비닛의 가로 폭을 고려해야 합니다. 예를 들어 폭이 60cm인 캐비닛에는 60cm 길이의 SKYDRAG 슈드라그 조명 스트립이 필요합니다.
- 필요한 수량만큼 SKYDRAG 슈드라그 라인조명을 선택하세요.
- TRÅDFRI 트로드프리 드라이버를 추가하세요. 총 소비전력이 10W 또는 30W를 넘지 않는 범위 내에서 드라이버에 각각 최대 3개 또는 9개의 장치를 연결할 수 있습니다. TRÅDFRI 트로드프리 드라이버는 FÖRNIMMA 페르니마 전원 공급 코드를 이용해 콘센트에 연결해야 합니다.
- 조명 밝기를 조절하려면 STYRBAR 스위치바(또는 BILRESA 빌레사) 리모컨을 추가하세요.

리모컨을 추가하세요. 리모컨을 TRÅDFRI 트로드프리 드라이버와 페어링하면 연결된 모든 조명의 밝기를 동시에 조절할 수 있습니다.

- DIRIGERA 디리게라 허브를 추가하면 IKEA Home smart 앱을 통해 연결된 SKYDRAG 슈드라그 조명을 집 안의 다른 스마트 조명 제품들과 함께 다양한 방식으로 제어할 수 있습니다.

기본 부품



SKYDRAG 슈드라그 LED 조리대/옷장 라인조명+센서, KÖLVATTEN 켈바텐 LED센서조명.



TRÅDFRI 트로드프리 LED 무선컨트롤러드라이버



FÖRNIMMA 페르니마 전원 코드



FÖRNIMMA 페르니마 연결 코드



BILRESA 빌레사 리모컨

설치 구성품



DIRIGERA 디리게라 허브

코드와 IKEA LED 드라이버



FÖRNIMMA 페르니마 전원 코드 3.5 m. 1~10개의 조명을 함께 연결한 경우에도 BILRESA 빌레사 리모컨 and STYRBAR 스위치바를 이용하면 하나의 스위치로 모든 조명을 함께 끄고 켤 수 있습니다. 104.468.78



FÖRNIMMA 페르니마 연결 코드. 이 2m 길이의 전선이 있으면 TRÅDFRI 트로드프리 LED 드라이버를 다른 조명에도 연결할 수 있습니다. 전원에는 하나만 연결한 채로 여러 조명을 무선으로 연결해 제어하고 싶을 때 스마트한 선택이죠. L2 m 204.475.99



VÅGDAL 보그달 연결 코드, 3.5 m. MITTLED 미들레드 조리대 조명을 TRÅDFRI 트로드프리 LED드라이버와 연결하는 데 사용됩니다. 화이트 504.636.01



ANSLUTA 안슬루타 LED드라이버+코드 19W. 이 드라이버를 사용하면 최대 6개 광원을 연결해서 동시에 하나의 스위치로 제어할 수 있습니다. 화이트 204.058.44

KÖLVATTEN 셀바텐 조명을 KNOXHULT 크녹스홀트 주방 시리즈에 설치하는 방법



수납장 안

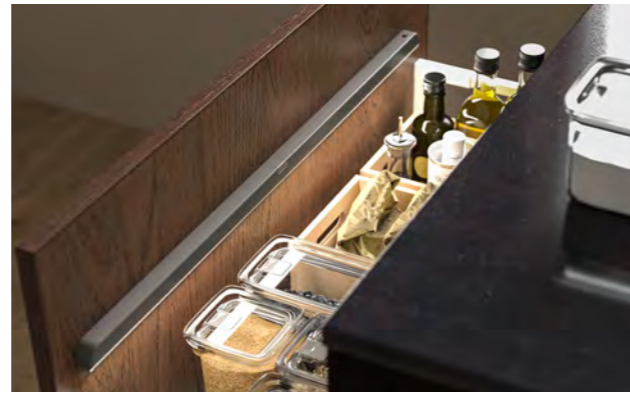

서랍 안

IKEA 홈스마트

조명을 활용하면 일상 속 주방을 더 스마트하게 만들 수 있습니다. TRÅDFRI 트로드프리 드라이버를 스마트 제품용 허브에 연결하면 기능을 더욱 다양하게 활용할 수 있으며, IKEA Home smart 앱에서 다른 스마트 제품과 함께 제어할 수 있습니다.



DIRIGERA 디리게라 허브.
DIRIGERA 디리게라 허브와 IKEA 홈스마트 앱, IKEA의 여러 스마트 제품을 함께 사용하면 스마트 홈을 가장 완벽하게 활용할 수 있어요. 집을 더 똑똑하게 만들면 더 편리한 일상을 누릴 수 있습니다.

화이트 705.034.13



TRÅDFRI 트로드프리 LED driver.
FÖRNIMMA/피르님마 전원코드(별도 구매)와 함께 사용할 수 있습니다. BILRESA 빌레사 리모컨과 DIRIGERA 디리게라 허브와 같이 사용할 수 있어요.

10W 103.561.94
30W 203.426.58



New

BILRESA 빌레사 리모컨, 화이트.

스마트/스크롤바퀴 106.415.25
스마트/이중버튼 406.415.24



IKEA 홈스마트 앱은 계속해서 새로운 버전으로 업데이트가 됩니다. 스마트홈을 최대한 활용하고 싶다면, DIRIGERA 디리게라 허브를 함께 사용해 주세요.



조리대

집의 중심이 되는 주방은 가족 모두를 위한 공간입니다. 좋은 주방을 만들기 위해 필요한 두 가지 요소는 바로 기능성과 디자인이죠.

주방의 전체적인 분위기를 결정하는 요소는 도어와 서랍앞판이지만 조리대 역시 전체적인 외관에 큰 영향을 미칠 수 있어요. 좋은 디자인의 조리대는 주방의 분위기를 완성해주는 것 뿐만 아니라 일도 더욱 편하게 할 수 있도록 해줍니다.

나에게 꼭 맞는 조리대를 선택하기 위해서는 스타일, 내구성, 관리 방법, 생활습관, 비용 등 수많은 요인을 고려해야 합니다. IKEA 조리대는 규격 및 주문 제작으로 제공될 뿐만 아니라 다양한 소재, 마감, 두께로 만들어졌어요. 내구성 또한 우수하기 때문에 다양한 조리대 중 어떤 것을 선택하든지 매일매일 오래 사용할 수 있죠.

우리 집 주방에 맞는 조리대를 선택하는 방법:

01

예산이 얼마인가요?
스타일리시한 외관을 완성하는데 반드시 큰 비용이 필요한 것은 아니에요. IKEA의 조리대는 다양한 소재와 디자인으로 제작되어 여러분의 스타일, 그리고 예산에도 완벽하게 맞는 주방을 만들 수 있도록 도와줍니다.

02

어떤 소재를 선호하시나요?
소재를 결정할 때는 원하는 조리대의 견고함, 관리 방법, 그리고 주방 전체 분위기와 잘 어울리는지를 고려해보세요.

03

싱크대, 수도꼭지 및 레인지를 위한 컷아웃도 맡겨주세요. 규격 조리대는 다양한 크기로 마련되어 있으며 바로 구매하여 원하는 길이로 잘라 사용할 수 있습니다.

오래도록 사용할 수 있도록

IKEA 조리대는 주방에서 노출될 수 있는 액체류, 기름, 증기, 열기, 떨어뜨림, 부딪힘 및 긁힘 등 실제 주방에서 겪게 될 다양한 상황에 대한 테스트를 거쳤습니다. 이러한 테스트를 통해 내구성을 확인하며, 오래 사용할 수 있도록 품질을 보증합니다.

25

조리대는 25년 품질보증을 제공합니다.
자세한 내용은 120페이지를 참조하세요.

소재

라미네이트

라미네이트 조리대는 가격이 매우 합리적이고 관리가 간편하며, 다양한 색과 질감이 준비되어 있어 취향에 따라 마음껏 선택할 수 있습니다. 파티클보드에 라미네이트를 압착하는 방식으로 제작되며, 열과 압력을 가하여 표면을 강화해 내구성이 뛰어나습니다.

두꺼운 베니어

두꺼운 베니어 조리대는 목재의 자연스러운 색상과 결이 주방 인테리어에 따뜻한 느낌을 더해줍니다. 공장에서 마무리 처리된 후 출고되기 때문에 바로 설치하여 사용할 수 있고 필요에 따라 사포질을 하거나 목재 관리 제품을 사용하여 추가로 관리할 수도 있습니다. 두꺼운 베니어는 원목에 비해 훨씬 쉽고 낮은 비용으로 다양한 패턴과 느낌을 연출할 수 있다는 장점이 있으며 천연자원을 보다 효율적으로 활용할 수 있는 방법입니다.

	라미네이트	두꺼운 베니어
내구성	3/5	4/5
스크래치 저항성	3/5	3/5
내열성	3/5	3/5
내오염성	4/5	3/5
청소 용이성	4/5	3/5
수리 용이성	0/5	4/5

라미네이트 조리대 2.2 cm 두께



화이트 색상의 MÖCKLERYD 뫼클레뤼드 조리대는 어떤 주방 인테리어와도 잘 어울리며 깔끔하고 산뜻한 분위기를 만들어 줍니다. 라미네이트 표면은 내구성이 뛰어나고 관리와 청소가 쉽습니다. 매장에서 바로 구매해 집으로 가져가 원하는 길이에 맞게 재단하여 사용할 수 있습니다.

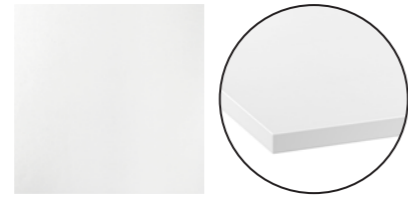

MÖCKLERYD 뫼클레뤼드 조리대, 화이트, D63.5 cm.

구매 가능 사이즈:
L123×T2.2 cm 705.913.82

라미네이트 조리대 2.8 cm 두께



EKBACKEN 에크바켄과 JÄRSTORP 예르스토르프 라미네이트 조리대는 2.8cm 두께로 내구성이 뛰어나고 관리가 쉽습니다. 또한 다양한 색상과 질감(일반 마감 및 하이글로스)을 선택할 수 있습니다.

EKBACKEN 에크바켄과 JÄRSTORP 예르스토르프 라미네이트 조리대는 규격 제품(당일 구매 가능)으로 제공되며, 몇 가지 모서리 마감 옵션을 선택할 수 있습니다. 규격 조리대는 필요한 길이에 맞게 재단할 수 있으며, 제품에 포함된 마감 스트립을 사용해 깔끔하게 마무리할 수 있습니다.

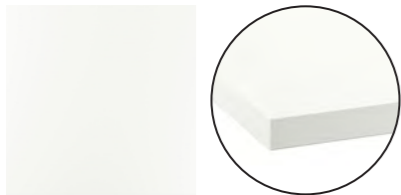

JÄRSTORP 예르스토르프 조리대, 화이트, D63.5 cm.

구매 가능 사이즈:
L186×T2.8 cm 705.936.49
L246×T2.8 cm 305.936.51

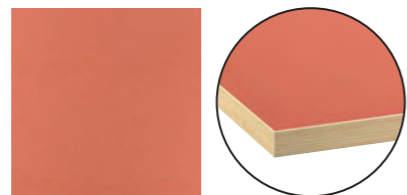

EKBACKEN 에크바켄 조리대, 테라코타 무늬, D63.5 cm.

구매 가능 사이즈:
L186×T2.8 cm 706.090.61
L246×T2.8 cm 806.090.65

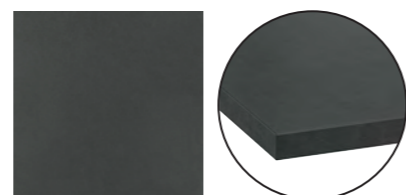

EKBACKEN 에크바켄 조리대, 블랙, D63.5 cm.

구매 가능 사이즈:
L186×T2.8 cm 905.936.53
L246×T2.8 cm 405.936.55

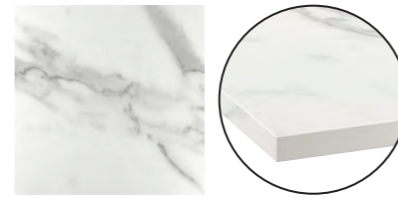

EKBACKEN 에크바켄 조리대, 화이트 대리석 효과, D63.5 cm.

구매 가능 사이즈:
L186×T2.8 cm 206.092.28
L246×T2.8 cm 506.090.24

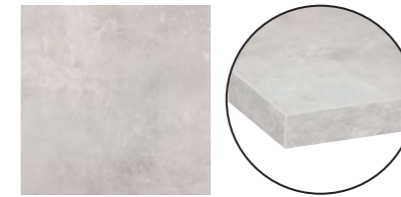

EKBACKEN 에크바켄 조리대, 라이트그레이 콘크리트 효과, D63.5 cm.

구매 가능 사이즈:
L186×T2.8 cm 706.162.69
L246×T2.8 cm 906.162.73

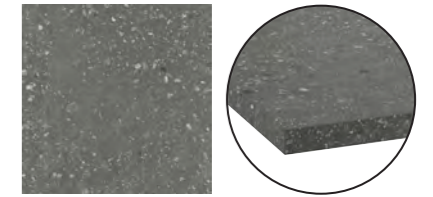

EKBACKEN 에크바켄 조리대, 그레이 테라조 효과, D63.5 cm.

구매 가능 사이즈:
L186×T2.8 cm 606.090.09
L246×T2.8 cm 006.090.12

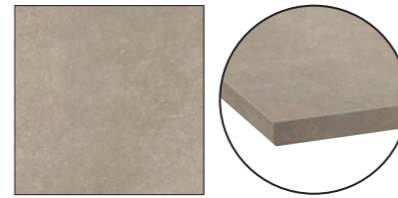

EKBACKEN 에크바켄 조리대, 그레이-베이지 스톤 효과, D63.5 cm.

구매 가능 사이즈:
L186×T2.8 cm 606.043.18
L246×T2.8 cm 006.043.21

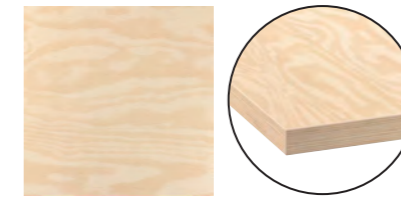

EKBACKEN 에크바켄 조리대, 합판 무늬, D63.5 cm.

구매 가능 사이즈:
L186×T2.8 cm 506.090.43
L246×T2.8 cm 606.090.47



EKBACKEN 에크바켄 조리대, 물푸레나무 무늬, D63.5 cm.

구매 가능 사이즈:
L186×T2.8 cm 303.376.18
L246×T2.8 cm 703.376.21



EKBACKEN 에크바켄 조리대, 브라운 호두나무 무늬, D63.5 cm.

구매 가능 사이즈:
L186×T2.8 cm 704.429.81
L246×T2.8 cm 804.429.85

라미네이트 조리대 3.8 cm 두께



SÄLJAN 셸리안 라미네이트 조리대는 3.8cm 두께로 내구성이 뛰어나고 관리가 쉽습니다. 또한 다양한 색상 중에서 선택할 수 있습니다. SÄLJAN 셸리안 라미네이트 조리대는 규격 제품(당일 구매 가능)으로 제공됩니다. 규격 조리대는 필요한 길이에 맞게 재단할 수 있으며, 제품에 포함된 마감 스트립을 사용해 깔끔하게 마무리할 수 있습니다.

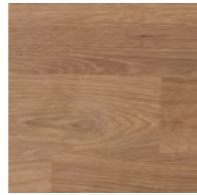
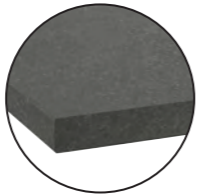
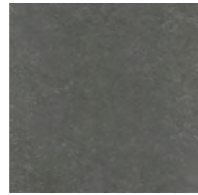
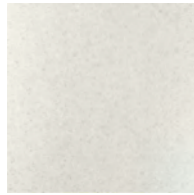

SÄLJAN 셸리안 조리대, 화이트/라이트그레이 스톤 효과, D63.5 cm.

구매 가능 사이즈:	
L186×T3.8 cm	905.568.77
L246×T3.8 cm	505.568.79

SÄLJAN 셸리안 조리대, 다크그레이 스톤 효과, D63.5 cm.

구매 가능 사이즈:	
L186×T3.8 cm	706.043.32
L246×T3.8 cm	006.043.35

SÄLJAN 셸리안 조리대, 참나무무늬, D63.5 cm.

구매 가능 사이즈:	
L186×T3.8 cm	404.391.74
L246×T3.8 cm	604.392.10



SÄLJAN 셸리안 조리대, 186×3.8 cm, 다크그레이 스톤 효과/라미네이트, 706.043.32

두꺼운 우드 베니어 조리대 2.8 cm 및 3.8 cm 두께



내구성이 우수한 천연 소재인 목재는 주방에 따스한 느낌을 주면서 각각의 개성을 지닌다는 장점이 있어요. 두꺼운 베니어 조리대는 파티클보드에 3mm 두께의 베니어 원목을 부착하여 더욱 견고하고 안정적으로 사용할 수 있습니다.

구조적 특징 덕분에 습기에도 강하고 원목보다 휘거나 갈라질 가능성도 낮습니다. 또한 두꺼운 베니어 기법을 사용하면 훨씬 적은 양의 나무를 사용하면서도 세련되고 독특한 스타일을 연출할 수 있어서 환경에도 도움이 됩니다.

하드락스 오일로 처리 후 제공되므로 조리대 표면을 쉽게 관리할 수 있고 구매 즉시 설치하여 사용할 수 있습니다. 시간이 지날수록 목재 특유의 개성과 아름다움이 더해집니다. 필요에 따라 사포질이나 목재 관리 제품으로 관리하면 오래도록 보기 좋은 모습을 유지할 수 있어요.

두꺼운 베니어 조리대는 규격화된 사이즈의 프리컷 제품으로 제공되어 구매 당일 픽업해서 바로 집으로 가지고 갈 수 있습니다. 규격 조리대는 필요한 길이에 맞게 재단할 수 있으며, 제품에 포함된 마감 스트립으로 깔끔하게 마무리할 수 있습니다.



대나무

대나무는 균일한 질감을 가진 내구성과 안정성이 뛰어난 소재입니다. 자연스러운 색상은 너도밤나무와 비슷하며, 오랜 시간 동안 주방에 따뜻하고 자연스러운 분위기를 더해 줍니다. 또한 재생 가능한 지속가능한 소재로 환경을 고려한 선택입니다.



참나무

견고하고 무거우며 내구성이 우수합니다. 나뭇결이 선명하며 매력적인 옅은 색상을 띕니다. 색상은 라이트브라운부터 깊은 레드브라운까지 다양하며 시간이 흐를수록 자연스럽게 짙어져 더욱 아름다워집니다.



호두나무

비교적 무겁고 견고하며 탄력성이 우수합니다. 호두나무의 자연스러운 색상과 결은 주방에 따뜻함을 더해주고 시간이 흐를수록 색이 얼어집니다. 매력적인 색상 차이가 나타나며 장식효과가 있는 곡선형의 나뭇결을 보입니다.

두꺼운 우드 베니어 조리대 2.8 cm 및 3.8 cm 두께



MÖLLEKULLA 뮐레쿨라 조리대, 참나무.

구매 가능 사이즈:	
L186×T3.8 cm	302.992.49
L246×T3.8 cm	102.992.50

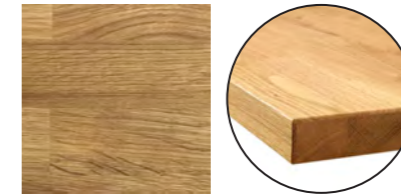

KARLBY 칼뷔 조리대, 참나무.

구매 가능 사이즈:	
L186×T3.8 cm	503.351.90
L246×T3.8 cm	203.352.00



HOLMARED 홀마레드 조리대, 대나무/무늬목.

구매 가능 사이즈:	
L186×T2.8 cm	105.573.81
L246×T2.8 cm	505.573.84



SKOGSÅ 스킨소 조리대, 참나무.

구매 가능 사이즈:	
L186×T3.8 cm	603.829.87
L246×T3.8 cm	803.829.91



KARLBY 칼뷔 조리대, 호두나무.

구매 가능 사이즈:	
L186×T3.8 cm	103.351.92
L246×T3.8 cm	803.352.02



PINNARP 핀나르프 조리대, 호두나무.

구매 가능 사이즈:	
L186×T3.8 cm	504.674.68
L246×T3.8 cm	904.674.71

조리대 주방 액세서리

조리대 고정



FIXA 픽사 조리대 조리대고정장치. 이 조리대 고정장치를 조리대의 뒤쪽 아래에 장착하여 조리대를 안정화하고 고정하세요. 하단에 수납장이 없을 경우에도 수평을 유지합니다.

아연도금	902.746.27
------	------------

마감재

조리대에 가장 적합한 벽 모서리 마감재를 조리대 액세서리 중에서 골라보세요.



FIXA 픽사 조리대 커버스트립. FIXA 픽사 커버스트립은 동근 모서리의 조리대에 권장하지만 직선 모서리의 조리대에도 함께 사용할 수 있습니다.

63.5×1×1.8 cm	103.392.89
---------------	------------

싱크볼

주방에서 가장 많이 사용하는 공간

싱크대와 그 주변은 주방에서 가장 바쁜 장소 중 하나입니다. 음식 준비와 채소 다듬기부터 더러워진 식기를 두었다가 설거지하는 일까지, 모든 작업에 싱크대가 필요하죠.

이 모든 활동을 간편하게 하기 위해 여러분의 요구 사항과 주방에서의 작업 방식에 알맞은 싱크대 용품을 선택해보세요.

싱크볼 선택 방법

01

어느 정도 크기의 싱크볼을 생각하시나요?
IKEA 싱크볼은 40, 60 또는 80cm 너비의 수납장에 맞도록 제작됩니다.

02

음식을 어떻게 준비하는지, 설거지를 어떻게 하는지 생각해 보세요. 식기세척기를 쓰시나요? 아니면 손으로 설거지를 하시나요? 싱글싱크, 더블싱크 혹은 배수대가 포함된 싱크 등 어떤 것이 필요한가요?

03

음식을 준비하거나 설거지를 할 때, 싱크 안과 주변을 깔끔하게 정돈하는데 도움이 되는 다양한 싱크용품으로 싱크대를 완성해보세요.

배관 설치

구매하신 싱크볼과 주방 수전의 수도 연결은 전문가를 통해 설치하는 것을 권장합니다.
U자 배관, 배수 트랩, 실리콘 마감까지 정확하게 설치되어 누수로 인한 문제를 예방할 수 있습니다.

25

싱크볼은 25년 품질 보증을 제공합니다. (FYNDIG 펀디그 제외)



싱크볼 종류

싱글 싱크볼

공간이 작다면 싱글싱크가 적합한 옵션입니다. 커다란 싱글 싱크에서는 부피가 큰 냄비와 팬을 쉽게 설거지할 수도 있죠. 싱크대용품과 함께 사용하면 싱크를 더욱 기능적으로 만들 수 있어요.

더블 싱크볼

동시에 여러 가지 일을 할 경우에는 더블싱크가 딱이에요. 싱크볼 중 하나에 더러워진 식기가 가득 찬 경우라도 다른 한쪽에서 채소를 씻을 수 있죠.

1½ 구 싱크볼

1½구 싱크는 작은 공간에서 더블싱크와 비슷한 용도로 사용할 수 있습니다.

배수대가 포함된 싱크볼

배수대가 포함된 싱크는 표면에 경사가 있어 남은 물이 다시 싱크로 흘러 들어가므로 식기를 건조시키는 데 이상적입니다. 배수대가 포함된 IKEA의 모든 싱크는 양방향으로 사용할 수 있어 선호하는 방향에 따라 배수대를 왼쪽이나 오른쪽에 놓을 수 있습니다.

40 cm 수납장용



BOHOLMEN 보홀멘 삽입식 싱글싱크볼, 47×30 cm. 싱크볼은 위생적이고 내구성이 뛰어나며 관리가 쉬운 스테인리스 스틸 소재로 제작되었습니다. 싱크볼 하부에는 소음 흡수 소재가 적용되어 사용 시 금속 공명음을 줄여 소음을 낮춰 줍니다. 하부 장착이 가능합니다.

스테인리스 202.440.83



VRESJÖN 브레센 삽입식 싱글싱크볼, 37×44 cm. 세련되고 슬림해서 주방에 우아한 분위기를 더해줍니다. 반경이 작은 코너에는 팬을 수납할 공간이 있고, 내구성 좋은 스테인리스 스틸은 열과 얼룩에 강해서 깨끗하게 새것처럼 유지하기가 쉬워요. 하부 장착이 가능합니다.

스테인리스 105.046.27

60 cm 수납장용



HAVSEN 하브센 삽입식 싱글싱크볼, 53×47 cm. 모서리가 부드러운 곡선으로 처리되어 있어 청소가 쉽습니다. 세라믹 싱크는 가마에서 굽기 때문에 제품마다 고유하며, 규격이 제품 표시와 다를 수 있습니다.

화이트 403.778.40



HAVSEN 하브센 전면 노출형 싱크볼, 62×48 cm. 세라믹 싱크는 가마에서 굽기 때문에 제품마다 고유하며, 규격이 제품 표시와 다를 수 있습니다. 모서리가 부드러운 곡선으로 처리되어 있어 청소가 쉽습니다. 세라믹.

화이트 003.592.30



KILSVIKEN 실스비켄 삽입식 싱글싱크볼, 56×46 cm. KILSVIKEN 실스비켄 싱크대는 자연스러운 색감의 석영으로 주방을 개성 있게 만들어주는 특별한 제품입니다. 표면은 내구성이 우수하고 열기와 오염에도 강합니다. 하부 장착이 가능합니다.

블랙 석영 복합물 104.716.03



KILSVIKEN 실스비켄 삽입식 싱글싱크볼, 56×46 cm. KILSVIKEN 실스비켄 싱크대는 자연스러운 색감의 석영으로 주방을 개성 있게 만들어주는 특별한 제품입니다. 표면은 내구성이 우수하고 열기와 오염에도 강합니다. 하부 장착이 가능합니다.

화이트/석영 복합물 806.029.93



KILSVIKEN 실스비켄 삽입식 싱글싱크볼, 56×46 cm. KILSVIKEN 실스비켄 싱크대는 자연스러운 색감의 석영으로 주방을 개성 있게 만들어주는 특별한 제품입니다. 표면은 내구성이 우수하고 열기와 오염에도 강합니다. 하부 장착이 가능합니다.

그레이/베이지 석영 복합물 406.078.22

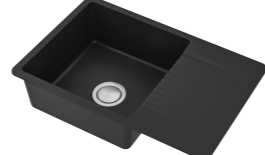

KILSVIKEN 실스비켄 삽입식 싱글싱크볼+배수대, 72×46 cm. 방향을 바꿀 수 있는 배수대형 주방 싱크볼에는 수도꼭지 구멍이 양쪽에 나 있어 배수대가 싱크볼 왼쪽이나 오른쪽으로 오도록 설치할 수 있습니다. 하부 장착이 가능합니다.

블랙/석영 복합물 604.716.05



TALLSJÖN 탈센 전면 노출형 싱크볼, 60×65 cm. 이 다크 그레이 석영 복합 전면 노출형 싱크볼은 색다른 매력이 있어요. 깊은 단일 볼 디자인이라서 바닥에 물을 튀기지 않고 큰 냄비와 팬을 쉽게 설거지할 수 있죠. 주방 수도꼭지를 설치할 수 있는 구멍이 뚫려 있습니다.

다크그레이/스톤 효과 405.497.52

60 cm 수납장용



HILLESJÖN 힐레센 삽입식 싱글싱크볼, 56×46 cm. 스테인리스 스틸 소재로 위생적이고 내구성이 뛰어나며 쉽게 잘 닦입니다. 하부 장착이 가능합니다.

스테인리스 205.043.73



FYNDIG 핀디그 삽입식 싱글싱크볼, 46×40 cm. 스테인리스 스틸 소재로 위생적이고 내구성이 뛰어나며 쉽게 잘 닦입니다. 하부 장착이 가능합니다.

스테인리스 402.021.24



VRESJÖN 브레센 삽입식 싱글싱크볼, 54×44 cm. 세련되고 슬림해서 주방에 우아한 분위기를 더해줍니다. 반경이 작은 코너에는 팬을 수납할 공간이 있고, 내구성 좋은 스테인리스 스틸은 열과 얼룩에 강해서 깨끗하게 새것처럼 유지하기가 쉬워요. 하부 장착이 가능합니다.

스테인리스 905.046.28



LÅNGUDDEN 롱우덴 삽입식 싱글싱크볼, 56×53 cm. 스테인리스 스틸 소재로 위생적이고 내구성이 뛰어나며 쉽게 잘 닦입니다. 하부 장착이 가능합니다. 주방 수도꼭지를 설치할 수 있는 구멍이 뚫려 있습니다. 하부 장착이 가능합니다.

스테인리스 703.248.74



LÅNGUDDEN 롱우덴 삽입식 싱글싱크볼, 46×46 cm. 스테인리스 스틸 소재로 위생적이고 내구성이 뛰어나며 쉽게 잘 닦입니다. 하부 장착이 가능합니다. 주방 수도꼭지를 설치할 수 있는 구멍이 뚫려 있습니다. 하부 장착이 가능합니다.

스테인리스 903.248.73



BOHOLMEN 보홀멘 삽입식 싱글싱크볼, 45×15 cm. LILLVIKEN/릴비켄 배수트랩 및 거름망과 함께 사용하세요. LILLVIKEN/릴비켄 뚜껑과 함께 사용할 수 있습니다. 싱크대 액세서리와 함께 사용하면 싱크대 공간을 효율적으로 활용할 수 있습니다. 하부 장착이 가능합니다.

스테인리스 502.134.81



VATTUDALEN 바투달렌 삽입식 싱글싱크볼+배수대, 69×47 cm. 스테인리스 스틸 소재로 위생적이고 내구성이 뛰어나며 쉽게 잘 닦입니다. 하부 장착이 가능합니다. 양방향으로 설치할 수 있어서 배수대를 좌우 어디에든 놓을 수 있습니다.

스테인리스 803.248.83

80 cm 수납장용



TALLSJÖN 탈렌 전면 노출형 싱크볼, 80×65 cm.
이 다크 그레이 석영 복합 전면 노출형 싱크볼은 색다른 매력
이 있어요. 깊은 단일 볼 디자인이라서 바닥에 물을 튀기지 않
고 큰 냄비와 팬을 쉽게 설거지할 수 있죠. 주방 수도꼭지를 설
치할 수 있는 구멍이 뚫려 있습니다.

다크그레이/스톤 효과 205.497.53



KILSVIKEN 실스비켄 삽입식 싱글싱크볼, 72×46 cm.
KILSVIKEN 실스비켄 싱크대는 자연스러운 색감의 석영으
로 주방을 개성 있게 만들어주는 특별한 제품입니다. 표면
은 내구성이 우수하고 열기와 오염에도 강합니다. 하부 장착
이 가능합니다.

블랙/석영 복합물 504.716.01



KILSVIKEN 실스비켄 삽입식 싱글싱크볼, 72×46 cm.
KILSVIKEN 실스비켄 싱크대는 자연스러운 색감의 석영으
로 주방을 개성 있게 만들어주는 특별한 제품입니다. 표면
은 내구성이 우수하고 열기와 오염에도 강합니다. 하부 장착
이 가능합니다.

화이트/석영 복합물 206.078.56



VRESJÖN 브레센 삽입식 싱글싱크볼, 73×44 cm.
세련되고 슬림해서 주방에 우아한 분위기를 더해줍니다. 반경이
작은 코너에는 팬을 수납할 공간이 있고, 내구성 좋은 스테인
리스스틸은 열과 얼룩에 강해서 깨끗하게 새것처럼 유지하기
가 쉬워요. 하부 장착이 가능합니다.

스테인리스 705.046.29

조리대 + 일체형 싱크볼



OLOFSJÖN 올로프센 조리대+일체형 싱크볼 1개,
120×63.5 cm. 스테인리스스틸 소재로 위생적이고 내구성이
뛰어나며 쉽게 잘 닦입니다.

스테인리스 304.936.61



OLOFSJÖN 올로프센 조리대+일체형 싱크볼 2개,
140×63.5 cm. 스테인리스스틸 소재로 위생적이고 내구성이
뛰어나며 쉽게 잘 닦입니다.

스테인리스 904.936.63

배수트랩



LILLVIKEN 릴비켄 싱글배수트랩/거름망.
식기 세척기와 세탁기 모두에 연결할 수 있습니다. 폴리프로
필렌 플라스틱.

803.444.47



LILLVIKEN 릴비켄 더블배수트랩/거름망.
식기 세척기와 세탁기 모두에 연결할 수 있습니다. 폴리프로
필렌 플라스틱.

603.444.48



LILLVIKEN 릴비켄 수도트랩용 추가연결부.
배수트랩에 사용하면 커넥터 하나만으로도 LILLVIKEN 릴비
켄 배수트랩에 추가 제품을 쉽게 연결할 수 있어요. 폴리프로
필렌 플라스틱.

203.885.85

싱크대 용품

싱크대 용품은 싱크와 그 주변에서의 모든 활동에 도움이 되도록
만들어져 음식을 준비하거나 설거지를 할 때 유용하게 쓸 수 있

어요. 공간을 효율적으로 쓸 수 있게 해줄 뿐 아니라 물 절약 또
한 도와줍니다.



LILLVIKEN 릴비켄 뚜껑.
LILLVIKEN/릴비켄 배수 트랩, 거름망과 함께 사용하는 뚜껑
입니다. 자석으로 부착하는 형태라 보기에 깔끔합니다. 뚜껑
으로 싱크대 바닥을 평평하게 만들면 음식물 쓰레기가 싱크
대 건조망으로 들어가지 못하게 막아서 싱크대를 깨끗하게 유
지할 수 있습니다.

303.290.34



NORRSJÖN 노르센 도마, L44×W42 cm.
VRESJÖN 브레센 싱크대에 잘 맞도록 디자인했어요. 이 싱크
대 거치형 도마는 마모에 강한 참나무 표면이 식물의 품질을
유지해 주며, 조리대를 편리하고 멋지게 확장하도록 해주죠.

203.397.12



NORRSJÖN 노르센 플랜더, L42×W19×H9 cm.
이 다용도 직사각형 플랜더는 VRESJÖN 브레센 싱크대에
딱 맞게 디자인되었어요. 스타일과 품질, 기능을 겸비한 제
품이죠. 견고하고 세척이 쉬워 오래도록 사용할 수 있는 플
랜더예요.

803.397.14



LILLHAVET 릴하베트 도마, 라이트그레이. 1개입.
L49×W35 cm. 내부 수치가 400mm인 IKEA 주방 싱크대 위
에 도마를 설치하면 조리 공간이 늘어나요.

605.034.56



RINNIG 린니그 싱크통, 블랙.
싱크볼 근처에 필요한 주방 수세미, 철수세미, 솔, 기타 용품을
가까이 두기에 좋습니다. 최소한의 공간만 차지하기 때문에
싱크볼을 사용할 때 걸리적거리지 않습니다. 유리, 거울, 타일
과 같이 매끈한 표면에 흠착판을 붙여주세요.

605.954.46



LILLHAVET 릴하베트 다용도 식기건조대, 엔트러사이트.
W17.4×L47.8×H14 cm. 싱크대 위에 설치하거나 조리대 위
의 식기 건조대와 함께 설치할 수 있습니다. 부드러운 코팅 처
리가 돼 있어서 녹을 방지하고 오래 사용할 수 있어요.

605.034.75



SKOLÄST 스크레스트 음식물 쓰레기 거름망, 그린,
L17×W16×H5 cm. 음식물 쓰레기를 담으면 아래로 물이 빠져
서 싱크대와 배수구를 깨끗하게 유지할 수 있어요. 싱크볼 안
에 두거나, 거름망과 함께 싱크볼 가장자리에 두고 편리하게
사용하세요. 작은 주방도구나 설거지용 브러시, 스펀지 또는
자주 쓰는 물건들을 보관하는 수납바구니로도 활용할 수 있
죠. 밑면을 미끄럼 방지 처리해서 모든 표면에 안정적으로 둘
수 있어요. 내구성이 강하고 튼튼하며, 손쉽게 닦거나 천으로
닦아 건조할 수 있어요.

905.610.15



SKOLÄST 스크레스트 싱크통/깊이 연장 가능, 그린.
공간이 넉넉해서 주방세제, 브러시, 스펀지 등 모든 것을 수납
할 수 있어 주방 조리대를 더 넓게 쓸 수 있어요. 손잡이 부분
을 포함한 길이를 39cm부터 54cm까지 조절할 수 있어서 대
부분의 싱크볼에 잘 맞습니다. 모서리에 있는 암을 펼쳐서 행
주를 낼 수 있어요. 아래쪽의 구멍을 통해 브러시와 스펀지의
물기를 빠르게 흘러보냅니다. 손잡이 아랫면을 미끄럼 방지
처리해서 싱크볼 위에 잘 고정할 수 있어요. 내구성이 강하고
튼튼하며, 손쉽게 닦거나 천으로 닦아 건조할 수 있어요.

205.610.14

주방 정리용품

일하기 편한 주방

주방 안 모든 것이 제자리를 찾아야지만 주방은 제대로 기능할 수 있죠.

효율적인 정리용품과 액세서리를 이용하면 필요한 물건을 언제든지 찾을 수 있습니다.

최고의 주방 아이템

트레이, 수납함, 분리수거 정리용품은 주방 수납장의 내부 공간을 최대한 효율적으로 활용하는 데 도움이 됩니다.

싱크대는 주방에서 가장 바쁜 곳이죠. IKEA에는 음식 준비와 설거지할 때 일을 더욱 편하게 할 수 있도록 도와주는 다양한 싱크대 액세서리가 마련되어 있습니다.

주방 내 모든 공간을 최대한 활용해 보세요 - 물론 벽도 빼놓을 수 없죠. 똑똑하고 효율적인 벽 수납공간에 자주 쓰는 물건을 보관하면 사용하기 편리할 뿐만 아니라 조리대 공간도 더욱 여유롭게 활용할 수 있습니다.



완벽한 서랍구성 만들기

물건 찾는데 들이는 시간을 줄이면 요리에 더 많이 집중할 수 있죠. 꼭 맞는 트레이를 사용하면 서랍 안의 식기도구와 조리도구를 더욱 깔끔하게 정리할 수 있어요.

주방 조명을 설치하면 서랍 안에 있는 물건 찾기가 한층 쉬워져요.

40 cm 서랍

내부 치수 32 cm

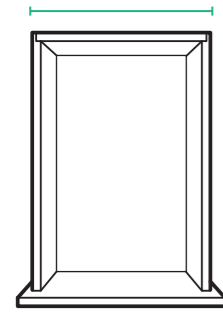

외부 치수 40 cm

60 cm 서랍

내부 치수 52 cm

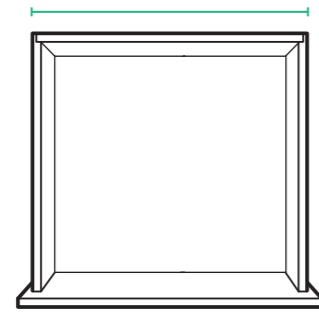

외부 치수 60 cm

80 cm 서랍

내부 치수 72 cm

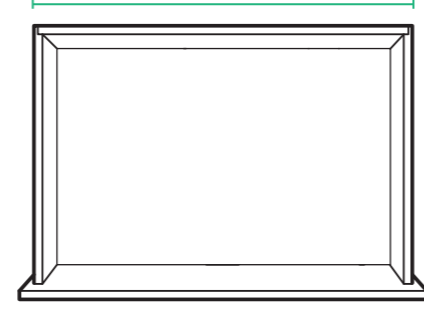

외부 치수 80 cm



05 1× UPPDATERA 우프다테라 식기도구 트레이, 32×50 cm



05 1× UPPDATERA 우프다테라 식기도구 트레이, 32×50 cm
02 1× UPPDATERA 우프다테라 다용도 트레이, 20×50 cm



05 1× UPPDATERA 우프다테라 식기도구 트레이, 32×50 cm
02 2× UPPDATERA 우프다테라 다용도 트레이, 20×50 cm



07 1× UPPDATERA 우프다테라 식기도구 트레이, 32×50 cm



05 1× UPPDATERA 우프다테라 식기도구 트레이, 32×50 cm
02 1× UPPDATERA 우프다테라 다용도 트레이, 20×50 cm



05 1× UPPDATERA 우프다테라 식기도구 트레이, 32×50 cm
02 2× UPPDATERA 우프다테라 다용도 트레이, 20×50 cm
10 1× UPPDATERA 우프다테라 칼걸이



08 1× UPPDATERA 우프다테라 식기도구 트레이, 52×50 cm



08 1× UPPDATERA 우프다테라 식기도구 트레이, 52×50 cm
04 1× UPPDATERA 우프다테라 다용도 트레이, 20×50 cm



07 1× UPPDATERA 우프다테라 식기도구 트레이, 32×50 cm
04 1× UPPDATERA 우프다테라 다용도 트레이, 20×50 cm
10 1× UPPDATERA 우프다테라 칼걸이



08 1× UPPDATERA 우프다테라 식기도구 트레이, 52×50 cm
04 1× UPPDATERA 우프다테라 다용도 트레이, 20×50 cm
10 1× UPPDATERA 우프다테라 칼걸이

UPPDATERA 우프다테라 내부 부속품

서랍의 크기와 보관해야 하는 식기도구 및 조리도구에 적합한 내부 서랍용품을 선택하세요.

물건을 사용하는 곳 가까이 보관하면 주방 일을 훨씬 수월하게 할 수 있어요.

다용도 트레이

01



UPPDATERA 우프다테라 다용도 트레이, 20×31 cm.
화이트 604.864.09

02



UPPDATERA 우프다테라 다용도 트레이, 20×50 cm.
화이트 804.864.13

03



UPPDATERA 우프다테라 다용도 트레이, 10×50 cm.
대나무 806.180.98

04



UPPDATERA 우프다테라 다용도 트레이, 20×50 cm.
대나무 806.181.02

식기도구 트레이

05



UPPDATERA 우프다테라 식기도구 트레이, 32×50 cm.
화이트 604.864.14

06



UPPDATERA 우프다테라 식기도구 트레이, 32×31 cm.
화이트 404.864.10

07



UPPDATERA 우프다테라 식기도구 트레이, 32×50 cm.
라이트 대나무 204.864.11

08



UPPDATERA 우프다테라 식기도구 트레이, 52×50 cm.
라이트 대나무 304.864.15

양념통 및 주방칼 트레이 인서트

09



UPPDATERA 우프다테라 양념통 선반, 10×50 cm.
화이트 806.005.74

10



UPPDATERA 우프다테라 칼걸이.
엔트러사이트 504.864.19

추가 정리용품

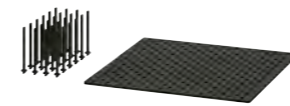

UPPDATERA 우프다테라 페그보드 서랍 오거나이지.
엔트러사이트.
60 cm 304.864.20
80 cm 104.864.21



UPPDATERA 우프다테라 서랍용 길이조절 식기도구트레이.
40 cm 705.491.66
60 cm 505.491.67



UPPDATERA 우프다테라 슬라이딩 서랍 정리함.
60 cm 305.491.68



SMÄCKER 스메케르 식기도구 트레이, 31×26 cm.
엔트러사이트 306.014.63
브라이트그린 106.014.64

분리수거용 콤비네이션

쓰레기가 어떻게 새로운 자원이 되는지 궁금하신가요?
HÅLLBAR 홀바르 시리즈는 여러 종류의 쓰레기를 다른 통에 담을 수 있도록 당신을 도와줄 거예요.

단순하지만 쓰레기의 새로운 생명을 위한 첫걸음이지요.
HÅLLBAR 홀바르 분리수거용품 시리즈는 여러분이 원하는 곳 어디서나, 빌트인으로나 단독으로도 사용할 수 있어요.



휴지통의 통풍구와 바닥 형태를 통해 공기가 순환되어 유기 폐기물을 건조시킵니다. 이를 통해 불쾌한 악취가 최소화됩니다.



휴지통의 상단 가장자리에 있는 고리는 쓰레기봉투를 숨기고 제자리에 고정합니다. 청소를 쉽게 하기 위해 또는 휴지통을 사용하지 않으면 고리를 분리할 수 있습니다.



접이식 손잡이는 휴지통을 폐기물 처리하는 곳으로 쉽게 운반할 수 있습니다.



다른 색상의 스티커가 포함되어 있어 정렬하는 대로 각 휴지통을 표시할 수 있습니다. 스티커를 그리거나 기입하면 각 휴지통에 무엇을 버리는지 명확하게 알 수 있습니다.

MAXIMERA 막시메라 높은 서랍, 폭 60 cm, 깊이 45 cm

HÅLLBAR 홀바르 휴지통은 다양한 조건과 요구사항을 위해 디자인되었습니다. 집안 공간이 협소해서 재활용 쓰레기장에서 쓰레기를 분류해야 한다면 이 좁은 너비의 조합이 적합합니다.



HÅLLBAR 홀바르 분리수거 솔루션 42L METOD 주방 서랍, 통풍/라이트그레이.
캔과 작은 포장분류를 위한 휴지통 1개, 종이팩, 플라스틱, 병, 광고 우편물을 위한 휴지통 1개, 건식 및 습식 폐기물용 휴지통 1개로 구성되어 있습니다. (593.088.37)



HÅLLBAR 홀바르 분리수거 솔루션 44L METOD 주방 서랍/라이트그레이.
종이팩, 플라스틱, 종이, 병, 유리, 광고 우편물을 위한 휴지통 2개로 구성되어 있습니다. (893.088.45)



HÅLLBAR 홀바르 분리수거 솔루션 40L METOD 주방 서랍, 통풍/라이트그레이.
캔과 위생 제품 등의 작은 포장 분류를 위한 휴지통 3개, 건식 및 습식 폐기물용 휴지통 1개로 구성되어 있습니다. (193.089.24)

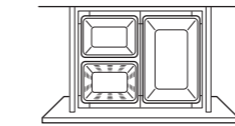

솔루션에 포함된 제품

HÅLLBAR 홀바르 휴지통+뚜껑, 10L, 라이트그레이	804.175.23	1 개
HÅLLBAR 홀바르 휴지통+뚜껑, 22L, 라이트그레이	704.202.05	1 개
HÅLLBAR 홀바르 음식물 쓰레기통+뚜껑, 10L, 라이트그레이	604.338.83	1 개
HÅLLBAR 홀바르 분리수거함 프레임, 60 cm, 화이트	404.228.66	1 개

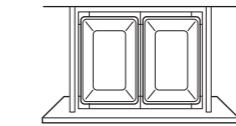

솔루션에 포함된 제품

HÅLLBAR 홀바르 휴지통+뚜껑, 22L, 라이트그레이	704.202.05	2 개
HÅLLBAR 홀바르 분리수거함 프레임, 60 cm, 화이트	404.228.66	1 개

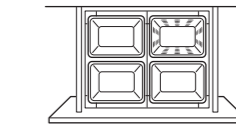

솔루션에 포함된 제품

HÅLLBAR 홀바르 휴지통+뚜껑, 10L, 라이트그레이	804.175.23	3 개
HÅLLBAR 홀바르 음식물 쓰레기통+뚜껑, 10L, 라이트그레이	604.338.83	1 개
HÅLLBAR 홀바르 분리수거함 프레임, 60 cm, 화이트	404.228.66	1 개

MAXIMERA 막시메라 높은 서랍, 폭 80 cm, 깊이 45 cm

HÅLLBAR 홀바르 휴지통은 다양한 조건과 요구사항을 위해 디자인되었습니다. 이 조합은 집안에서 쓰레기를 간편하게 분류하고 싶을 때 적합합니다.



HÅLLBAR 홀바르 분리수거 솔루션 55L METOD 주방 서랍 통풍/라이트그레이.
종이팩, 병, 포장지, 전구 및 배터리 분류를 위한 휴지통 4개, 건식 및 습식 폐기물용 휴지통 1개로 구성되어 있습니다. (493.089.27)



HÅLLBAR 홀바르 분리수거 솔루션 57L METOD 주방 서랍/라이트그레이.
종이팩, 병, 포장지, 전구 및 배터리 분류를 위한 휴지통 4개로 구성되어 있습니다. (693.096.95)



HÅLLBAR 홀바르 분리수거 솔루션 53L METOD 주방 서랍 통풍/라이트그레이.
캔, 작은 포장지, 전구 및 배터리 분류를 위한 휴지통 5개, 건식 및 습식 폐기물용 휴지통 1개로 구성되어 있습니다. (893.096.99)

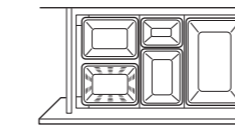

솔루션에 포함된 제품

HÅLLBAR 홀바르 휴지통+뚜껑 with 뚜껑, 10L, 라이트그레이	804.175.23	2 개
HÅLLBAR 홀바르 휴지통+뚜껑, 22L, 라이트그레이	704.202.05	1 개
HÅLLBAR 홀바르 휴지통+뚜껑, 3L, 라이트그레이	604.321.95	1 개
HÅLLBAR 홀바르 음식물 쓰레기통+뚜껑, 10L, 라이트그레이	604.338.83	1 개
HÅLLBAR 홀바르 분리수거함 프레임, 80 cm, 화이트	204.228.67	1 개

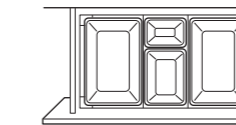

솔루션에 포함된 제품

HÅLLBAR 홀바르 휴지통+뚜껑, 10L, 라이트그레이	804.175.23	1 개
HÅLLBAR 홀바르 휴지통+뚜껑 22L, 라이트그레이	704.202.05	2 개
HÅLLBAR 홀바르 휴지통+뚜껑 3L, 라이트그레이	604.321.95	1 개
HÅLLBAR 홀바르 분리수거함 프레임, 80 cm, 화이트	204.228.67	1 개

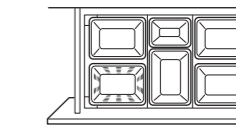

솔루션에 포함된 제품

HÅLLBAR 홀바르 휴지통+뚜껑 10L, 라이트그레이	804.175.23	4 개
HÅLLBAR 홀바르 휴지통+뚜껑 3L, 라이트그레이	604.321.95	1 개
HÅLLBAR 홀바르 음식물 쓰레기통+뚜껑, 10L, 라이트그레이	604.338.83	1 개
HÅLLBAR 홀바르 분리수거함 프레임, 80 cm, 화이트	204.228.67	1 개

분리수거용 콤비네이션

HÅLLBAR 홀바르 인출식 솔루션

HÅLLBAR 홀바르 휴지통은 다양한 조건과 요구사항을 위해 디자인되었어요. 공간이 협소하고 재활용 쓰레기장에서 쓰레기를 분류해야 한다면 이 좁은 너비의 조합이 적합합니다.



HÅLLBAR 홀바르 분리수거 솔루션 20L 인출식/라이트그레이.
캔과 작은 포장지를 분류하기에 적합한 휴지통 2개로 구성되어 있습니다.
(493.088.14)



HÅLLBAR 홀바르 분리수거 솔루션 20L 인출식/통풍/라이트그레이.
캔과 작은 포장지를 분류하기에 적합한 휴지통 1개, 건식 및 습식 폐기물용 휴지통 1개로 구성되어 있습니다.
(793.088.17)



HÅLLBAR 홀바르 분리수거 솔루션 22L 인출식/라이트그레이.
HÅLLBAR 홀바르 휴지통은 다양한 용도에 적합하도록 디자인되었습니다. 판지, 플라스틱, 종이, 병, 유리, 캔, 광고 우편물 등을 분류하기에 적합합니다.
(893.088.26)

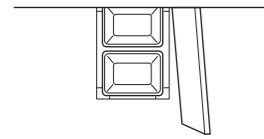

솔루션에 포함된 제품

HÅLLBAR 홀바르 휴지통+뚜껑, 10L, 라이트그레이	804.175.23	2 개
HÅLLBAR 홀바르 분리수거함용 인출식프레임, 라이트그레이	004.228.68	1 개

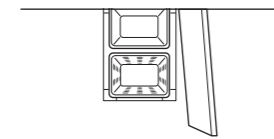

솔루션에 포함된 제품

HÅLLBAR 홀바르 음식물 쓰레기통+뚜껑 10L, 라이트그레이	604.338.83	1 개
HÅLLBAR 홀바르 휴지통+뚜껑 10L, 라이트그레이	804.175.23	1 개
HÅLLBAR 홀바르 분리수거함용 인출식프레임, 라이트그레이	004.228.68	1 개

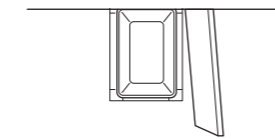

솔루션에 포함된 제품

HÅLLBAR 홀바르 휴지통+뚜껑 22L, 라이트그레이	704.202.05	1 개
HÅLLBAR 홀바르 분리수거함용 인출식프레임, 라이트그레이	004.228.68	1 개



HÅLLBAR 홀바르 휴지통은 쌓아둘 수 있어 공간이 절약됩니다. 같은 크기의 휴지통을 위로 쌓아두거나 큰 휴지통 위에 작은 휴지통을 올려 배치합니다.



인출식프레임을 수납장 내부에 장착하여 도어 뒤편에 있는 분리수거가 보이지 않도록 할 수 있습니다. 집안의 수납장에 쉽게 장착하고 사용할 수 있습니다. 꺼내어 분리수거를 하고 끝나면 밀어 넣어 사용할 수 있습니다.

단독형 분리수거 솔루션

사람마다 개성이 다르듯 주방도 다양한 형태로 존재합니다. 각기 다른 구조와 디자인, 색상, 그리고 주방 액세서리를 갖추고 있죠.

또한 쓰레기를 보관하고 분리하는 방식도 시장과 지역에 따라 다릅니다. 그래서 IKEA는 각자의 분리수거 방식과 필요에 맞게 조정할 수 있는 솔루션을 제공합니다.



DAMMÄNG 담맹 휴지통+뚜껑
쌓아서 사용할 수 있는 DAMMÄNG 담맹 수납함은 공간을 절약해 주며, 분리수거를 집 안 인테리어의 일부로 자연스럽게 어우러지게 합니다.



FARMARKVAST 파르마크바스트 음식물 쓰레기통+뚜껑
요리하거나 정리할 때 주방 조리대 위에 두고 음식물 쓰레기나 유기성 폐기물을 모아 보세요.



TRÖSKNING 트뢰스크닝 휴지통+뚜껑
TRÖSKNING 트뢰스크닝 휴지통을 사용하면 공간을 절약할 수 있고, 쓰레기 분류가 장식의 일부가 됩니다. 단독으로 두거나 쌓을 수 있어요. 마른 쓰레기용으로 디자인되었지만, 수납용으로 사용할 수도 있어요.

단독형 분리수거 솔루션

HÅLLBAR 홀바르 단독형 분리수거 솔루션

HÅLLBAR 홀바르 통은 집 어디에서나 단독으로 사용할 수 있고 수납장이나 서랍에도 둘 수 있는 휴지통입니다.

HÅLLBAR 홀바르 통 + 뚜껑은 같은 크기의 휴지통을 서로 포개 두거나 더 작은 휴지통을 더 큰 휴지통 위에 쌓을 수 있어 공간을 절약해줍니다.

뚜껑이 포함되어 있어 내용물이 보이지 않고, 간편한 세척을 위해서나 휴지통을 열어두고 싶을 경우 쉽게 분리할 수 있어요. 다양한 색상의 스티커가 포함되어 있어 분류할 품목을 휴지통

에 표시할 수 있습니다. 스티커에 그림을 그리거나 글씨를 써서 각 휴지통에 버리는 항목을 보기 쉽게 표시할 수도 있어요. 휴지통은 모서리를 둥글게 처리해 세척하기 쉽게 만들었어요. 접이식 손잡이가 달려 있어 휴지통을 들고 쓰레기장으로 간편하게 옮길 수 있죠. 휴지통 상단 테두리에 있는 링으로 쓰레기봉투를 숨기거나 제자리에 고정할 수 있으며 사용하지 않거나 세척해야 할 경우 쉽게 분리할 수 있습니다.



HÅLLBAR 홀바르 휴지통+뚜껑, 3L, 라이트그레이.
사용한 배터리와 전구를 분류하거나 스펀지, 천, 미니양초, 크레용 등의 작은 물건을 보관할 때 적합합니다.

604.321.95



HÅLLBAR 홀바르 휴지통+뚜껑, 10L, 라이트그레이.
캔류, 위생용품과 같은 소형 포장재 또는 두루마리 휴지나 소핑백을 분류하는 데 적합합니다.

804.175.23



HÅLLBAR 홀바르 음식물 쓰레기통+뚜껑, 10L, 라이트그레이.
커피 찌꺼기 및 과일이나 채소 껍질과 같은 건조하고 습한 유기성 폐기물을 분류하는 데 적합합니다. 이 휴지통의 통풍구와 바닥 형태를 통해 공기가 순환되어 유기 폐기물을 건조시키고 악취가 최소화됩니다.

604.338.83



HÅLLBAR 홀바르 휴지통+뚜껑, 22L, 라이트그레이.
판지, 플라스틱, 종이, 병, 유리, 캔, 봉투, 광고 우편물 등의 물건을 분류하기에 적합합니다.

704.202.05



HÅLLBAR 홀바르 휴지통+뚜껑, 35L, 라이트그레이.
판지, 병, 신문지 등의 물건을 분류하거나 커다란 물품을 담을 곳이 필요할 때 적합합니다.

504.202.06



HÅLLBAR 홀바르 분리수거함용 인출식프레임, 라이트그레이.
인출식프레임을 도어 뒤편 수납장 내부에 장착하여 분리수거가 보이지 않도록 할 수 있습니다. 집안의 수납장에 쉽게 장착하고 사용할 수 있습니다. 인출식프레임을 통해 신속하게 사용할 수 있으며 분리수거를 확인하고 휴지통을 안정적으로 고정할 수 있습니다. 꺼내어 쓰레기를 분리하고, 완료되면 밀어 넣어주세요.

004.228.68



HÅLLBAR 홀바르 분리수거함 프레임, W60 cm, 화이트.
MAXIMERA 막시메라 높은 서랍에 HÅLLBAR 홀바르 지지프레임을 장착하면 분리수거 용품을 숨길 수 있습니다. 지지프레임은 신속하게 사용할 수 있으며 분리수거를 확인하고 쓰레기통을 안정적으로 고정할 수 있습니다. 꺼내어 쓰레기를 분리하고, 완료되면 밀어 넣어주세요. MAXIMERA 막시메라 높은 서랍 60x60cm 또는 서랍 뒤에 파이프를 위한 공간을 만들 수 있는 MAXIMERA 막시메라 높은 서랍 60x45cm를 사용해주세요. HÅLLBAR 홀바르 통에 맞는 크기로 제작되었습니다(3L, 35L 제외).

404.228.66



HÅLLBAR 홀바르 분리수거함 프레임, W80 cm, 화이트.
MAXIMERA 막시메라 높은 서랍에 HÅLLBAR 홀바르 지지프레임을 장착하면 분리수거 용품을 숨길 수 있습니다. 지지프레임은 신속하게 사용할 수 있으며 분리수거를 확인하고 쓰레기통을 안정적으로 고정할 수 있습니다. 꺼내어 쓰레기를 분리하고, 완료되면 밀어 넣어주세요. MAXIMERA 막시메라 높은 서랍 80x60cm 또는 서랍 뒤에 파이프를 위한 공간을 만들 수 있는 MAXIMERA 높은 서랍 80x45cm를 사용해주세요. HÅLLBAR 홀바르 통에 맞는 크기로 제작되었습니다(35L 제외).

204.228.67

Other freestanding waste sorting products



New

SORTERA 소르테라 분리수거함+뚜껑, 베이지.

37L	206.020.95
60L	806.020.97



New

SORTERA 소르테라 칸막이 인서트, 베이지.

38×45×14 cm	506.071.00
-------------	------------



KNÖCKLA 크뇌클라 페달 휴지통, 다크그레이.

25L	705.140.96
50L	305.140.98



KNODD 크노드 휴지통+뚜껑, 그레이.

16L	203.122.51
40L	503.153.14



DAMMÅNG 담쟁 휴지통+뚜껑.

8L, 다크그레이	205.599.83
26L, 그레이-베이지	205.599.78
48L, 그레이그린	605.599.81



FARMARKVAST 파르마크바스트 음식물 쓰레기통+뚜껑, 그레이그린.
닭아서 청소하거나 손으로 세척하면 되므로 휴지통 내부에 봉투를 씌우지 않아도 돼요.

4L	705.670.04
----	------------



New

TURRIDNING 투리드닝 페달 휴지통, 화이트/엔트러사이트.

9L	505.954.04
----	------------



TRÖSKNING 트뢰스크닝 휴지통+뚜껑.

25L, 라이트그레이블루	205.922.56
25L, 베이지	406.453.05



New

GÅNGSKYFFEL 페달 휴지통, 그레이그린.

9L	505.953.95
18L	205.953.92



New

STENTRAPPA 스텐트라파 페달 휴지통.

9L, 엔트러사이트	905.953.98
9L, 라이트그레이-베이지	805.953.94
18L, 엔트러사이트	305.954.00
18L, 라이트그레이-베이지	005.953.93

손잡이

작은 디테일이 큰 차이를 만들어요!

손잡이는 주방 수납장 외관을 마무리해주는 작지만 아주 중요한 아이템입니다. 주방에 나만의 개성을 더 할 수 있고, 집안 다른 공간의 분위기와도 조화를 이룰 수 있게 해주죠.

사소해 보일 수 있지만 손잡이는 여러분의 주방에 분위기를 결정할 수 있는 중요한 디테일이에요. 주방을 더욱 클래식하거나 모던하게 꾸며 스타일을 한층 더 살릴 수 있죠. IKEA에서 다양한 스타일에 맞는 여러 디자인의 손잡이를 만나 보세요. 창의적인 아이디어를 살려 꿈에 그리던 주방을 완성해 볼까요?

FIXA 픽사 드릴 템플릿

손잡이를 설치할 때 사용한 도구로 위치를 쉽고 올바르게 잡을 수 있도록 도와줍니다. 온라인이나 IKEA 매장에서 만나 보세요.



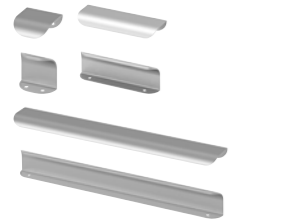

BILLSBRO 빌스브로 손잡이, 스테인리스스틸색

L40 mm	303.236.16 /2개입
L120 mm	903.236.18 /2개입
L320 mm	703.236.19 /2개입
L520 mm	503.236.20 /2개입
L720 mm	303.236.21 /2개입



BILLSBRO 빌스브로 손잡이, 화이트

L40 mm	403.343.13 /2개입
L120 mm	703.343.02 /2개입
L320 mm	803.343.11 /2개입
L520 mm	703.343.16 /2개입
L720 mm	303.343.18 /2개입



HACKÅS 하코스 손잡이, 엔트러싸이트

L100 mm	903.424.81 /2개입
L300 mm	703.424.82 /2개입

HACKÅS 하코스 손잡이, 엔트러싸이트

Ø15 mm	503.424.83 /2개입
--------	-----------------

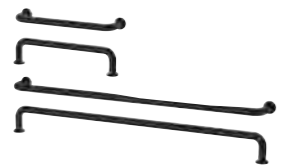

BAGGANÅS 바가네스 손잡이, 블랙

L143 mm	703.384.23 /2개입
L335 mm	503.384.24 /2개입



BAGGANÅS 바가네스 손잡이, 황동색

L143 mm	803.384.27 /2개입
L335 mm	603.384.28 /2개입

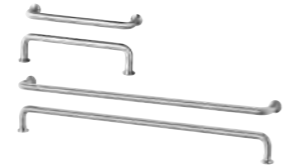

BAGGANÅS 바가네스 손잡이, 스테인리스

L143 mm	203.384.25 /2개입
L335 mm	003.384.26 /2개입



STJÄRNHOV 세른호브 손잡이, 크롬도금

L126 mm	206.096.24 /2개입
---------	-----------------



BAGGANÅS 바가네스 손잡이, 블랙

Ø21 mm	003.384.31 /2개입
--------	-----------------



BAGGANÅS 바가네스 손잡이, 황동색

Ø21 mm	703.384.37 /2개입
--------	-----------------



BAGGANÅS 바가네스 손잡이, 스테인리스

Ø20 mm	603.384.33 /2개입
Ø21 mm	403.384.34 /2개입



STJÄRNHOV 세른호브 손잡이, 크롬도금

34 mm	506.096.27 /2개입
-------	-----------------



KALERUM 칼레룸 손잡이, 스테인리스스틸색

138 mm	705.536.48 /2개입
266 mm	105.536.51 /2개입
394 mm	205.536.60 /2개입



KALERUM 칼레룸 손잡이, 스테인리스스틸색

30 mm	205.535.37 /2개입
-------	-----------------



GUBBARP 구바르프 손잡이, 화이트

L116 mm	603.364.34 /2개입
---------	-----------------

GUBBARP 구바르프 손잡이, 화이트

Ø21 mm	303.364.35 /2개입
--------	-----------------



DRAGSMARK 드락스마크 클립온 손잡이, 화이트

40 mm	305.693.64 /2개입
-------	-----------------



KALLRÖR 칼뢰르 손잡이, 스테인리스

L213 mm	003.570.28 /2개입
L405 mm	603.570.30 /2개입



NYDALA 뉘달라 손잡이, 브론즈

L154 mm	606.414.86 /2개입
L346 mm	406.414.87 /2개입



NYDALA 뉘달라 손잡이, 브론즈

Ø16 mm	206.414.88 /2개입
--------	-----------------



BORGHAMN 보리함 손잡이, 스틸

L170 mm	603.160.49 /2개입
---------	-----------------



ÖSTERNÅS 외스테르네스 손잡이, 무두질한 가죽

L153 mm	303.489.28 /2개입
L65 mm	303.489.33 /2개입



SKRUVSHULT 스크루브스홀트 손잡이, 엔트러싸이트

152 mm	405.074.79 /2개입
--------	-----------------



KLINGSTORP 클링스토르프 손잡이, 블랙/크롬도금

141 mm	205.672.28 /2개입
--------	-----------------

KLINGSTORP 클링스토르프 손잡이, 블랙/크롬도금

23 mm	105.652.82 /2개입
30 mm	705.652.84 /2개입



VINNÅSET 빈네세트 손잡이, Ø37 mm

목재	004.372.28 /2개입
브라운	905.889.39 /2개입



SKRUVSHULT 스크루브스홀트 손잡이, 엔트러싸이트

18 mm	105.074.85 /2개입
26 mm	305.074.94 /2개입



KLINGSTORP 클링스토르프 손잡이, 오프화이트/크롬도금

141 mm	705.536.86 /2개입
--------	-----------------

KLINGSTORP 클링스토르프 손잡이, 오프화이트/크롬도금

23 mm	205.536.79 /2개입
30 mm	405.536.83 /2개입

New



ENERYDA 에네뤼다 손잡이, 블랙

Ø27 mm	803.475.30 /2개입
Ø35 mm	603.475.31 /2개입



ENERYDA 에네뤼다 손잡이, 황동색

Ø20 mm	706.108.61 /2개입
Ø27 mm	106.108.64 /2개입
Ø35 mm	606.108.66 /2개입



ENERYDA 에네뤼다 손잡이, 크롬도금

Ø27 mm	703.475.35 /2개입
Ø35 mm	503.475.36 /2개입



TÄRNESTAD 테르네스타드 손잡이, 참나무

Ø17 mm	405.480.74 /2개입
--------	-----------------



ENERYDA 에네뤼다 컵모양 손잡이, 블랙

L89 mm	103.475.24 /2개입
--------	-----------------



ENERYDA 에네뤼다 컵모양 손잡이, 황동색

L89 mm	506.108.38 /2개입
--------	-----------------



ENERYDA 에네뤼다 컵모양 손잡이, 크롬도금

L89 mm	203.475.28 /2개입
--------	-----------------



ENERYDA 에네뤼다 손잡이, 블랙

L112 mm	303.475.23 /2개입
---------	-----------------



ENERYDA 에네뤼다 손잡이, 황동색

L112 mm	106.108.59 /2개입
---------	-----------------



ENERYDA 에네뤼다 손잡이, 크롬도금

L112 mm	403.475.27 /2개입
---------	-----------------

주방 액세서리

주방을 새롭게 꾸밀 계획이거나, 기존 주방을 업그레이드하고 싶을 때 간단하면서도 즐겁게 작업할 수 있는 비결이 있어요. 예를 들어, 스마트한 정리용품으로 조리도구와 기구를 편리하게 보관할 곳을 만들면 온 가족이 물건을 잘 찾아서 쓰고 제자리에 둘 수 있어요. 트레이, 수납함, 분리수거 용품을 사용하면 주방이 지저분해지는 걸 막고 수납장과 서랍 안 공간도 효과적

으로 활용할 수 있어요.

벽수납은 필요한 곳에 가까이 물건을 수납할 수 있고 언제든 쓸 수 있게 하는 마법과도 같아요. 주방은 집안에서 가장 분주한 공간인 만큼 싱크대 주변에 스마트한 주방가구와 정리용품을 추가하면 음식 준비와 설거지를 할 때 필요한 물건을 편리하게 두고 쓸 수 있어요.



주방아일랜드, 수납장, 카트

그리고 스텝스툴

이런 제품들은 어떤 디자인의 주방에도 쉽게 추가할 수 있어요. 주방 아일랜드는 조리대를 더 넓게 쓰도록 해줄 뿐만 아니라 디저트를 먹거나, 간단한 업무를 보거나, 가족들과 어울릴 수 있는 공간이 되어주기도 해요.

수납장에는 필요한 물건을 추가로 수납할 수 있고, 바퀴 달린 카트는 편리하게 어디든 가져갈 수 있어요. 스텝스툴은 높은 곳에 있는 물건을 꺼내거나 아이들이 조리대에서 요리를 도울 때, 테이블 옆에 추가로 의자가 필요할 때 쓸 수 있는 활용도 만점의 제품이에요.















깔끔하고 편리하게

오픈 선반, 후크, 레일, 선반을 개성 있게 조합하면 주방이 한눈에 들어오고 어떤 물건이든 쉽게 찾도록 꾸밀 수 있어요. 레스토랑 주방에서 아이디어를 얻어 만든 KUNGSFORS 쿡스포르스 시리즈의 벽선반과 각종 정리용품으로 프로 셰프처럼 요리해 보세요.



벽 수납

		
KUNGSFORS 쿤스포르스 서스펜션 레일*, L80 cm. 스테인리스 503.348.69	KUNGSFORS 쿤스포르스 벽격자*, W56×H26.5 cm. 스테인리스 503.349.30	KUNGSFORS 쿤스포르스 식기건조대*, W60×D30×H10 cm. 스테인리스 203.712.26
		
KUNGSFORS 쿤스포르스 서스펜션레일+선반/벽격자*, W184×D32×H160 cm. 스테인리스/물푸레나무 092.543.42	KUNGSFORS 쿤스포르스 suspension 레일/선반/식기건조대/레일/벽격자*, W184×D32×H80 cm. 스테인리스/물푸레나무 692.543.39	KUNGSFORS 쿤스포르스 서스펜션레일+선반/레일/벽격자/선반*, W184×D32×H80 cm. 스테인리스/물푸레나무 992.848.82
		
KUNGSFORS 쿤스포르스 서스펜션레일/선반/식기건조대/벽격자*, W124×D32×H102 cm. 스테인리스/물푸레나무 292.543.36	KUNGSFORS 쿤스포르스 서스펜션레일+선반/자석칼걸이/벽격자/선반*, W124×D32×H120 cm. 스테인리스/물푸레나무 192.848.81	KUNGSFORS 쿤스포르스 서스펜션레일+선반/레일/식기건조대*, W64×D32×H80 cm. 스테인리스/물푸레나무 892.543.24
		
KUNGSFORS 쿤스포르스 서스펜션레일+선반/자석칼걸이*, W64×D32×H80 cm. 물푸레나무/스테인리스 592.543.30	KUNGSFORS 쿤스포르스 서스펜션레일+선반/벽격자*, W64×D32×H80 cm. 스테인리스 992.543.33	SKÅDIS 스코디스 페그보드, 76×56 cm. 화이트 903.216.19 블랙 305.343.79 목재 603.471.78
		
SKÅDIS 스코디스 페그보드, 56×56 cm. 화이트 303.208.06 블랙 905.343.76 목재 803.471.77	SKÅDIS 스코디스 페그보드, 36×56 cm. 화이트 803.208.04 블랙 605.343.73 목재 003.471.76	



KLAVRESTRÖM 클라브레스트림 벽선반, 60×20 cm
참나무 606.022.63



TORNVIKEN 토른비켄 벽선반, 50 cm.
오프화이트 404.022.60



TORNVIKEN 토른비켄 벽선반, 120 cm.
오프화이트 204.022.56

주방 아일랜드 및 다용도 수납장

B주방을 대화 공간으로 만들어주는 동시에 수납공간과 주방으로 주방 아일랜드와 다용도 수납장을 다양하게 활용해보세요. 씨의 기능도 더해줍니다.



TORNVIKEN 토른비켄 키친아일랜드, 72×52×90 cm.
오프화이트/참나무 504.022.74



TORNVIKEN 토른비켄 키친아일랜드, 126×77×90 cm.
오프화이트/참나무 304.022.46



VADHOLMA 바드홀마 키친아일랜드, 126×79×90 cm.
블랙/참나무 803.591.89



VADHOLMA 바드홀마 키친아일랜드+선반, 126×79×225 cm.
블랙/참나무 392.762.29



RIMFORSA 림포르사 작업대, 120×63.5×92 cm.
스테인리스/대나무 603.698.20

레일 및 액세서리

IKEA의 주방 액세서리를 활용하면 리모델링 비용을 들이지 않고도 작업 공간과 수납공간을 더 여유롭게 이용할 수 있어요.



KUNGSFORS 쿡스포르스 레일*, 스테인리스.

W40 cm	504.425.00
W56 cm	703.349.34



KUNGSFORS 쿡스포르스 s자고리*, H6 cm, 스테인리스, 5개입.

	703.349.29
--	------------



KUNGSFORS 쿡스포르스 자석클리프*, H8 cm, 스테인리스, 3개입.

	903.349.28
--	------------



HULTARP 홀타르프 키친타월꽃이.

블랙	404.444.39
----	------------



HULTARP 홀타르프 자석클리프, 38 cm.

블랙	604.444.43
----	------------



NEREBY 네레뷔 레일, 자작나무.

60 cm	704.763.44
-------	------------



KUNGSFORS 쿡스포르스 후크*, H8 cm, 스테인리스, 3개입.

	503.796.93
--	------------



KUNGSFORS 쿡스포르스 자석클리프*, W56 cm, 스테인리스.

	103.349.27
--	------------



KUNGSFORS 쿡스포르스 네트가방 2종, 내추럴.

	703.728.36
--	------------

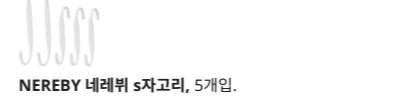

NEREBY 네레뷔 s자고리, 5개입.

화이트	004.763.52
-----	------------



NEREBY 네레뷔 보관용기.

내추럴	304.295.66
-----	------------



NEREBY 네레뷔 벽선반 40x10 cm.

자작나무	604.659.25
------	------------



VIVALLA 비발라 태블릿 거치대, 26x17 cm, 대나무.

	904.128.60
--	------------



HULTARP 홀타르프 레일, 60 cm.

블랙	604.487.71
광택/황동색	604.487.85



HULTARP 홀타르프 레일, 80 cm.

블랙	004.487.74
광택/황동색	304.487.82



BEKVÄM 베크뵐 양념통선반, 사시나무.

사시나무	004.871.76
------	------------

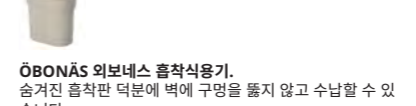

ÖBONÁS 외보네스 흡착식용기.
숨겨진 흡착판 덕분에 벽에 구멍을 뚫지 않고 수납할 수 있습니다.

그레이-베이지	706.060.91
---------	------------

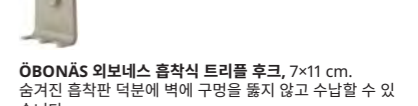

ÖBONÁS 외보네스 흡착식 트리플 후크, 7x11 cm.
숨겨진 흡착판 덕분에 벽에 구멍을 뚫지 않고 수납할 수 있습니다.

그레이-베이지	606.060.96
---------	------------



HULTARP 홀타르프 보관용기, 블랙/메시.

14x16 cm	504.628.28
31x16 cm	904.488.35



HULTARP 홀타르프 식기건조대.

블랙	404.487.67
----	------------



HULTARP 홀타르프 보관용기, 14x16 cm.

블랙	004.444.55
화이트/황동색 광택	904.628.31
블루/니켈도금	605.887.14



ÖBONÁS 외보네스 흡착식 벽선반, 28 cm.
숨겨진 흡착판 덕분에 벽에 구멍을 뚫지 않고 수납할 수 있습니다.

그레이-베이지	606.061.19
---------	------------



PÄLYCKE 플뤼케 걸이식 바구니, 22x26x19 cm.
수납장이나 선반 아래를 최대한 활용해 수납공간을 넓힐 수 있어요.

화이트	505.344.15
-----	------------



PÄLYCKE 플뤼케 걸이식 바구니, 36x26x14 cm.
수납장이나 선반 아래를 최대한 활용해 수납공간을 넓힐 수 있어요.

화이트	505.344.01
-----	------------



HULTARP 홀타르프 후크, 7 cm, 5개입.

블랙	904.444.46
광택/황동색	904.487.79

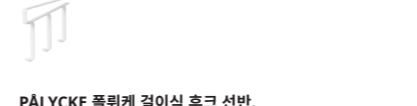

PÄLYCKE 플뤼케 걸이식 후크 선반.

화이트	905.344.23
-----	------------

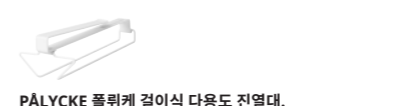

PÄLYCKE 플뤼케 걸이식 다용도 진열대.
벽 수납장이나 선반 아래에 부착하여 와인잔을 편리하게 수납할 수 있습니다.

화이트	305.344.16
-----	------------

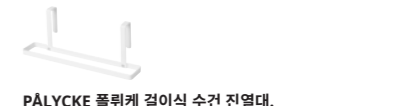

PÄLYCKE 플뤼케 걸이식 수건 진열대.
주방 도어에 쉽게 고정하고 제거할 수 있어요. 드릴을 사용할 필요가 없습니다.

화이트	505.344.20
-----	------------

레일 및 액세서리



SUNNERSTA 손네르스타 후크, 5개입.

화이트	203.037.27
-----	------------



SUNNERSTA 손네르스타 키친타월꽂이, 화이트. 최대하중 1 kg.

W24.5×D11.5×H4.7 cm	304.439.25
---------------------	------------



SUNNERSTA 손네르스타 레일+후크4+보관용기2. L60×H14×D13 cm.

화이트	104.551.51
-----	------------



SUNNERSTA 손네르스타 선반/식기건조대, W36.5×D15 cm. 최대하중 4 kg.

화이트	104.439.31
-----	------------



SUNNERSTA 손네르스타 선반, W25×D14×H5 cm. 최대하중 2 kg.

화이트	704.439.28
-----	------------



SKÅDIS 스킨디스 보관용기.

화이트	403.207.97
블랙	105.699.25

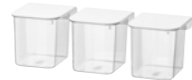

SKÅDIS 스킨디스 보관용기+뚜껑, 3개입.

화이트	403.359.11
블랙	705.699.27



SKÅDIS 스킨디스 선반.

화이트	603.208.00
블랙	605.699.42



SKÅDIS 스킨디스 옷/수건걸이

화이트	605.198.86
블랙	805.699.36



SKÅDIS 스킨디스 수납바구니 3종.

화이트	105.177.62
블랙	205.699.44



SKÅDIS 스킨디스 전서 선반.

화이트	005.918.42
블랙	406.034.28



SKÅDIS 스킨디스 클립, 2개입

화이트	703.216.15
블랙	605.699.23



SKÅDIS 스킨디스 후크, 5개입.

화이트	303.216.17
블랙	405.699.38



SKÅDIS 스킨디스 후크, 2개입.

화이트	303.356.19
블랙	705.699.32



SKÅDIS 스킨디스 고무밴드, 3개입.

그레이	203.216.32
블랙	305.699.29



SKÅDIS 스킨디스 후크, 3개입.

블랙	305.699.34
----	------------



SKÅDIS 스킨디스 주방 액세서리7종.

화이트	805.864.17
블랙	405.864.19



SKÅDIS 스킨디스 후크, 5개입.

화이트	105.198.84
-----	------------

서랍 매트

서랍매트는 소음을 줄여주며 선반과 서랍에 긁힘이 발생하는 것을 막아줍니다.



UPPDATERA 우프다테라 서랍 매트, 그레이. 물건을 꺼내거나 넣을 때 소음을 완화하고 서랍과 선반이 긁히지 않도록 보호합니다.

48 cm	105.510.44
-------	------------



VARIERA 서랍 매트, 150cm. 물건을 꺼내거나 넣을 때 소음을 완화하고 서랍과 선반이 긁히지 않도록 보호합니다.

투명	401.777.42
화이트	102.712.27

스텝 스톨

일을 하다보면 약간의 발돋움이 필요할 때가 있죠. 스텝스툴을 이용해 수납장 가장 높은 곳까지 손을 뻗으세요.



BEKVÅM 베크뵐 스텝스툴, W43×D39×H50 cm. 최대하중 100 kg.

사시나무	502.255.92
화이트	701.788.96



BEKVÅM 베크뵐 스텝스툴, 3 steps, H63 cm. 최대하중 100 kg.

너도밤나무	701.904.12
블랙	702.198.30



BÅSINGEN 베싱엔 2단스텝스툴+핸드레일

엔트리사이트	305.957.54
--------	------------



HADDARP 스텝 스톨, 4방향.

블랙-그레이	405.860.18
Orange	006.007.09

카트

카트는 유연한 수납 공간을 제공하는 빠르고 간편하며 경제적인 솔루션입니다.



RASKOG 로스코그 카트, L28×W38×H61 cm.

베이지-옐로	305.917.70
블랙	605.867.91
그레이블루	105.917.71
그레이그린	705.917.68
화이트	405.867.92



RASKOG 로스코그 카트, L35×W45×H78 cm.

주방용품과 사무용품, 열쇠, 충전기를 정리해야 하는 추가 수납공간이 필요한 방 어디든 옮길 수 있어요.

블랙	605.867.86
화이트	205.867.88
베이지-옐로	105.916.67
그레이그린	305.916.66
그레이블루	405.867.87



NISSAFORS 니사포르스 카트, L50.5×W30×H83 cm.

어디든 쉽게 옮겨서 사용할 수 있는 카트로 작은 공간을 더 넓게 사용해 보세요.

블랙	604.073.65
화이트	904.657.35
베이지	205.858.02
라이트그린	706.068.16



JUTTERSBO 유테르스보 카트, Ø36 cm, H86 cm.

그레이그린	605.321.52
-------	------------



NORRÅVA 노로바 뚜껑, 대나무.

36×26 cm	005.917.76
42×31 cm	205.917.75



BEKVÅM 베크뵐 주방 카트, L58×W50×H85 cm, 자작나무.
쉽게 옮길 수 있고 수납과 조리도 할 수 있어서 다양하게 활용할 수 있습니다.

	102.403.49
--	------------



LOSHULT 로스홀트 카트, 소나무.

38×38×82 cm	005.957.41
-------------	------------



KUNGSFORS 쿤스포르스 주방 카트, L60×W40×H90 cm, 스테인리스. 습도가 높은 곳에서도 사용할 수 있습니다.

	903.349.33
--	------------



FÖRHÖJA 피르회야 주방 카트, L100×W43×H90 cm, 자작나무. 선반마다 9병을 수납할 수 있습니다.

	701.770.24
--	------------

수납 유닛



RESARÖ 레사뢰 이동식드롭리프테이블+수납.

소나무	305.815.73
-----	------------



SUNNERSTA 손네르스타 수납유닛, 56×38 cm.

	505.002.79
--	------------

보관 용기

서랍과 수납장 내부, 벽면에 효율적인 보관용기와 수납함을 이용하면 물건을 쉽게 찾을 수 있도록 깔끔하게 정돈할 수 있습니다.

물건을 사용하는 곳 가까이 보관하면 주방 일이 원활해질 거예요.



RISATORP 리사토르프 바구니.

주방, 현관, 침실 또는 홈 오피스에서 여수선해지기 쉬운 물건들을 정리하는 데 도움이 되는 편리한 수납함이에요. 손잡이가 달려 있어 필요할 경우 바구니를 쉽게 운반할 수 있습니다.

L25×W26×H18 cm	
화이트	604.805.44
다크그레이	005.887.12
핑크	605.886.91



RISATORP 리사토르프 바구니.

27×42×23 cm	
화이트	905.303.97



RISATORP 리사토르프 칸막이바구니.

33×24×11 cm	
화이트	505.303.99
33×24×23 cm	
화이트	705.303.98



UPPDATERA 우프다테라 식기도구 가방.

W12×L12×H24.3 cm. 매력 넘치는 식기도구 스탠드는 서랍 안에 넣거나 선반 혹은 주방 조리대 위에 놓아도 근사해요. 테이블 세팅이 필요하다면 손잡이를 잡아 옮기면 돼요.

엔트러사이트	004.864.26
--------	------------



UPPDATERA 우프다테라 수납함, 24×17 cm.

다용도의 무광 수납함은 작은 물건을 보관하고 수납하기에 유용할뿐더러 필요한 곳으로 언제든지 가져갈 수 있습니다. 수납장 안, 조리대 위 외에도 집에서 필요한 곳에 두고 사용해 보세요.

엔트러사이트	205.040.52
그레이블루	806.105.49
레드브라운	406.105.51
화이트	005.464.68



UPPDATERA 우프다테라 수납함, 34×24 cm.

화이트	205.464.72
-----	------------



UPPDATERA 우프다테라 수납함, 50×12 cm.

엔트러사이트	105.808.00
--------	------------



KUNGSFORS 쿤스포르스 보관용기*.

W24×D12×H26.5 cm. 보관용기 밑에는 분리 가능한 트레이가 있어 보관용기 속 식기도구 등의 물건에서 흘러나온 물을 받아내므로 물기를 말리며 보관할 수 있습니다.

스테인리스	303.349.31
-------	------------



KUNGSFORS 쿤스포르스 보관용기, 12.0×26.5 cm. 언제든지 편하게 사용하고 조리 공간도 넓게 활용할 수 있습니다.

스테인리스	303.349.26
-------	------------



SUNNERSTA 손네르스타 보관용기, W12×D11×H13 cm. SUNNERSTA 손네르스타 조절식 선반, 레일 또는 미니주방에 간편하게 달 수 있어요.

화이트	303.037.36
베이지	506.060.68
블루그레이	806.060.62
브라이트오렌지	506.060.49

© Inter IKEA Systems B.V. 2018-2025

IKEA 주방 구매 가이드

IKEA 주방

보이는 것,
그 이상의 가치를 경험하세요

