

購入ガイド

ENHET/エーンヘート

バスルーム家具シリーズ

デザイン

Francis Cayotte &
Eva LiljaLöwenhielm

安全性

安全に設置するため、必ず壁に固定してください。壁の材質により使用できるネジの種類が異なります。壁の材質に適したネジをご使用ください(商品には付属していません)。

設置について不明な点がある場合は、専門家にお問い合わせください。地域の現行の建築・配管規制に従って設置してください。

バスルームの壁が洗面台の重量を支えられることを確認してください。支えられない場合は、脚を取り付けてください。

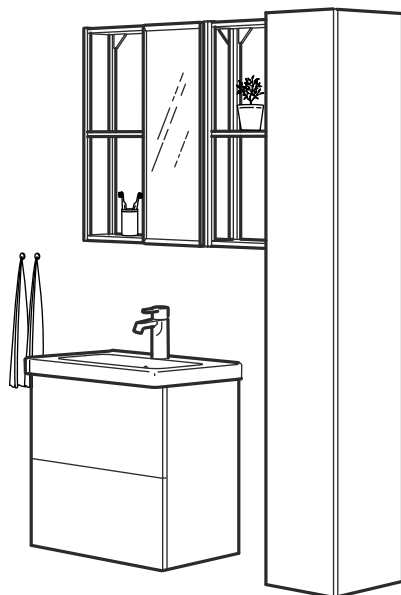

品質保証

10年

ENHET/エーンヘート バスルーム家具シリーズの品質保証は、ご購入日から10年間です。詳しくは「品質保証のご案内」をご覧ください。

プランに時間をかけずに、充実した暮らしを

ENHET/エーンヘート シリーズは購入が簡単なだけでなく、必要に応じて、または気分に合わせてアップデートするのも簡単。オンラインで既存のコンビネーションから選んで、クリックするだけで気に入った商品を購入できます。パーツはすべて、特別な道具を使わずに直感的に簡単に組み立てられます。

各種の色がそろった遊び心あふれるデザインなので、自分らしさを反映した組み合わせをつくれます。安定性に優れた金属製フレームの扉付きキャビネットとオープンシェルフのコンビネーションなら、お気に入りアイテムをディスプレイして、見せたくないものはすっきり目隠し収納できます。またENHET/エーンヘート バスルームユニットには各種の幅と奥行きがそろっているので、狭いスペースにも簡単に対応できます。

いつでも、どこでも
IKEA オンラインストア



詳しくはこちら
www.IKEA.jp/onlinestore

掲載価格には、消費税が含まれます。また、特に記載がない限り、配送や組み立てなどのサービス料金は含まれません。(ほとんどの商品は組み立てが必要です。)掲載価格は、原材料費や輸送コストの上昇など、やむを得ない事情により予告なく変更される場合があります。本購入ガイドに掲載された商品でも、入荷遅延や在庫不足などにより一時的に提供できないことや、販売を終了することがあります。また、店舗によっては取り扱いのない場合があります。商品の詳しい情報は、店頭のプロプライエタリまたは IKEA オンラインストア (www.IKEA.jp) で確認できます。また、IKEA オンラインストアの各商品ページから在庫状況をご確認いただけます。ただし、IKEA オンラインストアでは取り扱っていない商品もあります。あらかじめご了承ください。



プランニング方法

収納したいものは？

まずバスルーム・洗面所にどんな収納ニーズがあるかを考えます。洗濯やシャワー、掃除、身だしなみなど、バスルームで行うことを考えましょう。バスルームを使う人数や、いつも混雑する時間は？バスルームで行うことを考えることで、必要な収納ユニットの数を計画したり、自分のニーズに最適なのは引き出しか扉付きソリューションかを決めたりすることができます。バスルームの壁面スペースについても考えましょう。壁はシェルフユニットの設置場所に最適。シェルフユニットを用いることで大容量の収納スペースを確保でき、掃除用品やケア用品を全部バスルームにすっきり収納できます。

設置スペースはどのくらい？

まず最初に洗面台をどこに設置するか決めてから、その場所を中心として新しいバスルーム・洗面所をデザインしていきます。ハイキャビネットやシェルフユニットなど、追加収納ユニット用のスペースが壁に十分にあることを確認しましょう。設置スペースの概略図を描き、幅と床からの高さを測ります。バスルーム・洗面所が狭い場合は、家具の奥行きを工夫することで広さがかわるので、奥行きが15cmや30cmの浅いキャビネットを検討しましょう。プランをする際は、細かく寸法を測ります。シャワーエリアをはじめ、配管が必要なすべてのスペースで、配管が収納ソリューションに影響する可能性がありますので注意しましょう。

既存のコンビネーションがほしい？

ENHET/エーンハートバスルーム家具は、IKEAオンラインストア(www.IKEA.jp)でも、店舗でも、とても簡単に購入できます。あらかじめデザインしたコンビネーションをご用意しているので、自分に必要な収納のタイプがわかったら、その中からお選びいただけます。この購入ガイドで、コンビネーションをチェックしてみてください。

自分だけのオリジナルの収納をつくりたい？ この購入ガイドに記載されている追加情報を確認しながら、次のステップにそってつくりましょう。

1. 洗面台を選ぶ

洗面台ベースキャビネットには、棚板付きか2段引き出しの2つのタイプがあります。好みに合わせて選びましょう。TVÄLLEN/トヴェレン 洗面ボウルとお好きな水栓もお選びください。

洗面台を決めたら、その上にミラーを設置します。

オープンフレーム+ハンギングミラー、またはミラーキャビネットから選べます。

さらに収納が必要な場合は、ウォールフレームやハイキャビネット(オープンタイプとクローズタイプがあります)を追加しましょう。

2. ソリューションを完成させる

ニーズに合わせてその他のパーツを追加しましょう。例えば安定性を高める脚や小さなボトルなどを置ける回転トレイ、ランドリーバッグなど、すべてENHET/エーンハートシリーズでそろえられます。

3. カスタマイズする

最後の仕上げとして、ノブ・取っ手、アクセサリ、テキスタイルなどを選び、自分らしいバスルームに仕上げましょう。

組み合わせ方

ENHET/エーンハート バスルーム家具シリーズの組み合わせ例を簡単に説明します。すべてのパーツや価格については7ページ以降をご覧ください。既製のコンビネーションをご覧になりたい場合は、この購入ガイドの4～6ページ、またはIKEAオンラインストア(www.IKEA.jp)をご確認ください。

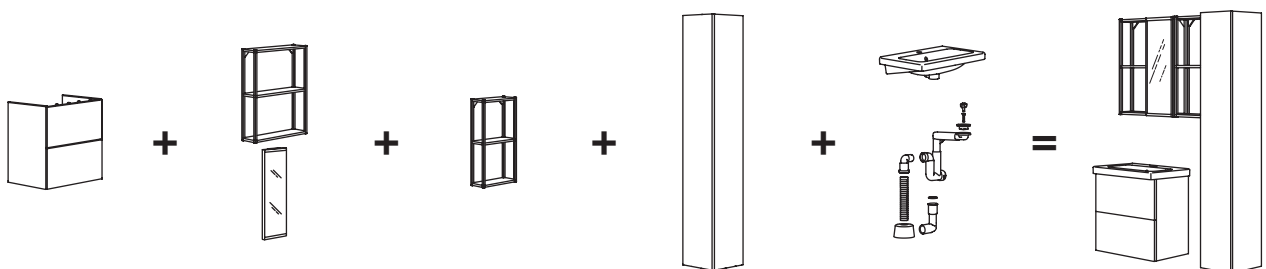

ENHET/エーンハート
ベースキャビネット
洗面台用引き出し2個付き
60×42×60cm

ENHET/エーンハート
ウォールフレーム 棚板付き
60×15×75cm

ENHET/エーンハート
ウォールフレーム 棚板付き
40×15×75cm

ENHET/エーンハート
ハイキャビネット 扉付き
30×32×180cm

TVÄLLEN/トヴェレン
洗面ボウル、シングル
64×43×5cm

ENHET/エーンハート
ハンギングミラー フレーム用
25×4.5×75cm

RÄNNILEN/レンニーレン
排水トラップ

ENHET/エーンハートB104 バスルーム家具 セット

この組み合わせ 796.162.22 ¥66,888

※お好きな取っ手と水栓を組み合わせてください。

スペースに合わせてデザイン

自分にぴったりのキャビネットを見つけるのは、意外と簡単です。このページで紹介するのは、ENHET/エーンヘート バスルームシステムのすべてのキャビネット、フレーム、サイズの一覧です。パーツと価格は、次ページ以降をご確認ください。

扉・引き出し付きキャビネット(クローズ収納)

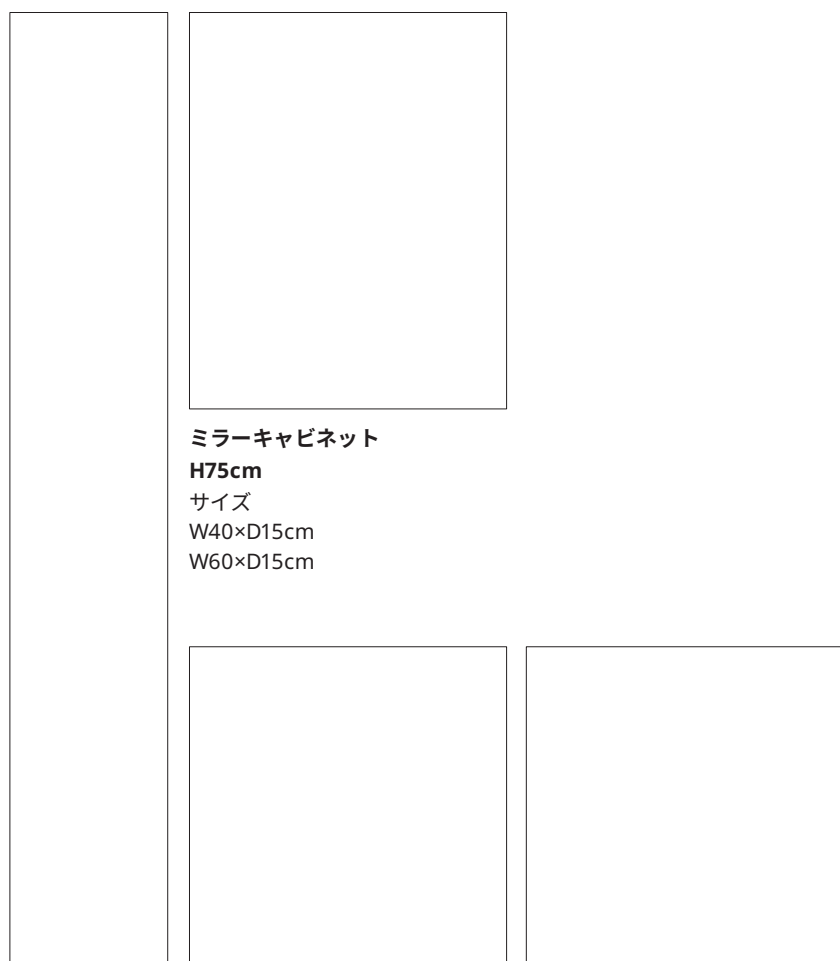

ミラーキャビネット

H75cm

サイズ

W40×D15cm

W60×D15cm

ハイキャビネット 棚板付き

H180cm

サイズ

W30×D30cm

ベースキャビネット 洗面ボウル用 棚板付き

H60cm

サイズ

W40×D40cm

W60×D40cm

W60×D30cm

ベースキャビネット 洗面台用 引き出し2個付き

H60cm

サイズ

W40×D40cm

W60×D40cm

オープンフレーム



ウォールフレーム 棚板付き

H75cm

サイズ

W40×D15cm

W60×D15cm

ハイフレーム 棚板付き

H180cm

サイズ

W30×D30cm

ENHET/エーンヘート バスルーム家具コンビネーション

バスルーム家具一式がこれまでにないくらい簡単に手に入ります。
ENHET/エーンヘートのパーツをあらかじめ組み合わせて実用的なソリューションを多くご用意し、
オンラインでチェックして直接お求めいただけるようにしました。

B100

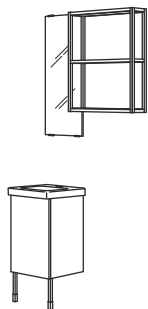

B101

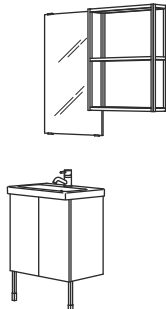

B102

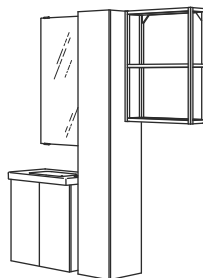

B103

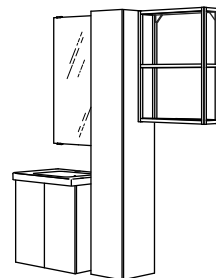

B104

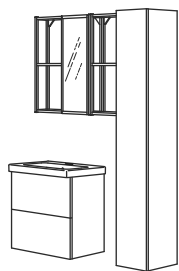

B106



B111



ENHET/エーンヘート バスルーム家具コンビネーション

注意！ 水栓、照明製品は含まれません。

※ すべてのバスルーム家具コンビネーションにはTVÄLLEN/トヴェレン 洗面ボウルとRÄNNILEN/レンニーレン 排水トラップが含まれます。

ノブ・取っ手は含まれていません。

※ 壁面の状況によりますが、洗面台には4本脚の取り付けを推奨します。

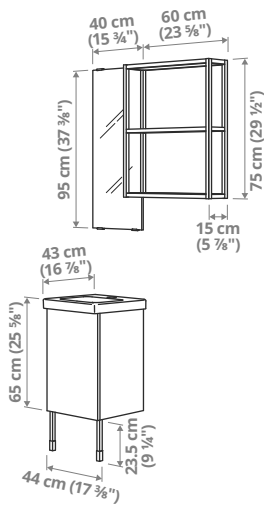

B100 - 洗面ボウル 幅44cm 44×43×87cm

オープン収納と目隠し収納を組み合わせた使い勝手のいいカスタマイズソリューション。ミラーは身だしなみを整えるときに便利です。毎日使うものはウォールフレームに収納すれば、必要なときにすぐ手が届きます。2本脚が含まれます。好きな水栓、取っ手と組み合わせさせていただきます。

ホワイト	896.162.12	¥33,398
------	------------	---------

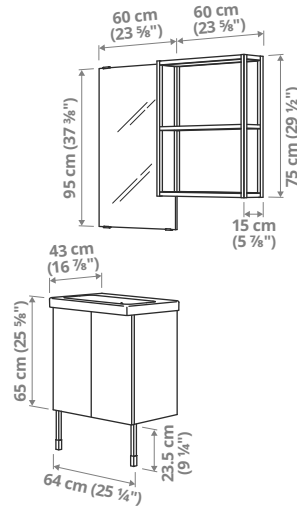

B101 - 洗面ボウル 幅64cm 64×43×87cm

オープン収納と目隠し収納を組み合わせた使い勝手のいいカスタマイズソリューション。ミラーは身だしなみを整えるときに便利です。毎日使うものはウォールフレームに収納すれば、必要なときにすぐ手が届きます。2本脚が含まれます。好きな水栓、取っ手と組み合わせさせていただきます。

ホワイト	196.162.15	¥39,398
------	------------	---------

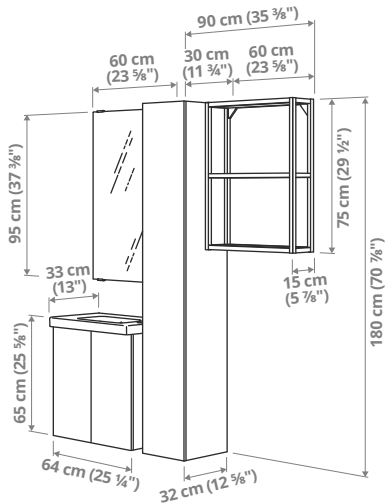

B102 - 洗面ボウル 幅64cm 奥行33cm 64×33×65cm

収納の可能性がたくさんある、奥行きの浅い洗面台が付いたコンビネーション。狭いスペースにオープン収納とクローズド収納の両方を設置できます。タイプの異なる収納は互いに補い合います。好きな水栓、取っ手と組み合わせさせていただきます。

チャコール/ホワイト	996.162.16	¥55,388
ホワイト	796.162.17	¥55,388

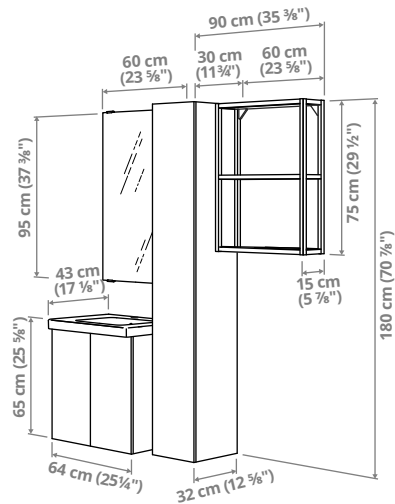

B103 - 洗面ボウル 幅64cm 64×43×65cm

このコンビネーションはさまざまな収納ニーズに対応します。奥行きのある洗面キャビネットはかさばるアイテムの収納に便利で、棚板付きのハイキャビネットはタオルや背の高いボトルの収納に最適です。好きな水栓、取っ手と組み合わせさせていただきます。

チャコール/ホワイト	596.162.18	¥56,388
ホワイト	396.162.19	¥56,388

ENHET/エーンヘート バスルーム家具コンビネーション

注意！ 水栓、照明製品は含まれません。

※すべてのバスルーム家具コンビネーションにはTVÄLLEN/トヴェレン 洗面ボウルとRÄNNILEN/レンニーレン 排水トラップが含まれます。

ノブ・取っ手は含まれていません。

※壁面の状況によりませんが、洗面台には4本脚の取り付けを推奨します。

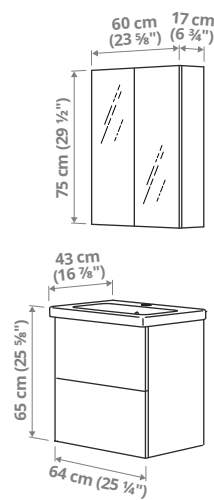
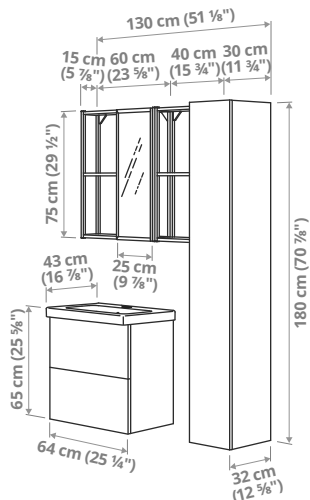

B104 - 洗面ボウル 幅64cm 64×43×65cm

狭いスペースにたくさん収納したい？ オープン収納と目隠し収納を組み合わせたこのソリューションなら、全部収納できます。スライド式のミラー付きなので、身だしなみをしっかりチェックできるうえ、毎日使うもの出し入れも楽です。お好きな水栓、取っ手と組み合わせてお使いください。

チャコール/ホワイト	796.162.22	¥66,888
ホワイト	596.162.23	¥66,888

B106 - 洗面ボウル 幅64cm 64×43×65cm

基本的なコンビネーション。ミラーキャビネットは身だしなみをチェックできて、クリームやローションもきちんと収納できるので洗面ボウルがすっきりします。お好きな水栓、取っ手と組み合わせてお使いください。

ホワイト	096.162.25	¥48,890
------	------------	---------

ENHET/エーンヘート 収納コンビネーション

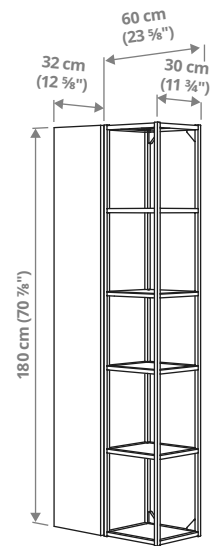
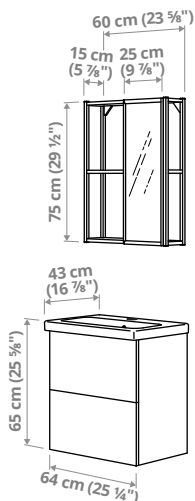

B111 - 洗面ボウル 幅64cm 64×43×65cm

ウォールフレームにはスライド式ミラーが付いているので、すぐ近くで見られます。下のキャビネットには十分な収納スペースがあり、小物入れと穴あけ不要のフックで洗面台がすっきりかたづきます。お好きな水栓、取っ手と組み合わせてお使いください。

チャコール/ホワイト	896.162.26	¥43,399
ホワイト	496.162.28	¥43,399

ENHET A115 収納コンビネーション 60×32×180cm

このハイソリューションは、壁の高さを活用して大容量の収納を実現します。使用頻度が低いものは扉の奥にしまって、毎日使うものは出し入れしやすいオープンシェルフに収納できます。

チャコール/ホワイト	596.160.15	¥27,980
ホワイト	096.159.09	¥27,980

ENHET/エーンヘート - パーツ&価格

ENHET/エーンヘート シリーズなら、新しいバスルームソリューションで手軽にフレッシュなスタートを切ることができます。イケア独自のくさび式タボで簡単に組み立てられ、固定具はほとんど見えません。クローズタイプには、お好みのノブ・取っ手を組み合わせられます。

扉・引き出し付きクローズキャビネット

扉のヒンジと引き出しにはダンパーが付いているのでゆっくり静かに閉まります。

	ENHET/エーンヘート ハイキャビネット 扉付き	
	30×32×180cm	
ホワイト	906.230.37	¥17,990

	ENHET/エーンヘート ハイキャビネット ミラー扉付き	
	40×17×75cm	
ホワイト	106.230.41	¥11,990
	60×17×75cm	
	ホワイト	206.230.45

	ENHET/エーンヘート 洗面台 扉付き	
	40×42×60cm	
ホワイト	406.231.48	¥12,900
	60×42×60cm	
	ホワイト	906.230.61
	60×32×60cm	
	ホワイト	406.230.54

	ENHET/エーンヘート 洗面台 引き出し付き	
	40×42×60cm	
ホワイト	806.230.14	¥17,900
	60×42×60cm	
	ホワイト	106.230.22

	ENHETエーンヘート/TVÄLLEN/トヴェレン 洗面台 扉/洗面ボウル・排水トラップ付き	
	44×43×65cm	
ホワイト	996.162.02	¥23,900

	ENHETエーンヘート/TVÄLLEN/トヴェレン 洗面台 扉/洗面ボウル・排水トラップ付き	
	64×33×65cm	
ホワイト	296.162.05	¥27,900

	ENHETエーンヘート/TVÄLLEN/トヴェレン 洗面台 扉/洗面ボウル・排水トラップ付き	
	64×43×65cm	
ホワイト	096.162.06	¥28,900

	ENHETエーンヘート/TVÄLLEN/トヴェレン 洗面台 引き出し/洗面ボウル・排水トラップ付き	
	44×43×65cm	
ホワイト	896.162.07	¥28,900

	ENHETエーンヘート/TVÄLLEN/トヴェレン 洗面台 引き出し/洗面ボウル・排水トラップ付き	
	64×43×65cm	
ホワイト	696.162.08	¥33,900

オープンフレーム

	ENHET/エーンヘート ウォールフレーム 棚板付き	
	奥行き15cm。	
40×15×75cm		
ホワイト	704.816.04	¥5,499
チャコール	404.816.05	¥5,499

60×15×75cm		
ホワイト	804.816.13	¥6,499
チャコール	604.816.14	¥6,499

	ENHET/エーンヘート オープンミラーキャビネット	
	40×15×75cm	
ホワイト	093.965.77	¥8,499
チャコール	293.965.76	¥8,499

60×15×75cm		
ホワイト	693.965.79	¥9,499
チャコール	893.965.78	¥9,499

	ENHET/エーンヘート ハイフレーム 棚板付き	
	30×30×180cm	
ホワイト	304.816.01	¥9,990
チャコール	904.816.03	¥9,990

	ENHET/エーンヘート ランドリーバッグ キャスター付き	
	28×55×79cm 80L。	
ホワイト	006.187.28	¥9,990
チャコール	206.187.27	¥9,990

脚

ベースキャビネットの安定性を高めます。高さ23.5cmの脚を取り付けると、ベースキャビネットが使いやすい高さになります。脚の高さを22～24.5cmの間で調整できるので、平らでない場所でも安定して設置できます。オープンフレーム用は、フレームカラーに合わせて、ホワイトまたはチャコールからお選びください。

	ENHET/エーンヘート 脚 クローズキャビネット用	
	23.5cm、2本。	
ホワイト	804.816.32	¥1,000

	ENHET/エーンヘート 脚 オープンフレーム用	
	23.5cm、2本。	
ホワイト	804.815.66	¥1,000
チャコール	604.815.67	¥1,000

ENHET/エーンヘート - パーツ & 価格

ENHET/エーンヘート アクセサリー オープンフレーム用



ENHET/エーンヘート回転シェルフ 40×21cm。バスルームで行方不明になりがちなものを探すのにうんざりしていませんか？ ENHET/エーンヘートシリーズのオープンフレームに便利な回転シェルフを取り付ければ、簡単に解決できます。ENHET/エーンヘートシリーズのオープンフレームに、シェルフをさっと簡単に固定できるスマートなデザイン。シェルフを回転させて、必要なものを探して取ることができます。マニキュアの瓶やひげそり用品の追加収納にぴったり。

チャコール 204.817.72 **¥1,499**



ENHET/エーンヘートフック 6×24mm、2個。このフックを使えば、収納スペースを魔法のように簡単に増やせます。ENHET/エーンヘートオープンフレームの下の溝にフックを掛けるだけ。最大のポイントは穴あけ不要なこと。フックはENHET/エーンヘートオープンフレームの下の溝に掛けられます。

チャコール 804.817.74 **¥199**

ホワイト 004.817.73 **¥199**

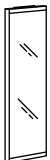

ENHET/エーンヘートハンギングミラーフレーム用 25×4.5×75cm。このハンギングミラーフレーム用は、ENHET/エーンヘートウォールフレーム(奥行き15cm)に簡単に取り付けられるので、ミラーをすぐに使えます。左右にスライドして、内側にある毎日の必需品を簡単に取り出せます。ミラーを左右にスライドできるので、何を隠し、何を隠せるか、自分で決められます。

チャコール 404.817.66 **¥3,000**

ENHET/エーンヘート用洗面ボウル

陶磁器製の洗面ボウルは、やわらかいフォルムと耐久性に優れた表面が特長です。高品質の素材を使って丁寧に製造しているので、イケアのすべての陶磁器製洗面ボウルは10年間の品質保証付きです。別売りのRÄNNILEN/レンニーレン 排水トラップ/ストレーナーを取り付けてお使いください。



TVÄLLEN/トヴェレン 洗面ボウル 陶磁器。

44×43×5cm 104.816.35 **¥11,000**

64×33×5cm 404.816.34 **¥13,000**

64×43×5cm 904.816.36 **¥13,000**



RÄNNILEN/レンニーレン 排水トラップ 1ボウルシンク用
ポリプロピレンプラスチック。

305.624.33 **¥2,000**

SILVERGLANS/シルヴェルグランス ENHET/エーンヘート用LED照明

SILVERGLANS/シルヴェルグランス LED照明キットはENHET/エーンヘート シリーズ専用。ワークトップ照明にも、バスルームのムードの演出にも最適です。SILVERGLANS/シルヴェルグランス ドライバーとBILRESA/ビルレーサ リモコンを使えば、簡単に照明を点灯・消灯・調光できます。



SILVERGLANS/シルヴェルグランス ドライバー 30W、ワイヤレスコントロール、バスルームで使用可能、ホワイト。

004.976.70 ¥3,999



BILRESA/ビルレーサ リモートコントロール
ホワイト スマート/スクロールホイール

006.174.51 ¥999

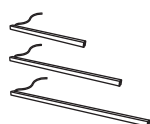

SILVERGLANS/シルヴェルグランス LEDスティックライト
バスルームで使用可能。

チャコール

40cm 005.177.91 ¥1,999

60cm 605.177.93 ¥2,999

ホワイト

40cm 805.177.92 ¥1,999

60cm 405.177.94 ¥2,999

照明をプラスしよう

取り付け方

- 照明のプランを始めるときは、まず最初にキャビネットの幅を確認しましょう。たとえば、幅60cmのキャビネットには、SILVERGLANS/シルヴェルグランス スティックライト 60cmが必要になります。
- 次に、必要なSILVERGLANS/シルヴェルグランス スティックライトの数を確認します。
- 照明ユニットの個数が確認できたら、SILVERGLANS/シルヴェルグランス LEDドライバーがいくつ必要か確認して追加します。ドライバーには照明ユニットを最大5個まで接続できます(最大30Wまで)。
- SILVERGLANS/シルヴェルグランス LEDドライバーは有線電気設備に接続する必要があり、専門の資格を有する電気工事請負業者が電気機器設置を行う必要があります。お近くの電気工事店にご相談ください。
- BILRESA/ビルレーサ リモコンを追加すると、照明の調光ができます。調光器をSILVERGLANS/シルヴェルグランス LEDドライバーとペアリングすると、コンビネーション全体を同時に調光できます。

イケアの便利なサービス

イケアでは、下記のような便利なサービス(有料)をご用意しています。
詳しくは、イケアのウェブサイトをご覧ください。 www.IKEA.jp/services



配送サービス/小物配送サービス

イケアストアでも、IKEAオンラインストアでも、どんなにたくさん買っても、どんなに重くなっても、ご購入いただいた商品をイケアが自宅までお届けします。



家具組立てサービス

ほとんどのイケア製品はお客様ご自身で組み立てられるようデザインされていますが、ご希望のお客様には、専門スタッフによる家具組立てサービスをご用意しています。



キッチン/洗面台施工サービス

イケア認定の施工会社が、設置場所の測量から施工までを行います。壁・床のリフォーム全般も承ります。