

IKEAキッチン 購入ガイド

IKEA KITCHENS

METHOD/メトードのような一体型のキッチンシステムをお探してでしょうか。それともほかのキッチンでしょうか。このガイドには、夢のキッチンを実現するための商品や価格など役に立つ情報が掲載されています。



どんなタイプのキッチンをお探しですか？

好きなようにカスタマイズできる、METHOD/メトードのような組み合わせ自由のキッチンシステム？ それとも1日で設置できるようなシンプルなミニキッチン？ いずれのタイプもご用意しています。イケアには、さまざまなニーズや願いに応える2タイプのキッチンがあります。



※写真の設備機器は日本で販売していません。

METHOD/メトード キッチンシステム

METHOD/メトード キッチンシステムには、部屋のレイアウトやキッチンでの習慣に対応する、さまざまなサイズのキャビネットがそろっています。多数の選択肢の中から自由に組み合わせられるので、使う人やスペースに適した理想的なキッチンをつくることができます。キッチン用収納アクセサリも数多くそろっているため、探しものがたとえコーナーキャビネットの一番奥にあったとしても、すぐに見つけて取り出せます。扉や引き出し前部、ワークトップ、照明、シンク、水栓、ノブ、取っ手といった商品の種類も豊富で、キッチンの隅々までカスタマイズできます。



KNOXHULT/ クノックスフルト キッチン

品質がよく価格も手ごろな、シンプルなキッチンをお探しですか？ KNOXHULT/クノックスフルト キッチンシリーズには、扉、引き出し、棚板を備えた6タイプのキャビネットユニットがあります。ペースキャビネットおよびウォールキャビネットはすべて、中も外も傷に強く、お手入れも簡単なフォイル仕上げです。

KNOXHULT/クノックスフルト ユニットはお好みのワークトップとノブ・取っ手を組み合わせれば収納・作業台として、さらにシンクとキッチン混合栓、設備機器を組み合わせれば流し台やキッチンを作れます。

※写真の設備機器は日本で販売していません。

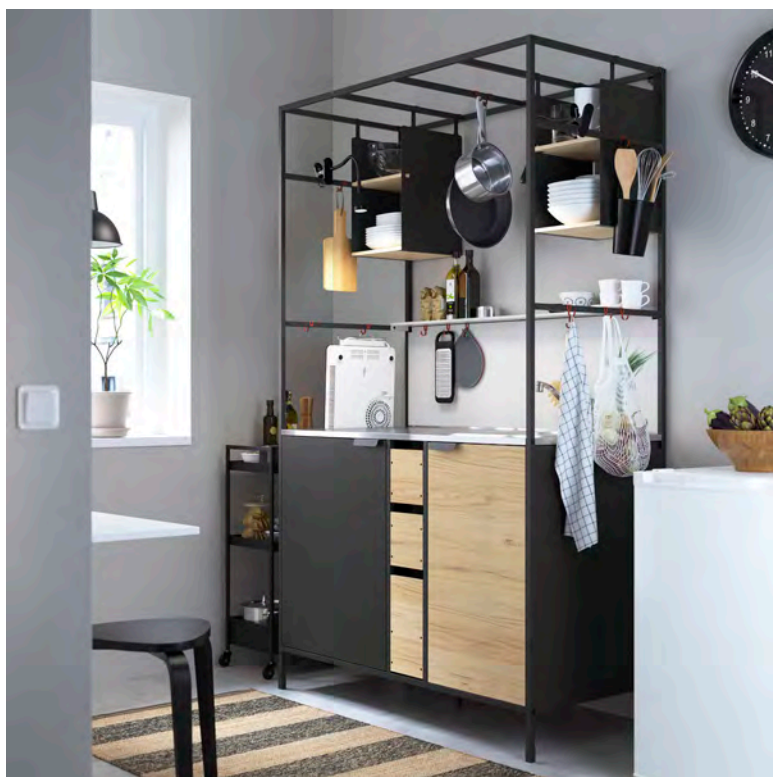

ミニキッチン

誰もが、大型のシステムキッチンを設置するスペースや予算があるわけではありません。さまざまな理由から、あまり複雑ではない実用的なキッチンを求める人も大勢います。イケアのミニキッチンシリーズには、キッチンとしての重要な役割を果たすうえで必要なすべてのパーツが、考え抜かれたコンパクトなデザインでそろっています。スタイルはベーシックまたはモダン。どちらかを選んだら、TILLREDA/ティルレーダ 設備機器を追加して、使いやすいように調理スペースをカスタマイズしましょう。どれも個性的で機能的、手ごろな価格で、簡単に設置できます。簡単に持ち運べるから、引っ越すときも愛着のあるミニキッチンを手放す必要はありません。ほら、簡単でしょ。

METHOD/メトード キッチンシステム

無限の可能性

モジュール式のMETHOD/メトード キッチンシステムは、取り付けが簡単なだけでなく、キッチンのデザインを考えるうえで無限の可能性を与えてくれます。トラディショナルなキッチンがいいのか、モダンなミニマリズムスタイルにしたいのか、その中間のどこかに落ち着くか、いずれにしてもびったりくるものが見つかるはずです。

本当に美しいキッチンにするためには、機能的で使い手のあらゆるニーズにも応えられなければなりません。METHOD/メトードでは、外観には好みのスタイルを自由に選び、内側ではあらゆる小物

を完璧に整理できます。まずは夢のキッチンのスタイルを決めましょう。気に入った扉や引き出し前部、照明、ワークトップ、シンク、水栓、ノブ、取っ手、アクセサリーを選ぶところから始めます。

品質保証
25年

METHOD/メトード キッチンの品質保証は、ご購入日から25年間です。





扉&引き出し前部

スタイルを選ぶ

自分のスタイルや好みがどうであっても、キッチンの扉と引き出し前部にはこれから先何年も飽きのこないものを選びましょう。それはキッチンの顔であり、あなたはそこで多くの時間を過ごすことになるからです。

イケアには、どんなスタイルであれ、それに合った素材や仕上げの商品が豊富にそろっています。ディテールに工夫をこらした伝統的なものから、表面をすっきりと見せる、ハイグロス塗装で取っ手一体型のモダンなものまで、さまざまな扉や引き出し前部をご用意しています。

どのようなキッチンスタイルを選ぶかはすべてあなた次第。自分だけのキッチンです。自由に選びましょう！ イケアでは、すべての扉と引き出し前部について、その耐久性と品質をテストしています。保証期間は25年で、どの商品を選んでも末永くお使いいただけます。

品質保証
25年

METHOD/メトード キッチンの品質保証は、
ご購入日から25年間です。



キッチン扉&引き出し前部の素材

あなたに最適なキッチン扉&引き出し前部

新しいキッチンをお探しですか？ それとも、今あるキッチンを模様替える予定ですか？ どちらの場合でも、イケアはあなたの好みや家にぴったりなキッチン扉&引き出し前部を選ぶお手伝いをしたいと思っています。扉&引き出し前部を特徴づける要素は、素材、表面の仕上げ、デザインです。最適な商品を選ぶには、事前に考えておく役割立つことがいくつかあります。どんなスタイル、色、模様がお好きですか？ 耐久性やお手入れに関して、あなたにとって必要な条件は何ですか？ ここでは、イケアのキッチン扉&引き出し前部の特性や長所をご紹介します。イケアのすべての扉&引き出し前部には25年間の品質保証が付いているので、長期に渡ってお使いいただけます。



木材 - 温かみと一つひとつの個性

天然の木には、温かみと自然な表情があります。木目模様は板ごとに異なるため、無垢材や突き板の見た目は一つとして同じものではなく、キッチンに生き生きとしたナチュラルな雰囲気を演出します。木材の色は使い込むほどに深みや風合いを増します。扉&引き出し前部のお手入れをすれば、美しさを長く保てます。表面はクリアラッカーやオイル、ステインで仕上げたり、または無塗装のままでも自然な表情を維持したりできます。

- + 硬くて頑丈。
- + 表面をオイルやステインで仕上げられる。
- + 年月とともに色の深みが増す。
- + 一つひとつ表情が異なる。



ステンレススチール - 優れた耐久性、プロのキッチンの雰囲気

ステンレススチールは、耐久性にとっても優れた素材です。長年に渡って使い続けられてきた、つねに人気のある、エレガントで魅力のあるモダンな素材です。ステンレススチールの引き出し前部は、レストランのキッチンのような雰囲気を演出します。それ自体が美しいだけでなく、ほかの素材や色ともよく合います。ステンレススチールは、簡単にリサイクルメタルから製造できるうえ、繰り返しリサイクルできます。

- + 油や汚れ、水、熱、化学物質にとっても強い。
- + プロのキッチンの雰囲気を演出する。
- + お手入れやメンテナンスが簡単。



フォイル仕上げ - お手入れが簡単、用途が広い

フォイルコーティングを使うとキッチン扉&引き出し前部をさまざまな表情に仕上げられるため、マットやハイグロスから、エンボス加工や幅広い種類の色や模様まで、あらゆるデザインがそろっています。通常のフォイル仕上げは、柔軟性のあるプラスチックフォイルを加熱してパーティクルボードの上にコーティングします。その結果、均一で滑らかな、耐久性に優れた表面をもつ扉&引き出し前部に仕上がります。エクストラマットなフォイル仕上げの場合は、汚れを取り除くのに愛情とケアがより必要かもしれません。

- + 傷に強い。
- + 見た目のバリエーションが豊富。
- + 耐湿性に優れている。
- + 年月がたっても色あせない。



ラッカー仕上げ - さまざまな色、滑らかな表面

イケアにはさまざまな色のラッカー仕上げの扉&引き出し前部がそろっているので、あなたの家にもっとも合う商品を選べます。ラッカー仕上げの扉&引き出し前部はエッジ板が必要なく、扉や引き出し前部全体の色や質感が均一です。また、新しい色の塗装やニスを塗り直すことができるため、簡単にキッチンをアップデートしたり、扉&引き出し前部の寿命を延ばしたりできます。ラッカー仕上げの扉&引き出し前部は、中身が詰まったパーティクルボードの上に塗料をスプレーしてつくられます。塗料をボード上にムラなく均一に塗布するため、表面は滑らかで、簡単から拭きできます。

- + 扉や引き出し前部全体の色と質感が均一。
- + 塗り直しができる。
- + お手入れが簡単。



強化ガラス - 強度が高く、装飾的

ガラス扉を使えば、お気に入りのアイテムをディスプレイしたり、照明をキャビネットに足してより一層心地よい雰囲気を演出したりできます。扉に使われるガラスは産業用の強化ガラスで、強度と安全性により優れている種類のガラスです。より重いものに耐えられ、傷に対する耐性もより高いガラスです。万が一ガラスが割れても、通常の非強化ガラスに比べて、より細かい粒状になり、大きく鋭利で危険な破片になることはほとんどありません。

- + 通常ガラスよりも強度が高い。
- + お手入れが簡単。
- + ガラスはキャビネットの中身がわかるため、興味を引き付ける。
- + キャビネットの内側に照明を組み合わせると、さらに心地よさをプラスできる。



メラミンラミネート - 耐久性が高く、お手入れが簡単

ラミネートは、形や色に関して幅広い可能性を提供し、表面はとて滑らかで耐摩耗性と耐久性に優れています。長年に渡って使用しても色あせすることなく、お手入れが簡単です。メラミンラミネートは、メラミン樹脂を含浸させたペーパーシートをパーティクルボードの上に加圧接着してつくられます。エッジバンドにはプラスチックや木材を使用できます。

- + 傷に強い。
- + お手入れが簡単。
- + 耐湿性に優れている。
- + 年月がたっても色あせない。

扉&引き出し前部のスタイル



すっきりしたデザインの扉&引き出し前部

直線的な外観と、表面が滑らかでお手入れが楽なのが特徴。究極のシンプルを形にしたデザインです。豊富な種類の仕上げ、カラー、素材からお選びください。



フレーム付き扉&引き出し前部

ディテールに工夫をこらし、工芸品のような雰囲気に仕上げました。伝統的で素朴なスタイルのキッチンにぴったりです。このシリーズの商品にはガラス扉を組み合わせられます。



ハイグロス塗装の扉&引き出し前部

光沢のある表面は、ミニマリストからお子さまのいるにぎやかなご家庭まで、あらゆるお客さまに適しています。汚れがついても拭くだけで簡単に落とせるので、気になりません。



取っ手一体型の扉&引き出し前部

初めて見たときは取っ手の存在に気付かないかもしれません。そこがこの商品の狙いです。一体化された取っ手が、キッチンをミニマリスト的でモダンな雰囲気にします。

扉&引き出し前部

**VALLSTENA/ヴァルステナ**

カラー：ホワイト

素材：パーティクルボード、フォイル仕上げ。

シンプルさが魅力！ VALLSTENA/ヴァルステナ キッチン扉&引き出し前部は、表面が滑らかでお手入れしやすく、コーディネートも簡単で、誰からも好かれるデザインです。いつの時代にもマッチする流行に左右されないスタイルです。アクセントにHEJSTA/ヘイスタ ガラス扉を組み合わせられます。

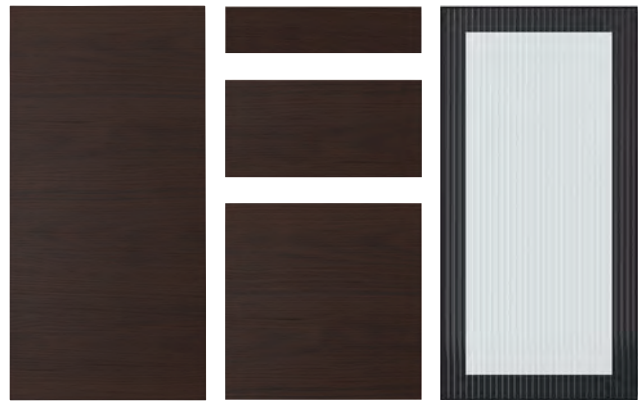
W400×H800mm 405.417.89 **¥2,500****ASKERSUND/アスケルスンド**

※在庫限り

カラー：ダークブラウンアッシュ調。

素材：パーティクルボード、メラミン仕上げ、ポリプロピレンプラスチック、フォイル。

ASKERSUND/アスケルスンドはダークアッシュ調の扉。見た目が美しく、心がやわらぐ木目模様です。温かみのあるモダンなキッチンを演出します。アクセントにHEJSTA/ヘイスタ ガラス扉を組み合わせられます。

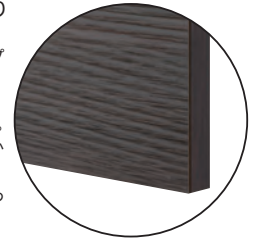
W400×H800mm 504.251.19 **¥3,000****VEDDINGE/ヴェッディング**

カラー：ホワイト

素材：繊維板、ポリエステル塗装、アクリル塗装仕上げ。

ホワイトのVEDDINGE/ヴェッディングは、なめらかで洗練されたデザイン。明るくモダンなキッチンを演出します。アクセントにHEJSTA/ヘイスタ ガラス扉を組み合わせられます。

W400×H800mm 102.751.50 **¥4,500****ASKERSUND/アスケルスンド**

カラー：ライトアッシュ調

素材：パーティクルボード、メラミン仕上げ、ポリプロピレンプラスチック、フォイル。

ASKERSUND/アスケルスンドは、木目模様が美しい、明るめのアッシュ調の扉。明るくモダンなキッチンを演出します。アクセントにHEJSTA/ヘイスタ ガラス扉を組み合わせられます。

W400×H800mm 803.435.89 **¥6,000**

扉&引き出し前部



ENKÖPING/エンコーピング

カラー/デザイン：ホワイト木目調

素材：繊維版、プラスチックフォイル仕上げ。強化ガラス。

居心地のよい雰囲気を生み出す、流行に左右されないホワイトのクラシックなスタイルです。

ENKÖPING/エンコーピング 枠(枠)付きの扉と引き出し前部は、耐久性に優れたフォイル仕上げ。控えめな木目模様が、ぬくもりのある本物の木のような雰囲気を演出します。



W400 × H800mm 505.058.99 **¥6,000**



KALLARP/カッラルプ

※在庫限り

カラー：ハイグロスライトグレーブルー

素材：パーティクルボード、ハイグロス・フォイル仕上げ。

KALLARP/カッラルプ 引き出し前部は、おしゃれで直線的なラインのハイグロス仕上げ。キッチンにさわやかでモダンなスタイルをプラスします。

HEJSTA/ヘイスタ ガラス扉を組み合わせられます。

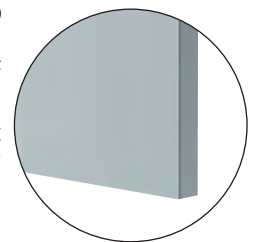

W400 × H800mm 105.202.84 **¥7,400**



NICKEBO/ニックポー

カラー：マットチャコール

素材：パーティクルボード、フォイル仕上げ。

マットチャコールのNICKEBO/ニックポー 扉&引き出し前部は、スタイリッシュでモダンな印象を演出します。自分らしさを出せるシンプルなデザイン。素材にはリサイクル木材を使用し、主にリサイクルプラスチック製のフォイル仕上げを施しています。

HEJSTA/ヘイスタ ガラス扉を組み合わせられます。

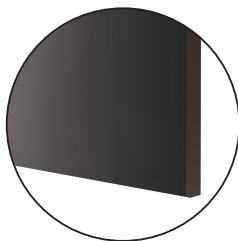

W400 × H800mm 505.378.38 **¥7,400**



STENSUND/ステーンズンド

カラー：ホワイト

素材：繊維板、アクリル塗装、ポリエステル塗装仕上げ。強化ガラス。

カントリースタイルの趣を持つSTENSUND/ステーンズンド シリーズ。縁付きの前部と溝が入ったデザインのパネルが、温かみのある手づくり感を醸し出します。

STENSUND/ステーンズンドの強化ガラス扉と組み合わせられます。



W400×H800mm 904.517.95 **¥9,100**

扉&引き出し前部



New

ASPUDDEN/アスパウッデン

カラー：ライトグレー

素材：パーティクルボード、フォイル仕上げ。

前面にあしらわれたエレガントな薄型フレームは、ミニマルな魅力をさらに引き立て、時代を超越したスタイルとさりげない個性を融合させています。ライトグレーの仕上げは、キッチンに落ち着きと居心地の良い雰囲気をもたらします。

W400×H800mm 505.962.91 **¥9,100****RINGHULT/リングファルト**

カラー：ハイグロスホワイト

素材：繊維板

ハイグロス・フォイル仕上げ。

ホワイトのRINGHULT/リングファルトは、すっきりとした直線と、耐久性がありお手入れも簡単なハイグロス仕上げが特徴。華やかでモダンなキッチンを演出します。アクセントにHEJSTA/ヘイスタ ガラス扉を組み合わせられます。

W400×H800mm 402.747.81 **¥9,100****RINGHULT/リングファルト**

カラー：ハイグロス ライトグレー

素材：パーティクルボード、ハイグロス・フォイル仕上げ。

すっきりとした直線的なラインと、光沢のある表面が特徴のキッチン扉。耐久性に優れ、お手入れも簡単です。モダンで軽やかなキッチンを演出します。アクセントにHEJSTA/ヘイスタ ガラス扉を組み合わせられます。

W400×H800mm 103.358.23 **¥9,100****BODBYN/ボードビーン**

カラー：オフホワイト

素材：繊維板、ポリエステル塗装、アクリル塗装仕上げ。強化ガラス。

かまちとパネルで面取りの角度を変えるなど、ディテールにこだわったBODBYN/ボードビーン扉。トラディショナルなキッチンを演出します。

W400×H800mm 502.745.49 **¥11,800**

扉&引き出し前部



BOBBYN/ボドビーン ※在庫限り
 カラー：グレー
 素材：繊維板、ポリウレタン塗装、アクリル塗装仕上げ。強化ガラス。

かまちとパネルで面取りの角度を変えるなど、ディテールにこだわったBOBBYN/ボドビーン扉。トラディショナルなキッチンを演出します。



W400×H800mm 703.872.77 **¥11,800**



LERHYTTAN/レルヒッタン
 カラー：ブラックステイン
 素材：アッシュ無垢材・アッシュ材突き板、ステイン、透明アクリルラッカー仕上げ。強化ガラス。

LERHYTTAN/レルヒッタン扉は、エッジに面取り加工を施した無垢材のフレームに、突き板のパネルをはめ込んだトラディショナルスタイル。素朴な魅力が、居心地のよいキッチンを演出します。



W400×H800mm 403.560.17 **¥10,800**



VOXTORP/ヴォックストルプ
 カラー：マットホワイト
 素材：繊維板、フォイル仕上げ。

VOXTORP/ヴォックストルプは、なめらかな表面と、一体化した取っ手の特徴。すっきりとしたラインが、シンプルでモダンなキッチンを演出します。アクセントにHEJSTA/ヘイスタ ガラス扉を組み合わせられます。



W400×H800mm 503.106.51 **¥10,800**



VOXTORP/ヴォックストルプ ※在庫限り
 カラー：ウォールナット調
 素材：繊維板、フォイル仕上げ。

VOXTORP/ヴォックストルプは、なめらかな表面と、一体化した取っ手の特徴。すっきりとしたラインが、シンプルでモダンなキッチンを演出します。アクセントにHEJSTA/ヘイスタ ガラス扉を組み合わせられます。



W400×H800mm 703.273.68 **¥7,400**

扉&引き出し前部

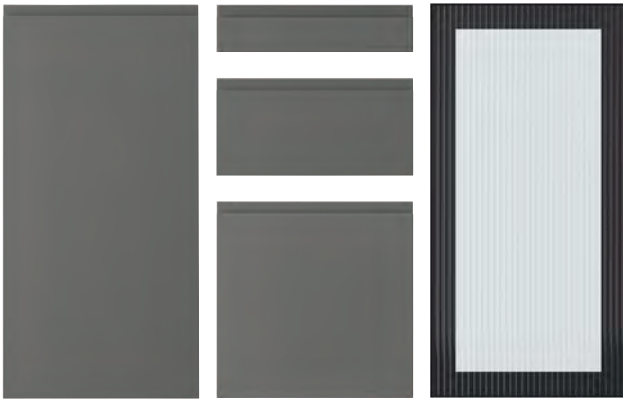

VOXTORP/ヴォックストルプ

カラー：ダークグレー
 素材：パーティクルボード、フォイル仕上げ。

VOXTORP/ヴォックストルプは、なめらかな表面と、一体化した取っ手の特徴。すっきりとしたラインのオープンでモダンなキッチンを演出します。アクセントにHEJSTA/ヘイスタ ガラス扉を組み合わされます。

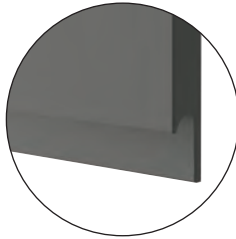

W400×H800mm 204.560.89 **¥10,800**



VOXTORP/ヴォックストルプ ※在庫限り

カラー：ハイグロスライトベージュ
 素材：繊維板、ハイグロス・フォイル仕上げ。

VOXTORP/ヴォックストルプは、なめらかな表面と、一体化した取っ手の特徴。すっきりとしたラインが、シンプルでモダンなキッチンを演出します。アクセントにHEJSTA/ヘイスタ ガラス扉を組み合わされます。

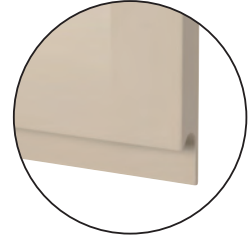

W400×H800mm 803.212.43 **¥7,400**



VOXTORP/ヴォックストルプ

カラー：ハイグロスホワイト
 素材：繊維板、ハイグロス・フォイル仕上げ。

VOXTORP/ヴォックストルプは、なめらかな表面と、一体化した取っ手の特徴。すっきりとしたラインが、シンプルでモダンなキッチンを演出します。アクセントにHEJSTA/ヘイスタ ガラス扉を組み合わされます。



W400×H800mm 504.178.07 **¥11,800**



SINARP/シーナルプ

カラー：ブラウン
 材質：パーティクルボード、オーク材突き板、オーク無垢材。ステイン、着色クリアラッカー、透明アクリルラッカー仕上げ。

SINARP/シーナルプは、個性あふれるダークウッドのトーンを採用。流行に左右されないデザインにモダンなタッチをプラスします。木口にはオーク無垢材を使用。エレガントな縁取りは、キッチンに上質なディテールとあたたかさをプラスします。アクセントにHEJSTA/ヘイスタ ガラス扉または、HASSLARP/ハッスラルプ 扉を組み合わすることができます。



W400×H800mm 804.046.34 **¥14,300**

扉&引き出し前部



VEDHAMN/ヴェードハムン

カラー：オーク

素材：オーク無垢材、オーク材突き板、着色アクリルクリアラッカー。強化ガラス。

VEDHAMN/ヴェードハムン 引き出し前部は、一つひとつ木目模様や色合いが異なり、木材ならではのナチュラルな魅力が特徴です。伝統や品質のよさ、手づくりの職人技が感じられるキッチンを演出します。



W400×H800mm 605.036.92 **¥14,300**



UPPLÖV/ウップローヴ

カラー：マットダークベージュ

素材：パーティクルボード、フォイル仕上げ。アルミニウム。

マットベージュのUPPLÖV/ウップローヴ キッチン扉&引き出し前部は、面取りされたエッジに同色の取っ手が一体化したデザイン。モダンで洗練されたスタイルがさらに引き立ちます。エレガントで生き生きとしたディテールが、全体的におしゃれな印象を与えます。HEJSTA/ヘイスタ グリアガラス扉と組み合わせられます。

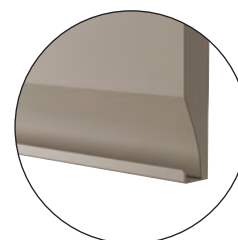

W400×H800mm 804.706.57 **¥14,300**

引き出し前部

イケアの引き出し前部のシリーズには、扉は含まれません。扉のシリーズとの組み合わせを想定しているため、引き出し前部のサイズの種類には限りがあります。

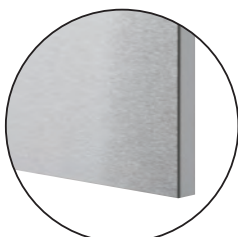

VÅRSTA/ヴォールスタ

カラー：ステンレススチール

素材：パーティクルボード、ステンレススチール、メラミン仕上げ、プラスチックエッジ。

VÅRSTA/ヴォールスタの耐久性の高いステンレススチール製の前部は、キッチンのレストランの厨房のような雰囲気に変えてくれます。あなたの中の「シェフの才能」が目覚めて、プロの手際で次々とおいしいお料理を生み出せるかもしれません。

W400×H400mm 引き出し前部 204.192.14 **¥8,300**



FRÖJERED/フロイエレード

カラー：ライトバンブー

素材：竹、ハニカム構造ペーパーパッキング、ステイン、透明アクリルラッカー仕上げ。

生き生きとして温かみがあり、印象的。FRÖJERED/フロイエレード 引き出し前部に使用しているのは天然の竹。耐摩耗性に優れた持続可能な素材は、キッチンに最適です。取っ手が一体化したデザインなので、シンプルでモダンな見た目を演出します。

W400×H400mm 引き出し前部 104.416.54 **¥6,400**

引き出し前部



STENSTA/ステーンスタ

カラー：ダークブラウン

素材：アッシュ材突き板、ステイン、透明アクリルラッカー

取っ手素材：ビーチ無垢材、ステイン、透明アクリルラッカー

ダークブラウンステイン仕上げのアッシュ材突き板を使用したSTENSTA/ステーンスタ キッチン引き出し前部は、活気ある木目模様、引き出しの幅と同じ長さの無垢材製の取っ手を組み合わせることで、美しい直線的な表情を強調しています。

W400×H400mm 引き出し前部 205.609.34 **¥10,500**

HEJSTA/ヘイスタ ガラス扉

イケアのさまざまなキッチン扉や引き出し前部と合わせられます。ガラス扉のない扉&引き出し前部のシリーズを選んだ場合には特におすすめです。取っ手付き。

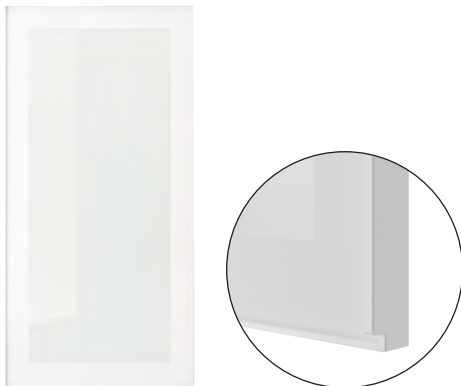

HEJSTA/ヘイスタ

カラー：ホワイト/クリアガラス

素材：アルミニウム、強化ガラス。

ホワイトのHEJSTA/ヘイスタ ガラス扉を使うと、個性的で居心地のいい雰囲気になります。お気に入りのアイテムをディスプレイし、照明をプラスして、雰囲気を演出しましょう。金属フレームを使い、取っ手が一体化した、クラシックでモダンなスタイルです。

W400×H800mm 805.266.64 **¥9,100**

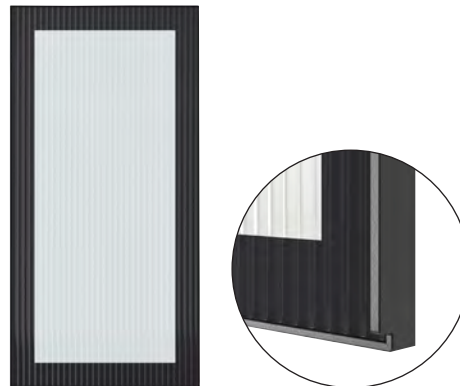

HEJSTA/ヘイスタ

カラー：チャコール/ストライプガラス

素材：アルミニウム、強化ガラス。

ブラックのHEJSTA/ヘイスタ ガラス扉を使うと、個性的で居心地のいい雰囲気になります。ストライプガラスは、キャビネットの中身を想像させ、興味を引く要素になります。ムードを演出する照明とも相性抜群です。

W400×H800mm 505.266.65 **¥9,100**

カバーパネル、 デコストリップ、 蹴込み板、脚

仕上げをほどこす

たくさんの引き出しや装飾的な要素がある伝統的なスタイルを選ぶにしても、すっきりと洗練されたミニマリスト的なデザインでいくにしても、夢のキッチンを実現するには最後の仕上げが必要です。

カバーパネル、デコストリップ、脚や蹴込み板も統一してスタイルを強調するもよし、扉や引き出しとは対照的なディテールを選んでアクセントをつけてもよし。すべてはあなた次第です。



※写真の設備機器は
日本で販売していません。



カバーパネル



蹴込み板



デコストリップ



蹴込み板 くり抜きタイプ

カバーパネル

扉と同じ色、同じ仕上げのカバーパネルを選べば外観を統一できます。
お好みで、ほかのスタイルを組み合わせてもOK。

ASKERSUND/アスケルスンド カバーパネル ライトアッシュ調



| サイズ、W×H | | |
|----------|------------|---------|
| 39×86cm | 503.435.81 | ¥3,000 |
| 63×80cm | 103.435.83 | ¥4,500 |
| 63×220cm | 303.435.82 | ¥11,200 |

KUNGSBACKA/クングスバック カバーパネル マットホワイト



| サイズ、W×H | | |
|----------|------------|---------|
| 39×83cm | 304.173.75 | ¥5,500 |
| 63×80cm | 204.173.85 | ¥7,000 |
| 63×220cm | 504.173.84 | ¥18,000 |

SINARP/シーナルプ カバーパネル ブラウン



| サイズ、W×H | | |
|----------|------------|---------|
| 39×86cm | 404.046.26 | ¥11,000 |
| 63×80cm | 004.046.28 | ¥14,900 |
| 63×220cm | 204.046.27 | ¥30,500 |

ASKERSUND/アスケルスンド カバーパネル ダークブラウン アッシュ調

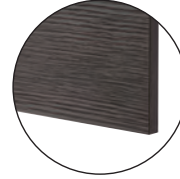

| サイズ、W×H | | |
|----------|------------|---------|
| 39×86cm | 604.251.09 | ¥3,000 |
| 63×80cm | 204.251.11 | ¥4,500 |
| 63×220cm | 404.251.10 | ¥11,200 |

VÅRSTA/ヴォールスタ カバーパネル ステンレススチール

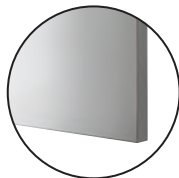

| サイズ、W×H | | |
|---------|------------|---------|
| 43×80cm | 204.192.28 | ¥9,200 |
| 63×80cm | 004.192.29 | ¥10,500 |

VOXTORP/ヴォックストルプ カバーパネル ウォールナット調

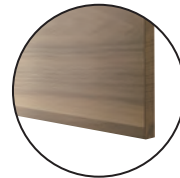

| サイズ、W×H | | |
|----------|------------|---------|
| 39×86cm | 203.273.61 | ¥5,500 |
| 63×80cm | 803.273.63 | ¥7,000 |
| 63×220cm | 003.273.62 | ¥18,000 |

LERHYTTAN/レルヒッタン カバーパネル ブラックステイン

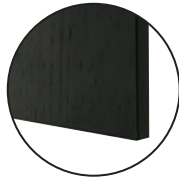

| サイズ、W×H | | |
|----------|------------|---------|
| 39×85cm | 303.560.08 | ¥8,000 |
| 63×80cm | 703.560.11 | ¥9,000 |
| 63×220cm | 103.560.09 | ¥20,000 |

ENKÖPING/エンコーピング カバーパネル ホワイト 木目調



| サイズ、W×H | | |
|----------|------------|---------|
| 39×83cm | 805.058.88 | ¥3,000 |
| 63×80cm | 405.058.90 | ¥4,500 |
| 63×220cm | 605.058.89 | ¥11,200 |

RINGHULT/リングフルト カバーパネル ハイグロスライトグレー

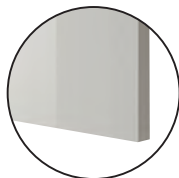

| サイズ、W×H | | |
|----------|------------|---------|
| 39×86cm | 703.358.15 | ¥5,500 |
| 63×80cm | 303.358.17 | ¥7,000 |
| 63×220cm | 503.358.16 | ¥18,000 |

FRÖJERED/フロイエレード カバーパネル ライトバンブー



| サイズ、W×H | | |
|---------|------------|--------|
| 43×80cm | 704.416.27 | ¥5,500 |
| 63×80cm | 304.416.34 | ¥7,000 |

BODBYN/ボードビーン カバーパネル グレー

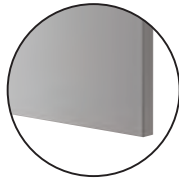

| サイズ、W×H | | |
|----------|------------|---------|
| 39×86cm | 203.873.07 | ¥9,200 |
| 63×80cm | 803.873.09 | ¥10,500 |
| 63×220cm | 003.873.08 | ¥23,400 |

VOXTORP/ヴォックストルプ カバーパネル ハイグロスライトベージュ

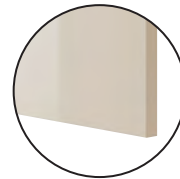

| サイズ、W×H | | |
|----------|------------|---------|
| 39×86cm | 203.212.36 | ¥5,500 |
| 63×80cm | 803.212.38 | ¥7,000 |
| 63×220cm | 003.212.37 | ¥18,000 |

KALLARP/カッラルプ カバーパネル ハイグロスライトグレーブルー

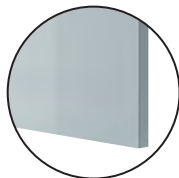

| サイズ、W×H | | |
|----------|------------|---------|
| 39×86cm | 905.202.75 | ¥5,500 |
| 63×80cm | 305.202.78 | ¥7,000 |
| 63×220cm | 505.202.77 | ¥18,000 |

STENSUND/ステーンズンド カバーパネル ホワイト



| サイズ、W×H | | |
|----------|------------|---------|
| 39×83cm | 004.517.85 | ¥5,500 |
| 63×80cm | 604.517.87 | ¥7,000 |
| 63×220cm | 804.517.86 | ¥18,000 |

カバーパネル

VEDHAMN/ヴェードハムン カバーパネル オーク



| サイズ、W×H | | | |
|----------|------------|----------------|--|
| 39×80cm | 905.036.81 | ¥11,000 | |
| 63×80cm | 505.036.83 | ¥14,900 | |
| 63×220cm | 705.036.82 | ¥30,500 | |

STENSTA/ステーンスタ カバーパネル ダークブラウンアッシュ材突き板

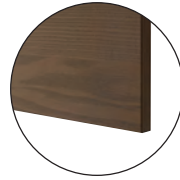

| サイズ、W×H | | | |
|---------|------------|----------------|--|
| 43×80cm | 805.609.31 | ¥11,000 | |
| 63×80cm | 605.609.32 | ¥14,900 | |

VALLSTENA/ヴァルステナ カバーパネル ホワイト



| サイズ、W×H | | | |
|----------|------------|----------------|--|
| 39×86cm | 005.965.90 | ¥3,000 | |
| 63×80cm | 505.965.97 | ¥4,500 | |
| 63×220cm | 705.965.96 | ¥11,200 | |

ASPUDDEN/アスプウッデン カバーパネル ライトグレー



| サイズ、W×H | | | |
|----------|------------|----------------|--|
| 39×81cm | 605.962.81 | ¥5,500 | |
| 63×80cm | 205.962.83 | ¥7,000 | |
| 63×220cm | 405.962.82 | ¥18,000 | |

デコレーションカバーパネル
(ベースキャビネット専用)

| | | | |
|---------|------------|---------------|--|
| 43×80cm | 705.963.13 | ¥7,500 | |
| 63×80cm | 505.963.14 | ¥9,000 | |

New

UPPLOV/ウップローヴ カバーパネル マット ダークベージュ



| サイズ、W×H | | | |
|----------|------------|----------------|--|
| 39×83cm | 904.706.47 | ¥11,000 | |
| 63×80cm | 504.706.49 | ¥14,900 | |
| 63×220cm | 704.706.48 | ¥30,500 | |

FÖRBÄTTRA/フォルベットラ カバーパネル

FÖRBÄTTRA/フォルベットラ カバーパネルは、イケアのさまざまなホワイトの扉や引き出し前部すべてに合わせてつくられています。扉と同じ色、同じ仕上げのFÖRBÄTTRA/フォルベットラを選べばぴったりマッチします。

FÖRBÄTTRA/フォルベットラ カバーパネル マットホワイト



| サイズ、W×H | | | |
|----------|------------|----------------|--|
| 39×86cm | 905.678.47 | ¥8,000 | |
| 63×80cm | 605.688.05 | ¥9,000 | |
| 63×220cm | 405.688.06 | ¥20,000 | |

FÖRBÄTTRA/フォルベットラ カバーパネル ハイグロスホワイト



| サイズ、W×H | | | |
|----------|------------|----------------|--|
| 39×86cm | 005.678.61 | ¥8,000 | |
| 63×80cm | 105.678.65 | ¥9,000 | |
| 63×220cm | 605.678.58 | ¥20,000 | |

FÖRBÄTTRA/フォルベットラ カバーパネル ホワイト



| サイズ、W×H | | | |
|----------|------------|----------------|--|
| 39×86cm | 603.019.91 | ¥3,000 | |
| 63×80cm | 203.019.93 | ¥4,500 | |
| 63×220cm | 403.019.92 | ¥11,200 | |

FÖRBÄTTRA/フォルベットラ カバーパネル オフホワイト



| サイズ、W×H | | | |
|----------|------------|----------------|--|
| 39×86cm | 402.746.44 | ¥8,000 | |
| 63×80cm | 702.746.52 | ¥9,000 | |
| 63×220cm | 902.746.51 | ¥20,000 | |

FÖRBÄTTRA/フォルベットラ カバーパネル マットチャコール

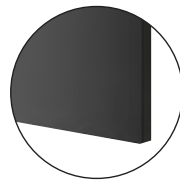

| サイズ、W×H | | | |
|----------|------------|----------------|--|
| 39×83cm | 505.384.80 | ¥8,000 | |
| 63×80cm | 105.384.82 | ¥9,000 | |
| 63×220cm | 305.384.81 | ¥20,000 | |

FÖRBÄTTRA/フォルベットラ カバーパネル ダークグレー

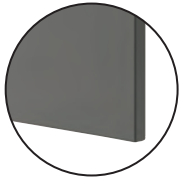

| サイズ、W×H | | | |
|----------|------------|----------------|--|
| 39×86cm | 104.560.80 | ¥8,000 | |
| 63×80cm | 704.560.82 | ¥9,000 | |
| 63×220cm | 904.560.81 | ¥20,000 | |

FÖRBÄTTRA/フォルベットラ
カバーストリップ&固定具 ホワイト

| サイズ、W59.7cm | | | |
|-------------|------------|-------------|--|
| ステンレスカラー | 702.744.83 | ¥500 | |
| ホワイト | 502.744.84 | ¥500 | |

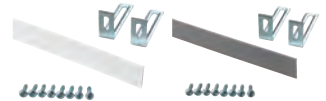

デコストリップ

デコストリップは、キッチンの最終仕上げに使うアイテムです。さまざまなスタイルがありますが、イケアではすべてのデザイン・色の扉に使えるアイテムをそろえています。デコストリップを使って、スタイルをまとめたり、照明ユニットや電源を隠したりしましょう。もちろん、装飾として使うこともできます。

キャビネットへの取り付け方法は選択できます。ここでは、デコストリップの全シリーズと取り付けのバリエーションをご紹介します。キャビネットの上部（モールディングとして）と下部の両方に取り付けられることも、キャビネット全体またはカバーパネルとの間だけに取り付けることもできます。

ASKERSUND/アスケルスンド
面取Rデコストリップ ダークブラウン アッシュ調

221×6cm 104.251.78 **¥3,000**



ASKERSUND/アスケルスンド
面取 R デコストリップ ライトアッシュ調

221×6cm 003.317.74 **¥3,000**



BODBYN/ボードビーン
装飾デコストリップ グレー

221×6cm 402.736.92 **¥7,000**



BODBYN/ボードビーン
装飾デコストリップ オフホワイト

221×6cm 604.177.60 **¥7,000**



SINARP/シーナルプ
面取Rデコストリップ ブラウン。

221×6cm 204.045.66 **¥7,000**



KALLARP/カッラルプ
面取 R デコストリップ ハイグロスライトグレー
ブルー。

221×6cm 205.202.07 **¥4,000**

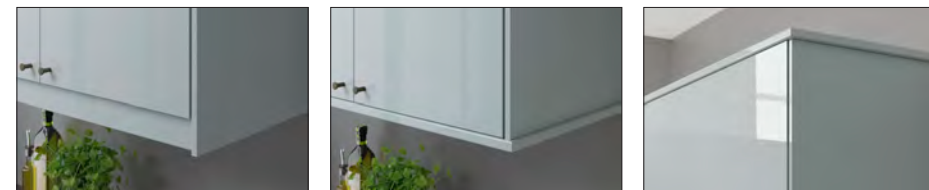

デコストリップ

KUNGSBACKA/ クングスバックカ
面取デコストリップ マットホワイト

221×2.8cm 003.972.65 **¥4,000**



LERHYTTAN/ レルヒッタン
装飾デコストリップ ブラックステイン

221×4.3cm 403.559.75 **¥6,000**



RINGHULT/ リンガフルト
面取 R デコストリップ 221×6cm

ハイグロス
ライトグレー 303.271.72 **¥5,000**



ENKÖPING/ エンコーピング
面取デコストリップ ホワイト 木目調。

221×6cm 305.058.38 **¥3,000**



VEDHAMN/ ヴェードハムン
装飾デコストリップ オーク

221×6cm 305.034.86 **¥7,000**



VOXTORP/ ヴォックストルプ 面取 R デコスト
リップ ハイグロスライトベージュ

221×6cm 903.212.09 **¥4,000**



VOXTORP/ ヴォックストルプ 面取 R デコスト
リップ ウォールナット調

221×6cm 103.273.90 **¥4,000**



デコストリップ

STENSUND/ステーンズンド
装飾デコストリップ ホワイト

221×3cm 004.517.09 ¥5,000



UPPLÖV/ウップローヴ
面取デコストリップ マット ダークベージュ

221×6cm 704.706.10 ¥7,000

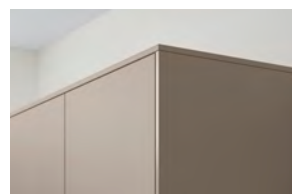

照明用カバーパネル

このカバーパネルを使えば、ウォールキャビネットの下に一体型の照明を簡単にシームレスに設置できます。
ウォールキャビネットの奥行きにぴったり合うように寸法が決め

られた2つのパネルで構成されており、間にMITTLED/ミットレドスティック照明を設置できる隙間が確保されています。
幅方向をカットするだけで設置できます。

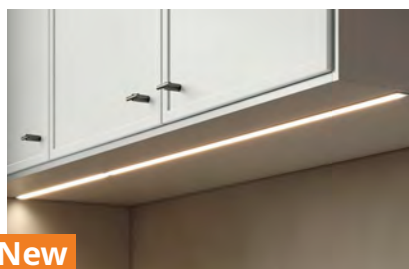

New

ASPUDDEN/アスプウッデン カバーパネル 照明用
ライトグレー

221cm 106.074.37 ¥18,000

FÖRBÄTTRA/フォルベッタ デコストリップ

FÖRBÄTTRA/フォルベッタ デコストリップは、イケアのさまざまなホワイトの扉や引き出し前部すべてに合わせてつくられています。扉と同じ色、同じ仕上げのFÖRBÄTTRA/フォルベッタを選べばぴったりマッチします。

FÖRBÄTTRA/フォルベッタ 面取 R デコストリップ ハイグロスホワイト

221×6cm 303.975.51 **¥5,000**



FÖRBÄTTRA/フォルベッタ 面取 R デコストリップ マットホワイト

221×6cm 604.177.41 **¥6,000**



FÖRBÄTTRA/フォルベッタ 面取 R デコストリップ ホワイト

221×6cm 102.744.24 **¥3,000**



FÖRBÄTTRA/フォルベッタ 面取 R デコストリップ ダークグレー

221×6cm 804.560.34 **¥6,000**



FÖRBÄTTRA/フォルベッタ デコストリップ マットチャコール

221×6cm 605.266.98 **¥4,000**



蹴込み板、脚

キャビネットと床の間の隙間をカバーする蹴込み板は、一般的な蹴込み板または飾り蹴込み板から選びます。蹴込み板の代わりに、ベースキャビネットやハイキャビネットに脚を取り付けることもできます。

BODBYN/ボドビーン グレー



蹴込み板 220×8cm
502.737.19 ¥4,000



飾り蹴込み板 220×8cm
002.792.57 ¥4,000



飾り蹴込み板 くり抜きタイプ 66×8cm
203.127.03 ¥4,000



飾り蹴込み板 食器洗機用 66×8cm
403.127.02 ¥6,000



脚 8cm
802.792.58 ¥3,000/2ピース

LERHYTTAN/レルヒッタン ブラックステイン



蹴込み板 220×8cm
503.560.07 ¥4,000



飾り蹴込み板 220×3.5cm
203.978.44 ¥7,000



脚 飾り蹴込み板用
703.978.46 ¥3,000

コーナーレッグ 飾り蹴込み板用
004.032.28 ¥4,000/2ピース

ASKERSUND/アスケルスンド ライトアッシュ調



蹴込み板 220×8cm
606.259.76 ¥4,000

SINARP/シーナルプ ブラウン



蹴込み板 220×8cm
904.045.96 ¥4,000

VÅRSTA/ヴォールスタ ステンレスカラー



蹴込み板 220×8cm
204.351.48 ¥4,000

KALLARP/カッラルプ ハイグロスライトグレーブルー



蹴込み板 220×8cm
505.202.39 ¥4,000

KUNGSBACKA/クングスバック
マットホワイト



蹴込み板 220×8cm
303.972.97 **¥4,000**

RINGHULT/リングハルト
ハイグロスライトグレー



蹴込み板 220×8cm
ハイグロスライトグレー
803.271.98 **¥4,000**

ASKERSUND/アスケルスンド
ダークブラウン アッシュ調



蹴込み板 220×8cm
404.252.09 **¥4,000**

VOXTORP/ヴォックストルプ
ハイグロスライトベージュ



蹴込み板 220×8cm
403.212.35 **¥4,000**

VOXTORP/ヴォックストルプ
ウォールナット調



蹴込み板 220×8cm
903.273.91 **¥4,000**

VEDHAMN/ヴェードハムン
カバーパネル オーク調



蹴込み板 220×8cm
205.035.33 **¥4,000**

UPPLÖV/ウップローヴ
マット ダークベージュ



蹴込み板 220×8cm
104.706.46 **¥4,000**

STENSTA/ステンスタ
ダークブラウンアッシュ材突き板



蹴込み板 220×8cm
105.921.29 **¥4,000**

ASPUDDEN/アスプウッデン
ライトグレー



蹴込み板 220×8cm
405.962.77 **¥4,000**

New

FÖRBÄTTRA/フォルベットラ 蹴込み板と脚

FÖRBÄTTRA/フォルベットラ 蹴込み板と脚は、イケアのさまざまなホワイトの扉や引き出し前部すべてに合わせてつくられています。扉と同じ色、同じ仕上げのFÖRBÄTTRA/フォルベットラを選べばぴったりマッチします。

FÖRBÄTTRA/フォルベットラ オフホワイト



蹴込み板 220×8cm
802.744.87 **¥4,000**



飾り蹴込み板 220×8cm
602.792.59 **¥4,000**



飾り蹴込み板 くり抜きタイプ 66×8cm
703.127.05 **¥4,000**



飾り蹴込み板 食器洗機用 66×8cm
003.127.04 **¥6,000**



脚 8cm
402.792.60 **¥3,000/2ピース**

蹴込み板、脚

FÖRBÄTTRA/フォルベットラ
ホワイト



蹴込み板 220×8cm
602.744.88 **¥4,000**

FÖRBÄTTRA/フォルベットラ
ハイグロスホワイト



蹴込み板 220×8cm
803.975.77 **¥4,000**

FÖRBÄTTRA/フォルベットラ
マットホワイト



蹴込み板 220×8cm
404.177.42 **¥4,000**

FÖRBÄTTRA/フォルベットラ
ホワイト

蹴込み板 90×3cm
102.826.45 **¥1,000**

FÖRBÄTTRA/フォルベットラ
ステンレススチール

蹴込み板 90×3cm
402.826.44 **¥1,500**

FÖRBÄTTRA/フォルベットラ
ダークグレー



蹴込み板 220×8cm
204.560.65 **¥4,000**

FÖRBÄTTRA/フォルベットラ
マットチャコール



蹴込み板 220×8cm
705.267.30 **¥4,000**

脚



METOD/メトード 脚 8cm、2ピース
蹴込み板を組み合わせられます。
505.560.68 **¥700**



METOD/メトード 脚 3cm、4ピース
スチール、垂鉛メッキ 902.732.89 **¥1,000**



CAPITA/カピタ 脚 8cm、4ピース
ステンレススチール 302.730.32 **¥1,000**



UTBY/ウトビー 脚 ステンレススチール
H88cm 105.036.61 **¥3,500**



ENHET/エーンハート オープンフレーム

こまごましたものは扉付きのキャビネットに隠して収納、お気に入りのものはENHET/エーンハート オープンフレームを使って見せる収納を。好きなものを選んで棚に飾り、あなたらしさを演出しましょう。オープン収納は、キッチンの雰囲気さをさらにダイナミックで風通しのよいものにします。より自分らしいスタイルにカスタマイズできるよう、フレームにはさまざまな色が用意されており、お好みに応じて組み合わせることができます。また、オープン収納によってキッチン用品全体を把握できるうえ、よく使うキッチンツールを棚の一番手に取り

やすい位置に置いておくことができます。目隠し収納とオープン収納を組み合わせれば、毎日の食事の支度がスムーズになるだけでなく、料理をもっと楽しめ、友人や家族が集うような人を引き付けるキッチンをつくることができます。

品質保証
10年

ENHET/エーンハート キッチンシステムの
品質保証は、ご購入日から10年間です。



ENHET/エーンハート ベースフレーム 棚板付き

40×60×75cm

| | | |
|-------|------------|--------|
| ホワイト | 404.816.10 | ¥7,900 |
| チャコール | 204.816.11 | ¥7,900 |

60×60×75cm

| | | |
|-------|------------|--------|
| ホワイト | 604.816.28 | ¥9,900 |
| チャコール | 404.816.29 | ¥9,900 |



ENHET/エーンハート 脚 オープンフレーム用 12.5cm、2本。奥行き60cm、高さ75cmのENHET/エーンハート オープンベースフレーム用高さ12.5cmの脚を取り付けると、ベースフレームが作業しやすい高さになります。ベースフレームに合う色や、室内のデザインにディテールをプラスする色を選びましょう。脚の高さを11~13.5cmの間で調整できるので、平らでない場所でも安定して設置できます。

H12.5cm

| | | |
|-------|------------|--------|
| ホワイト | 604.815.48 | ¥1,000 |
| チャコール | 404.815.49 | ¥1,000 |

H7.0cm

| | | |
|-------|------------|--------|
| ホワイト | 004.817.87 | ¥1,000 |
| チャコール | 804.817.88 | ¥1,000 |



ENHET/エーンハート A104 キッチンアイランド

シェルフユニット

W126×D65、H87cm。

このキッチンアイランドは、料理の準備をするときも、食料品をしまうときも、タバスを出すときも注目の的になるでしょう。このコンビネーションは、鍋やフライパン、パン用バスケットなど大きなものを収納できる、広々としたオープン収納です。ここで食事の準備や提供もできますし、大きいボウルにフルーツを入れて置いておくこともできます。

例 この組み合わせ:

ENHET/エーンハート ベースフレーム 棚板付き

60×60×75cm

| | | |
|-------|------------|----------|
| チャコール | 404.816.29 | ¥9,900×2 |
|-------|------------|----------|

ENHET/エーンハート 組立キット アイランドキッチン用

60cm

| | | |
|-------|------------|----------|
| チャコール | 504.824.21 | ¥2,000×2 |
|-------|------------|----------|

ENHET/エーンハート脚

H7.0cm

| | | |
|-------|------------|----------|
| チャコール | 804.817.88 | ¥1,000×4 |
|-------|------------|----------|

EKBACKEN/エークバックェン ワークトップ

W126×D65cm、t28mm

| | | |
|----------|------------|---------|
| マットチャコール | 204.090.12 | ¥24,900 |
|----------|------------|---------|

計 ¥52,700



ENHET/エーンハート 組み立てキット アイランドキッチン用 (ソリューション)。組み立てキットを使えば、理想のアイランドキッチンをつくれます。キッチンに新たな収納スペースを簡単にプラス。ENHET/エーンハート オープンベースフレームを2~3台連結して、独立型のアイランドキッチンをつくれます。組み立てキットがフレームの安定性を高め、床用固定具も付いています。また、片側を壁に固定するタイプのカウンター・作業台も作れます。オープンベースフレーム (40×60×75cm) 1台に、ワークトップ (最大80×60cm) 1枚を取り付けて壁に固定します。ワークトップを壁に固定する際は、FIXA/フィクサ ワークトップサポート金物を使って、ワークトップを壁に固定してください。

40cm

| | | |
|-------|------------|--------|
| ホワイト | 704.824.20 | ¥1,500 |
| チャコール | 904.824.19 | ¥1,500 |

60cm

| | | |
|-------|------------|--------|
| ホワイト | 304.824.22 | ¥2,000 |
| チャコール | 504.824.21 | ¥2,000 |



FIXA / フィクサ ワークトップサポート金物

ワークトップをしっかりとサポートします。

| | | |
|-------|------------|------|
| 亜鉛メッキ | 902.746.27 | ¥499 |
|-------|------------|------|

METHOD/メトード キャビネット

どんなスペースにもマッチするモジュール式キャビネット

あなたの夢のキッチンについて教えてください。そこではどの位の時間を過ごし、どんな風に使うのでしょうか？ キッチンに対する思いは、人それぞれです。理想やニーズも違えば、前提となる条件も異なります。この多様性に応えられるのは、あらゆる要望を満たし、どこにでも設置できるキャビネットで構成されるフレキシブルなキッチンシステム以外にないでしょう。ご自宅の大きさや家族の人数がどうであっても、さまざまなサイズのキャビネット、無限の可能性を秘めた引き出し、その引き出しにフィットする収納アクセサリーを使って、夢のキッチンを実現することができます。

品質保証
25
年

METHOD/メトード キッチンの品質保証は、
ご購入日から25年間です。



どんなスペースにもぴったりフィット

このページでは、METHOD/メトードのキャビネットすべてをご紹介します。
キャビネットの種類とサイズ展開をチェックしたら、ニーズや好みのスタイル
に合わせてキャビネットの組み合わせを考えましょう。

サイズ表記：幅×奥行×高さ

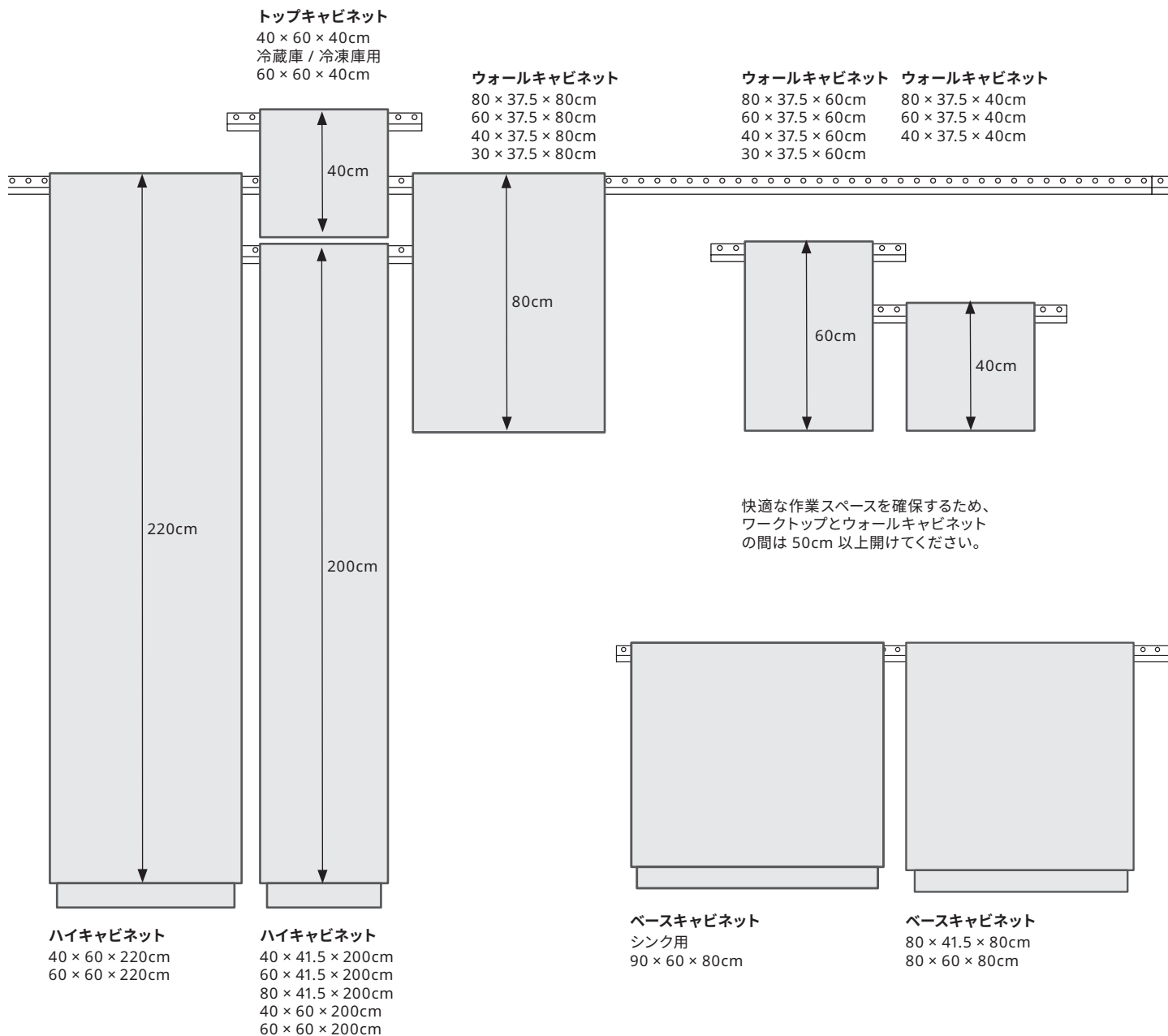

ベースキャビネット

高さ 80cm、奥行き 62cm または 43.5cm (扉の厚みを含む)。作業台の高さ 92cm (蹴込み板 / 脚 8cm およびワークトップ 4cm 含む)。作業台の高さ 87cm、蹴込み板 / 脚 3cm およびワークトップ 4cm 含む。

ウォールキャビネット

奥行き 39.5cm (扉の厚みを含む)。

ハイキャビネット

奥行き 62cm または 43.5cm (扉の厚みを含む)。

トップキャビネット

奥行き 62cm (扉の厚みを含む)。

コーナーウォールキャビネット
67.5 × 67.5 × 80cm

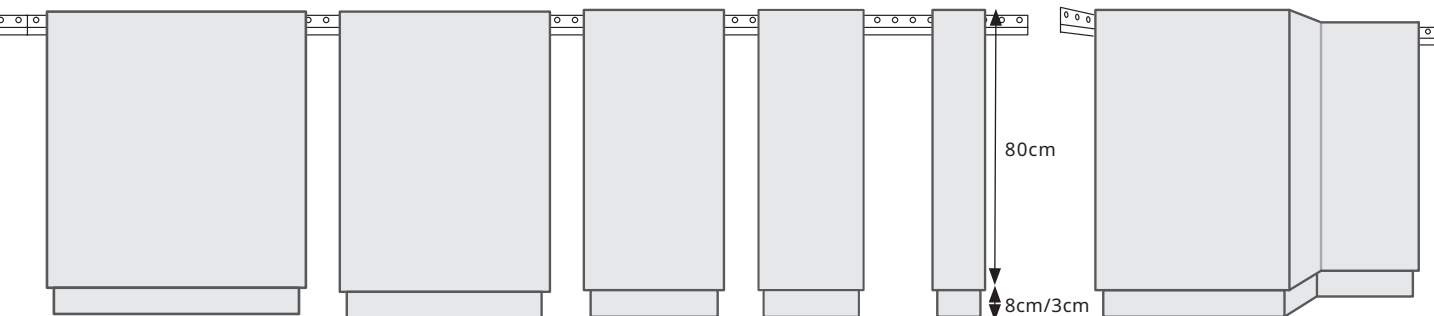
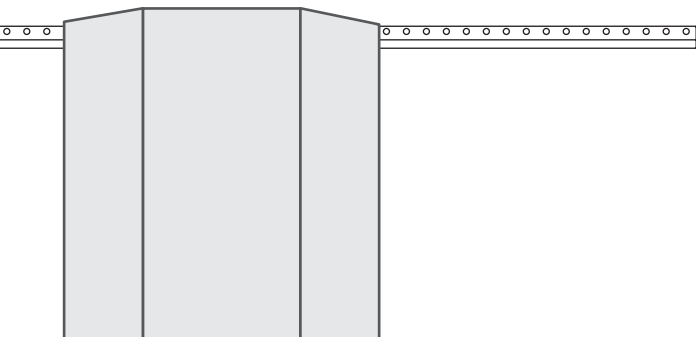

ベースキャビネット
コンロ用
75 × 60 × 80cm

ベースキャビネット
60 × 41.5 × 80cm
60 × 60 × 80cm

ベースキャビネット
40 × 41.5 × 80cm
40 × 60 × 80cm

ベースキャビネット
30 × 41.5 × 80cm
30 × 60 × 80cm

ベースキャビネット
15 × 60 × 80cm

コーナーベースキャビネット
87.5 × 87.5 × 80cm

METOD/メトード フレーム

ベースキャビネットフレーム 奥行き60cm

| | | | |
|--|---|------------|---------|
| | METOD/メトード ベースキャビネットフレーム W15×D60×H80cm ホワイト | 002.732.98 | ¥5,500 |
| | METOD/メトード ベースキャビネットフレーム W30×D60×H80cm ホワイト | 204.172.29 | ¥7,500 |
| | METOD/メトード ベースキャビネットフレーム W40×D60×H80cm ホワイト | 102.730.47 | ¥8,500 |
| | METOD/メトード ベースキャビネットフレーム W60×D60×H80cm ホワイト | 902.730.48 | ¥9,500 |
| | METOD/メトード ベースキャビネットフレーム W75×D60×H80cm ホワイト | 602.732.95 | ¥12,000 |
| | METOD/メトード ベースキャビネットフレーム W80×D60×H80cm ホワイト | 702.730.49 | ¥12,500 |
| | METOD/メトード ベースキャビネットフレーム W90×D60×H80cm ホワイト | 202.732.97 | ¥13,000 |
| | METOD/メトード コーナーベースキャビネットフレーム W87.5×D87.5×H80cm ホワイト | 005.967.50 | ¥14,000 |

ベースキャビネットフレーム 奥行き41.5cm

| | | | |
|--|---|------------|--------|
| | METOD/メトード ベースキャビネットフレーム W30×D41.5×H80cm ホワイト | 304.171.58 | ¥3,500 |
| | METOD/メトード ベースキャビネットフレーム W40×D41.5×H80cm ホワイト | 902.732.94 | ¥3,500 |
| | METOD/メトード ベースキャビネットフレーム W60×D41.5×H80cm ホワイト | 102.732.93 | ¥4,000 |
| | METOD/メトード ベースキャビネットフレーム W80×D41.5×H80cm ホワイト | 402.732.96 | ¥4,500 |

トップキャビネットフレーム

| | | | |
|--|---|------------|--------|
| | METOD/メトード トップキャビネットフレーム W40×D60×H40cm ホワイト | 602.730.59 | ¥8,500 |
| | METOD/メトード 冷蔵庫/冷凍庫 トップキャビネットフレーム W60×D60×H40cm ホワイト | 402.730.60 | ¥9,500 |

ウォールキャビネットフレーム 高さ40cm

| | | | |
|--|--|------------|--------|
| | METOD/メトード ウォールキャビネットフレーム W40×D37.5×H40cm ホワイト | 502.730.50 | ¥3,000 |
| | METOD/メトード ウォールキャビネットフレーム W60×D37.5×H40cm ホワイト | 902.730.53 | ¥3,500 |
| | METOD/メトード ウォールキャビネットフレーム W80×D37.5×H40cm ホワイト | 202.730.56 | ¥4,500 |

ウォールキャビネットフレーム 高さ60cm

| | | | |
|--|--|------------|--------|
| | METOD/メトード ウォールキャビネットフレーム W30×D37.5×H60cm ホワイト | 504.210.55 | ¥3,000 |
| | METOD/メトード ウォールキャビネットフレーム W40×D37.5×H60cm ホワイト | 302.730.51 | ¥3,500 |
| | METOD/メトード ウォールキャビネットフレーム W60×D37.5×H60cm ホワイト | 702.730.54 | ¥4,500 |
| | METOD/メトード ウォールキャビネットフレーム W80×D37.5×H60cm ホワイト | 002.730.57 | ¥5,000 |

ウォールキャビネットフレーム 高さ80cm

| | | | |
|--|--|------------|---------|
| | METOD/メトード ウォールキャビネットフレーム W30×D37.5×H80cm ホワイト | 104.173.00 | ¥3,500 |
| | METOD/メトード ウォールキャビネットフレーム W40×D37.5×H80cm ホワイト | 102.730.52 | ¥4,500 |
| | METOD/メトード ウォールキャビネットフレーム W60×D37.5×H80cm ホワイト | 402.730.55 | ¥5,500 |
| | METOD/メトード ウォールキャビネットフレーム W80×D37.5×H80cm ホワイト | 802.730.58 | ¥7,000 |
| | METOD/メトード コーナーウォールキャビネットフレーム W68×D68×H80cm ホワイト | 802.730.39 | ¥14,000 |

ハイキャビネットフレーム 奥行き60cm

| | | | |
|--|--|------------|---------|
| | METOD/メトード ハイキャビネットフレーム W40×D60×H200cm | | |
| | ホワイト | 002.730.43 | ¥14,500 |
| | METOD/メトード ハイキャビネットフレーム W60×D60×H200cm | | |
| | ホワイト | 502.730.45 | ¥17,000 |
| | METOD/メトード ハイキャビネットフレーム W40×D60×H220cm | | |
| | ホワイト | 802.730.44 | ¥16,500 |
| | METOD/メトード ハイキャビネットフレーム W60×D60×H220cm | | |
| | ホワイト | 302.730.46 | ¥19,500 |

ハイキャビネットフレーム 奥行き41.5cm

| | | | |
|--|--|------------|--------|
| | METOD/メトード ハイキャビネットフレーム W40×D41.5×H200cm | | |
| | ホワイト | 302.732.92 | ¥6,800 |
| | METOD/メトード ハイキャビネットフレーム W60×D41.5×H200cm | | |
| | ホワイト | 502.732.91 | ¥7,200 |
| | METOD/メトード ハイキャビネットフレーム W80×D41.5×H200cm | | |
| | ホワイト | 702.732.90 | ¥8,300 |

オープン収納・小型電化製品収納

扉付きのキャビネットが並ぶ間にオープン収納を置いてアクセントをつけると、より個性的なキッチンに。クックブックなどよく使うアイテムをすぐ手に取るのにも便利です。

※グレー在庫限り

| | | | |
|--|--|------------|---------|
| | TITTEBO/ティッテボー タンブル収納 小型電化製品用 60cm | | |
| | ブラック | 805.519.03 | ¥24,900 |

| | | | |
|--|--|--|--|
| | TORNVIKEN/トルンヴィーケン ボックス 16 × 34 × 15cm | | |
| | TORNVIKEN/トルンヴィーケン オープンキャビネットに置くフレキシブルなボックス。ワークトップやダイニングテーブルに置いて使っても。 グレー 303.589.98 ¥2,500 オフホワイト 903.590.04 ¥2,500 | | |

| | | | |
|--|---|--|--|
| | TORNVIKEN/トルンヴィーケン ワインシェルフ 40 × 37 × 40cm | | |
| | グレー 103.589.99 ¥9,000 オフホワイト 603.590.05 ¥9,000 | | |

| | | | |
|--|--|--|--|
| | TORNVIKEN/トルンヴィーケン オープンキャビネット 20 × 37 × 40cm | | |
| | グレー 903.589.95 ¥6,500 オフホワイト 203.590.07 ¥6,500 | | |
| | 20 × 37 × 60cm | | |
| | グレー 703.589.96 ¥7,500 オフホワイト 303.590.02 ¥7,500 | | |
| | 20 × 37 × 80cm | | |
| | グレー 503.589.97 ¥9,500 オフホワイト 103.590.03 ¥9,500 | | |

| | | | |
|--|--|--|--|
| | VADHOLMA/ヴァドホルマ オープン収納 ブラウン / ステインアッシュ | | |
| | 20×37×40cm 303.743.33 ¥9,000 20×37×60cm 403.743.37 ¥10,000 20×37×80cm 003.743.39 ¥12,000 | | |

| | | | |
|--|--|--|--|
| | VADHOLMA/ヴァドホルマ 引き出しユニット 40 × 37 × 40cm | | |
| | ストッパーの付いた動きがスムーズな引き出しは、最後の数センチになると自動的に閉まります。引き出しは奥まで引き出せるので、中身が見やすく、出し入れも簡単です。 ブラウン / ステインアッシュ 803.743.40 ¥17,000 | | |

| | | | |
|--|--|--|--|
| | VADHOLMA/ヴァドホルマ ワインシェルフ 40 × 37 × 40cm | | |
| | ブラウン / ステインアッシュ 103.743.29 ¥11,000 | | |

扉&引き出し前部

| | VALLSTENA ホワイト | ASKERSUND ダークブラウン | VEDDINGE ホワイト | ENKÖPING ホワイト 木目調 | ASKERSUND ライトアッシュ調 | NICKEBO マットチャコール | KALLARP ハイグロスライト グレーブルー | VOXTORP ウォールナット調 | VOXTORP ハイグロス ライトベージュ | STENSUND ホワイト | ASPUDDEN ライトグレー | RINGHULT ハイグロス ホワイト | RINGHULT ハイグロス ライトグレー | LERHYTTAN ブラックステイン | VOXTORP ホワイト |
|--------------------------------|-------------------|----------------------|------------------|----------------------|-----------------------|---------------------|-------------------------------|---------------------|-----------------------------|------------------|--------------------|---------------------------|-----------------------------|-----------------------|-----------------|
| カバーパネル | | | | | | | | | | | | | | | |
| 39-43×80-86cm | ¥3,000 | ¥3,000 | - | ¥3,000 | ¥3,000 | - | ¥5,500 | ¥5,500 | ¥5,500 | ¥5,500 | ¥5,500 | - | ¥5,500 | ¥8,000 | - |
| 63×220cm | ¥4,500 | ¥11,200 | - | ¥11,200 | ¥11,200 | - | ¥18,000 | ¥18,000 | ¥18,000 | ¥18,000 | ¥18,000 | - | ¥18,000 | ¥20,000 | - |
| 63×80cm | ¥11,200 | ¥4,500 | - | ¥4,500 | ¥4,500 | - | ¥7,000 | ¥7,000 | ¥7,000 | ¥7,000 | ¥7,000 | - | ¥7,000 | ¥9,000 | - |
| デコレーション43×80cm | - | - | - | - | - | - | - | - | - | - | ¥7,500 | - | - | - | - |
| デコレーション63×80cm | - | - | - | - | - | - | - | - | - | - | ¥9,000 | - | - | - | - |
| 照明用カバーパネル221cm | - | - | - | - | - | - | - | - | - | - | ¥18,000 | - | - | - | - |
| 扉 | | | | | | | | | | | | | | | |
| 15×80cm | ¥1,300 | ¥1,800 | ¥2,700 | ¥3,500 | ¥3,500 | ¥4,400 | ¥4,400 | ¥4,400 | ¥4,400 | ¥5,500 | ¥5,500 | ¥5,500 | ¥5,500 | ¥6,500 | ¥6,500 |
| 30×60cm | ¥1,600 | ¥2,200 | ¥3,000 | ¥4,000 | ¥4,000 | ¥5,300 | ¥5,300 | ¥5,300 | ¥5,300 | ¥6,300 | ¥6,300 | ¥6,300 | ¥6,300 | ¥7,500 | ¥7,500 |
| 30×80cm | ¥1,900 | ¥2,800 | ¥4,000 | ¥5,000 | ¥5,000 | ¥6,800 | ¥6,800 | ¥6,800 | ¥6,800 | ¥7,900 | ¥7,900 | ¥7,900 | ¥7,900 | ¥9,600 | ¥9,600 |
| 40×120cm | - | - | - | - | - | - | - | ¥11,000 | ¥11,000 | - | - | - | - | - | ¥16,000 |
| 40×140cm | ¥3,900 | ¥4,800 | ¥7,200 | ¥8,900 | ¥8,900 | ¥11,800 | ¥11,800 | - | - | ¥14,500 | ¥14,500 | ¥14,500 | ¥14,500 | ¥17,200 | - |
| 40×200cm | ¥5,500 | ¥6,000 | ¥9,000 | ¥12,000 | ¥12,000 | ¥14,000 | ¥14,000 | - | - | ¥18,100 | ¥18,100 | ¥18,100 | ¥18,100 | ¥21,500 | - |
| 40×40cm | ¥1,500 | ¥2,100 | ¥3,200 | ¥4,200 | ¥4,200 | ¥5,300 | ¥5,300 | ¥5,300 | ¥5,300 | ¥6,400 | ¥6,400 | ¥6,400 | ¥6,400 | ¥7,800 | ¥7,800 |
| 40×60cm | ¥1,900 | ¥2,400 | ¥3,600 | ¥4,700 | ¥4,700 | ¥5,900 | ¥5,900 | ¥5,900 | ¥5,900 | ¥7,200 | ¥7,200 | ¥7,200 | ¥7,200 | ¥8,800 | ¥8,800 |
| 40×80cm | ¥2,500 | ¥3,000 | ¥4,500 | ¥6,000 | ¥6,000 | ¥7,400 | ¥7,400 | ¥7,400 | ¥7,400 | ¥9,100 | ¥9,100 | ¥9,100 | ¥9,100 | ¥10,800 | ¥10,800 |
| 60×120cm | - | - | - | - | - | - | - | ¥13,000 | ¥13,000 | - | - | - | - | - | ¥18,800 |
| 60×140cm | ¥5,200 | ¥5,700 | ¥8,600 | ¥11,400 | ¥11,400 | ¥15,000 | ¥15,000 | - | - | ¥17,300 | ¥17,300 | ¥17,300 | ¥17,300 | ¥20,700 | - |
| 60×200cm | ¥7,300 | ¥7,700 | ¥10,000 | ¥13,300 | ¥13,300 | ¥28,000 | ¥28,000 | - | - | ¥20,300 | ¥20,300 | ¥20,300 | ¥20,300 | ¥24,200 | - |
| 60×40cm | ¥1,900 | ¥2,400 | ¥3,600 | ¥4,700 | ¥4,700 | ¥5,900 | ¥5,900 | ¥5,900 | ¥5,900 | ¥7,200 | ¥7,200 | ¥7,200 | ¥7,200 | ¥8,800 | ¥8,800 |
| 60×60cm | ¥2,500 | ¥3,600 | ¥5,400 | ¥7,100 | ¥7,100 | ¥8,800 | ¥8,800 | ¥8,800 | ¥8,800 | ¥10,900 | ¥10,900 | ¥10,900 | ¥10,900 | ¥13,100 | ¥13,100 |
| 60×80cm | ¥3,300 | ¥4,200 | ¥6,300 | ¥8,300 | ¥8,300 | ¥10,300 | ¥10,300 | ¥10,300 | ¥10,300 | ¥12,700 | ¥12,700 | ¥12,700 | ¥12,700 | ¥15,100 | ¥15,100 |
| 60×80cm コーナーベースキャビネット用扉 | | | | | | | | | | | | | | | |
| 25×80cm、2個 | ¥3,600 | ¥5,100 | ¥7,700 | ¥10,200 | ¥10,200 | ¥12,600 | ¥12,600 | ¥12,600 | ¥12,600 | ¥15,400 | ¥15,400 | ¥15,400 | ¥15,400 | ¥18,500 | ¥18,500 |
| 引き出し前部 | | | | | | | | | | | | | | | |
| 40×10cm、2個 | ¥1,500 | ¥1,600 | ¥2,300 | ¥3,000 | ¥3,000 | ¥3,800 | ¥3,800 | ¥3,800 | ¥3,800 | ¥4,600 | ¥4,600 | ¥4,600 | ¥4,600 | ¥5,500 | ¥5,500 |
| 40×20cm | ¥1,100 | ¥1,100 | ¥1,500 | ¥1,900 | ¥1,900 | ¥2,600 | ¥2,600 | ¥2,600 | ¥2,600 | ¥3,200 | ¥3,200 | ¥3,200 | ¥3,200 | ¥3,700 | ¥3,700 |
| 40×40cm | ¥1,500 | ¥2,100 | ¥3,200 | ¥4,200 | ¥4,200 | ¥5,300 | ¥5,300 | ¥5,300 | ¥5,300 | ¥6,400 | ¥6,400 | ¥6,400 | ¥6,400 | ¥7,800 | ¥7,800 |
| 60×10cm、2個 | ¥1,900 | ¥2,100 | ¥3,200 | ¥4,200 | ¥4,200 | ¥5,300 | ¥5,300 | ¥5,300 | ¥5,300 | ¥6,400 | ¥6,400 | ¥6,400 | ¥6,400 | ¥7,800 | ¥7,800 |
| 60×20cm | ¥1,400 | ¥1,500 | ¥2,300 | ¥3,000 | ¥3,000 | ¥3,800 | ¥3,800 | ¥3,800 | ¥3,800 | ¥4,600 | ¥4,600 | ¥4,600 | ¥4,600 | ¥5,500 | ¥5,500 |
| 60×40cm | ¥1,900 | ¥2,400 | ¥3,600 | ¥4,700 | ¥4,700 | ¥5,900 | ¥5,900 | ¥5,900 | ¥5,900 | ¥7,200 | ¥7,200 | ¥7,200 | ¥7,200 | ¥8,800 | ¥8,800 |
| 75×10cm、2個 | ¥2,200 | ¥2,400 | ¥3,600 | ¥4,700 | ¥4,700 | ¥5,900 | ¥5,900 | ¥5,900 | ¥5,900 | ¥7,200 | ¥7,200 | ¥7,200 | ¥7,200 | ¥8,800 | ¥8,800 |
| 75×20cm | ¥1,600 | ¥2,400 | ¥3,600 | ¥4,700 | ¥4,700 | ¥5,900 | ¥5,900 | ¥5,900 | ¥5,900 | ¥7,200 | ¥7,200 | ¥7,200 | ¥7,200 | ¥8,800 | ¥8,800 |
| 75×40cm | ¥2,400 | ¥2,900 | ¥4,300 | ¥5,700 | ¥5,700 | ¥7,000 | ¥7,000 | ¥7,000 | ¥7,000 | ¥8,600 | ¥8,600 | ¥8,600 | ¥8,600 | ¥10,300 | ¥10,300 |
| 80×10cm、2個 | ¥2,300 | ¥2,600 | ¥3,800 | ¥5,000 | ¥5,000 | ¥6,600 | ¥6,600 | ¥6,600 | ¥6,600 | ¥7,700 | ¥7,700 | ¥7,700 | ¥7,700 | ¥9,200 | ¥9,200 |
| 80×20cm | ¥1,600 | ¥2,100 | ¥3,200 | ¥4,200 | ¥4,200 | ¥5,300 | ¥5,300 | ¥5,300 | ¥5,300 | ¥6,400 | ¥6,400 | ¥6,400 | ¥6,400 | ¥7,800 | ¥7,800 |
| 80×40cm | ¥2,500 | ¥3,000 | ¥4,500 | ¥5,900 | ¥5,900 | ¥7,400 | ¥7,400 | ¥7,400 | ¥7,400 | ¥9,100 | ¥9,100 | ¥9,100 | ¥9,100 | ¥10,800 | ¥10,800 |
| 90×10cm、2個 | ¥2,600 | ¥3,000 | ¥4,500 | ¥5,900 | ¥5,900 | ¥7,400 | ¥7,400 | ¥7,400 | ¥7,400 | ¥9,100 | ¥9,100 | ¥9,100 | ¥9,100 | ¥10,800 | ¥10,800 |
| 90×20cm | ¥2,000 | ¥2,400 | ¥3,600 | ¥4,700 | ¥4,700 | ¥5,900 | ¥5,900 | ¥5,900 | ¥5,900 | ¥7,200 | ¥7,200 | ¥7,200 | ¥7,200 | ¥8,800 | ¥8,800 |
| 90×40cm | ¥2,700 | ¥3,500 | ¥5,200 | ¥6,900 | ¥6,900 | ¥8,400 | ¥8,400 | ¥8,400 | ¥8,400 | ¥10,500 | ¥10,500 | ¥10,500 | ¥10,500 | ¥12,400 | ¥12,400 |
| ガラス扉 | | | | | | | | | | | | | | | |
| 30×100cm | - | - | - | - | - | - | - | - | - | - | - | - | - | - | - |
| 30×60cm | - | - | - | ¥4,500 | - | - | - | - | - | ¥6,800 | - | - | - | ¥9,000 | - |
| 30×80cm | - | - | - | ¥5,500 | - | - | - | - | - | ¥8,400 | - | - | - | ¥10,800 | - |
| 40×100cm | - | - | - | - | - | - | - | - | - | - | - | - | - | - | - |
| 40×40cm | - | - | - | ¥4,700 | - | - | - | - | - | ¥6,900 | - | - | - | ¥9,500 | - |
| 40×60cm | - | - | - | ¥5,200 | - | - | - | - | - | ¥7,700 | - | - | - | ¥10,000 | - |
| 40×80cm | - | - | - | ¥6,500 | - | - | - | - | - | ¥9,600 | - | - | - | ¥11,500 | - |
| デコストリップ | | | | | | | | | | | | | | | |
| 221×6cm 面取り | - | ¥3,000 | - | ¥3,000 | ¥3,000 | - | ¥4,000 | ¥4,000 | ¥4,000 | - | - | - | ¥5,000 | ¥6,000 | - |
| 221×6cm 装飾 | - | - | - | - | - | - | - | - | - | ¥5,000 | - | - | - | - | - |
| 221×3.5/4cm 装飾 | - | - | - | - | - | - | - | - | - | - | - | - | - | - | - |
| 蹴込み板 | | | | | | | | | | | | | | | |
| 220×8cm | - | ¥4,000 | - | - | ¥4,000 | - | ¥4,000 | ¥4,000 | ¥4,000 | - | ¥4,000 | - | ¥4,000 | ¥4,000 | - |
| 221×8cm 装飾 | - | - | - | - | - | - | - | - | - | - | - | - | - | ¥4,000 | - |
| 90×3cm ホワイト/ステンレスカラー | - | - | - | - | - | - | - | - | - | - | - | - | - | - | - |
| 飾り蹴込み板 | | | | | | | | | | | | | | | |
| 220×3.5cm | - | - | - | - | - | - | - | - | - | - | - | - | - | ¥7,000 | - |

| VOXTORP ダークグレー | BOBBYN オフホワイト | BOBBYN グレー | VOXTORP ハイグロス ホワイト | SINARP フラウン | UPPLÖV マットダーク ベージュ | VEDHAMN オーク | FRÖJERED ライトバンブー | VÄRSTA ステンレス スチール | STENSTA ダークブラウン | HEJSTA ホワイトクリア ガラス/チャコール ストライプガラス | FÖRBÄTTRA ホワイト | FÖRBÄTTRA オフホワイト | FÖRBÄTTRA マットホワイト ダークグレー | FÖRBÄTTRA ステンレスカラー | FÖRBÄTTRA ハイグロスホワイト | FÖRBÄTTRA マットチャコール |
|-------------------|------------------|---------------|--------------------------|----------------|--------------------------|----------------|---------------------|-------------------------|--------------------|--|-------------------|---------------------|--------------------------------|-----------------------|------------------------|-----------------------|
| ¥8,000 | - | ¥9,200 | - | ¥11,000 | ¥11,000 | ¥11,000 | ¥5,500 | ¥9,200 | ¥11,000 | - | ¥3,000 | ¥8,000 | ¥8,000 | - | ¥8,000 | ¥8,000 |
| ¥20,000 | - | ¥23,400 | - | ¥30,500 | ¥30,500 | ¥30,500 | ¥7,000 | - | - | - | ¥11,200 | ¥20,000 | ¥20,000 | - | ¥20,000 | ¥20,000 |
| ¥9,000 | - | ¥10,500 | - | ¥14,900 | ¥14,900 | ¥14,900 | - | ¥10,500 | ¥14,900 | - | ¥4,500 | ¥9,000 | ¥9,000 | - | ¥9,000 | ¥9,000 |
| - | - | - | - | - | - | - | - | - | - | - | - | - | - | - | - | - |
| - | - | - | - | - | - | - | - | - | - | - | - | - | - | - | - | - |
| - | - | - | - | - | - | - | - | - | - | - | - | - | - | - | - | - |
| ¥6,500 | ¥6,700 | ¥6,700 | ¥6,700 | ¥12,700 | ¥12,700 | ¥12,700 | - | - | - | - | - | - | - | - | - | - |
| ¥7,500 | ¥8,500 | ¥8,500 | ¥8,500 | ¥13,200 | ¥13,200 | ¥13,200 | - | - | - | - | - | - | - | - | - | - |
| ¥9,600 | ¥10,500 | ¥10,500 | ¥10,500 | ¥13,800 | ¥13,800 | ¥13,800 | - | - | - | - | - | - | - | - | - | - |
| ¥16,000 | - | - | ¥16,000 | - | - | - | - | - | - | - | - | - | - | - | - | - |
| - | ¥17,700 | ¥17,700 | - | ¥24,800 | ¥24,800 | ¥24,800 | - | - | - | - | - | - | - | - | - | - |
| - | ¥22,200 | ¥22,200 | - | ¥35,200 | - | ¥35,200 | - | - | - | - | - | - | - | - | - | - |
| ¥7,800 | ¥8,300 | ¥8,300 | ¥8,300 | ¥9,900 | ¥9,900 | ¥9,900 | - | - | - | - | - | - | - | - | - | - |
| ¥8,800 | ¥9,500 | ¥9,500 | ¥9,500 | ¥12,100 | ¥12,100 | ¥12,100 | - | - | - | - | - | - | - | - | - | - |
| ¥10,800 | ¥11,800 | ¥11,800 | ¥11,800 | ¥14,300 | ¥14,300 | ¥14,300 | - | - | - | - | - | - | - | - | - | - |
| ¥18,800 | - | - | ¥19,600 | - | - | - | - | - | - | - | - | - | - | - | - | - |
| - | ¥21,300 | ¥21,300 | - | ¥28,500 | ¥28,500 | ¥28,500 | - | - | - | - | - | - | - | - | - | - |
| - | ¥24,800 | ¥24,800 | - | ¥41,800 | - | ¥41,800 | - | - | - | - | - | - | - | - | - | - |
| ¥8,800 | ¥9,500 | ¥9,500 | ¥9,500 | ¥13,200 | ¥13,200 | ¥13,200 | - | - | - | - | - | - | - | - | - | - |
| ¥13,100 | ¥14,000 | ¥14,000 | ¥14,000 | ¥16,500 | ¥16,500 | ¥16,500 | - | - | - | - | - | - | - | - | - | - |
| ¥15,100 | ¥16,000 | ¥16,000 | ¥16,000 | ¥19,800 | ¥19,800 | ¥19,800 | - | ¥16,000 | - | - | - | - | - | - | - | - |
| ¥18,500 | ¥19,500 | ¥19,500 | ¥19,500 | ¥27,500 | ¥27,500 | ¥27,500 | - | - | - | - | - | - | - | - | - | - |
| ¥5,500 | ¥5,900 | ¥5,900 | ¥5,900 | ¥10,500 | ¥10,500 | ¥10,500 | - | - | - | - | - | - | - | - | - | - |
| ¥3,700 | ¥4,000 | ¥4,000 | ¥4,000 | ¥9,400 | ¥9,400 | ¥9,400 | ¥3,200 | ¥4,000 | ¥9,400 | - | - | - | - | - | - | - |
| ¥7,800 | ¥8,300 | ¥8,300 | ¥8,300 | ¥10,500 | ¥10,500 | ¥10,500 | ¥6,400 | ¥8,300 | ¥10,500 | - | - | - | - | - | - | - |
| ¥7,800 | ¥8,300 | ¥8,300 | ¥8,300 | ¥13,800 | ¥13,800 | ¥13,800 | - | - | - | - | - | - | - | - | - | - |
| ¥5,500 | ¥5,900 | ¥5,900 | ¥5,900 | ¥11,600 | ¥11,600 | ¥11,600 | ¥4,600 | ¥5,900 | ¥11,600 | - | - | - | - | - | - | - |
| ¥8,800 | ¥9,300 | ¥9,300 | ¥9,300 | ¥12,700 | ¥12,700 | ¥12,700 | ¥7,200 | ¥9,300 | ¥12,700 | - | - | - | - | - | - | - |
| ¥8,800 | ¥9,300 | ¥9,300 | ¥9,300 | ¥14,900 | ¥14,900 | ¥14,900 | - | - | - | - | - | - | - | - | - | - |
| ¥8,800 | ¥9,300 | ¥9,300 | ¥9,300 | ¥12,700 | ¥12,700 | ¥12,700 | - | ¥9,300 | ¥12,700 | - | - | - | - | - | - | - |
| ¥10,300 | ¥10,600 | ¥10,600 | ¥10,600 | ¥13,800 | ¥13,800 | ¥13,800 | - | ¥10,600 | ¥13,800 | - | - | - | - | - | - | - |
| ¥9,200 | ¥9,800 | ¥9,800 | ¥9,800 | ¥16,000 | ¥16,000 | ¥16,000 | - | - | - | - | - | - | - | - | - | - |
| ¥7,800 | ¥8,300 | ¥8,300 | ¥8,300 | ¥13,800 | ¥13,800 | ¥13,800 | ¥6,400 | ¥8,300 | ¥13,800 | - | - | - | - | - | - | - |
| ¥10,800 | ¥11,100 | ¥11,100 | ¥11,100 | ¥14,900 | ¥14,900 | ¥14,900 | ¥9,100 | ¥11,100 | ¥14,900 | - | - | - | - | - | - | - |
| ¥10,800 | ¥11,100 | ¥11,100 | ¥11,100 | ¥16,500 | ¥16,500 | ¥16,500 | - | - | - | - | - | - | - | - | - | - |
| ¥8,800 | ¥9,300 | ¥9,300 | ¥9,300 | ¥15,400 | ¥15,400 | ¥15,400 | - | ¥9,300 | ¥15,400 | - | - | - | - | - | - | - |
| ¥12,400 | ¥12,900 | ¥12,900 | ¥12,900 | ¥16,500 | ¥16,500 | ¥16,500 | - | ¥12,900 | ¥16,500 | - | - | - | - | - | - | - |
| - | - | - | - | - | - | - | - | - | - | - | - | - | - | - | - | - |
| - | ¥10,000 | ¥10,000 | - | - | - | ¥16,500 | - | - | - | ¥6,300 | - | - | - | - | - | - |
| - | ¥11,300 | ¥11,300 | - | - | - | ¥19,800 | - | - | - | ¥7,200 | - | - | - | - | - | - |
| - | - | - | - | - | - | - | - | - | - | - | - | - | - | - | - | - |
| - | ¥10,500 | ¥10,500 | - | - | - | ¥13,200 | - | - | - | - | - | - | - | - | - | - |
| - | ¥11,100 | ¥11,100 | - | - | - | ¥17,600 | - | - | - | ¥7,900 | - | - | - | - | - | - |
| - | ¥12,500 | ¥12,500 | - | - | - | ¥20,900 | - | - | - | ¥9,100 | - | - | - | - | - | - |
| ¥6,000 | - | - | - | ¥7,000 | ¥7,000 | - | - | - | - | - | ¥3,000 | - | ¥6,000 | - | ¥5,000 | ¥4,000 |
| - | ¥7,000 | ¥7,000 | - | - | - | ¥7,000 | - | - | - | - | - | ¥7,000 | - | - | - | - |
| - | - | - | - | - | - | - | - | - | - | - | - | ¥7,000 | - | - | - | - |
| ¥4,000 | - | ¥4,000 | - | ¥4,000 | ¥4,000 | ¥4,000 | - | ¥4,000 | ¥4,000 | - | ¥4,000 | ¥4,000 | ¥4,000 | - | ¥4,000 | ¥4,000 |
| - | - | - | - | - | - | - | - | - | - | - | - | ¥4,000 | - | - | - | - |
| - | - | - | - | - | - | - | - | - | - | - | ¥1,000 | - | - | ¥1,500 | - | - |
| - | - | - | - | - | - | - | - | - | - | - | - | - | - | - | - | - |

METOD/メトード キャビネットの組み合わせ

| ベース | | 収納コンビネーション | | | | | | | |
|-----|----------|------------|--------|--------|--------|--------|--------|--------|--------|
| コード | フレームと扉のみ | 引き出し式 | 2S | 1D | 1D+3B | 2E+1I | 3E+1I | 3E+1I | 4E+1I |
| 幅 | | | | | | | | | |
| 15 | ME 800 | ME 801 | | | | | | | |
| 30 | | ME 219 | | ME 106 | | | | | |
| 40 | | | | ME 101 | ME 104 | ME 802 | ME 144 | ME 809 | ME 147 |
| 60 | | | ME 107 | ME 102 | ME 105 | ME 803 | ME 145 | ME 810 | ME 148 |
| 75 | | | | | | ME 804 | ME 807 | ME 811 | ME 814 |
| 80 | | | | ME 103 | | ME 805 | ME 146 | ME 812 | ME 149 |
| 90 | | | | | | ME 806 | ME 808 | ME 813 | ME 815 |

| コード | コーナーコンビネーション | | フィッシュグリップ付コンロ用コンビネーション | | | フィッシュグリップ付コンロ用コンビネーション | |
|-------|--------------|--------|------------------------|--------|--------|------------------------|--------|
| | 1S | 1C | 1D | 2E | 2E | 2E+I | 3E |
| 幅 | | | | | | | |
| 40 | | | | | | ME 827 | ME 832 |
| 60 | | | ME 848 | ME 850 | ME 853 | ME 828 | ME 833 |
| 75 | | | | ME 851 | ME 854 | ME 829 | ME 834 |
| 80 | | | | | | ME 830 | ME 835 |
| 90 | | | | ME 852 | ME 855 | ME 831 | ME 836 |
| 88×88 | | ME 190 | | | | | |

| 食器洗い機用コンビネーション | | | |
|----------------|--------|--------|--------|
| コード | | | |
| 幅 | | | |
| 60 | ME 200 | ME 201 | ME 202 |
| | | | |
| | | | |
| | | | |

| シンクキャビネット用コンビネーション | | | | | | | | | | | |
|--------------------|--------|--------|--------|--------|--------|--------|--------------|----------------|----------------|-------------------|-------------------|
| コード | 2S | 1D | 1D+1F | 2E | 2E+1F | 2E+1F | HAVSEN 1D+1F | HAVSEN1E+1I+1F | BREDSJON 1D/2D | BREDSJON 1E+1I+1F | BREDSJON 1E+1I+1F |
| 幅 | | | | | | | | | | | |
| 30 | | | | | | | | | | | |
| 40 | | ME 288 | ME 819 | | | | | | | | |
| 60 | ME 203 | ME 191 | ME 293 | ME 196 | ME 295 | ME 822 | ME 198 | ME 458 | ME 600 | ME 602 | ME 604 |
| 80 | | ME 192 | ME 294 | ME 197 | ME 296 | ME 823 | ME 199 | ME 459 | | | |
| 90 | | | | | ME 821 | ME 824 | | | | | |

| 浅型収納コンビネーション 奥行き41cm | | | | | | | |
|----------------------|--------|--------|--------|----------|--------|--------|--------|
| コード | 1D/2D | 1E+1T | 2E+1T | 1D/2D+1E | 2E | 3E | 4E |
| 幅 | | | | | | | |
| 30 | ME 886 | | | | | | |
| 40 | ME 862 | ME 865 | ME 868 | ME 871 | ME 874 | ME 877 | ME 880 |
| 60 | ME 863 | ME 866 | ME 869 | ME 872 | ME 875 | ME 878 | ME 881 |
| 80 | ME 864 | ME 867 | ME 870 | ME 873 | ME 876 | ME 879 | ME 882 |

| ウォール 高さ40cm | | | | |
|-------------|--------|--------|--------|--------|
| コード | 1D | 2D | 1G | 2G |
| 幅 | | | | |
| 30 | | | | |
| 40 | ME 300 | | ME 315 | |
| 60 | ME 301 | | | |
| 80 | | ME 308 | | ME 319 |

| 高さ60cm | | | | |
|--------|--------|--------|--------|--------|
| コード | 1D | 2D | 1G | 2G |
| 幅 | | | | |
| 30 | ME 331 | | ME 398 | |
| 40 | ME 302 | | ME 316 | |
| 60 | ME 303 | ME 333 | | ME 320 |
| 80 | | ME 309 | | ME 321 |



| 高さ80cm | | | | |
|--------|--------|--------|--------|--------|
| コード | 1D | 2D | 1G | 2G |
| 幅 | | | | |
| 30 | ME 335 | | ME 397 | |
| 40 | ME 304 | | ME 317 | |
| 60 | ME 305 | ME 336 | | ME 322 |
| 80 | | ME 310 | | ME 323 |

| コーナーコンビネーション 高さ80cm | | | | |
|---------------------|--------|--------|--------|--------|
| コード | 1D+2S | 1D+C | 1G+S | 1G+C |
| 幅 | | | | |
| 30 | | | | |
| 40 | | | | |
| 60 | | | | |
| 80 | ME 353 | ME 359 | ME 356 | ME 362 |







| | | |
|--------------|---------------------|----------------|
| 各コードの意味 | I: 内部引出し | T: 引出し式シェルフ |
| D: 扉 | B: ワイヤバスケット | S: 棚板 |
| G: ガラス扉 | F: 上部前板固定 | C: コーナー用回転シェルフ |
| E: 引出し (前板付) | HAVSEN: HAVSENシンク対応 | CL: 掃除用具入れ引出し |



BREDSJÖN: BREDSJÖNシンク対応





| 横型コンビネーション 高さ40cm | | |
|-------------------|---|---|
| コード | 1D | 1G |
| 幅 |  |  |
| 60 | ME 343 | ME 345 |
| 80 | ME 344 | ME 346 |
| 140 | | |







| 横型コンビネーション 高さ80cm | | |
|-------------------|---|---|
| コード | 2D | 2G |
| 幅 |  |  |
| 40 | ME 298 | |
| 60 | ME 347 | ME 349 |
| 80 | ME 348 | ME 350 |

| トップキャビネット コンビネーション | |
|-----------------------|---|
| コード | 1D |
| 幅 |  |
| 40 | ME 374 |
| 60 | ME 375 |

| ハイキャビネット 収納コンビネーション 奥行き60cm | | | | | | | |
|-----------------------------|----|---|---|---|---|---|---|
| コード | | 3D | 2D+2E | 2D+3E | 2D+4E | 1D | 2D+4I |
| 高さ | 幅 |  |  |  |  |  |  |
| 200 | 40 | ME 564 | ME 572 | ME 576 | ME 584 | ME 500 | ME 592 |
| | 60 | ME 565 | ME 573 | ME 577 | ME 585 | ME 501 | ME 593 |
| 220 | 40 | ME 566 | ME 574 | ME 578 | ME 586 | | ME 594 |
| | 60 | ME 567 | ME 575 | ME 579 | ME 587 | | ME 595 |

| ビルトインオープン用 コンビネーション 奥行き60cm | | | |
|--------------------------------|----|--|--|
| コード | | 2D+2E | 1D+3E |
| 高さ | 幅 |  |  |
| 200 | 60 | ME 787 | ME 780 |
| 220 | 60 | ME 788 | ME 781 |

| 浅型収納コンビネーション 奥行き41cm 高さ200cm | | 浅型収納コンビネーション ガラス扉 奥行き41cm | | | |
|---------------------------------|---|---|---|---|---|
| コード | 1D | 3D | 2D+2E | 2D+3E | 2D+4E |
| 幅 |  |  |  |  |  |
| 40 | ME 900 | ME 903 | ME 918 | ME 921 | ME 924 |
| 60 | ME 901 | ME 904 | ME 919 | ME 922 | ME 925 |
| 80 | ME 902 | ME 905 | ME 920 | ME 923 | ME 926 |

| 浅型家電収納コンビネーション 奥行き41cm 高さ200cm | | | | | | | |
|--------------------------------|---|---|---|---|---|---|---|
| コード | 1D+2E | 2D | 1D+1E | 2D+1E | 1D+2E | 1D+3E | 1D+4E |
| 幅 |  |  |  |  |  |  |  |
| 40 | ME 981 | ME 951 | ME 957 | ME 963 | ME 966 | ME 969 | ME 972 |
| 60 | ME 982 | ME 952 | ME 958 | ME 964 | ME 967 | ME 970 | ME 973 |
| 80 | ME 983 | ME 953 | ME 959 | ME 965 | ME 968 | ME 971 | ME 974 |

A photograph of a kitchen cabinet with a pull-out drawer. The drawer is partially open, showing a white interior with a metal track. The cabinet is light-colored, and the countertop is a speckled material. The Ikea logo is visible on the edge of the countertop.

METHOD/メトード 収納アクセサリー

隠れた助っ人

METHOD/メトード 収納アクセサリーがあれば、収納を見せることなくスタイリッシュな外観を維持できます。キャビネットにはキッチンで使うあらゆる種類の小物を忍ばせておけます。扉の向こう側には、引き出し式の収納に収まった掃除道具や、整然と並んだ鍋のふた。奥まで引き出せるタイプの引き出しはあらゆるものが簡単に見つかります。引き出しに内引き出しも設置すれば、キャビネットスペースを最大限に活用できます。キッチンキャビネットの内部をどう使うかは、すべてあなた次第です。

このあとのページでは、キッチンでの毎日の作業をスムーズにしてくれるお役立ちアイテムをたくさんご紹介します。



引き出しにぴったりの組み合わせをつくろう

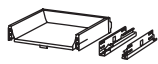

MAXIMERA/マキシメーラ 引き出し 低、ホワイト

| | | | |
|---------|--------|------------|---------|
| 40×37cm | (20kg) | 402.711.03 | ¥2,700 |
| 40×60cm | (25kg) | 202.711.04 | ¥5,500 |
| 60×37cm | (20kg) | 902.711.05 | ¥3,500 |
| 60×60cm | (25kg) | 702.711.06 | ¥6,500 |
| 75×60cm | (25kg) | 502.732.48 | ¥9,000 |
| 80×37cm | (20kg) | 502.711.07 | ¥4,900 |
| 80×60cm | (25kg) | 302.711.08 | ¥9,500 |
| 90×37cm | (20kg) | 302.732.49 | ¥6,000 |
| 90×60cm | (25kg) | 102.732.50 | ¥10,000 |



MAXIMERA/マキシメーラ 引き出し 中、ホワイト

| | | | |
|---------|--------|------------|---------|
| 40×37cm | (20kg) | 102.711.09 | ¥3,500 |
| 40×60cm | (25kg) | 702.711.11 | ¥6,500 |
| 60×37cm | (20kg) | 502.711.12 | ¥4,300 |
| 60×60cm | (25kg) | 302.711.13 | ¥7,500 |
| 75×60cm | (25kg) | 002.732.55 | ¥10,000 |
| 80×37cm | (20kg) | 102.711.14 | ¥5,900 |
| 80×60cm | (25kg) | 802.711.15 | ¥10,500 |
| 90×60cm | (25kg) | 802.732.56 | ¥11,000 |

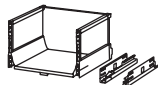

MAXIMERA/マキシメーラ 引き出し 高、ホワイト

| | | | |
|---------|--------|------------|---------|
| 40×37cm | (20kg) | 202.710.95 | ¥4,200 |
| 40×60cm | (25kg) | 002.710.96 | ¥7,500 |
| 60×37cm | (20kg) | 802.710.97 | ¥5,500 |
| 60×45cm | (25kg) | 602.710.98 | ¥7,500 |
| 60×60cm | (25kg) | 402.710.99 | ¥8,500 |
| 75×60cm | (25kg) | 702.732.47 | ¥11,000 |
| 80×37cm | (20kg) | 002.711.00 | ¥7,600 |
| 80×45cm | (25kg) | 802.711.01 | ¥10,000 |
| 80×60cm | (25kg) | 602.711.02 | ¥11,500 |
| 90×45cm | (25kg) | 102.732.45 | ¥10,500 |
| 90×60cm | (25kg) | 902.732.46 | ¥12,000 |



UTRUSTA/ウートルスタ 引き出し前部
引き出し(高)用、ホワイト

| | | |
|------|------------|--------|
| 40cm | 102.998.63 | ¥1,700 |
| 60cm | 902.998.64 | ¥2,000 |
| 80cm | 602.998.65 | ¥2,500 |



UTRUSTA/ウートルスタ 引き出し前部
引き出し(低)用、ホワイト

| | | |
|------|------------|--------|
| 40cm | 402.998.66 | ¥1,100 |
| 60cm | 202.998.67 | ¥1,300 |
| 75cm | 702.732.66 | ¥1,600 |
| 80cm | 002.998.68 | ¥1,700 |
| 90cm | 102.732.69 | ¥1,800 |



UTRUSTA/ウートルスタ 引き出し前部
引き出し(中)用、ホワイト

| | | |
|------|------------|--------|
| 40cm | 802.998.69 | ¥1,300 |
| 60cm | 602.998.70 | ¥1,600 |
| 75cm | 302.732.68 | ¥2,000 |
| 80cm | 402.998.71 | ¥2,100 |
| 90cm | 502.732.67 | ¥2,200 |

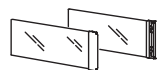

MAXIMERA/マキシメーラ
引き出し側部(高) ガラス 2個

| | | |
|------|------------|--------|
| 37cm | 602.711.16 | ¥1,200 |
| 60cm | 402.711.17 | ¥1,300 |

MAXIMERA/マキシメーラ
引き出し側部(中) ガラス 2個

| | | |
|------|------------|--------|
| 37cm | 202.711.18 | ¥1,000 |
| 60cm | 002.711.19 | ¥1,000 |

UPPDATERA/アップダテラ
仕切り 引き出し用(中高兼用・高さ調整式) ホワイト

| | | |
|------|------------|--------|
| 40cm | 104.864.16 | ¥1,499 |
| 60cm | 904.864.17 | ¥1,799 |
| 80cm | 704.864.18 | ¥1,999 |



UTRUSTA/ウートルスタ 引き出しシェルフ

| | | |
|---------|------------|--------|
| 40×37cm | 802.996.71 | ¥3,000 |
| 60×37cm | 802.745.24 | ¥3,500 |
| 80×37cm | 002.996.70 | ¥4,000 |



UTRUSTA/ウートルスタ 棚板 ホワイト、2枚 D60cm

| | | | |
|---------|--------|------------|--------|
| 15×60cm | (40kg) | 503.983.66 | ¥1,200 |
| 30×60cm | (30kg) | 304.174.03 | ¥2,000 |
| 40×60cm | (15kg) | 702.730.68 | ¥2,100 |
| 60×60cm | (30kg) | 102.730.66 | ¥2,800 |
| 80×60cm | (40kg) | 602.730.64 | ¥3,300 |

UTRUSTA/ウートルスタ 棚板 ホワイト、2枚 D41cm

| | | | |
|---------|--------|------------|--------|
| 30×41cm | (20kg) | 604.173.50 | ¥900 |
| 40×41cm | (10kg) | 802.732.80 | ¥900 |
| 60×41cm | (15kg) | 402.732.82 | ¥1,000 |
| 80×41cm | (30kg) | 002.732.84 | ¥1,600 |

UTRUSTA/ウートルスタ 棚板 ホワイト、2枚 D37cm

| | | | |
|---------|--------|------------|--------|
| 30×37cm | (20kg) | 704.245.76 | ¥900 |
| 40×37cm | (10kg) | 502.730.69 | ¥900 |
| 60×37cm | (15kg) | 902.730.67 | ¥1,000 |
| 80×37cm | (30kg) | 302.730.65 | ¥1,600 |

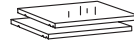

UTRUSTA/ウートルスタ 棚板 ガラス、2枚 D37cm

| | | | |
|---------|--------|------------|--------|
| 30×37cm | (8kg) | 004.174.14 | ¥1,400 |
| 40×37cm | (5kg) | 702.711.54 | ¥1,400 |
| 60×37cm | (8kg) | 402.711.55 | ¥2,000 |
| 80×37cm | (10kg) | 302.711.56 | ¥2,500 |

UTRUSTA/ウートルスタ 棚板 ガラス、2枚 D41cm

| | | | |
|---------|--------|------------|--------|
| 40×41cm | (5kg) | 002.732.79 | ¥1,400 |
| 60×41cm | (8kg) | 602.732.81 | ¥1,800 |
| 80×41cm | (10kg) | 202.732.83 | ¥2,500 |



UTRUSTA/ウートルスタ 棚板 ビルトインオープン/
冷蔵庫キャビネット用 通気孔付き、60×60cm
ホワイト (75kg) 002.730.62 ¥2,000

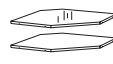

UTRUSTA/ウートルスタ 棚板 コーナーウォールキャビネット用
68cm

| | | |
|------|------------|--------|
| ガラス | 302.711.65 | ¥4,200 |
| ホワイト | 202.730.61 | ¥3,600 |



UTRUSTA/ウートルスタ 棚板 コーナーベースキャビネット用
88cm

| | | |
|------|------------|--------|
| ホワイト | 802.774.38 | ¥3,800 |
|------|------------|--------|



UTRUSTA/ウートルスタ 水切り ウォールキャビネット用

| | | |
|---------|------------|--------|
| 40×35cm | 502.711.26 | ¥5,400 |
| 60×35cm | 302.711.27 | ¥5,900 |
| 80×35cm | 102.711.28 | ¥7,400 |



UTRUSTA/ウートルスタ ワイヤーバスケット

| | | | |
|------|--------|------------|--------|
| 40cm | (10kg) | 502.712.68 | ¥3,000 |
| 60cm | (10kg) | 302.712.69 | ¥3,500 |



UTRUSTA/ウートルスタ
ウォールコーナーキャビネット 回転式シェルフ
直径57cm 102.711.66 ¥11,000



UTRUSTA/ウートルスタ
コーナーベースキャビネット 回転式シェルフ
幅88cm 005.967.88 ¥16,000



METHOD/メトード つり下げレール
200cm 902.710.30 ¥1,500



METHOD レール用固定具(スペーサー)、10個
802.734.21 ¥1,000



| | | | |
|---------------------------------|------------|--------|--|
| METOD/メトード 強化トップレール通気孔付き | | | |
| 60cm | 102.903.96 | ¥700 | |
| 75cm | 902.903.97 | ¥2,300 | |
| 80cm | 502.903.99 | ¥1,000 | |
| 90cm | 702.903.98 | ¥2,500 | |

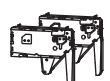

| | | | |
|--|------------|--------|--|
| UTRUSTA/ウートルスタ ヒンジ プッシュオープナー付 水平扉用、2個 | | | |
| ホワイト | 804.624.93 | ¥7,000 | |



| | | | |
|---|------------|--------|--|
| UTRUSTA/ウートルスタ ヒンジ内蔵ダンパー付水平扉用、2個 | | | |
| ホワイト | 204.624.91 | ¥6,500 | |



| | | | |
|-------------------------------------|------------|--------|--|
| UTRUSTA/ウートルスタ 内蔵ダンパー付ヒンジ 2個 | | | |
| 110° | 605.248.83 | ¥1,200 | |
| 153° | 704.272.64 | ¥2,000 | |



| | | | |
|------------------------------------|------------|------|--|
| UTRUSTA/ウートルスタ プッシュオープナー 2個 | | | |
| | 502.302.25 | ¥800 | |



| | | | |
|------------------------------------|------------|---------|--|
| UTRUSTA/ウートルスタ 引き出し式収納アクセサリ | | | |
| 15cm | 604.296.40 | ¥12,000 | |



| | | | |
|--------------------------------------|------------|---------|--|
| MAXIMERA/ マキシメーラ 引き出し式収納アクセサリ | | | |
| 30cm | 904.170.42 | ¥12,500 | |



| | | | |
|------------------------------|------------|--------|--|
| UTRUSTA/ウートルスタ タオルレール | | | |
| 16cm | 402.643.67 | ¥1,999 | |



| | | | |
|----------------------------|------------|--------|--|
| UTRUSTA/ウートルスタ フィラー | | | |
| 60cm (38mm厚ワークトップ用) | 802.814.35 | ¥1,500 | |
| 60cm (28mm厚ワークトップ用、2本) | 004.063.21 | ¥1,500 | |



| | | | |
|-------------------------------------|------------|--------|--|
| UTRUSTA/ウートルスタ 接続レール 引き出し前部用 | | | |
| スチール | 402.817.34 | ¥2,000 | |



| | | | |
|----------------------------|------------|--------|--|
| UTRUSTA/ウートルスタ 引き出し | | | |
| 15×60cm | 603.985.92 | ¥5,500 | |



| | | | |
|---------------------------------------|------------|--------|--|
| UTRUSTA/ウートルスタ 取り付け固定具 引き出し/扉用 | | | |
| スチール | 102.817.35 | ¥1,000 | |



| | | | |
|-------------------------------------|------------|--------|--|
| UTRUSTA/ウートルスタ コーナー 固定具 2ピース | | | |
| スチール | 203.059.72 | ¥3,500 | |



| | | | |
|------------------------------|------------|--------|--|
| METOD/メトード カバーストリップ 縦 | | | |
| 220cm | 002.709.83 | ¥1,000 | |



| | | | |
|--|------------|------|--|
| RATIONELL/ラシヨネル 耐震ラッチ2個組 アセタル樹脂 | | | |
| | 201.082.07 | ¥900 | |



| | | | |
|---|------------|------|--|
| RATIONELL/ラシヨネル 耐震ラッチ取付治具 耐震ラッチを取り付ける際に使用すると、簡単に施工できます。アセタル樹脂。 | | | |
| | 001.082.08 | ¥700 | |



| | | | |
|---|------------|-----|--|
| VARIERA/ヴァリエラ カバーキャップ 100個、Ø5mm。 | | | |
| ホワイト | 402.434.69 | ¥99 | |



| | | | |
|--------------------------------|------------|------|--|
| UTRUSTA/ウートルスタ 接続固定具 扉用 | | | |
| 123mm×40mm | 903.669.24 | ¥500 | |



| | | | |
|--|------------|------|--|
| FÖRBÄTTRA/フォルベットラ カバーストリップ&固定具 ステンレスカラー | | | |
| | 702.744.83 | ¥500 | |



| | | | |
|--|------------|------|--|
| FÖRBÄTTRA/フォルベットラ カバーストリップ&固定具 ホワイト | | | |
| | 502.744.84 | ¥500 | |



| | | | |
|----------------------------------|------------|--------|--|
| UTRUSTA/ ウートルスタ 組立キット引出式用 | | | |
| | 005.105.82 | ¥1,500 | |

UTRUSTA/ウートルスタ 掃除用具入れ
引き出し式なので、掃除道具の出し入れが簡単です。PAX/ボックス ワードロープフレーム (D58cm) にも取り付け使えます。

| | | | |
|-------|------------|---------|--|
| 140cm | 405.808.27 | ¥19,990 | |
|-------|------------|---------|--|

UTRUSTA/ウートルスタ プルアウト式食品庫
奥行きの浅い扉用バスケットと大きいキャビネット用バスケット、各6個が、全体をひと目で見渡せる大容量の収納スペースをつくれます。

| | | | |
|--|------------|---------|--|
| | 305.153.47 | ¥69,000 | |
|--|------------|---------|--|

UTRUSTA/ウートルスタ シンク下収納
使いにくいシンク下スペースの側面に引き出し式オーガナイザーを取り付ければ、2段のトレイにたっぷり収納できるので、皿洗い用品も全部きちんと取り出しやすくしまえます。

| | | | |
|------------|------------|--------|--|
| 35×29×43cm | 306.027.35 | ¥2,999 | |
|------------|------------|--------|--|

UPPDATERA/ウップダテラ 有孔ボード引き出し式オーガナイザー
調整可能なベグで、お皿、鍋、蓋、食品容器など、収納物に合わせて引き出しを簡単にカスタマイズできます。

| | | | |
|------|------------|--------|--|
| 60cm | 304.864.20 | ¥1,499 | |
| 80cm | 104.864.21 | ¥1,999 | |

UPPDATERA/ウップダテラ ボックス チャコール
スライダー (805.807.93 ¥1,000) と組み合わせて引き出しにすることもできます。

| | | | |
|---------|------------|------|--|
| 50×12cm | 105.808.00 | ¥999 | |
|---------|------------|------|--|

KNOXHULT/クノックスフルト キッチン

品質保証
5年

KNOXHULT/クノックスフルト キッチンの
品質保証は、ご購入日から5年間です。

基本的な機能と低価格をお望みなら

お気軽にお求めいただけるよう、プランニングは
ありません。キャビネット、扉、棚板や引き出し
の組み合わせまでをすべてセットにしました。基
本セットにお好みのワークトップ、ノブ&取っ手
を選んで、さらに必要に応じてシンク・水栓や設

備機器も追加してください。朝にお近くのイケア
店舗から商品を持ち帰り設置し始めれば、夕食の
支度に使えてしまう手軽さです。詳細の組み合わ
せは、KNOXHULT/クノックスフルト購入ガイド
をご覧ください。



※写真のレンジフードは日本で販売していません。

KNOXHULT/クノックスフルト キッチンキャビネットフレームには厚さ16mmのパーティクルボードを使用。ホワイト扉付き。傷に強くお手入れ簡単なフォイル仕上げを施してあります。ヒンジを上下、左右、前後に微調整して扉をまっすぐに取り付けられます。またベースキャビネットの脚の高さは微調整できるので、平らでない場所でも安定して設置できます。

キャビネットは扉、棚板、引き出し、ヒンジ、脚と蹴込みが含まれています。お好みのワークトップ、シンク、キッチン混合栓、ノブ、取っ手、設備機器を組み合わせれば、キッチンが完成します。商品情報はこの購入ガイド内の別ページでご覧いただけます。

ベースキャビネット



KNOXHULT/クノックスフルト ベースキャビネット扉付き。シンクを取り付け可能です。キャビネット内の棚板2枚は可動式で、収納するものに合わせて棚の位置を調節できます。W120×D60×H81.5cm。(寸法にワークトップは含まれません。)

ホワイト 605.023.05 ¥16,000



KNOXHULT/クノックスフルト ベースキャビネット扉付き。シンクを取り付け可能です。キャビネット内の棚板2枚は可動式で、収納するものに合わせて棚の位置を調節できます。W180×D60×H81.5cm。(寸法にワークトップは含まれません。)

ホワイト 405.023.06 ¥21,000



KNOXHULT/クノックスフルト ベースキャビネット。キャビネット扉付き。コンロまたはシンクを取り付けられます。キャビネット内の棚板2枚は可動式で、収納するものに合わせて棚の位置を調節できます。W80×D60×H81.5cm。(寸法にワークトップは含まれません。)

ホワイト 205.023.07 ¥12,000



KNOXHULT/クノックスフルト ベースキャビネット扉/引き出し付き。引き出しのほか、キャビネット内の棚板3枚は可動式で、収納するものに合わせて棚の位置を調節できます。扉は右開き左も右開きにも取り付けられます。W120×D60×H81.5cm。(寸法にワークトップは含まれません。)

ホワイト 405.023.54 ¥19,000

ウォールキャビネット



KNOXHULT/クノックスフルト ウォールキャビネット扉付き。キャビネット内の棚板2枚は可動式で、収納するものに合わせて棚の位置を調節できます。W120×D30×H75cm。

ホワイト 905.023.56 ¥13,000



KNOXHULT/クノックスフルト ウォールキャビネット扉付き。キャビネット内の棚板2枚は可動式で、収納するものに合わせて棚の位置を調節できます。扉は右開き左も右開きにも取り付けられます。W80×D30×H75cm。

ホワイト 105.023.55 ¥9,000

ミニキッチン

誰もが、大型のシステムキッチンを設置するスペースや予算があるわけではありません。さまざまな理由から、あまり複雑ではない実用的なキッチンを求める人も大勢います。イケアのミニキッチンシリーズには、キッチンとしての重要な役割を果たすうえで必要なすべてのパーツが、考え抜かれたコンパクトなデザインでそろっています。ス

タイルはベーシックまたはモダン。どちらかを選んだら、TILLREDA/ティルレーダ 設備機器を追加し、使いやすいように調理スペースをカスタマイズしましょう。どれも個性的で機能的、手ごろな価格で、簡単に設置できます。簡単に持ち運べるから、引っ越すときも愛着のあるミニキッチンを手放す必要はありません。ほら、簡単でしょ。



ÄSPINGE/エスピング ミニキッチン

スペースに余裕がない？

ÄSPINGE/エスピング ミニキッチンは、手早く手軽に設置できますが、品質も、機能性も、スタイルにも妥協していません。組立ては簡単。ウォールシェルフは左、右、または中央に設置できます。キッチン小物は、ボックスブラッシュ（はねよけパネル）のシェルフ

フにディスプレイしたり、引き出しオーガナイザーに収納したりして、整理整頓された状態を保てます。お好みでTILLREDA/ティルレーダ ポータブルIHコンロや電子レンジをプラスすれば、機能的なキッチンの完成です。自分らしいスペースをつくってください。

本体+シンク+水栓セット



ÄSPINGE/エスピング ミニキッチンセット内容：キッチンフレーム、ハンギングウォールシェルフ、シェルフ付きボックスブラッシュ、ステンレススチールワークトップ、扉、引き出し、カトラリートレイ2個、フック12個、取っ手2個、脚、ヒンジ、固定具。FYNDIG/フィーンディグ シンク、LAGAN/ラーガン 混合栓、LILLVIKEN/リルヴィーケン 排水トラップを含みます。独立型設備機器専用。

W120×D60×H202cm

494.782.17

¥99,990

本体



ÄSPINGE/エスピング ミニキッチンセット内容：キッチンフレーム、ハンギングウォールシェルフ、シェルフ付きボックスブラッシュ、ステンレススチールワークトップ(シンク・水栓用開口済)、扉、引き出し、カトラリートレイ2個、フック12個、取っ手2個、脚、ヒンジ、固定具。FYNDIG/フィーンディグ シンク、LILLVIKEN/リルヴィーケン 排水トラップ/ストレーナー、水栓を取り付けてお使いください。独立型設備機器専用。安全に設置するため、必ず壁に固定してください。

W120×D60×H202cm

705.002.83

¥88,100

品質保証
10年

ÄSPINGE/エスピング ミニキッチンの品質保証は、ご購入日から10年間です。

SUNNERSTA/スネルスタ ミニキッチン

フレキシブルで手ごろな価格

SUNNERSTA/スネルスタ ミニキッチンなら、スペースが限られていても、開放感のある居心地のいいキッチンが実現します。寮の部屋やゲストハウスにもおすすめ。調理器具は、フックや小物入れを使ってわかりやすく収納します。キッチンが立て込んでき

たら、ワゴンを作業スペースにしましょう。TILLREDA/ティルレーダ 設備機器をプラスすると、必要なものがすべてそろいます。これは、お財布にやさしく、持ち帰りやすく、設置しやすい、引っ越すときも持って行ける、フレキシブルで手ごろなキッチンです。

本体+水栓セット



SUNNERSTA/スネルスタ ミニキッチン フック5個付き 必ず壁に固定してください。LAGAN/ラーガン 混合栓、LILLVIKEN/リルヴィーケン 排水トラップを含みます。

W112×D56×H139cm

591.875.76

¥28,980

本体(シンク付き)



SUNNERSTA/スネルスタ ミニキッチン フック5個付き 必ず壁に固定してください。LILLVIKEN/リルヴィーケン 排水トラップ/ストレーナー、水栓を取り付けてお使いください。

W112×D56×H139cm

203.133.64

¥19,990

ミニキッチンには、施工不要のこちらのコンロをお使いいただけます。



TILLREDA/ティルレーダ ポータブルIHコンロ ホワイト。付属の電源プラグを差し込んで、すぐに料理を始められます。

W30×D38.5cm 100V

703.437.83

¥6,999

シリーズでコーディネートできるアクセサリもたくさんご用意しています。詳しくは、イケアのウェブサイトやお近くのイケアストアをご覧ください。

照明とサウンド

キッチンライフをもっと明るく

どんなキッチンでも欠かせないのが効果的な照明です。イケアではビルトイン型の照明シリーズを4つご用意しており、どれもキッチンキャビネットにぴったり合うサイズです。また、光源には長寿命のLEDを使用し、白熱電球に比べて消費電力が最大で85%少なく、20倍長持ちします。キッチンにビルトイン型の照明があると、ガラス扉の内側や引き出しの中のお気に入りの食器を華やかに演出できます。キャビネットの扉やワークトップ、ウォールパネルも光の効果でいきいきとして見えます。

さらに快適なキッチンライフを手に入れましょう。照明の調光、暖色から白色までの色温度調整、スイッチのオンオフをすべてワイヤ

レスで行えます。必要なものはTRÅDFRI/トロードフリ リモコンだけ。TRÅDFRI/トロードフリ ゲートウェイとIKEA Home Smartアプリを併用すれば、スマートフォンでも明るさを調整できます。これがイケアのスマート照明です。

サウンドもムードを盛り上げる力強い味方です。照明と同じように調節できればなおさらのこと。照明もサウンドも、家の雰囲気づくりを自分らしく楽しむための大切な要素です。ボリューム、明るさ、タイプ、ジャンルなどの好みは人それぞれですから。また、文化的・社会的な面においても重要である照明とサウンドは、人々をひとつにし、一体感のある空間をつくれます。



キッチン施工サービス
キッチン施工サービスでは、キッチン用照明の取り付けも承ります。



サウンド 音楽には自宅の雰囲気を一気に変える力があります。だから、味気ない一日をステキな一日に変えるには、ボタンにタッチして好みのサウンドを流すだけ。



引き出し照明 夜中にこっそりキッチンに忍び込んだときも、お目当てのものがすぐに見つかります。引き出しの開け閉めによって自動的に点灯/消灯します。



キャビネット照明 お気に入りのキッチン扉に光が当たり、キッチン全体が居心地のよい雰囲気に包まれます。



スポットライト 一部分の場所だけに光を当てるスポットライトは、狭いエリアやガラス扉の内側を照らすのに向いています。



ワークトップ照明 キッチンで行っている作業の全体が見渡せます。

照明

どんなキッチンにも、適切な照明は欠かせません。だから、イケアでは、新たなIKEAキッチン専用の照明をデザインしました。METHOD/メトード キャビネットにぴったりのサイズです。

MITTLED/ ミットレド シリーズ



MITTLED/ミットレドは、コンパクトなデザインで、一つひとつの照明にLEDドライバーへの接続ケーブルがあるので設置が簡単です。



MITTLED/ミットレド LEDワークトップスティック照明
キャビネットにピッタリのサイズでコンパクトなデザインです。別売りのTRÅDFRI/トロードフリ LED ドライバー、VÅGDAL/ヴォーグダル接続コード、FÖRNIMMA/フォルニマ電源コードと組み合わせてお使いください。TRÅDFRI/トロードフリワイヤレス調光器、TRÅDFRI/トロードフリゲートウェイと一緒に調光することができます。

ホワイト

| | | |
|-----------------|------------|---------------|
| 40cm、4.0W、300lm | 504.554.32 | ¥2,999 |
| 60cm、5.5W、480lm | 904.554.25 | ¥3,499 |
| 80cm、7.5W、640lm | 404.554.18 | ¥3,999 |



MITTLED/ミットレド LEDキッチン引き出し照明センサー付
すべてのキッチン引き出しに取り付けられるので真っ暗な部屋でも引き出し内部が見えます。引き出しの開け閉めによってライトが自動的に点灯・消灯するので、電気のコストを省けます。別売りのANSLUTA/アンスルータ LED ドライバー コード付き 19Wと組み合わせてお使いください。

ホワイト

| | | |
|-----------------|------------|---------------|
| 36cm、2.0W、50lm | 504.635.21 | ¥1,999 |
| 56cm、2.0W、50lm | 004.635.52 | ¥2,299 |
| 71cm、3.5W、100lm | 904.735.37 | ¥2,499 |
| 76cm、3.5W、100lm | 604.635.68 | ¥2,499 |
| 86cm、3.5W、100lm | 704.735.38 | ¥2,999 |



MITTLED/ミットレド LEDスポットライト 一部分の場所だけに光を当てるスポットライトは狭いエリアやガラス扉の内側を照らすのに向いています。別売りのTRÅDFRI/トロードフリLED ドライバー、FÖRNIMMA/フォルニマ電源コード と組み合わせてお使いください。TRÅDFRI/トロードフリワイヤレス調光器、TRÅDFRI/トロードフリゲートウェイと一緒に調光することができます。円形スポットライトの直径：8.3cm。

アルミニウム

| | | |
|------------|------------|---------------|
| 2.2W、150lm | 004.536.52 | ¥1,299 |
|------------|------------|---------------|

ブラック

| | | |
|------------|------------|---------------|
| 2.2W、150lm | 404.770.57 | ¥1,299 |
|------------|------------|---------------|

ホワイト

| | | |
|------------|------------|---------------|
| 2.2W、150lm | 104.536.42 | ¥1,299 |
|------------|------------|---------------|

キャビネット照明



お気に入りのキッチン扉にキャビネット照明の光が当たり、キッチン全体が居心地のよい雰囲気になります。YTBERG/イートベリとTVÄRDRAG/トヴェールドラグ キャビネット照明には電力消費量を節約するLEDを使用しており、TRÅDFRI/トロードフリ ワイヤレス調光器とゲートウェイで調光できます。



YTBERG/イートベリ LEDキャビネット照明。一定の範囲を明るくライトアップします。TRÅDFRI/トロードフリ LEDドライバーおよびFÖRNIMMA/フォルニマ 電源コードと組み合わせてお使いください。光量を調節するには、TRÅDFRI/トロードフリ ワイヤレス調光器(別売り)およびTRÅDFRI/トロードフリ ゲートウェイ(別売り)を使用します。

| | | |
|------------|------------|--------|
| ホワイト | | |
| 1.5W、150lm | 905.168.29 | ¥1,499 |
| ブラック | | |
| 1.5W、150lm | 705.278.95 | ¥1,499 |



TVÄRDRAG/トヴェールドラグ LEDキャビネット照明。一定の範囲を明るくライトアップします。TRÅDFRI/トロードフリ LEDドライバーおよびFÖRNIMMA/フォルニマ 電源コードと組み合わせてお使いください。光量を調節するには、TRÅDFRI/トロードフリ ワイヤレス調光器(別売り)およびTRÅDFRI/トロードフリ ゲートウェイ(別売り)を使用します。

| | | |
|------------|------------|--------|
| ブラック | | |
| 1.5W、130lm | 805.168.39 | ¥2,999 |

電源コード & LEDドライバー



FÖRNIMMA/フォルニマ 電源コード 3.5m。主電源との接続用。スイッチひとつですべての照明を一度に点灯・消灯できます。

| | | |
|------|------------|------|
| ホワイト | 304.468.77 | ¥500 |
|------|------------|------|



ANSLUTA/アンスルータ LEDドライバー 19W。このドライバーを使えば、接続した光源を1つのスイッチで一括点灯・消灯できます。

| | | |
|------|------------|--------|
| ホワイト | 004.058.40 | ¥1,499 |
|------|------------|--------|



VÅGDAL/ヴォーグダル 接続コード 3.5m。MITTLED/ミットレド ワークトップスティック照明をTRÅDFRI/トロードフリLEDドライバーに接続するときに使用します。

| | | |
|------|------------|------|
| ホワイト | 504.636.01 | ¥499 |
|------|------------|------|

照明の配置

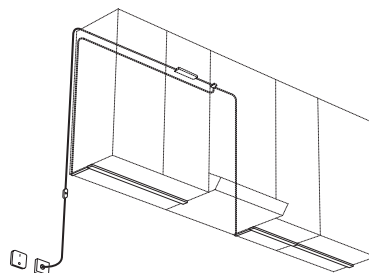

ワークトップスティック照明

MITTLED/ミットレド LEDワークトップスティック照明。ホワイト。VÅGDAL/ヴォーグダル 接続コード (別売り)。コードの長さ3.5m。

| | | |
|--|------------|------------------|
| MITTLED/ミットレド LEDワークトップスティック照明 長さ80cm (7.5W) ホワイト | 404.554.18 | ¥3,999 ×1 |
| MITTLED/ミットレド LEDワークトップスティック照明 長さ40cm (4.0W) ホワイト | 504.554.32 | ¥2,999 ×1 |
| MITTLED/ミットレド LEDワークトップスティック照明 長さ60cm (5.5W) ホワイト | 904.554.25 | ¥3,499 ×1 |
| MITTLED/ミットレド LEDワークトップスティック照明 長さ60cm (5.5W) ホワイト | 904.554.25 | ¥3,499 ×1 |
| VÅGDAL/ヴォーグダル 接続コード ホワイト 長さ3.5m | 504.636.01 | ¥499 ×2 |
| FÖRNIMMA/フォルニマ 電源コード ホワイト | 304.468.77 | ¥500 ×1 |
| RODRET/ロードレット ワイヤレス調光器 ホワイト | 505.597.93 | ¥799 ×1 |

ワークトップスティック照明 ワークトップをすみずみまで均一に照らすワークトップ照明なら、手元が明るくなり、作業がはかどります。

※この写真の扉は現在日本ではお取り扱いがありません。

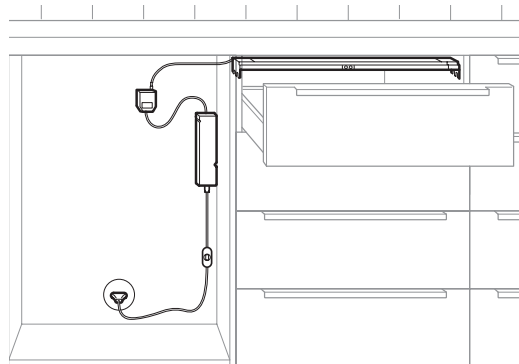

引き出しのライトアップ

イケアのキッチンには、探しているものがすぐに見つかります。

引き出し

MITTLED/ミットレド LEDキッチン引き出し照明センサー付、長さ56cm。コードの長さ3.5m。この照明器具の光源にはLEDを使用しています。光源のLEDは交換できません。

| | | |
|--|------------|------------------|
| MITTLED/ミットレド LEDキッチン 引き出し照明センサー付 ホワイト 長さ56cm | 004.635.52 | ¥2,299 ×1 |
| ANSLUTA/アンスルータ LEDドライバー コード付き ホワイト | 004.058.40 | ¥1,499 ×1 |

引き出し照明 イケアのキッチンには、引き出しの中に照明を取り付けられます。引き出しを開けると自動で点灯し、閉めると消灯します。

スマートホーム商品



DIRIGERA/ディリフィエラ ホームスマートハブとIKEA Home smart アプリを使えば、光源を個別に操作したり、各種の設定を作成してリモコンやアプリで操作できます。



DIRIGERA/ディリフィエラ スマート製品用ハブ
スマートホームハブとアプリを使えば光源を個別に操作したり、各種の設定を作成してリモコンやIKEA Home smart アプリで操作できます。

105.034.11 **¥11,999**



TRÅDFRI/トロードフリ LEDドライバー ワイヤレスコントロール用 グレー。TRÅDFRI/トロードフリ リモコンおよびTRÅDFRI/トロードフリ ゲートウェイと一緒に使用できます。

| | | |
|-----|------------|---------------|
| 10W | 303.561.93 | ¥1,999 |
| 30W | 203.426.63 | ¥2,999 |



RODRET/ロードレット ワイヤレス調光器/電源スイッチ スマート
照明をワイヤレスで調光できます。LED光源を最大10個まで追加して、同時に点灯・消灯・調光できます。

505.597.93 **¥799**



STYRBAR/スティルバル リモコン LED電球を最大10個まで同時に操作できます。調光、点灯・消灯、暖色から白色まで色温度の段階的な調整が可能です。

| | | |
|-----------|------------|---------------|
| ホワイト | 104.883.64 | ¥1,499 |
| ステンレススチール | 004.636.08 | ¥1,699 |

SYMFONISK/シンフォニスク スピーカー



音楽には自宅の雰囲気を一気に変える力があります。だから、味気ない一日をステキな一日に変えるには、ボタンにタッチして好みのサウンドを流すだけ。SYMFONISK/シンフォニスク ブックシェルフ型WiFiスピーカーをKUNGSFORS/キングスフォルス キッチンレールに取り付けられれば、ワークトップの貴重なスペースはそのままに、広々と使えます。レールに取り付ける際に必要なSYMFONISK/シンフォニスク スピーカーフックには、振動を軽減する素材を使用しております。



SYMFONISK/シンフォニスク ブックシェルフ型WiFiスピーカー 縦横どちらの向きでも置くことができ、壁に取り付けられれば、使い勝手のよい棚としても使えます。また、空間をより効率的に活用しながら、部屋中に満ちる豊かなサウンドを楽しめます。

| | | |
|------|------------|----------------|
| ブラック | 805.065.81 | ¥17,990 |
| ホワイト | 105.065.94 | ¥17,990 |



SYMFONISK/シンフォニスク スピーカーランプWiFi付き 180度サウンドのWiFiスピーカーとランプベースを一つにしました。サウンドがインテリアの一部として部屋に溶け込みます。ホワイトまたはブラックのスピーカーから選べます。ガラス製または布製のランプシェードを組み合わせてお使いください。

| | | |
|------|------------|----------------|
| ブラック | 594.879.47 | ¥24,990 |
| ホワイト | 494.991.73 | ¥24,990 |



SonosアプリをダウンロードしてSYMFONISK/シンフォニスクスピーカーをセットアップし、スマートフォンやタブレット、PCなどのすべての機器で音楽のストリーミング再生を始めましょう。友達があそびにきたら、Sonosアプリをダウンロードしてもらって、交代でDJを楽しみましょう。



ワークトップ

キッチンが家の中心。みんなのための場所です。キッチンの2大要素は機能性と外観。キッチンをリフォームするとき、スタイルを決める主な要素は扉と引き出し前部ですが、ワークトップも全体的な見た目に大きく影響します。ただし理想的なワークトップは、見た目の要素の決め手というだけでなく、機能性でも大きなインパクトがあります。適切なワークトップを選ぶには、スタイル、耐久性、お手入れの方法、ライフスタイル、コストなど、考慮しなければならない点がたくさんあります。イケアでは、プレカットやカスタムメイドのワークトップをご利用いただけるほか、耐久性に優れた素材、さまざまな仕上げや厚みのものからお選びいただけます。表面にはそれぞれ特長があり、水や熱、摩耗に対する耐性も異なります。

ワークトップの選び方

01

予算はどのくらいですか？ スタイリッシュなワークトップでも高価とは限りません。さまざまな素材やデザインをそろえ、プレカットまたはカスタムメイドのワークトップもご用意しているため、好みのスタイルやニーズ、予算に合った商品が見つかります。

02

どんな素材がお好みですか？ 素材を決めるときには、ワークトップに求める丈夫さ、どの程度までのお手入れなら許容できるか、さらにキッチン全体の中でワークトップをどう見せたいかを考慮します。

03

カスタムメイドワークトップはお客さまのキッチンレイアウトに合わせてつくるため、必要な長さや奥行きを正確に指定できます。シンクや水栓、またはコンロ用のカットアウトも注文できます。プレカットのワークトップにはさまざまなサイズがあり、その日にご自宅に持ち帰ってちょうどよい長さにカットすることもできます。

品質保証
25年

ワークトップの品質保証は、ご購入日から25年間です。

(KASKER/カスケル、PERSONLIG/ペルソナリグ、ÅKARP/オーカルプ、LAXNE/ラックスネ、LILLHAMRA/リルハムラ、木製(無垢材)を除く。)

丈夫なつくり

ワークトップの試験は、液体、オイル、蒸気、熱、衝撃、傷など、キッチンで起きるあらゆる状況を想定して行います。試験に合格し、耐久性に自信が持てるワークトップだけをお届けしています。



素材

メラミンラミネート

耐久性に優れ、価格も手ごろで、お手入れが簡単です。各種のカラー・柄からお選びいただけます。

木製のワークトップ

自然な色合いと木目が、キッチンにあたたかみをプラスします。耐摩耗性に優れ、必要に応じてサンドペーパーをかけて表面処理を施すことが可能。オーク材、ウォールナット材、アッシュ材からお選びいただけます。

クォーツ エンジニアドストーン(合成石英)

天然石に近い意匠性を確保しながら、機能性に優れたワークトップができます。各種のカラーからお選びいただけます。クォーツエンジニアドストーン ワークトップはすべてカスタムメイドです。

KASKER/カスケル シリーズのカスタムメイドワークトップとして注文できます。

ステンレス

液体と熱、衝撃に強く実用的な素材です。SUS304ステンレスを使用しており、表面仕上げは市松エンボスまたはヘアラインから選べます。アイランドカウンターはヘアラインのみ。ステンレスワークトップはすべてカスタムメイドです。

ÅKARP/オーカルプ シリーズのカスタムメイドワークトップとして注文できます。

ワークトップ ラミネート加工 厚さ2.8cm



ラミネート加工のワークトップは、プレカットでご用意しているので、買ったその日にお持ち帰りできます。豊富にそろったカラーやデザインから好みにぴったりなものをお選びください。プレカットのワークトップはご希望の長さにカットして、切断面を付属の木口テープ2本でカバーできます。厚さ2.8cmのワークトップは、軽やかで現代的な印象。モダンスタイルのキッチンによく使われます。

厚さ2.8cm

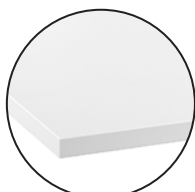

MÖCKLERYD/モックレリド ワークトップ
ホワイト。

| | | |
|------------|------------|---------------|
| W121×D45cm | 805.941.96 | ¥5,900 |
| W181×D45cm | 105.982.73 | ¥9,900 |

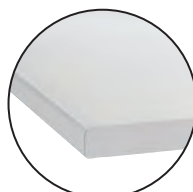
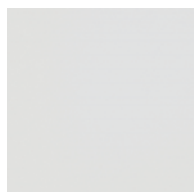

JÄRSTORP/イェルストルプ ワークトップ
ホワイト。

| | | |
|------------|------------|----------------|
| W186×D65cm | 005.953.45 | ¥12,900 |
| W259×D65cm | 505.936.50 | ¥14,900 |

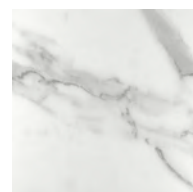

EKBACKEN/エークバックケン ワークトップ
ホワイト 大理石調。

| | | |
|------------|------------|----------------|
| W126×D65cm | 606.090.28 | ¥24,900 |
| W186×D65cm | 006.090.31 | ¥29,900 |
| W259×D65cm | 406.090.34 | ¥39,900 |

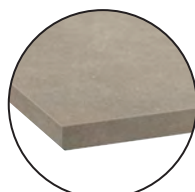

EKBACKEN/エークバックケン ワークトップ
グレーベージュ ストーン調。

| | | |
|------------|------------|----------------|
| W126×D65cm | 706.092.21 | ¥24,900 |
| W186×D65cm | 406.043.19 | ¥29,900 |
| W259×D65cm | 806.043.22 | ¥39,900 |

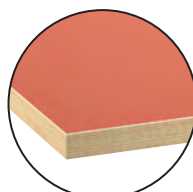
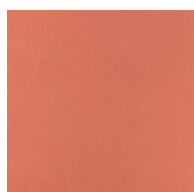

EKBACKEN/エークバックケン ワークトップ
テラコッタ調。

| | | |
|------------|------------|----------------|
| W126×D65cm | 606.092.26 | ¥24,900 |
| W186×D65cm | 306.090.63 | ¥29,900 |
| W259×D65cm | 406.090.67 | ¥39,900 |



EKBACKEN/エークバックケン ワークトップ
合板調。

| | | |
|------------|------------|----------------|
| W126×D65cm | 806.092.25 | ¥24,900 |
| W186×D65cm | 006.090.45 | ¥29,900 |
| W259×D65cm | 206.090.49 | ¥39,900 |

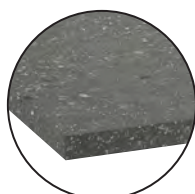
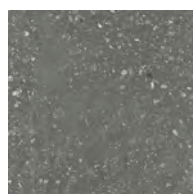

EKBACKEN/エークバックケン ワークトップ
グレー テラゾー調。

| | | |
|------------|------------|----------------|
| W126×D65cm | 406.092.27 | ¥24,900 |
| W186×D65cm | 206.090.11 | ¥29,900 |
| W259×D65cm | 606.090.14 | ¥39,900 |



EKBACKEN/エークバックケン ワークトップ
ブラック。

| | | |
|------------|------------|----------------|
| W126×D65cm | 106.092.19 | ¥24,900 |
| W186×D65cm | 705.936.54 | ¥29,900 |
| W259×D65cm | 205.936.56 | ¥39,900 |



EKBACKEN/エークバックケン ワークトップ
ライトグレーコンクリート調。

| | | |
|------------|------------|----------------|
| W126×D65cm | 906.162.68 | ¥24,900 |
| W186×D65cm | 106.162.72 | ¥29,900 |
| W259×D65cm | 206.162.76 | ¥39,900 |

ワークトップ ラミネート加工 厚さ3.8cm



ラミネート加工のワークトップは、プレカットでご用意しているの
で、買ったその日にお持ち帰りできます。豊富にそろったカラー
やデザインから好みにぴったりのものをお選びください。プレカッ
トのワークトップはご希望の長さにカットして、切断面を付属の
木口テープ2本でカバーできます。厚さ3.8cmのワークトップは、
がっちりした印象。トラディショナルスタイルのキッチンによく使
われます。

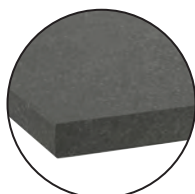

SÄLJAN/セールヤン ワークトップ
ダークグレー ストーン調。

| | | |
|------------|------------|----------------|
| W126×D65cm | 506.092.17 | ¥24,900 |
| W186×D65cm | 506.043.33 | ¥29,900 |
| W259×D65cm | 806.043.36 | ¥39,900 |

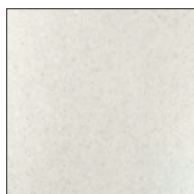

SÄLJAN/セールヤン ワークトップ
ホワイト/ライトグレー ストーン調。

| | | |
|------------|------------|----------------|
| W126×D65cm | 105.568.76 | ¥24,900 |
| W186×D65cm | 705.568.78 | ¥29,900 |
| W259×D65cm | 105.568.81 | ¥39,900 |

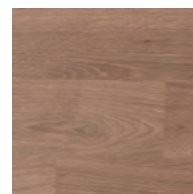

SÄLJAN/セールヤン ワークトップ
オーク調。

| | | |
|------------|------------|----------------|
| W126×D65cm | 004.784.31 | ¥24,900 |
| W186×D65cm | 704.391.77 | ¥29,900 |
| W259×D65cm | 204.392.12 | ¥39,900 |

厚さ2.8cm

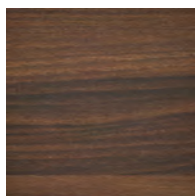

EKBACKEN/エークバックェン ワークトップ
ブラウン ウォールナット調。

| | | |
|------------|------------|----------------|
| W126×D65cm | 804.391.72 | ¥24,900 |
| W186×D65cm | 304.429.83 | ¥29,900 |
| W259×D65cm | 404.429.87 | ¥39,900 |

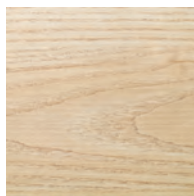

EKBACKEN/エークバックェン ワークトップ
アッシュ調。

| | | |
|------------|------------|----------------|
| W126×D65cm | 703.376.16 | ¥24,900 |
| W186×D65cm | 103.376.19 | ¥29,900 |
| W259×D65cm | 503.376.22 | ¥39,900 |

木材の種類



アッシュ

木目の美しい、ブロンドカラーの硬材。頑丈でありながら弾力性もあり、復元力と仕上がりの素晴らしさが特徴です。使い込むほどに深い色合いになります。重量感のある木質で、硬い手触りです。



オーク

非常に頑丈で重量があり、耐久性に優れた木材。木目の鮮やかな明るい色が特徴です。色はライトブラウンから重厚なレッドブラウンまで幅広く、使い込むほどに深い色合いになり、この木材本来の美しさを楽しめます。

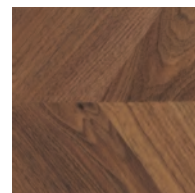

ウォールナット

比較的重量があり、丈夫で弾力のある木材。色はライトブラウンからダークチョコレートブラウンまであり、キッチンに温かみを与えます。ウォールナット材は経年変化により色が明るくなっていきます。さまざまな色合いと美しい木目の曲線が特徴です。



竹

湿気に強く、強度と柔軟性があり、成長の早い天然の優れた再生可能素材です。一つひとつ木目模様が異なる木の表情が、あたたかみや活気を演出します。

厚単板の突き板のワークトップ

耐久性に優れた天然素材である木材は、あたたかみのあるキッチンを演出します。木製のワークトップは表情が1枚1枚異なり、美しい経年変化を楽しめます。サンドペーパーをかけて表面処理を施すだけで、美しさを維持できます。厚単板の突き板のワークトップは、パーティクルボードのコア材を厚さ3mmの無垢材の板で覆ったもので、外観や質感は無垢材と変わりません。この技法は、新し

い独特の表情を生み出せることに加え、使用する木材が少なく、すむので環境への負荷も低減できます。また耐湿性が向上し、お手入れも楽になります。あらかじめハードワックスオイルを塗布してあるので、表面が磨耗するまでは、オイルを塗ったり表面処理を施したりする必要はありません。プレカットでご用意しているので、買ったその日にお持ち帰りできます。

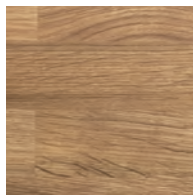

KARLBY/カールビー ワークトップ オーク材。

厚さ3.8cm

| | | |
|------------|------------|----------------|
| W121×D45cm | 803.351.79 | ¥17,900 |
| W181×D45cm | 403.351.81 | ¥24,900 |
| W186×D65cm | 903.351.93 | ¥34,900 |
| W259×D65cm | 603.352.03 | ¥49,900 |

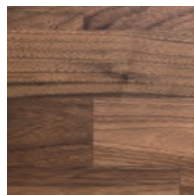

KARLBY/カールビー ワークトップ ウォールナット材。

厚さ3.8cm

| | | |
|------------|------------|----------------|
| W121×D45cm | 603.351.80 | ¥22,900 |
| W181×D45cm | 003.351.83 | ¥29,900 |
| W186×D65cm | 703.351.94 | ¥49,900 |
| W259×D65cm | 403.352.04 | ¥67,900 |



PINNARP/ピンナルプ ワークトップ アッシュ材。

厚さ3.8cm

| | | |
|------------|------------|----------------|
| W121×D45cm | 703.723.08 | ¥22,900 |
| W181×D45cm | 503.723.09 | ¥29,900 |
| W186×D65cm | 103.723.11 | ¥49,900 |
| W259×D65cm | 903.723.12 | ¥67,900 |

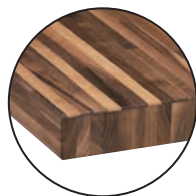

PINNARP/ピンナルプ ワークトップ
ウォールナット突き板。

厚さ3.8cm

| | | |
|------------|------------|----------------|
| W121×D45cm | 904.674.66 | ¥22,900 |
| W181×D45cm | 704.674.67 | ¥29,900 |
| W186×D65cm | 104.674.70 | ¥49,900 |
| W259×D65cm | 304.674.74 | ¥67,900 |



SKOGSÅ/スコグソー ワークトップ オーク材。

厚さ3.8cm

| | | |
|------------|------------|----------------|
| W121×D45cm | 303.829.84 | ¥32,900 |
| W181×D45cm | 003.829.85 | ¥37,900 |
| W186×D65cm | 203.829.89 | ¥64,900 |
| W259×D65cm | 403.829.93 | ¥79,900 |

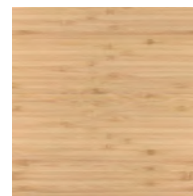

HOLMARED/ホルマレド ワークトップ 竹/突き板。

厚さ2.8cm

| | | |
|------------|------------|----------------|
| W121×D45cm | 105.573.76 | ¥19,900 |
| W181×D45cm | 905.573.77 | ¥24,900 |
| W186×D65cm | 705.573.78 | ¥49,900 |
| W259×D65cm | 505.573.79 | ¥67,900 |

ワークトップの保護とサポート



FIXA/フィクサ 保護シート クロムメッキ。

ワークトップを湿気から守るため、ビルトイン型の食器洗い乾燥機とワークトップの間にFIXA/フィクサ 保護シートを取り付け保護シートを必要に応じて取り付けてください。(現在日本のイケアで販売している食器洗い機には必要ありません。)

| | | |
|--------|------------|-------------|
| クロムメッキ | 401.736.78 | ¥900 |
|--------|------------|-------------|



FIXA/フィクサ ワークトップサポート金物

ワークトップをしっかりとサポートします。

| | | |
|-------|------------|-------------|
| 亜鉛メッキ | 902.746.27 | ¥499 |
|-------|------------|-------------|

カスタムメイドワークトップ

ステンレス・クォーツ エンジニアドストーン



ステンレスのワークトップは液体、熱、衝撃に強く実用的な素材です。SUS304ステンレスを使用しています。

お手入れ

水で濡らした布やスポンジで拭いてください。汚れが落ちにくいときは研磨剤の入っていない洗剤を含ませてください。濡れた表面にスチールたわしや釘、砂などの鉄分を含むものが接触したまま放置するともらいさびの原因となります。

クォーツ エンジニアドストーン(合成石英)のワークトップは御影石と同程度の表面硬度で傷や摩耗に強く、耐衝撃性・耐酸性に優れた素材です。またほぼ無孔質なので吸水率が低く、コーヒー、ワイン、油等による染みや汚れを防ぎ、お手入れが簡単で、雑菌の繁殖も抑えられ衛生的です。

クォーツは天然素材であるため、色、粒子のサイズ、形状、分布にわずかなばらつきがあります。これらのわずかなばらつきは、素材の美しさと魅力の一部であり、すべてのワークトップをユニークなものにしています。

お手入れ

キッチン用中性洗剤と水で濡らした柔らかい布で汚れを拭き取り、水で洗い流した後、乾燥させてください。油シミなどの頑固な汚れには、中性洗剤をかけて研磨粒子がついていないスポンジで優しく磨いてから十分な量の水で洗い流してから乾燥させてください。

KASKER/カスケル クォーツエンジニアドストーン ワークトップ

カスタムメイド 厚さ20mm

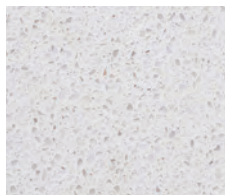

ホワイトミネラル調

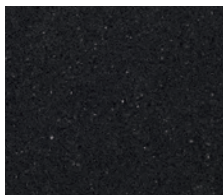

ブラックストーン調

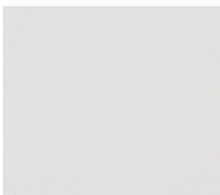

ホワイト



ダークベージュ
大理石調

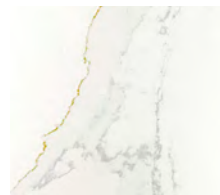

ホワイト/グレーベージュ
大理石調

ÅKARP/オーカルプ ステンレスワークトップ

カスタムメイド 厚さ37/38mm

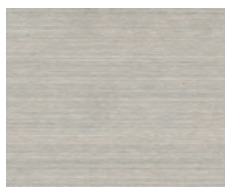

ヘアライン



市松エンボス[※]

※ アイランドカウンターには、市松エンボスはお選びいただけません。

カスタムメイド ワークトップは注文生産の為、ご注文後のお取り替え、返品は出来ません。店頭にて詳細をご確認の上、お買い求めください。

ÅKARP/オーカルプ ステンレスワークトップ (カスタムメイド)

素材: SUS304ステンレス スチールカウンター厚み: 37/38mm 奥行65cm I/L型カウンターはバックガード (H40mm) ・水返し付き、アイランドカウンターは、バックガード・水返しなし。キッチンスペースに合わせてサイズをオーダーできるワークトップです。柄は市松エンボスとヘアラインからお選びいただけます。(アイランドカウンターはヘアラインのみとなります。) L型のカウンターは溶接継ぎ一体タイプとなりますので、搬入経路の寸法をご確認下さい。

※ 1枚で長さ3000mmを超える場合や80kg以上の場合にはチャーター便での配送となる場合があります。

I/L型カウンター：D 650mm/角型水返し、バックガード (H40mm、t20-25mm) 付き

| 長さ (mm) | 150-2100 | | 2100-2400 | | 2401-2700 | | 2701-3000 | | 3001-3600 | |
|---------|------------|---------|------------|---------|------------|---------|------------|---------|------------|----------|
| ヘアライン | 005.514.88 | ¥64,000 | 905.514.84 | ¥69,000 | 605.514.85 | ¥79,000 | 205.514.87 | ¥89,000 | 405.514.86 | ¥109,000 |
| 長さ (mm) | 150-2100 | | 2100-2400 | | 2401-2700 | | 2701-3000 | | 3001-3600 | |
| 市松エンボス | 405.526.93 | ¥64,000 | 205.526.94 | ¥69,000 | 705.526.96 | ¥79,000 | 505.526.97 | ¥89,000 | 305.526.98 | ¥109,000 |

※ L型カウンター長辺側最大3000mm、短辺側最大2100mm。

アイランドカウンター：D 400-1070mm/水返し、バックガードなし

| 長さ (mm) | 150-1000 | | 1001-2100 | | 2101-2330 | | 2331-2800 | |
|--------------|------------|---------|------------|----------|------------|----------|------------|----------|
| D 400-850mm | 005.514.93 | ¥69,000 | 305.514.96 | ¥99,000 | 805.514.89 | ¥114,000 | 505.514.95 | ¥129,000 |
| D 851-1070mm | 605.514.90 | ¥89,000 | 805.514.94 | ¥139,000 | 205.514.92 | ¥159,000 | 405.514.91 | ¥179,000 |

特殊加工

EXHULT/エクスフルト

| | | | | | |
|-----------------------|------------|---------|-----------------------|------------|---------|
| ワークトップ連結 (L型45度ジョイント) | 204.374.49 | ¥20,000 | 追加切り欠き・穴あけ加工 (1か所あたり) | 804.374.46 | ¥3,000 |
| 水栓開口・裏打ち加工 (1か所あたり) | 904.782.62 | ¥1,000 | カウンター総裏張り | 404.374.48 | ¥29,000 |

※ ÅKARP/オーカルプ ステンレス カスタムメイドワークトップには、工場ワークトップに溶接して出荷するアンダーカウンターシンク、TISJÖN/ティションシンク (73ページ) のみ取り付けられます。

KASKER/カスケル クォーツ エンジニアドストーン ワークトップ (カスタムメイド)

アイランドカウンター D100-1400mm、最大W3000 (D751以上は最大W2700)

素材：クォーツをはじめとした天然鉱物含有率90%以上のハイブリットエンジニアドストーン、カウンター厚み：20mm、キッチンスペースに合わせてサイズをオーダーできるワークトップです。5色(ホワイトミネラル調、ブラックストーン調、ホワイト、ダークベージュ大理石調、ホワイト/グレーベージュ大理石調)の中からお選びください。

※比重が高く、1m²あたり約50kgになります。施工時の取扱いにはご注意ください。

※1枚で長さ2800mmを超える場合や80kg以上の場合にはチャーター便での配送となる場合があります。



ホワイトミネラル調

| 長さ(mm) | 150-2100 | 2101-2400 | 2401-3000 |
|-------------|-------------------------------------|----------------------------|----------------------------|
| D10-650mm | 205.938.59 ¥113,000 | 405.938.63 ¥116,000 | 405.938.58 ¥120,000 |
| D651-750mm | 605.938.57 ¥142,000 | 605.938.62 ¥155,000 | 805.938.56 ¥169,000 |
| D751-1400mm | 805.938.61 (~W2700) ¥205,000 | | |

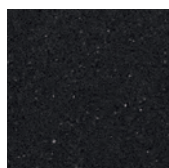

ブラックストーン調

| 長さ(mm) | 150-2100 | 2101-2400 | 2401-3000 |
|-------------|-------------------------------------|----------------------------|----------------------------|
| D10-650mm | 005.938.55 ¥113,000 | 305.938.54 ¥116,000 | 105.938.50 ¥120,000 |
| D651-750mm | 305.938.49 ¥142,000 | 505.938.53 ¥155,000 | 705.938.52 ¥169,000 |
| D751-1400mm | 905.938.51 (~W2700) ¥205,000 | | |

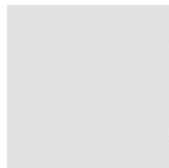

ホワイト

| 長さ(mm) | 150-2100 | 2101-2400 | 2401-3000 |
|-------------|-------------------------------------|----------------------------|----------------------------|
| D10-650mm | 105.938.69 ¥128,000 | 305.938.68 ¥131,000 | 205.938.64 ¥135,000 |
| D651-750mm | 905.938.65 ¥157,000 | 705.938.66 ¥170,000 | 905.938.70 ¥184,000 |
| D751-1400mm | 505.938.67 (~W2700) ¥220,000 | | |



ダークベージュ大理石調

| 長さ(mm) | 150-2100 | 2101-2400 | 2401-3000 |
|-------------|-------------------------------------|----------------------------|----------------------------|
| D10-650mm | 105.938.74 ¥128,000 | 405.938.77 ¥131,000 | 305.938.73 ¥135,000 |
| D651-750mm | 505.938.72 ¥157,000 | 605.938.76 ¥170,000 | 705.938.71 ¥184,000 |
| D751-1400mm | 805.938.75 (~W2700) ¥220,000 | | |



ホワイト/グレーベージュ大理石調

| 長さ(mm) | 150-2100 | 2101-2400 | 2401-3000 |
|-------------|-------------------------------------|----------------------------|----------------------------|
| D10-650mm | 406.055.97 ¥178,000 | 606.056.00 ¥186,000 | 206.056.02 ¥195,000 |
| D651-750mm | 206.055.98 ¥222,000 | 406.056.01 ¥240,000 | 006.056.03 ¥259,000 |
| D751-1400mm | 006.055.99 (~W2700) ¥330,000 | | |

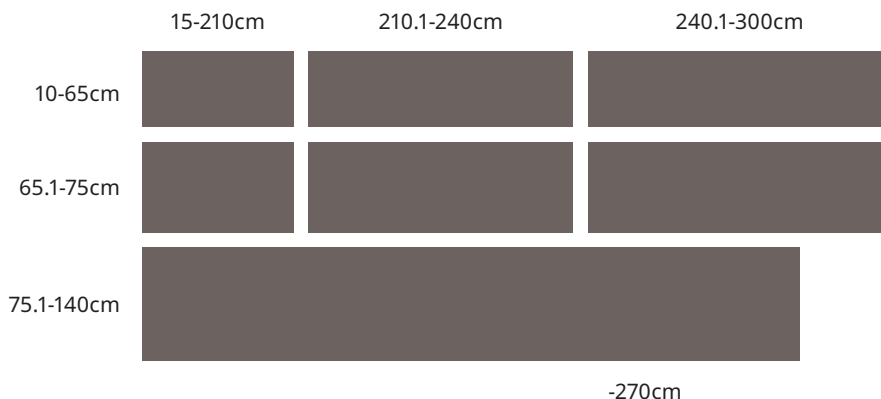

特殊加工

EXHULT/エクスフルト

KASKER/カスケルワークトップの開口等の加工番号

| | | |
|---|------------|---------|
| アンダーカウンターシンク用加工(研磨あり開口、シンク取り付け金物含む) | 105.918.70 | ¥23,000 |
| 水栓開口(直径55mmまで)、その他すべての丸開口。研磨なし。 UTBY脚用穴(1本につき2品番必要) | 905.918.71 | ¥3,000 |
| オーバーカウンターシンク用加工(研磨なし開口、取り付け用フィラーピース含む) | 705.918.72 | ¥9,000 |
| ウォーターフォール裏側面研磨 | 505.918.73 | ¥5,000 |
| コンロ角開口、その他の角開口、1/2/3辺カット、R100 以下のコーナー R加工。 研磨なし。コンロ下フィラー | 305.918.74 | ¥8,000 |
| Lジョイントの機械加工(ジョイントの場合両ワークトップ側面はYTTREエッジ加工が必要です) | 806.096.21 | ¥15,000 |
| オーバーハングワークトップ裏研磨 | 006.096.20 | ¥10,000 |

YTTRE/イットレ エッジ(研磨)加工

KASKER/カスケルワークトップには1面(正面)のみ面取りエッジ加工が含まれます。それ以外のエッジやカット加工後に研磨が必要な場合、ストレート(ラウンド)エッジに変更の場合が必要です。

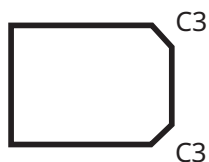

面取りエッジ(標準)



ストレート(ラウンド)エッジ

| | | |
|----------------------|------------|------------|
| 面取り C3/C3エッジ | 005.918.75 | ¥9,000 /面 |
| ストレート(ラウンドエッジ) R3/C3 | 805.918.76 | ¥10,000 /面 |

RAMSÅS/ラムソース 後付け用バックガード

(H60mm、t20mm、L100-3000mm)

メーター単位で切り上げ

| | | |
|------------------|------------|------------|
| ホワイトミネラル調 | 206.096.19 | ¥10,000 /m |
| ブラックストーン調 | 406.096.18 | ¥10,000 /m |
| ホワイト | 806.096.16 | ¥10,000 /m |
| ダークベージュ大理石調 | 606.096.17 | ¥10,000 /m |
| ホワイト/グレーベージュ大理石調 | 006.096.15 | ¥14,000 /m |

※シンクはアンダーカウンターシンク・オーバーカウンターシンク共に現場取り付けとなります。取り付けができるシンクは、P68～のシンクページでご確認ください。



※日本で採用の色柄とは異なります。

シンク

忙しい場所

シンクまわりはキッチンでもっとも忙しい場所のひとつ。食材の下ごしらえや野菜の水洗いをしたり、汚れた食器を重ねておいて洗ったりと、さまざまなことに使います。こういった作業をできるだけ簡単にするために、自分のニーズやキッチンの使い方に合ったシンクとシンク用アクセサリーを選びましょう。

シンクの選び方

01

シンクにはどのくらいのスペースを割り当てますか？ イケアのシンク用キャビネットの幅は、40cm、60cm、75cm、80cm、90cm の5サイズがあります。

02

食材の下ごしらえや洗い物の仕方も考えましょう。食器洗い機を使いますか？ それとも手洗いですか？ 必要なのはシングルボウル？ ダブルボウル？ 水切り付きのタイプもあります。

03

下ごしらえにも洗い物にも、シンクまわりで役立つシンク用アクセサリーを選べば完成です

品質保証
25年

イケアでは、シンクに厳しい試験を行い、キッチンでのハードな使用に耐えられることを確認しています。イケアがシンクに25年間の品質保証を行っているのは (FYNDIG/フィンディグと TISJÖN/ティションを除く。) 優れた耐久性に自信を持っているからです。



イケアのシンク製品

シングルボウルのシンク

スペースに限りがある場合は、シングルボウルがおすすめです。大きめのシングルボウルなら、大きな鍋やフライパンを楽に洗えます。シンク用アクセサリと組み合わせて、ボウルをできるだけ機能的に使いましょう。

ダブルボウルのシンク

多くの作業を同時にこなすにはボウルが2つあった方がいいでしょう。例えば、1つのボウルに汚れた食器を重ねておき、もう1つのボウルで野菜の水洗いなどができます。

1 1/2ボウルのシンク

1 1/2 ボウルのシンクは、より狭いスペースでダブルボウルのシンクと同じ使い方ができます。

水切り付きシンク

水切りの付いたシンクは、余分な水が傾斜した面からボウルに流れるので、食器類を乾かすのに便利です。イケアの水切り付きシンクはすべて、水切りを左右どちら側にも付けられます。

幅40cm以上のキャビネットに対応



BOHOLMEN/ボーホルメン シングルボウルはめ込み式
シンク L47×D30cm
※ KASKER/カスケル対応。アンダー・オーバー共。

ステンレススチール 002.705.15 **¥4,900**



VRESJÖN/ヴレション シングルボウルはめ込み式
シンク L37×D44cm
※ KASKER/カスケル対応。アンダー・オーバー共。

ステンレススチール 205.045.37 **¥29,900**

幅60cm以上のキャビネットに対応



HAVSEN/ハーヴセン シングルボウルはめ込み式シンク
L53×D47cm。セラミック。
※ KASKER/カスケル対応。オーバーのみ。

ホワイト 303.778.45 **¥29,900**



HAVSEN/ハーヴセン シングルボウル フロント見せタイプ
シンク L62×D48cm。セラミック。

ホワイト 803.592.31 **¥39,900**



KILSVIKEN/シルスヴィーケン シングルボウルはめ込み式シンク
L56×D46cm
※ KASKER/カスケル対応。アンダー・オーバー共。

ブラック 合成石英 404.460.37 **¥32,900**



KILSVIKEN/シルスヴィーケン シングルボウルはめ込み式
シンク L56×D46cm
※ KASKER/カスケル対応。アンダー・オーバー共。

ホワイト 合成石英 606.029.94 **¥32,900**



KILSVIKEN/シルスヴィーケン シングルボウルはめ込み式
シンク L72×D46cm
※ KASKER/カスケル対応。オーバーのみ。

ブラック/合成石英 004.611.62 **¥44,900**



KILSVIKEN/シルスヴィーケン シングルボウルはめ込み式
シンク L56×D46cm
※ KASKER/カスケル対応。アンダー・オーバー共。

グレー/ベージュ 合成石英 606.078.21 **¥32,900**



TALLSJÖN/タルション シングルボウル フロント見せ
タイプシンク L60×D67cm
※ KASKER/カスケル対応。

ダークグレー/ストーン調 905.498.39 **¥59,900**

幅60cm以上のキャビネットに対応



FYNDIG/フィーンディグ シングルボウルはめ込み式シンク L46×D40cm
※ KASKER/カスケル対応。オーバーのみ。

ステンレススチール 102.021.25 **¥2,900**



VRESJÖN/ヴレション シングルボウルはめ込み式シンク L54×D44cm
※ KASKER/カスケル対応。アンダー・オーバー共。

ステンレススチール 205.046.17 **¥39,900**



LÅNGUDDEN/ロングウッデン シングルボウルはめ込み式シンク L56×D53cm。キッチン混合栓用の穴を開けてあります。

※ KASKER/カスケル対応。アンダー・オーバー共。

ステンレススチール 003.249.76 **¥14,900**



BOHOLMEN/ボーホルメン シングルボウルはめ込み式シンク Ø45cm

※ KASKER/カスケル対応。アンダー・オーバー共。

ステンレススチール 302.134.82 **¥8,900**



VATTUDALEN/ヴァトゥダーレン シングルボウルはめ込み式シンク L69×D47cm

水切り付き 水切りは左右どちら側でも設置できます。

※ KASKER/カスケル対応。オーバーのみ。

ステンレススチール 803.249.82 **¥9,900**



HILLESJÖN/ヒッレション シングルボウルはめ込み式シンク L56×D46cm

※ KASKER/カスケル対応。アンダー・オーバー共。

ステンレススチール 105.043.40 **¥12,900**

幅 80cm 以上のキャビネットに対応



※在庫限り

HAVSEN/ハーヴセン ダブルボウル フロント見せタイプシンク L82×D48cm

ホワイト 503.592.18 **¥49,900**



HILLESJÖN/ヒッレション ダブルボウルはめ込み式シンク L75×D46cm

※ KASKER/カスケル対応。アンダー・オーバー共。

ステンレススチール 503.249.88 **¥24,900**



BOHOLMEN/ボーホルメン シングルボウルはめ込み式シンク L76×D55cm

シンクボウルの裏面には、吸音性のあるシートを貼り付けてあります。混合栓用の下穴が開いていないので、混合栓の取り付け位置を自由に選べます。

※ KASKER/カスケル対応。オーバーのみ。

ステンレススチール 002.021.21 **¥19,900**

※ 実際の商品は、オーバーフローなしのシンクとなります。

※ 排水トラップ、ふたは別売りです。

幅 80cm 以上のキャビネットに対応



VRESJÖN/ヴァレシオン シングルボウルはめ込み式
シンク L73×D44cm
※ KASKER/カスケル対応。アンダー・オーバー共。

ステンレススチール 205.046.22 **¥49,900**



KILSVIKEN/シルスヴィーケン シングルボウルはめ込み式
シンク L72×D46cm
※ KASKER/カスケル対応。アンダー・オーバー共。

ブラック/合成石英 104.460.34 **¥42,900**



KILSVIKEN/シルスヴィーケン シングルボウルはめ込み式
シンク L72×D46cm
※ KASKER/カスケル対応。アンダー・オーバー共。

ダークブラウン/合成石英 504.460.51 **¥42,900**



KILSVIKEN/シルスヴィーケン シングルボウルはめ込み式
シンク L72×D46cm
※ KASKER/カスケル対応。アンダー・オーバー共。

ホワイト 合成石英 006.078.57 **¥42,900**



TALLSJÖN/タルション シングルボウル フロント見せ
タイプシンク L80×D67cm
※ KASKER/カスケル対応。

ダークグレー /ストーン調 705.498.40 **¥69,900**

ワークトッパー一体型



OLOFSJÖN/オロフション ワークトッパー一体型シンク
W120×D65cm

ステンレススチール 404.951.03 **¥32,900**



HAVSEN/ハーヴセン
シングルボウル フロント見せタイプシンク
 L62 × D48cm。803.592.31。

¥39,900

排水トラップ



LILLVIKEN/リルヴィーケン 排水トラップ/ストレーナー
 ダブルボウル用 ステンレススチール製のストレーナー付き
 シンクストッパーが付属しています。パッキングは合成ゴ
 ム製、パイプはポリプロピレンプラスチック製。

ステンレススチール 103.254.28 **¥4,000**



LILLVIKEN/リルヴィーケン 排水トラップ/ストレーナー
 シングルボウル用 ステンレススチール製のストレーナー付
 きシンクストッパーが付属しています。パッキングは合成
 ゴム製、パイプはポリプロピレンプラスチック製。

ステンレススチール 303.254.27 **¥3,000**



LILLVIKEN/リルヴィーケン ふた LILLVIKEN/リルヴィー
 ケン 排水トラップを取り付けたシンクに対応。排水トラッ
 プの上に磁石で付きます。磁石部分はつまみにもなるので、
 バスケットを取り出してゴミを捨てるときに便利です。

ステンレススチール 303.290.34 **¥900**



※ 日本で採用の色柄とは異なります。

TISJÖN/ティション カスタムメイドワークトップ用 アンダーカウンターシンク

アンダーカウンターシンクは、ÅKARP/オーカルプ、KASKER/カスケル カスタムメイドワークトップ用です。ÅKARP/オーカルプ カスタムメイドワークトップとアンダーカウンターシンクを一緒にご注文いただくと、工場で溶接して出荷いたします。

KASKER/カスケル カスタムメイドワークトップの場合は、別梱包で出荷され、現場での施工となります。アンダーカウンターのみ。



TISJÖN/ティション シンク L43×D34cm。

シンク用開口、水栓用開口は別途。

ÅKARP/オーカルプ用 排水トラップ含む 804.387.90 **¥19,900**



TISJÖN/ティション シンク L77×D50cm。

シンク用開口は別途。

KASKER/カスケル 左水栓用 排水トラップは別途必要です 406.010.90 **¥39,900**

KASKER/カスケル 右水栓用 排水トラップは別途必要です 905.921.11 **¥39,900**

HEDSJÖN/ヘッドション 排水トラップ/ストレーナ
1ボウル用 205.956.03 **¥10,000**

ÅKARP/オーカルプ用 排水トラップ含む 104.387.84 **¥39,900**



TISJÖN/ティション シンク L55×D43cm

シンク用開口、水栓用開口は別途。

KASKER/カスケル用 排水トラップは別途必要です 105.921.10 **¥34,900**

HEDSJÖN/ヘッドション 排水トラップ/ストレーナ
1ボウル用 205.956.03 **¥10,000**

ÅKARP/オーカルプ用 排水トラップ含む 404.387.92 **¥29,900**

キッチン用水栓

使うたびに水を節約

地球は確かに多くの水で覆われているかもしれませんが、飲用に適しているのはそのごく一部で、利用できる量はさらに限られています。水なしではどんな生物も生き延びることはできませんが、水を新たに作り出すことはできません。水は常に再利用されていますが、真水の供給には使いすぎや公平に配分されていないなどの問題があり、さらには公害や汚染、気候変動の影響もあります。そこでイケアでは、すべてのキッチン混合栓に節水用のエアレーターを取り付け、水圧を落とさずに最大で40%の節水を可能にしています。エアレーターを発明したのはイケアではありませんが、節水によってすべての人が恩恵を受けられるようにするために、私たちみんながどう協力できるかを示す重要なアイテムだと考えています。

品質保証
10年

イケアのキッチン混合栓は、検査を受け、第三者機関による承認を取得しています。これにより、関連する国内外の機械産業分野、品質、安全、衛生上の基準を満たす、または基準を上回ることが認められています。イケア製のキッチン混合栓は一部を除き、10年間の品質保証を行っています。



機能



キッチン混合栓 プルアウト引き出し式

ホースを引き出せるので、食器洗いがスムーズにできます。スナップオンウェイトにより、水栓ホースがスムーズにすばやく戻ります。

SALLSJÖN/サルシヨーン キッチン混合栓 引き出し式



キッチン混合栓 プルアウト引き出し式シャワー切替付き

回転するボールジョイントが特徴のシャワースプレー機能が付いたホース引き出し式で、シンクの隅々まで洗い流せます。

MAJSJÖN/マイシヨーン キッチン混合栓 引き出し式シャワー切替付き



キッチン混合栓 プルダウン式シャワー切替付き

プルダウン式吐水口でシンク全体をカバーし、準備や後片付けが簡単です。

MAJSJÖN/マイシヨーン キッチン混合栓 プルダウン式シャワー切替付き
※ 近日販売予定

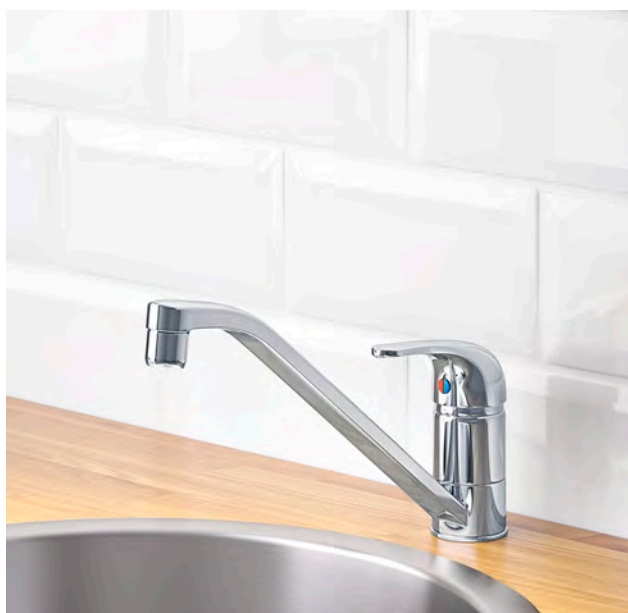

キッチン混合栓(吐水口が低いタイプ)

吐水口が低いタイプはハンドルが最上部についているので、シングルボウルの小さめのシンクに適しています。

LAGAN/ラーガン キッチン混合栓

キッチン混合栓



ÄLMAREN/エルマーレン キッチン混合栓 シングルレバー。吐水口の位置が高いため、大きな鍋などを洗うのに便利です。出荷時には吐水口が360度回転するようにセットされていますが、120度に変えることもできます。H36cm。

ステンレスカラー 703.416.42 **¥17,990**



DELSJÖN/デルション キッチン混合栓 シングルレバー。出荷時には吐水口が360度回転するようにセットされていますが、お好みで120度に変えることもできます。H36cm。

| | | |
|--------------|------------|----------------|
| しるめ調 | 904.887.89 | ¥12,990 |
| 黄銅色 | 304.780.43 | ¥14,990 |
| ブラッシュブラックメタル | 004.888.02 | ¥14,990 |



※在庫限り

GAMLESJÖN/ガムレション ダブルハンドル キッチン混合栓 ダブルハンドル。吐水口の位置が高いため、大きな鍋などを洗うのに便利です。吐水口が360度回転します。H36cm。

ブラッシュブラックメタル 103.416.78 **¥19,990**



INSJÖN/インション キッチン混合栓 シングルレバー。出荷時には吐水口が360度回転するようにセットされていますが、お好みで120度に変えることもできます。ホース引き出し式もあります。H40cm。

クロムメッキ 403.701.22 **¥24,990**



※在庫限り

BOSJÖN/ボーション キッチン混合栓 シングルレバー。吐水口が120度回転します。H32cm。

ブラッシュブラックメタル 603.039.28 **¥29,990**



EDSVIK/エドスヴィク キッチン混合栓 ダブルハンドル。吐水口が360度回転します。H32cm。

クロムメッキ 304.955.18 **¥12,990**



GLITTRAN/グリットラン キッチン混合栓 シングルレバー。吐水口が360度回転します。真ちゅう、クロムメッキ/粉体塗装。H28cm。

| | | |
|--------------|------------|----------------|
| ブラッシュブラックメタル | 305.199.39 | ¥29,990 |
| 黄銅色 | 004.686.82 | ¥29,990 |



GLYPEN/グリペン キッチン混合栓 シングルレバー。出荷時には吐水口が360度回転するようにセットされていますが、90度か120度に変えることもできます。H26cm。

ステンレスカラー 904.423.91 **¥9,990**

キッチン混合栓（吐水口が低いタイプ）



LAGAN/ラーガン キッチン混合栓 シングルレバー。
吐水口が360度回転します。真ちゅう。H16cm。

クロムメッキ 403.192.75 **¥5,990**

キッチン混合栓 プルアウト引き出し式



ÄLMAREN/エルマーレン キッチン混合栓 ホース引き出し式 シングルレバー。吐水口の位置が高いため、大きな鍋などを洗うのに便利です。ホースを引き出せるので、食器を楽にすすげます。ホースは約30cm引き出せます。おもりが付いているので元の位置に戻すのも簡単です。吐水口が120度回転します。H36cm。

ステンレスカラー 003.416.50 **¥22,990**



INSJÖN/インショーン キッチン混合栓 ホース引き出し式 シングルレバー。吐水口が120度回転します。ホースを引き出さないタイプもあります。
真ちゅう。H43cm。

クロムメッキ 903.418.77 **¥29,990**

※在庫限り



New

SALLSJÖN/サルショーン キッチン混合栓 プルアウト引き出し式 吐水口が120度回転します。H37cm。

ステンレスカラー 106.106.23 **¥19,990**
ブラック 806.104.79 **¥22,990**

キッチン混合栓 引き出し式シャワー切替付き



New

MAJSJÖN/マイショーン キッチン混合栓 引き出し式シャワー切替付き 吐水口が120度回転します。H33.4cm。

ステンレスカラー 406.104.62 **¥29,990**

キッチン混合栓 プルダウン式 シャワー切替付き



New

SALLSJÖN/サルショーン キッチン混合栓 プルダウン式シャワー切替付き 吐水口の回転角度は360度に設定されていますが120度に調整可能。H48cm。

ブラック 906.104.74 **¥34,990**



※在庫限り

VIMMERN/ ヴィツメルン キッチン混合栓 ハンドシャワー付き シングルレバー。吐水口が360度回転します。H47cm。

ステンレスカラー 605.199.47 **¥49,990**



※在庫限り

TOLLSJÖN/トルショーン キッチン混合栓 ハンドシャワーシングルレバー。出荷時には吐水口が360度回転するようにセットされていますが、120度に変えることもできます。H46cm。

ブラック
ポリッシュメタル 603.416.90 **¥39,990**

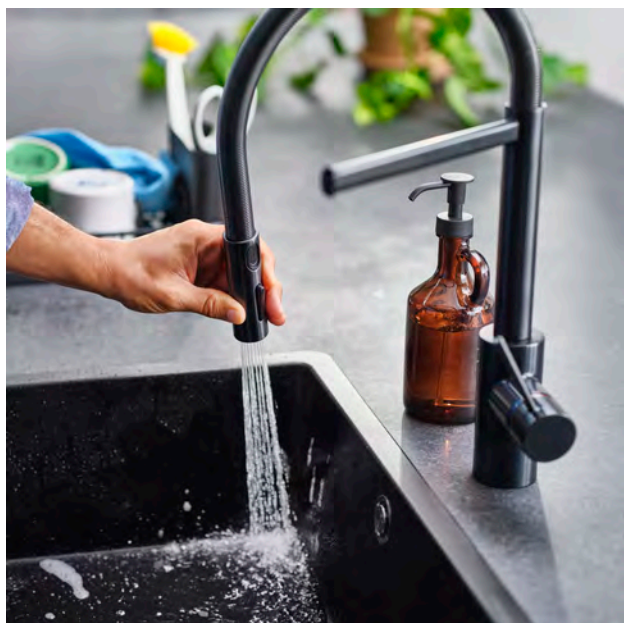

SALLSJÖN/サルショーン シャワー機能

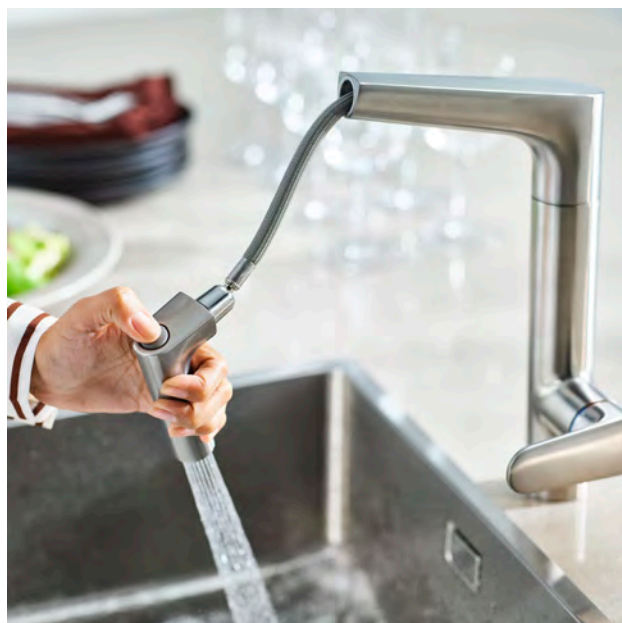

MAJSJÖN/マイショーン 引き出し式シャワー機能

ノブ&取っ手

ちょっとしたディテールが違いを生みます

ノブと取っ手はケーキの飾りのようなもの。自分好みのスタイルを強調したり、扉や引き出しの見た目をリフレッシュしたり、ほかの家具とコーディネートしたり、あるいは単に変化を楽しみたいときに効果的です。

ノブや取っ手はささやかにも見えますが、キッチンを個性的に仕上げるのに大きな効果があります。キッチンがトラディショナルでもモダンでも、そのスタイルが強調されます。いろいろ組み合わせたり、配置を工夫したりして、憧れのキッチンに近づける最後の仕上げをしましょう。



FIXA/ フィкса ドリルテンプレート

ノブや取っ手のネジ穴の位置を簡単・正確にマークできる、便利なツールです。オンラインやお近くのイケアストアでお求めください。

FIXA/ フィкса ドリルテンプレート、オレンジ。

103.234.34

¥299



ノブ&取っ手



BAGGANÄS/バグガネース ノブ ブラック
 Ø21mm 003.384.31 ¥500/2 ピース



BAGGANÄS/バグガネース ノブ 黄銅色
 Ø21mm 703.384.37 ¥500/2 ピース



BAGGANÄS/バグガネース ノブ ステンレススチール
 Ø21mm 403.384.34 ¥500/2 ピース

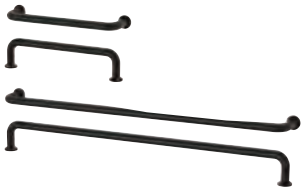

BAGGANÄS/バグガネース 取っ手 ブラック
 L143mm 703.384.23 ¥700/2 ピース
 L335mm 503.384.24 ¥1,200/2 ピース



BAGGANÄS/バグガネース 取っ手 黄銅色
 L143mm 803.384.27 ¥700/2 ピース
 L335mm 603.384.28 ¥1,200/2 ピース

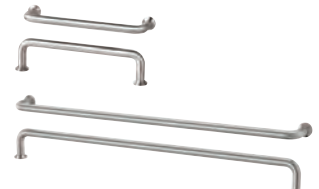

BAGGANÄS/バグガネース 取っ手 ステンレススチール
 L143mm 203.384.25 ¥700/2 ピース
 L335mm 003.384.26 ¥1,200/2 ピース



GUBBARP/グッバルプ 取っ手 ホワイト
 L116mm 603.364.34 ¥100/2 ピース



SÖRBYN/スオルビーン 取っ手 ステンレススチール
 96mm 704.503.44 ¥800/2 ピース

※在庫限り



VINNÅSET/ヴィンネーセット ノブ
 Ø37mm ピーチ 004.372.28 ¥1,000/2 ピース
 Ø37mm ブラウン 905.889.39 ¥800/2 ピース

GUBBARP/グッバルプ ノブ ホワイト
 Ø21mm 303.364.35 ¥80/2 ピース

SÖRBYN/スオルビーン ノブ ステンレススチール
 Ø25mm 404.503.45 ¥600/2 ピース



BILLSBRO/ビルスブロ 取っ手 ステンレスカラー
 L40mm 303.236.16 ¥400/2 ピース
 L120mm 903.236.18 ¥900/2 ピース
 L320mm 703.236.19 ¥1,200/2 ピース
 L520mm 503.236.20 ¥1,700/2 ピース
 L670mm 403.354.78 ¥2,000/2 ピース
 L720mm 303.236.21 ¥2,000/2 ピース
 L820mm 003.354.80 ¥2,200/2 ピース



BILLSBRO/ビルスブロ 取っ手 ホワイト
 L40mm 403.343.13 ¥400/2 ピース
 L120mm 703.343.02 ¥900/2 ピース
 L320mm 803.343.11 ¥1,200/2 ピース
 L520mm 703.343.16 ¥1,700/2 ピース
 L670mm 203.354.79 ¥2,000/2 ピース
 L720mm 303.343.18 ¥2,000/2 ピース
 L820mm 803.354.81 ¥2,200/2 ピース



KALERUM/カーレラム ノブ ステンレスカラー
 30mm 205.535.37 ¥500/2 ピース



KALERUM/カーレラム 取っ手 ステンレスカラー
 138mm 705.536.48 ¥1,400/2 ピース
 266mm 105.536.51 ¥1,500/2 ピース
 394mm 205.536.60 ¥1,800/2 ピース



DRAGSMARK/ドラグスマルク 取っ手 クリップ式 ホワイト
 40mm 305.693.64 ¥300/2 ピース
 ※穴あけ不要ではめ込むだけです。穴を残すことなく簡単に取り外したり取り付け直したりできます。



ÖSTERNÄS/オーステルネス 革の取っ手 なめし革
 L153mm 303.489.28 ¥2,400/2 ピース
 L65mm 303.489.33 ¥1,600/2 ピース



HACKÅS/ハクオース 取っ手 チャコール
 L100mm 903.424.81 ¥700/2 ピース
 L300mm 703.424.82 ¥1,100/2 ピース



TÄRNSTAD/テルネスタード 取っ手 オーク
 Ø17mm 405.480.74 ¥700/2 ピース

※在庫限り

New



STJÄRNHOV/シェールンホープ 取っ手 クロムメッキ
 L126mm 206.096.24 ¥1,000/2 ピース

HACKÅS/ハクオース ノブ チャコール
 L15mm 503.424.83 ¥500/2 ピース

STJÄRNHOV/シェールンホープ ノブ クロムメッキ
 34mm 506.096.27 ¥500/2 ピース



ENERYDA/エネリーダ カップハンドル ブラック
L89mm 103.475.24 ¥1,100/2ピース



New

ENERYDA/エネリーダ カップハンドル 黄銅色
L89mm 603.475.26/506.108.38 ¥1,100/2ピース



ENERYDA/エネリーダ カップハンドル クロムメッキ
L89mm 203.475.28 ¥1,100/2ピース



ENERYDA/エネリーダ 取っ手 ブラック
L112mm 303.475.23 ¥1,100/2ピース



New

ENERYDA/エネリーダ 取っ手 黄銅色
L112mm 803.475.25/106.108.59 ¥1,100/2ピース



ENERYDA/エネリーダ 取っ手 クロムメッキ
L112mm 403.475.27 ¥1,100/2ピース



※Ø20mm
在庫限り

ENERYDA/エネリーダ ノブ ブラック
Ø20mm 003.475.29 ¥600/2ピース
Ø27mm 803.475.30 ¥800/2ピース



ENERYDA/エネリーダ ノブ 黄銅色
Ø20mm 403.475.32/706.108.61 ¥600/2ピース
Ø27mm 203.475.33/106.108.64 ¥800/2ピース



※Ø20mm
在庫限り

ENERYDA/エネリーダ ノブ クロムメッキ
Ø20mm 303.475.37 ¥600/2ピース
Ø27mm 703.475.35 ¥800/2ピース



KLINGSTORP/クリングストルプ 取っ手 オフホワイト/クロムメッキ
141mm 705.536.86 ¥1,300/2ピース

KLINGSTORP/クリングストルプ ノブ オフホワイト/クロムメッキ
Ø23mm 205.536.79 ¥700/2ピース
Ø30mm 405.536.83 ¥800/2ピース



KALLRÖR/カルロール 取っ手 ステンレススチール
L213mm 003.570.28 ¥1,000/2ピース
L405mm 603.570.30 ¥1,400/2ピース
L597mm 803.570.29 ¥1,600/2ピース

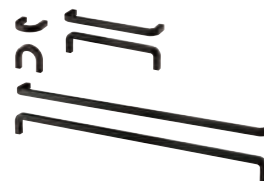

BORGHAMN/ボリハムン 取っ手 スチール、粉体塗装
L40mm 403.160.50 ¥800/2ピース
L170mm 603.160.49 ¥1,600/2ピース
L426mm 203.189.79 ¥2,400/2ピース



※L346mm
在庫限り

NYDALA/ニーダーラ 取っ手 ブラック
L154mm 804.496.37 ¥1,300/2ピース
L346mm 204.496.40 ¥2,000/2ピース



NYDALA/ニーダーラ ノブ ブラック
Ø16mm 404.496.44 ¥800/2ピース



SKRUVSHULT/スクルーヴスフルト 取っ手 チャコール
152mm 405.074.79 ¥1,000/2ピース



SKRUVSHULT/スクルーヴスフルト ノブ
チャコール
18mm 105.074.85 ¥400/2ピース
26mm 305.074.94 ¥500/2ピース

キッチン オーガナイザー

暮らしやすいキッチン

あらゆる道具がキッチンにその居場所を見つけるまで、キッチンはまだ完成しません。優秀な収納アクセサリやオーガナイザーがあれば、必要なときに必要なものが見つかります。

キッチンでの最高の相棒

トレイ、ボックス、分別ゴミ箱は、キッチンキャビネット内部のスペースを最大限に活用するのに役立ちます。

シンクまわりは忙しい場所。イケアの多用途のアクセサリを使えば、シンクまわりのスペースを活用でき、下ごしらえや洗いものなどの作業の流れを妨げません。

キッチンのスペース全体を活用しましょう。便利なウォール収納があれば、壁だって収納スペースによく使うアイテムを手に取りやすい場所に置けると同時に、作業スペースを確保できます。



引き出しにぴったりの組み合わせをつくろう

探し物ではなく、料理に時間をかけましょう。スマートな引き出し用トレイがあれば、カトラリーやキッチン用品をすっきりと整理できます。引き出しの中を隅々まで見え

るようにしたいなら、キッチン照明を組み合わせてください。

引き出し：40cm

内径 32cm

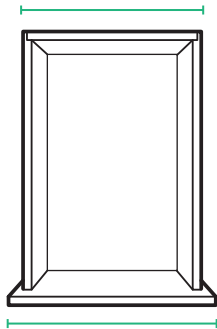

外寸 40cm



05 UPPDATERA/ウップダテラ カトラリートレイ 1個、32×50cm



07 UPPDATERA/ウップダテラ カトラリートレイ 1個、32×50cm

引き出し：60cm

内径 52cm

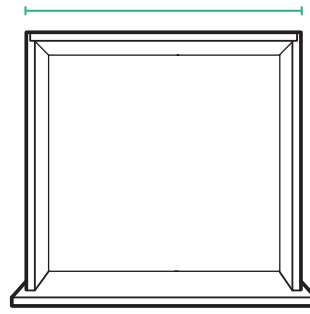

外寸 60cm



05 UPPDATERA/ウップダテラ カトラリートレイ 1個、32×50cm
02 UPPDATERA/ウップダテラ キッチンツール用トレイ 1個、20×50cm



05 UPPDATERA/ウップダテラ カトラリートレイ 1個、32×50cm
02 UPPDATERA/ウップダテラ キッチンツール用トレイ 1個、20×50cm



08 UPPDATERA/ウップダテラ カトラリートレイ 1個、52×50cm



07 UPPDATERA/ウップダテラ カトラリートレイ 1個、32×50cm
04 UPPDATERA/ウップダテラ キッチンツール用トレイ 1個、20×50cm
10 UPPDATERA/ウップダテラ ナイフラック 1個

引き出し：80cm

内径 72cm

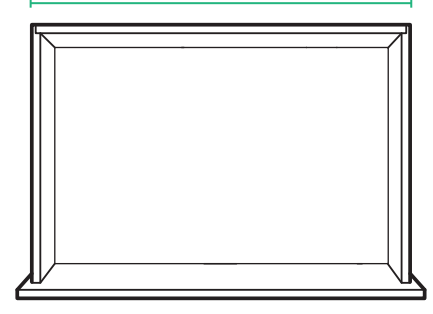

外寸 80cm



05 UPPDATERA/ウップダテラ カトラリートレイ 1個、32×50cm
02 UPPDATERA/ウップダテラ キッチンツール用トレイ 2個、20×50cm



05 UPPDATERA/ウップダテラ カトラリートレイ 1個、32×50cm
02 UPPDATERA/ウップダテラ キッチンツール用トレイ 2個、20×50cm
10 UPPDATERA/ウップダテラ ナイフラック 1個



08 UPPDATERA/ウップダテラ カトラリートレイ 1個、52×50cm
04 UPPDATERA/ウップダテラ キッチンツール用トレイ 1個、20×50cm



08 UPPDATERA/ウップダテラ カトラリートレイ 1個、52×50cm
04 UPPDATERA/ウップダテラ キッチンツール用トレイ 1個、20×50cm
10 UPPDATERA/ウップダテラ ナイフラック 1個

UPPDATERA/ ウップダテラ 収納アクセサリ

引き出しのサイズやカトラリー、キッチンツールに合わせて、収納アクセサリを選びましょう。使う場所の近くに
収納しておく、スムーズに作業できます。

キッチンツール用トレイ

01



UPPDATERA/ウップダテラ キッチンツール用トレイ
20×31cm
ホワイト 604.864.09 **¥199**

02

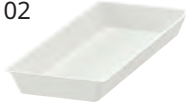

UPPDATERA/ウップダテラ キッチンツール用トレイ
20×50cm
ホワイト 804.864.13 **¥399**



UPPDATERA/ウップダテラ キッチンツール用トレイ
20×31cm
ライトバンブー 206.181.00 **¥799**

03



UPPDATERA/ウップダテラ キッチンツール用トレイ
10×50cm
ライトバンブー 806.180.98 **¥799**

04



UPPDATERA/ウップダテラ キッチンツール用トレイ
20×50cm
ライトバンブー 806.181.02 **¥1,199**



UPPDATERA/ウップダテラ カトラリートレイ
32×31cm
ライトバンブー 505.881.11 **¥1,299**

カトラリートレイ

05



UPPDATERA/ウップダテラ カトラリートレイ
32×50cm
ホワイト 604.864.14 **¥799**

06



UPPDATERA/ウップダテラ カトラリートレイ
32×31cm
ホワイト 404.864.10 **¥399**

07



UPPDATERA/ウップダテラ カトラリートレイ
32×50cm
ライトバンブー 204.864.11 **¥1,999**

08



UPPDATERA/ウップダテラ カトラリートレイ
52×50cm
ライトバンブー 304.864.15 **¥2,799**

スパイス&ナイフ用ラックインサート

09



UPPDATERA/ウップダテラ スパイスラック 10×50cm
ホワイト 806.005.74 **¥299**

10

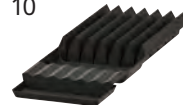

UPPDATERA/ウップダテラ ナイフラック
チャコール 504.864.19 **¥399**

その他の引き出しオーガナイザー

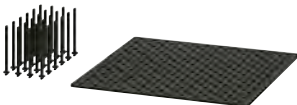

UPPDATERA/ウップダテラ 有孔ボード引き出しオーガナイザー チャコール
60cm 304.864.20 **¥1,999**
80cm 104.864.21 **¥2,499**



UPPDATERA/ウップダテラ 引出整理ボックス 調節可能仕切付 グレー
40cm 705.491.66 **¥1,299**
60cm 505.491.67 **¥1,599**



UPPDATERA/ウップダテラ 引出整理トレースライド式 グレー
60cm 305.491.68 **¥699**

その他のカトラリートレイ



VARIERA/ヴァリエラ カトラリートレイ アジャスタブル
30-52×47×5cm
ホワイト 306.138.14 **¥499**



VARIERA/ヴァリエラ キッチンツール用トレイ
20×47×5cm
ホワイト 006.138.15 **¥249**

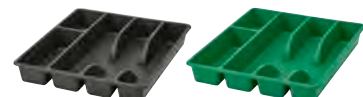

SMÄCKER/スメッケル カトラリートレイ 26×31×4.5cm
チャコール 306.014.63 **¥99**
ブライトグリーン 106.014.64 **¥99**

分別ゴミ箱の組み合わせ

ゴミがどんなふうになつた資源に生まれ変わるか知りたい？ HÅLLBAR/ホルバル シリーズは各種資源ゴミの分別に役立ちます。分別というシンプルな行動が、資源ゴミに新しい命を吹き込む第一歩になります。HÅLLBAR/ホルバル

ゴミ分別ソリューションシリーズは、どの部屋でも使えるゴミ箱です。お好みに応じて、ビルトイン型または独立型として使用できます。



ゴミ箱の通気孔と底の形状が、通気性を確保し、生ゴミを乾燥させて、嫌な臭いを抑えます。



ゴミ箱の上端のリングが、ゴミ袋を隠しつつ、しっかり固定します。リングは取り外せるので、お手入れしやすく、使わないときも邪魔になりません。



折りたたみ式の取っ手付きで、ゴミ箱の持ち運びが簡単です。



各種カラーのステッカー付きなので、分別する種類ごとに色分けできます。ステッカーにイラストや文字をかけば、何用のゴミ箱がさらにわかりやすくなります。

対応する引き出し：MAXIMERA/マキシメーラ 引き出し（高） W60×D45cm

HÅLLBAR/ホルバル ゴミ箱は、さまざまな分別ニーズに対応するデザイン。
幅の狭いコンビネーションは、限られたスペースにリサイクルステーションを設置してゴミを分別したい方に最適です。



HÅLLBAR/ホルバル ゴミ分別ソリューション 42ℓ。
METOD/メトード キッチン引き出し用 通気孔付き。
ライトグレー。
缶や小物の分別用ゴミ箱1個、紙パック・プラスチック・ビン・ガラス・ダイレクトメール用のゴミ箱1個、ぬれた生ゴミ・乾いた生ゴミ用のゴミ箱1個のコンビネーション。
合計価格：¥3,996 (593.088.37)



HÅLLBAR/ホルバル ゴミ分別ソリューション 42ℓ。
METOD/メトード キッチン引き出し用。ライトグレー。
紙パック・プラスチック・紙・ビン・ガラス・封筒・ダイレクトメールの分別用ゴミ箱2個のコンビネーション。
合計価格：¥3,997 (893.088.45)



HÅLLBAR/ホルバル ゴミ分別ソリューション 40ℓ。
METOD/メトード キッチン引き出し用 通気孔付き。
ライトグレー。
缶、衛生用品などの小物の分別用ゴミ箱3個、ぬれた生ゴミ・乾いた生ゴミ用のゴミ箱1個のコンビネーション。
合計価格：¥3,995 (193.089.24)

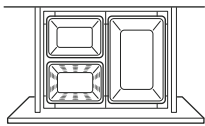

このソリューションに含まれるパーツ

| | | |
|---|------------|----|
| HÅLLBAR/ホルバル ゴミ箱 10ℓ。 ライトグレー | 804.175.23 | 1個 |
| HÅLLBAR/ホルバル ゴミ箱 22ℓ。 ライトグレー | 704.202.05 | 1個 |
| HÅLLBAR/ホルバル 生ゴミ用ゴミ箱 10ℓ。 ライトグレー | 604.338.83 | 1個 |
| HÅLLBAR/ホルバル サポートフレーム 分別ゴミ箱用 60cm。ホワイト | 404.228.66 | 1個 |

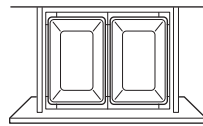

このソリューションに含まれるパーツ

| | | |
|---|------------|----|
| HÅLLBAR/ホルバル ゴミ箱 22ℓ。 ライトグレー | 704.202.05 | 2個 |
| HÅLLBAR/ホルバル サポートフレーム 分別ゴミ箱用 60cm。ホワイト | 404.228.66 | 1個 |

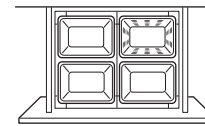

このソリューションに含まれるパーツ

| | | |
|---|------------|----|
| HÅLLBAR/ホルバル ゴミ箱 10ℓ。 ライトグレー | 804.175.23 | 3個 |
| HÅLLBAR/ホルバル 生ゴミ用ゴミ箱 10ℓ。 ライトグレー | 604.338.83 | 1個 |
| HÅLLBAR/ホルバル サポートフレーム 分別ゴミ箱用 60cm。ホワイト | 404.228.66 | 1個 |

対応する引き出し：MAXIMERA/マキシメーラ 引き出し（高） W80×D45cm

HÅLLBAR/ホルバル ゴミ箱は、さまざまな分別ニーズに対応するデザイン。
このコンビネーションは、ご自宅でのゴミの分別しやすさを大切にする方に最適です。



HÅLLBAR/ホルバル ゴミ分別ソリューション 55ℓ。METOD/
メトード キッチン引き出し用 通気孔付き。ライトグレー。
紙パック・ビン・缶から、小物・電球・電池まで、あらゆるものに対応する分別用ゴミ箱4個、ぬれた生ゴミ・乾いた生ゴミ用のゴミ箱1個のコンビネーション。
合計価格：¥5,294 (493.089.27)



HÅLLBAR/ホルバル ゴミ分別ソリューション 57ℓ。
METOD/メトード キッチン引き出し用。ライトグレー。
紙パック・ビン・缶・小物から、電球・電池まで、あらゆるものに対応する分別用ゴミ箱4個のコンビネーション。
合計価格：¥5,295 (693.096.95)



HÅLLBAR/ホルバル ゴミ分別ソリューション 53ℓ。METOD/
メトード キッチン引き出し用 通気孔付き。ライトグレー。
缶や小物から、電球や電池まで、あらゆるものに対応する分別用ゴミ箱5個、ぬれた生ゴミ・乾いた生ゴミ用のゴミ箱1個のコンビネーション。
合計価格：¥5,293 (893.096.99)

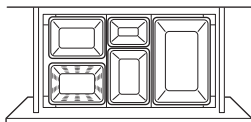

このソリューションに含まれるパーツ

| | | |
|---|------------|----|
| HÅLLBAR/ホルバル ゴミ箱 10ℓ。 ライトグレー | 804.175.23 | 2個 |
| HÅLLBAR/ホルバル ゴミ箱 22ℓ。 ライトグレー | 704.202.05 | 1個 |
| HÅLLBAR/ホルバル ゴミ箱 3ℓ。 ライトグレー | 604.321.95 | 1個 |
| HÅLLBAR/ホルバル 生ゴミ用ゴミ箱 10ℓ。 ライトグレー | 604.338.83 | 1個 |
| HÅLLBAR/ホルバル サポートフレーム 分別ゴミ箱用 80cm。ホワイト | 204.228.67 | 1個 |

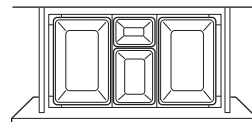

このソリューションに含まれるパーツ

| | | |
|---|------------|----|
| HÅLLBAR/ホルバル ゴミ箱 10ℓ。 ライトグレー | 804.175.23 | 1個 |
| HÅLLBAR/ホルバル ゴミ箱 22ℓ。 ライトグレー | 704.202.05 | 2個 |
| HÅLLBAR/ホルバル ゴミ箱 3ℓ。 ライトグレー | 604.321.95 | 1個 |
| HÅLLBAR/ホルバル サポートフレーム 分別ゴミ箱用 80cm。ホワイト | 204.228.67 | 1個 |

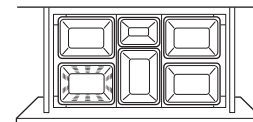

このソリューションに含まれるパーツ

| | | |
|---|------------|----|
| HÅLLBAR/ホルバル ゴミ箱 10ℓ。 ライトグレー | 804.175.23 | 4個 |
| HÅLLBAR/ホルバル ゴミ箱 3ℓ。 ライトグレー | 604.321.95 | 1個 |
| HÅLLBAR/ホルバル 生ゴミ用ゴミ箱 10ℓ。 ライトグレー | 604.338.83 | 1個 |
| HÅLLBAR/ホルバル サポートフレーム 分別ゴミ箱用 80cm。ホワイト | 204.228.67 | 1個 |

分別ゴミ箱の組み合わせ

HÅLLBAR/ホルバル 引き出し式ソリューション

HÅLLBAR/ホルバル ゴミ箱は、さまざまな分別ニーズに対応するデザイン。幅の狭いコンビネーションは、限られたスペースにリサイクルステーションを設置してゴミを分別したい方に最適です。



HÅLLBAR/ホルバル ゴミ分別ソリューション 20ℓ. 引き出し式。ライトグレー。空き缶や小物の分別に最適なゴミ箱2個のコンビネーション。

合計価格：¥5,497 (493.088.14)



HÅLLBAR/ホルバル ゴミ分別ソリューション 20ℓ. 引き出し式 通気孔付き。ライトグレー。空き缶や小物の分別用ゴミ箱1個、ぬれた生ゴミ・乾いた生ゴミ用のゴミ箱1個のコンビネーション。

合計価格：¥5,497 (793.088.17)



HÅLLBAR/ホルバル ゴミ分別ソリューション 22ℓ. 引き出し式。ライトグレー。HÅLLBAR/ホルバル ゴミ箱は、さまざまなゴミ分別方法に対応するデザインです。ボール紙、プラスチック、ペーパー、瓶、ガラス、缶、封筒、ダイレクトメールなどの分別におすすめです。

合計価格：¥5,498 (893.088.26)

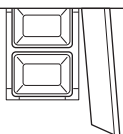

このソリューションに含まれるパーツ

| | | |
|------------------------------|------------|----|
| HÅLLBAR/ホルバル ゴミ箱 10ℓ。 | | |
| ライトグレー | 804.175.23 | 2個 |
| HÅLLBAR/ホルバル 引き出し式フレーム ゴミ分別用 | | |
| ライトグレー | 004.228.68 | 1個 |

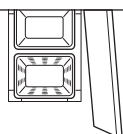

このソリューションに含まれるパーツ

| | | |
|------------------------------|------------|----|
| HÅLLBAR/ホルバル 生ゴミ用ゴミ箱 10ℓ。 | | |
| ライトグレー | 604.338.83 | 1個 |
| HÅLLBAR/ホルバル ゴミ箱 10ℓ。 | | |
| ライトグレー | 804.175.23 | 1個 |
| HÅLLBAR/ホルバル 引き出し式フレーム ゴミ分別用 | | |
| ライトグレー | 004.228.68 | 1個 |

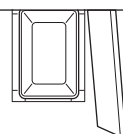

このソリューションに含まれるパーツ

| | | |
|------------------------------|------------|----|
| HÅLLBAR/ホルバル ゴミ箱 22ℓ。 | | |
| ライトグレー | 704.202.05 | 1個 |
| HÅLLBAR/ホルバル 引き出し式フレーム ゴミ分別用 | | |
| ライトグレー | 004.228.68 | 1個 |



キャビネット内にこの引き出し式フレームを取り付ければ、分別ゴミ箱を扉の奥に目隠しできます。家中のキャビネットに簡単に取り付けて使えます。フレームを引き出して分別ゴミを捨てたら、押し戻して元に戻すだけ。



HÅLLBAR/ホルバル ゴミ箱は積み重ねられるので、場所を取りません。同じサイズや小さめのサイズのゴミ箱を上重ねて設置できます。

HÅLLBAR/ホルバル ゴミ箱

家庭のあらゆる場所に置いて使えるうえ、キャビネットや引き出し内に設置して使うこともできます。

HÅLLBAR/ホルバル ゴミ箱は積み重ねられるので、場所を取りません。同じサイズや小さめのサイズのゴミ箱を上重ねて設置できます。

ふた付きなのでゴミを隠せます。ふたは取り外せるのでお手入れが簡単。お好みでふたなしでも使えます。



HÅLLBAR/ホルバル ゴミ箱 3ℓ。ライトグレー。使用済み電池や電球の分別、スポンジ、クロス、ティールایت、クレヨンなどの小物の収納におすすめです。

604.321.95 **¥299**



HÅLLBAR/ホルバル ゴミ箱 10ℓ。ライトグレー。缶や、衛生用品などの小物の分別、トイレットペーパーやショッピングバッグの収納におすすめです。

804.175.23 **¥499**



HÅLLBAR/ホルバル 生ゴミ用ゴミ箱 10ℓ。ライトグレー。コーヒー豆かす、フルーツや野菜の皮などのぬれた生ゴミ・乾いた生ゴミの分別におすすめです。ゴミ箱の通気孔と底の形状が、通気性を確保し、生ゴミを乾燥させて、嫌な臭いを抑えます。

604.338.83 **¥499**



HÅLLBAR/ホルバル ゴミ箱 22ℓ。ライトグレー。ボール紙、プラスチック、ペーパー、瓶、ガラス、缶、封筒、ダイレクトメールなどの分別におすすめです。

704.202.05 **¥999**



HÅLLBAR/ホルバル ゴミ箱 35ℓ。ライトグレー。ボール紙、瓶、新聞紙などの分別や、大きめのアイテムの収納におすすめです。

304.202.07 **¥1,299**

各種カラーのステッカー付きなので、分別する種類ごとに色分けできます。ステッカーにイラストや文字をかけば、何用のゴミ箱かさらにわかりやすくなります。ゴミ箱は角が丸いので、お手入れが楽。折りたたみ式の取っ手付きで、ゴミ箱の持ち運びも簡単です。ゴミ箱の上端のリングが、ゴミ袋を外から見えないようにし、また袋をしっかりと固定します。リングは取り外せるので、お手入れしやすく、使わないときもじゃまになりません。



HÅLLBAR/ホルバル 引き出し式フレーム ゴミ分別用

ライトグレー。キャビネット内にこの引き出し式フレームを取り付ければ、分別ゴミ箱を扉の奥に目隠しできます。家中のキャビネットに簡単にに取り付けて使えます。分別場所がひと目でわかり、ゴミをさっと捨てられるうえ、ゴミ箱をしっかりと固定できます。フレームを引き出して分別ゴミを捨てたら、押し戻すだけで。

004.228.68 **¥4,499**



HÅLLBAR/ホルバル サポートフレーム 分別ゴミ箱用

W60cm。ホワイト。MAXIMERA/マキシメーラ 引き出し(高)内の分別ゴミ箱にHÅLLBAR/ホルバル サポートフレームを取り付ければ、分別ゴミ箱を機能的に目隠しできます。サポートフレームを取り付けると、分別場所がひと目でわかり、ゴミをさっと捨てられるうえ、ゴミ箱をしっかりと固定できます。引き出しを引いて分別ゴミを捨てたら、押し戻すだけで。

MAXIMERA/マキシメーラ 引き出し(高) 60×60cmまたは60×45cmに取り付けると、引き出しの奥に配管スペースを確保できます。HÅLLBAR/ホルバル ゴミ箱用サイズ(3ℓ、35ℓのゴミ箱を除く)。

404.228.66 **¥1,999**



HÅLLBAR/ホルバル サポートフレーム 分別ゴミ箱用

W80cm。ホワイト。MAXIMERA/マキシメーラ 引き出し(高)内の分別ゴミ箱にHÅLLBAR/ホルバル サポートフレームを取り付ければ、分別ゴミ箱を機能的に目隠しできます。サポートフレームを取り付けると、分別場所がひと目でわかり、ゴミをさっと捨てられるうえ、ゴミ箱をしっかりと固定できます。引き出しを引いて分別ゴミを捨てたら、押し戻すだけで。

MAXIMERA/マキシメーラ 引き出し(高) 80×60cmまたは80×45cmに取り付けると、引き出しの奥に配管スペースを確保できます。HÅLLBAR/ホルバル ゴミ箱用サイズ(35ℓのゴミ箱を除く)。

204.228.67 **¥2,499**

キッチン アクセサリー

美しくプランした新しいキッチンをお持ちの場合でも、お使いのキッチンをよりよくしたい場合でも、暮らしをよりシンプルで楽しいものにする秘密をいくつかご紹介します。たとえば、優れたオーガナイザーを使うと、調理器具やキッチン用品を最適な場所に収納できるため、どこに何があるのか、どこに戻したらいいのかを家族全員が把握ができます。トレイ、ボックス、分別ゴミ箱は、物が散らかるのを防いだり、キ

ャビネットや引き出しの中のスペースを最大限に活用するのに役立ったりと、多機能に活躍します。ウォール収納を使って、よく使うアイテムを手に取りやすい場所に置くことで驚くほど効率が上がります。そして、キッチンでもっともよく使う場所、シンクまわりで活躍するアクセサリーもお忘れなく。食事の準備や洗いもののにきに便利です。



アイランドキッチン、サイドボード、トロリー、ステップスツール

これらのアイテムはすべて、キッチンに簡単にプラスできます。アイランドキッチンは、追加の作業スペースが欲しいときに最適です。また、スナックを食べたり、仕事をしたり、団らんを楽しむ場所として人気のスポットになるでしょう。サイドボードは、必要なものをしまっておける追加の収納として使えます。キャスター付きのトロリーは、どこへでも動かせるので便利です。ステップスツールは、高いところにしまっているものを取ったり、お子さまと一緒に調理を楽しむ場合の台として、または追加の椅子としても使える、キッチンの必需品です。



手に取りやすい収納はメリットがいっぱい

オープンシェルフ、フック、レール、ラックを自分で使いやすいように自由に組み合わせましょう。キッチンのどこに何があるのかがひと目でわかり、必要なものを簡単に手に取れるようになります。レストランの厨房からインスピレーションを得て、ウォールシェルフやアクセサリーを集めたKUNGSFORS/クングスフォルス シリーズを作りました。プロフェッショナルな気分を楽しめる上、料理もはかどります。



ウォール収納

KUNGSFORS/クングスフォルス つり下げレール 棚板 /ウォールグリッド付き

W184×D32×H160cm
アッシュ材とステンレススチール製のウォール収納システム。収納スペースがたっぷりあるため、例えば調理器具と食器を同じ場所に収納することもできます。異なる素材の組み合わせが、クールな中にも温もりを感じさせます。

ステンレススチール 092.543.42 **¥74,282**
アッシュ

KUNGSFORS/クングスフォルス つり下げレール

L80cm

ステンレススチール 503.348.69 **¥1,000**

KUNGSFORS/クングスフォルス ウォールグリッド

W56×H26.5cm

ステンレススチール 503.349.30 **¥2,499**

KUNGSFORS/クングスフォルス つり下げレール 棚板 /ウォールグリッド付き

W64×D32×H80cm
2段棚のステンレススチール製つり下げレール。下からでも棚上のもので確認できます。ウォールグリッドにはS字フックを使って調理器具をつり下げるほか、同シリーズの小物入れを取り付けて収納スペースを増やすことができます。

ステンレススチール 992.543.33 **¥12,497**

TORNVIKEN /トルンヴィーケン ウォールシェルフ

60×100cm

オフホワイト 904.022.67 **¥14,990**

TORNVIKEN/トルンヴィーケン ウォールシェルフ

120cm

オフホワイト 204.022.56 **¥9,990**

KUNGSFORS/クングスフォルス つり下げレール 棚板 /マグネット式ナイフラック

W64×D32×H80cm
アッシュ材の棚が3段ついたつり下げレールは、必要なものが収まる収納力があります。異なる素材の組み合わせが、クールな中にもキッチンに温もりを感じさせます。マグネット式のナイフラックは、何種類ものナイフをひと目で見渡せるので、料理の際にすぐに手に取ることができます。

アッシュ 592.543.30 **¥17,396**
ステンレススチール

TORNVIKEN/トルンヴィーケン ウォールシェルフ

50cm

オフホワイト 404.022.60 **¥5,999**

KLAVRESTRÖM/クラヴレストローム ウォールシェルフ

60×20cm

オーク 606.022.63 **¥4,999**

KUNGSFORS/クングスフォルス 棚板

W60×D30cm

アッシュ 703.712.24 **¥3,799**

ステンレススチール 403.349.35 **¥3,999**

レール&アクセサリー

キッチンまわりの便利な優れものを活用すると、お金をかけてリフォームしなくても、作業や収納のスペースが広がります。



KUNGSFORS/クングスフォルス レール
ステンレススチール、W56cm

W56cm 703.349.34 **¥1,299**



KUNGSFORS/クングスフォルス S字フック ステンレススチール、5ピース

703.349.29 **¥299**



KUNGSFORS/クングスフォルス マグネットナイフラック W56cm、ステンレススチール

103.349.27 **¥3,999**



KUNGSFORS/クングスフォルス マグネットクリップ ステンレススチール、3ピース

903.349.28 **¥499**



KUNGSFORS/クングスフォルス ネットバッグ 綿100%

ナチュラル2個セット 703.728.36 **¥699**



KUNGSFORS/クングスフォルス 水切り W60×D30×H10cm。ステンレススチール、粉黛塗装スチール

203.712.26 **¥5,999**



HULTARP/フルタルプ 小物入れ 14×16cm

| | | |
|---------|------------|-------------|
| ブラック | 004.444.55 | ¥899 |
| ブルー | | |
| ニッケルメッキ | 605.887.14 | ¥899 |
| 白/ポリッシュ | | |
| 黄銅色 | 904.628.31 | ¥999 |



HULTARP/フルタルプ 小物入れ ブラック/メッシュ

| | | |
|---------|------------|---------------|
| 14×16cm | 504.628.28 | ¥999 |
| 31×16cm | 904.488.35 | ¥1,999 |



HULTARP/フルタルプ レール 60cm

| | | |
|-------------|------------|---------------|
| ブラック | 604.487.71 | ¥1,299 |
| ポリッシュ / 黄銅色 | 604.487.85 | ¥1,399 |



HULTARP/フルタルプ レール 80cm

| | | |
|-------------|------------|---------------|
| ブラック | 004.487.74 | ¥1,499 |
| ポリッシュ / 黄銅色 | 304.487.82 | ¥1,599 |



HULTARP/フルタルプ 水切り

| | | |
|------|------------|---------------|
| ブラック | 404.487.67 | ¥1,999 |
|------|------------|---------------|



HULTARP/フルタルプ マグネットナイフラック 38cm

| | | |
|------|------------|---------------|
| ブラック | 604.444.43 | ¥2,999 |
|------|------------|---------------|



HULTARP/フルタルプ フック 7cm 5個

| | | |
|-------------|------------|-------------|
| ブラック | 904.444.46 | ¥499 |
| ニッケルメッキ | 304.488.38 | ¥499 |
| ポリッシュ / 黄銅色 | 904.487.79 | ¥599 |



VIVALLA/ヴィヴァッラ タブレットスタンド 26×17cm、竹、竹材突き板

904.128.60 **¥999**



KUNGSFORS/クングスフォルス 小物入れ Ø12.0×H26.5cm

| | | |
|-----------|------------|---------------|
| ステンレススチール | 303.349.26 | ¥1,299 |
|-----------|------------|---------------|



KUNGSFORS/クングスフォルス 小物入れ W24×D12×H26.5cm

| | | |
|-----------|------------|---------------|
| ステンレススチール | 303.349.31 | ¥1,999 |
|-----------|------------|---------------|

レール&アクセサリー



NEREBY/ネレビ レール パーチ
60cm 704.763.44 **¥999**



NEREBY/ネレビ S字フック 5個
ホワイト 004.763.52 **¥299**



NEREBY/ネレビ 小物入れ
ナチュラル 304.295.66 **¥399**



NEREBY/ネレビ ウォールシェルフ
40×10cm
パーチ 604.659.25 **¥999**



SUNNERSTA/スネルスタ フック
5ピース
203.037.27 **¥50**



SUNNERSTA/スネルスタ 調節可能ラック
フック付き W45.7cm
高さ45cm以上65cm以下。
ホワイト 604.409.54 **¥1,299**



SUNNERSTA/スネルスタ キッチンローレルホルダー
W24.5×D11.5×H4.7cm
最大荷重：1kg
ホワイト 304.439.25 **¥100**



SUNNERSTA/スネルスタ レール フック
4個&小物入れ2個付き L60×H14×D13cm
レール1本、小物入れ2個、フック4個を含みます。
ホワイト 104.551.51 **¥499**



SUNNERSTA/スネルスタ クリップ式ラック
フック4個付き W26×H17cm
最大荷重：1.5kg
ホワイト 805.361.68 **¥599**



SUNNERSTA/スネルスタ シェルフ/水切り
W36.5×D15cm
最大荷重：4kg
ホワイト 104.439.31 **¥250**



SUNNERSTA/スネルスタ シェルフ
W25×D14×H5cm
最大荷重：2kg。
ホワイト 704.439.28 **¥150**



SUNNERSTA/スネルスタ カトラリードレインナー
W9×D11×H11cm
ディバイダー付きで簡単に容器内のカトラリーを整理できます。
ホワイト 205.361.66 **¥149**



SUNNERSTA/スネルスタ 小物入れ
W12×D11×H13cm
SUNNERSTA/スネルスタ シリーズのレールやワゴン、ミニキッチンに取り付けて使えます。
ホワイト 303.037.36 **¥99**
ベージュ 506.060.68 **¥99**
ブライトオレンジ 506.060.49 **¥99**
ブルーグレー 806.060.62 **¥99**

レール&アクセサリ



ÖBONÄS/オボーンエス 小物入れ 吸盤付き。吸着力が強力な吸盤により、壁に穴を開ける必要はありません。調理器具を手近に収納しつつ、キッチンワークトップの上を空けられます。底に穴を開けてあるので、通気性があり、水がたまるのを防ぎます。
グレーベージュ 706.060.91 **¥399**



ÖBONÄS/オボーンエス トリプルフック 吸盤付き。7×11cm。吸着力が強力な吸盤により、壁に穴を開ける必要はありません。調理器具やタオル、ディッシュブラシを手近に収納しつつ、キッチンワークトップの上を空けられます。
グレーベージュ 606.060.96 **¥199**



ÖBONÄS/オボーンエス ウォールシェルフ 吸盤付き。28cm。吸着力が強力な吸盤により、壁に穴を開ける必要はありません。調理器具を手近に収納しつつ、キッチンワークトップの上を空けられます。底に穴を開けてあるので、通気性があり、水がたまるのを防ぎます。
グレーベージュ 606.061.19 **¥499**

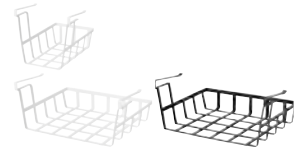

PÄLYCKE/ポーリケ バスケット クリップ式 キャビネット内や棚の下を収納エリアとして活用するのに最適です。
22×26×19cm ホワイト 505.344.15 **¥499**
36×26×14cm ホワイト 505.344.01 **¥599**
36×26×14cm ブラック 406.051.30 **¥599**



PÄLYCKE/ポーリケ フックラック クリップ式 ホワイト。キッチンのちょっとしたスペースを収納として活用するのに役立ちます。
905.344.23 **¥299**



PÄLYCKE/ポーリケ マルチラック クリップ式 キャビネット内や棚の下を収納エリアとして活用するのに最適です。
ホワイト 305.344.16 **¥399**
ブラック 306.051.35 **¥399**



PÄLYCKE/ポーリケ タオルラック クリップ式 ホワイト。キッチンのちょっとしたスペースを収納として活用するのに役立ちます。
505.344.20 **¥299**

その他の収納アクセサリ

引き出しやキャビネットの中、または壁にも便利な小物入れやボックスを取り付ければ、小物がすっきりかたづきます。道具は使う場所の近くに収納すれば、効率よく作業できます。



RISATORP/リーサトルプ バスケット 25×26×18cm
ホワイト 604.805.44 **¥799**
ピンク 605.886.91 **¥799**
グレー 804.877.52 **¥799**
ライトイエロー 805.574.05 **¥799**
グレーベージュ 305.308.52 **¥799**
ダークグリーン 005.886.89 **¥799**
ダークグレー 005.887.12 **¥799**



UPPDATERA/ウップダテラ カトラリー入れ W12×L12、H24.3cm引き出しの中に入れても、棚やワークトップの上に出しても違和感のない、魅力的なカトラリースタンド。
チャコール 004.864.26 **¥499**



UPPDATERA/ウップダテラ ボックス 24×17cm
チャコール 205.040.52 **¥199**
グリーン 505.040.55 **¥199**
ライトピンク 905.040.58 **¥199**
ホワイト 005.464.68 **¥199**



UPPDATERA/ウップダテラ ボックス 34×24cm
ホワイト 205.464.72 **¥499**



UPPDATERA/ウップダテラ ボックス 3点セット
グレー 605.497.94 **¥1,299**



VARIERA/ヴァリエラ プラスチック袋ディスペンサー
ホワイト 101.365.12 **¥299**



UPPDATERA/ウップダテラ プレートホルダー チャコール
15-23cm 904.864.22 **¥999**
18-31cm 704.864.23 **¥1,299**



VARIERA/ヴァリエラ 鍋ぶたオーガナイザー ステンレス スチール
401.640.75 **¥899**



VARIERA/ヴァリエラ ボトルラック 26×24.5cm
竹 006.048.60 **¥399**



VARIERA/ヴァリエラ シェルフインサート ホワイト
32×13×16cm 701.777.26 **¥399**
32×28×16cm 501.777.27 **¥599**



VARIERA/ヴァリエラ シェルフインサート ホワイト
W32cmのシェルフインサート(701.777.26/501.777.27)と連結させて、シェルフの長さを伸長できます。
46(連結時最長73cm)×14×16cm 105.361.62 **¥799**
46(連結時最長73cm)×29×16cm 505.361.60 **¥999**

シンク用アクセサリー

シンク用アクセサリーは、食材の下ごしらえや洗いものなど、シンクまわりのあらゆる作業に役立ちます。また、水とスペース両方の節約にも活躍します。



NORRSJÖN/ノルーション まな板 44×42cm
 まな板をシンクに渡すとワークトップを広く使え、汚れた食器を隠すことができます。NORRSJÖN/ノルーションの54×44cmまたは73×44cmのシンクに載せられます。オーク無垢材。

203.397.12 **¥4,999**



NORRSJÖN/ノルーション 水切りボウル
 L42×W19×H9cm
 シンクの縁にしっかりと安定して固定できます。野菜の水切りやパスタの湯切りなどに便利です。NORRSJÖN/ノルーションの37×44cm以上のシンクにフィットします。

803.397.14 **¥2,499**



LILLHAVET/リルハーヴェト まな板
 ライトグレー、L49×W35cm
 内寸が400mmのキッチンシンクの上にぴったり置けるので作業スペースを増やせます。またゴムの足が4つ付いているので、ワークトップの上でも安定して使えます。

605.034.56 **¥1,999**



LILLHAVET/リルハーヴェト まな板
 ライトグレー、L48×W17cm
 内寸が400mmのキッチンシンクの上にぴったり置けるので作業スペースを増やせます。またゴムの足が4つ付いているので、ワークトップの上でも安定して使えます。

205.128.01 **¥1,499**



LILLHAVET/リルハーヴェト 水切りボウル
 チャコール、W48×D18.2×H10.2cm
 シンクの上に渡せるこの水切りボウルは、果物や野菜を洗ったり、食器の水切りをしったりするのに最適。または、シンクまわりのキッチン用品を置くためにも使えます。

805.586.07 **¥299**



LILLHAVET/リルハーヴェト マルチ水切ラック
 チャコール、W17.4×L47.8×H14cm
 内寸が400mmのキッチンシンクの縁に掛けて置くことも、水受けトレイと一緒にワークトップの上に置くこともできます。柔らかなコーティングがサビの発生を防ぐので、毎日の洗い物に長くお使いいただけます。

605.034.75 **¥1,999**

プロテクター

引き出しマットとシェルフプロテクターが音を吸収し、棚や引き出しを傷から守ります。



UPPDATERA/ウップダテラ 引き出しマット
 音を吸収し、棚や引き出しを傷から守ります。
 グレー 105.510.44 **¥599**



VARIERA/ヴァリエラ 引き出しすべり止めマット
 音を吸収し、棚や引き出しを傷から守ります。
 透明 401.777.42 **¥399**

ワゴン

収納スペースを増やしたいとき、ワゴンは簡単で手ごろな解決策です。



RÅSKOG/ロスコグ ワゴン

W35×D45×H78cm

| | | |
|----------|------------|--------|
| ベージュイエロー | 105.916.67 | ¥3,499 |
| ブラック | 605.867.86 | ¥3,499 |
| グレーブルー | 405.867.86 | ¥3,499 |
| グレーグリーン | 305.916.66 | ¥3,499 |
| ホワイト | 205.867.88 | ¥3,499 |
| ベージュ | 206.297.21 | ¥3,499 |
| ピンク | 006.297.22 | ¥3,499 |
| ライトターコイズ | 806.297.23 | ¥3,499 |



W28×W38×H61cm

| | | |
|----------|------------|--------|
| ベージュイエロー | 305.917.70 | ¥2,799 |
| ブラック | 605.867.91 | ¥2,799 |
| グレーブルー | 105.917.71 | ¥2,799 |
| グレーグリーン | 705.917.68 | ¥2,799 |
| ホワイト | 405.867.92 | ¥2,799 |
| ベージュ | 806.297.18 | ¥2,799 |
| ピンク | 606.297.19 | ¥2,799 |
| ライトターコイズ | 406.297.20 | ¥2,799 |



NORRÅVA/ノルオーヴァ ふた 竹

| | | |
|---------|------------|--------|
| 36×26cm | 005.917.76 | ¥1,000 |
| 42×31cm | 205.917.75 | ¥1,100 |



BEKVÅM/ベクヴェーム キッチンワゴン

W58×D50×H85cm

| | | |
|-----|------------|--------|
| バーチ | 102.403.49 | ¥9,990 |
|-----|------------|--------|



FÖRHÖJA/フォルホイア キッチンワゴン

W100×D43×H90cm

| | | |
|-----|------------|---------|
| バーチ | 701.770.24 | ¥24,990 |
|-----|------------|---------|



KUNGSFORS/クングスフォルス キッチンワゴン

W60×D40×H90cm

| | | |
|-----------|------------|---------|
| ステンレススチール | 903.349.33 | ¥22,990 |
|-----------|------------|---------|



FLYTTA/フリッタ キッチンワゴン

W98×D57×H86cm

| | | |
|-----------|------------|---------|
| ステンレススチール | 501.706.36 | ¥37,990 |
|-----------|------------|---------|



NISSAFORS/ニッサフォース ワゴン

頑丈な構造のワゴンにキャスターが4個付いています。簡単に移動できて、どこでも好きな場所で使えます。コンパクトなサイズなので、狭いスペースにもフィットします。

W50.5×D30×H83cm

| | | |
|---------|------------|--------|
| ブラック | 604.073.65 | ¥3,999 |
| ホワイト | 904.657.35 | ¥3,999 |
| パールグリーン | 705.319.58 | ¥3,999 |
| ライトグリーン | 706.068.16 | ¥3,999 |
| ベージュ | 205.858.02 | ¥3,999 |



W50.5×D19×H67cm

| | | |
|------|------------|--------|
| ブラック | 906.029.83 | ¥2,799 |
| ホワイト | 706.029.84 | ¥2,799 |



LOSHULT/ロスフルト ワゴン

W38×D38×H82cm

| | | |
|-----|------------|--------|
| パイン | 005.957.41 | ¥6,999 |
|-----|------------|--------|



JUTTERSBO/ユッテルスボー ワゴン

W36×D36×H86cm

| | | |
|---------|------------|--------|
| グレーグリーン | 605.321.52 | ¥1,999 |
|---------|------------|--------|

ステップスツール

あとほんの少し身長があれば、と思うときもあります。ステップスツールを使えば、棚の最上段に手が届きます。



BEKVÅM/ベクヴェーム ステップスツール

W43×D39×H50cm。最大荷重100kg。

| | | |
|------|------------|--------|
| アスペン | 502.255.92 | ¥2,299 |
| ホワイト | 701.788.96 | ¥2,999 |



BÄSINGEN/ベーシンゲン ステップスツール

ハンドレール付き2段

| | | |
|-------|------------|--------|
| チャコール | 305.957.54 | ¥3,999 |
|-------|------------|--------|



BEKVÅM/ベクヴェーム 踏み台 3段

W44×D50×H63cm。折りたたみ時 D21×H76cm。

最大荷重100kg。

| | | |
|-----|------------|--------|
| ビーチ | 701.904.12 | ¥6,999 |
|-----|------------|--------|



HADARP/ハダルプ ステップスツール

W44×44×H47cm。最大荷重100kg。

| | | |
|---------|------------|--------|
| ブラックグレー | 405.860.18 | ¥1,799 |
| オレンジ | 006.007.09 | ¥1,799 |

アイランドキッチン&サイドボード

収納力とキッチンの機能性を底上げし、交流の場にもなる
アイランドキッチンとサイドボード。あらゆる用途で活躍してくれます。



VADHOLMA/ヴァドホルマ アイランドキッチン
W126×D79×H90cm
ブラック/オーク 803.591.89 **¥134,990**



RIMFORSA/リムフォルサ 作業台
W120×D63×H92cm
竹/ステンレススチール 603.698.20 **¥99,990**



VADHOLMA/ヴァドホルマ アイランドキッチン
ラック付き W126×D79×H193cm
ブラック/オーク 392.762.29 **¥149,990**



TORNVIKEN/トルンヴィーケン アイランドキッチン
W72×D52×H90cm
オフホワイト/オーク 504.022.74 **¥39,990**



SUNNERSTA/スネルスタ 収納ユニット
W56×D38×H97cm
ホワイト 505.002.79 **¥3,999**



TORNVIKEN/トルンヴィーケン アイランドキッチン
W126×D77×H90cm
グレー/オーク 404.022.41 **¥47,990**
オフホワイト/オーク 304.022.46 **¥47,990**



RESARÖ/レーサロー 可動式ドロップリーフテーブル
収納付 W64×D63(41-123)×H91cm。
パイン材 305.815.73 **¥29,990**

品質保証に関する規約

保証期間内に受けられる品質保証について

お買い上げいただいた製品に生じた故障や破損について、イケアが独自に調査を行い製品自体にその原因があると判断した場合に、本品質保証が適用されます。故障・破損した製品が保証の対象となる場合、イケアまたはその委託業者の判断により、同一製品あるいは代替製品との交換を行います。品質保証が適用される場合には、修理や部品交換、修理担当者の作業や出張サービスにかかる通常費用をイケアが負担します。なお本品質保証は、イケアまたはその委託業者以外の業者による修理には、イケアが了承した場合を除き、適用されません。修理の過程で交換した部品は、イケアの所有となります。新品との交換の際に、保証の対象となる製品が製造・販売中止などの事情により、イケアで販売されていない場合には、イケアが指定する同等の代替製品と交換いたします。

品質保証に関する条件

品質保証期間は製品購入日から起算します。品質保証サービスを受けるには、ご購入時のレシート原本が必要です。

故障や破損が以下に記載された原因で生じた場合、本品質保証は適用されません。不適切な保管。不適切な組み立て。不適切な設置。不適切な使用。許容範囲を超えた過度の負担がかかる使用。誤用。本来の目的とは異なる使用。改造。誤った方法あるいは不適切な洗剤によるお手入れ。本品質保証は、日常的な使用による磨耗や腐食、破損、傷、あるいは衝撃や事故、または配管内の砂やゴミ、水あかによる破損には適用されません。本品質保証は、定期的なお手入れや消耗による交換が必要なフィルター/エアレーターには適用されません。付属の組み立て説明書およびお手入れ方法をよくお読みになり、正しく組み立て・お手入れを行ってください。

METHOD/メトード、ENHET/エーンヘート、KNOXHULT/クノックスフルト キッチンシステム



METHOD/メトード、ENHET/エーンヘート、KNOXHULT/クノックスフルト キッチンシステムの品質保証は、ご購入日から5年、10年または25年間で

本品質保証が適用されるもの

本品質保証はMETHOD/メトードおよびENHET/エーンヘート キッチンシステムの以下に記載されたパーツの材質または加工の不良に適用されます。本品質保証はご家庭で使用した場合にのみ適用されます。

5年品質保証

KNOXHULT/クノックスフルト キッチンシステム、UTRUSTA/ウートルスタ 電動ブッシュオープナー。

10年品質保証

UTRUSTA/ウートルスタ ワイヤバスケット・TORNVIKEN/トルンヴィーケン オープンキャビネット、ワインシェルフ、ボックス・VADHOLMA/ヴァドホルマオープンキャビネット、ワインシェルフ、引き出しユニット、ENHET/エーンヘート キッチンシステム、ÅSPINGE/エスピング ミニキッチン。

25年品質保証

キャビネットフレーム・サスペンションレール・扉&引き出し前部・UTRUSTA/ウートルスタ ヒンジ・MAXIMERA/マキシメーラ フルオープン引き出し・UTRUSTA/ウートルスタ 強化ガラス製棚板・UTRUSTA/ウートルスタ メラミン仕上げ棚板・蹴込み板・脚・カバーパネル・デコストリップ/モールディング・ワークトップ(ÅKARP/オーカルブは対象外)・シンク(FYNDIG/フィーンディグ、TISJÖN/ティションは対象外)・UTRUSTA/ウートルスタ 水切りウォールキャビネット用・UTRUSTA/ウートルスタ コーナーベースキャビネット用回転式シェルフ。

本品質保証が適用されないもの

ノブ・取っ手・FYNDIG/フィーンディグ シンク、TISJÖN/ティション シンク・HEDSJÖN/ヘッドション 排水トラップ・KASKER/カスケル、PERSONLIG/ベルソング、ÅKARP/オーカルブ、木製(無垢材製)のワークトップ・キッチン用照明シリーズ・SUNNERSTA/スネルスタ キッチンシステム。

製品が公共の場で使用されていた場合や、屋外あるいは浴室のように湿度の高い場所に保管・設置されていた場合、本品質保証は適用されません。本品質保証は間接的損害、付随的損害には適用されません。

お手入れ方法

品質保証サービスを受けるには、各製品に適した方法でお手入れしていただくことが必要です。お手入れ方法については、イケアストアのセールススタッフにお問い合わせいただくか、イケアのウェブサイト www.IKEA.jp/quality でご確認ください。

各国における法令の適用について

本品質保証はお客さまに特定の法的権利を保証いたします。また、国や地域が法令で定められたお客さまの権利が、本品質保証によって制限されることはありません。

品質保証サービスを受ける場合の連絡先

お近くのイケアストアにご連絡ください。イケアストアの住所と電話番号は、IKEA カタログおよび www.IKEA.jp でご覧いただけます。レシート原本は製品購入の証明となりますので、大切に保管してください。品質保証サービスをご利用いただくときには、購入を証明するレシート原本が必要となります。

イケア製キッチン混合栓



イケア製キッチン混合栓の品質保証は、ご購入日から10年間で

本品質保証が適用されるもの

10年品質保証

本品質保証はイケア製キッチン混合栓のパーツの材質または加工の不良に適用されます。本品質保証はご家庭で使用した場合にのみ適用されます。

本品質保証が適用されないもの

製品が腐食が生じやすい環境で使用されていた場合、本品質保証は適用されません。KALLSJÖN/カルション屋外用単水栓の品質保証は2年間で。

設備機器

TILLREDA/ティルレーダポータブルIHコンロ、電子レンジの品質保証は2年間で。その他の設備機器の品質保証については、メーカーが定める品質保証規定が適用されます。イケアストアでご確認ください。

F☆☆☆☆(フォースター)製品

IKEAキッチンにはJIS、JASまたは国土交通大臣認定により等級付けされた、ホルムアルデヒド発散量が最も少ないF☆☆☆☆の材料を使用しています。
※F☆☆☆☆の材料でも、化学物質に過敏な方はアレルギー反応がおきる場合がありますのでご注意ください。

