

# SEKOND

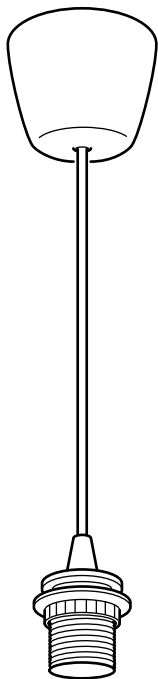

Design and Quality  
IKEA of Sweden



**ENGLISH**  
**IMPORTANT!**

If you have any problems regarding the electrical installation, contact an electrician. Always shut off power to the circuit before starting installation work.

**中文**

**重要信息！**

如遇任何安装方面的问题，须向专业电工人员咨询求助。安装之前，务必关闭电源总闸。

**繁中**

**注意！**

若有任何安裝上的問題，請諮詢專業的電氣技師。在開始安裝工作前，記得把電路的電源關閉。



### **한국어**

**중요!**

전기 시공시 문제가 생기면 전기 기술자에게 문의하세요. 설치 작업을 하기 전에는 반드시 전원을 차단하세요.

### **日本語**

**重要!**

電気系統の設置に関して不明な点がある場合には、電気工事店にご相談ください。設置を開始する前に必ずブレーカーを切ってください。

### **BAHASA INDONESIA**

**PENTING!**

Jika Anda memiliki masalah mengenai instalasi listrik, hubungi tukang listrik. Selalu matikan listrik ke sirkuit sebelum memulai pekerjaan instalasi.



## BAHASA MALAYSIA

### PENTING!

Jika anda mempunyai sebarang masalah tentang pemasangan elektrik, hubungi juruelektrik. Sentiasa padamkan kuasa ke litar sebelum memulakan kerja-kerja pemasangan.

## عربي

هام!

في حال مصادفة أية مشكلة بالنسبة لتركيب النظام الكهربائي يتم الإتصال بمهندس مختص. يجب قطع التيار نهائياً قبل البدء بالعمل.

## ไทย

สำคัญ!

หากคุณมีปัญหาในการติดตั้งอุปกรณ์ไฟฟ้า กรุณาติดต่อช่างไฟฟ้ามาดำเนินการให้ และต้องตัดกระแสไฟฟ้าทุกครั้งก่อนเริ่มงานติดตั้ง

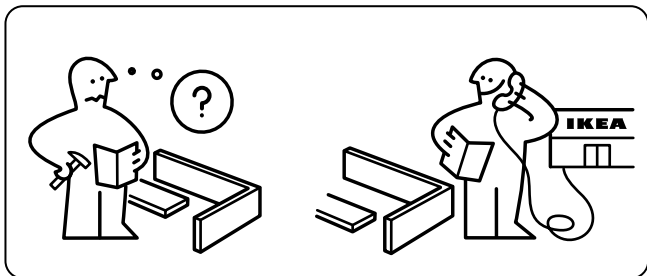

**1**

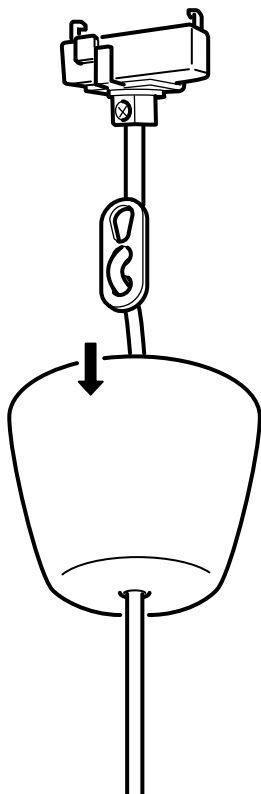

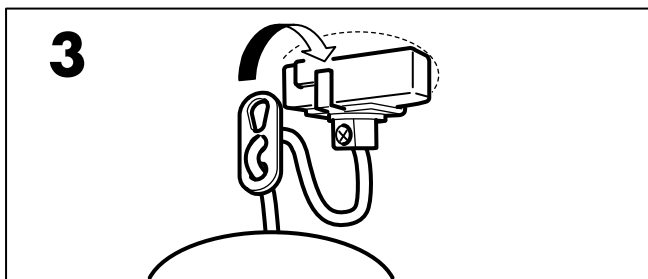
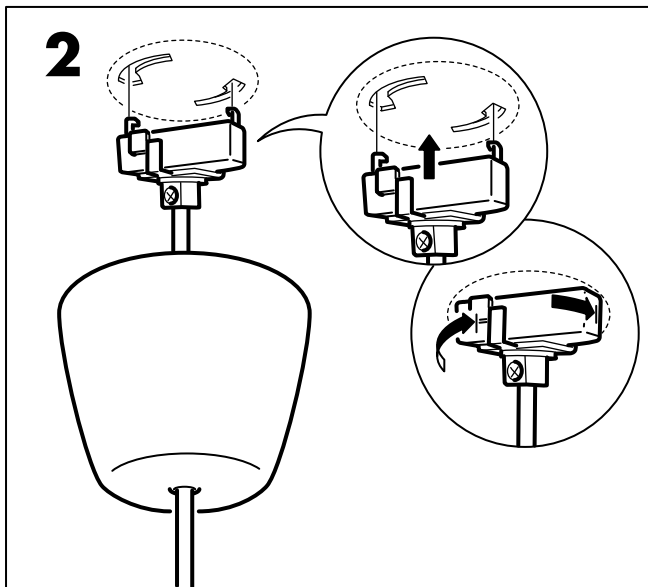

**4**

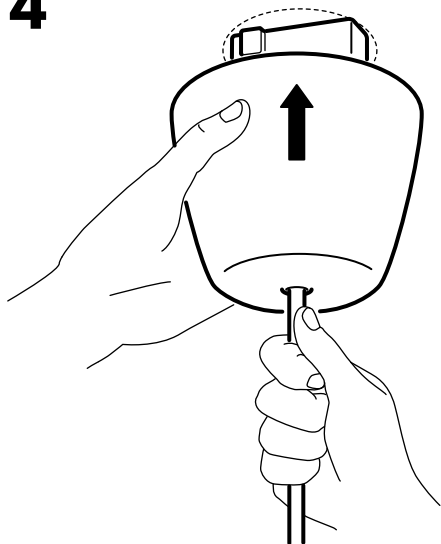

**5**

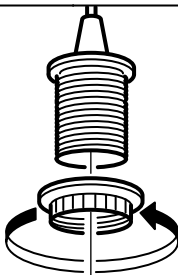

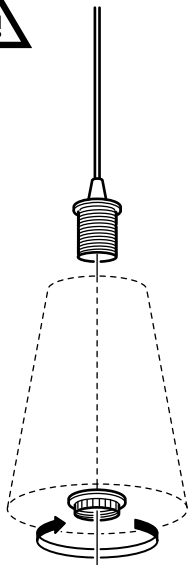

### ENGLISH

Max 2 kg/4 lb

### 中文

最大承重 2 公斤

### 繁體

最高可載重2公斤

### 한국어

최대 2 kg/4 lb

### 日本語

最大 2 kg

### BAHASA INDONESIA

Maks 2 kg/4 lb

### BAHASA MALAYSIA

Maksimum 2 kg/4 paun

### عربي

حد أقصى 2 كجم /4 ليبرة.

### ไทย

รับน้ำหนักสูงสุด 2 กก. (4 ปอนด์)

