

LAGAN



Design and Quality
IKEA of Sweden





ITALIANO

Consultare l'elenco completo dei Centri di Assistenza nominati da IKEA e dei relativi numeri di telefono nell'ultima pagina del presente manuale.



PORTUGUÊS

Consulte a lista completa de Fornecedores de Serviços Pós-venda nomeados pela IKEA e os respectivos números de telefone nacionais na última página deste manual.



ESPAÑOL

Consulte la última página de este manual, donde encontrará una lista completa de los proveedores de servicio técnico posventa autorizados por IKEA y los números de teléfono correspondientes.

IT	ITALIANO	4
PT	PORTUGUÊS	24
ES	ESPAÑOL	43

 LINGUA, IDIOMA, IDIOMA

 PAESE, PAÍS, PAÍS

Indice

Informazioni di sicurezza	4	Dati tecnici	15
Istruzioni di sicurezza	6	Collegamento elettrico	16
Installazione	10	Collegamento gas	18
Descrizione del prodotto	11	Efficienza energetica	19
Utilizzo quotidiano	12	Considerazioni sull'ambiente	20
Consigli e suggerimenti utili	13	GARANZIA IKEA	20
Pulizia e cura	13		
Risoluzione dei problemi	14		

Con riserva di modifiche.

Informazioni di sicurezza

Leggere attentamente le istruzioni fornite prima di installare e utilizzare l'apparecchiatura. Il produttore non è responsabile se un'installazione ed un uso non corretto dell'apparecchiatura provocano lesioni e danni. Tenere sempre le istruzioni a portata di mano come riferimento futuro.

Sicurezza dei bambini e delle persone vulnerabili

- Quest'apparecchiatura può essere usata da bambini a partire da 8 anni di età e da adulti con capacità fisiche, sensoriali o mentali limitate o con scarsa esperienza e conoscenza sull'uso dell'apparecchiatura, solamente se sorvegliati o se istruiti relativamente all'utilizzo in sicurezza dell'apparecchiatura e se hanno compreso i rischi coinvolti. I bambini che hanno meno di 8 anni e le persone con disabilità diffuse e complesse vanno tenuti lontani dall'elettrodomestico, a meno che non vi sia una supervisione continua.
- I bambini devono essere sorvegliati per assicurarsi che non giochino con l'apparecchiatura.
- Tenere gli imballaggi lontano dai bambini e smaltirli in modo adeguato.

- **AVVERTENZA:** L'elettrodomestico e le parti accessibili si riscaldano molto durante l'uso. Tenere i bambini e gli animali domestici lontani dall'apparecchiatura durante l'uso e durante il raffreddamento.
- Se l'elettrodomestico ha un dispositivo di sicurezza per i bambini sarà opportuno attivarlo.
- I bambini non devono eseguire interventi di pulizia e manutenzione sull'elettrodomestico senza essere supervisionati.

Avvertenze di sicurezza generali

- L'apparecchiatura è destinata solo alla cottura.
- Quest'apparecchiatura è progettata per un uso domestico singolo in un ambiente interno.
- Quest'apparecchiatura può essere utilizzata in uffici, camere d'albergo, camere di bed & breakfast, alloggi in agriturismi e altre sistemazioni simili in cui tale utilizzo non superi i livelli di utilizzo domestico (medi).
- **AVVERTENZA:** L'elettrodomestico e le parti accessibili si riscaldano molto durante l'uso. Fare attenzione a non toccare gli elementi riscaldanti.
- Non azionare l'apparecchiatura mediante un timer esterno o un sistema telecomandato separato.
- **AVVERTENZA:** Non lasciare mai il piano cottura incustodito durante la preparazione di pietanze in quanto olio e grassi potrebbero incendiarsi.
- Non usare mai acqua per spegnere il fuoco di cottura. Spegnere l'apparecchiatura e coprire le fiamme, per esempio, con una coperta o un coperchio.
- **ATTENZIONE:** Il processo di cottura deve essere sorvegliato. I processi di cottura brevi devono essere sorvegliati continuamente.

- **AVVERTENZA:** Pericolo di incendio: Non conservare alcun oggetto sulle superfici di cottura.
- Oggetti metallici quali coltelli, forchette, cucchiari e coperchi non devono essere posti sulla superficie del piano di cottura in quanto possono diventare molto caldi.
- Non utilizzare l'apparecchiatura prima di installarla nella struttura a incasso.
- Scollegare l'apparecchiatura dalla rete elettrica prima della manutenzione.
- Non utilizzare vaporelle per pulire l'elettrodomestico.
- Se il cavo di alimentazione è danneggiato, deve essere sostituito dal produttore, da un tecnico autorizzato o da una persona qualificata per evitare situazioni di pericolo.
- Se l'apparecchiatura è collegata direttamente alla corrente, è necessario un interruttore onnipolare con contatti separati. Lo scollegamento completo deve avvenire in linea con le condizioni indicate nella categoria III di sovratensione. Il cavo di terra è escluso.
- Quando si posiziona il cavo di alimentazione, accertarsi che non entri in contatto diretto (per esempio utilizzando delle guaine isolanti) con elementi che possono raggiungere temperature superiori ai 50 °C rispetto alla temperatura ambiente.
- **AVVERTENZA:** Utilizzare esclusivamente protezioni per il piano cottura progettate dal produttore dell'apparecchiatura o indicate dallo stesso nelle istruzioni d'uso, come ad esempio accessori idonei o le protezioni per il piano cottura incorporate nell'apparecchiatura. Utilizzare protezioni inadeguate aumenta il rischio di incidenti.

Istruzioni di sicurezza

Installazione

⚠ AVVERTENZA! L'apparecchiatura deve essere installata da un installatore autorizzato.

- Rimuovere tutti i materiali di imballaggio.
- Non installare o utilizzare l'apparecchiatura se è danneggiata.
- Attenersi alle istruzioni fornite insieme all'apparecchiatura.
- È necessario rispettare la distanza minima dalle altre apparecchiature.
- Prestare sempre attenzione in fase di spostamento dell'apparecchiatura, dato che è pesante. Usare sempre i guanti di sicurezza e le calzature adeguate.
- Proteggere le superfici di taglio con un materiale di tenuta per evitare che l'umidità causi dei rigonfiamenti.
- Proteggere la base dell'apparecchiatura da vapore e umidità.
- Non installare l'apparecchiatura accanto ad una porta o sotto una finestra, per evitare che pentole calde cadano dall'apparecchiatura quando la porta o la finestra sono aperte.
- Se l'apparecchiatura viene installata sopra dei cassettei, assicurarsi che lo spazio, tra la base dell'apparecchiatura e il cassetto superiore, sia sufficiente per il ricircolo d'aria.
- La base dell'apparecchiatura può surriscaldarsi. Si consiglia di installare un pannello divisorio in materiale non infiammabile al di sotto dell'apparecchiatura per rendere inaccessibile la base. Vedere le Istruzioni di Montaggio.

Collegamento elettrico

⚠ AVVERTENZA! Rischio di incendio e scossa elettrica.

- Tutti i collegamenti elettrici devono essere eseguiti da un installatore autorizzato.
- L'apparecchiatura deve disporre di una messa a terra.
- Prima di qualsiasi intervento, è necessario verificare che l'apparecchiatura sia scollegata dalla rete elettrica.
- Verificare che i parametri sulla targhetta siano compatibili con le indicazioni elettriche dell'alimentazione.
- Verificare che l'apparecchiatura sia installata correttamente. L'allentamento di un collegamento elettrico o di una spina (ove previsti) può provocare il surriscaldamento del terminale.
- Utilizzare il cavo di alimentazione appropriato.
- Evitare che i collegamenti elettrici si aggroviglino.
- Assicurarsi che la protezione da scosse elettriche sia installata.
- Utilizzare il morsetto fermacavo sul cavo.
- Assicurarsi che il cavo di alimentazione o la spina (ove prevista) non sfiori l'apparecchiatura calda o pentole calde quando si collega l'apparecchiatura alle prese vicine.
- Non utilizzare prese multiple e prolunghere.
- Accertarsi di non danneggiare la spina o il cavo (ove previsti). Contattare il nostro Centro Assistenza autorizzato o un elettricista qualificato per sostituire un cavo danneggiato.
- I dispositivi di protezione da scosse elettriche devono essere fissati in modo tale da non poter essere disattivati senza l'uso di attrezzi.
- Inserire la spina di alimentazione nella presa solo al termine dell'installazione. Verificare che la spina di alimentazione rimanga accessibile dopo l'installazione.
- Nel caso in cui la spina di corrente sia allentata, non collegarla alla presa.
- Non tirare il cavo di alimentazione per scollegare l'apparecchiatura. Tirare sempre dalla spina.
- Servirsi unicamente di dispositivi di isolamento adeguati: interruttori automatici, fusibili (quelli a tappo devono essere rimossi dal portafusibile), sganciatori per correnti di guasto a terra e relè.
- L'impianto elettrico deve essere dotato di un dispositivo di isolamento che consenta

di scollegare l'apparecchiatura dalla presa di corrente a tutti i poli. Il dispositivo di isolamento deve avere una larghezza dell'apertura di contatto non inferiore ai 3 mm.

Collegamento gas

⚠ AVVERTENZA! Pericolo di incendio ed esplosioni.

- Tutti i collegamenti del gas devono essere eseguiti da un installatore autorizzato.
- Prima di procedere con l'installazione, verificare che le condizioni di distribuzione locale (pressione e tipo di gas) e i valori preimpostati dell'apparecchiatura siano compatibili.
- Adottare le misure necessarie per garantire una corretta circolazione d'aria intorno all'apparecchiatura.
- Le informazioni relative all'alimentazione del gas si trovano sulla targhetta dei dati.
- La presente apparecchiatura non è collegata a un dispositivo per l'evacuazione dei residui di combustione. Assicurarsi di collegare l'apparecchiatura conformemente alle disposizioni vigenti sull'installazione. Fare attenzione ai requisiti relativi ad un'adeguata ventilazione.

Utilizzo:

⚠ AVVERTENZA! Rischio di lesioni, ustioni o scosse elettriche.



ATTENZIONE! L'uso di un'apparecchiatura di cottura a gas determina la produzione di calore, umidità e prodotti di combustione nella stanza in cui è installata. Assicurarsi che la cucina sia ben ventilata, specialmente quando l'apparecchiatura è in uso. L'uso prolungato e intenso dell'apparecchiatura può richiedere un'ulteriore ventilazione, ad esempio, l'aumento della ventilazione meccanica, ove presente, una ventilazione aggiuntiva per rimuovere in modo sicuro i prodotti della combustione nell'aria esterna, fornendo al tempo stesso un ricambio di aria ambiente con un'ulteriore ventilazione. Consultare un tecnico qualificato, prima di installare la ventilazione aggiuntiva.

- Non modificare le specifiche tecniche dell'apparecchiatura.
- Rimuovere tutto l'imballaggio, le etichette e la pellicola protettiva (se presente), prima del primo utilizzo.
- Assicurarsi che le aperture di ventilazione non siano bloccate.
- Non lasciare mai l'apparecchiatura incustodita durante il funzionamento.
- Impostare le zone di cottura su "off" dopo ogni utilizzo.
- Non appoggiare posate o coperchi sulle zone di cottura. Possono diventare roventi.
- Non mettere in funzione l'apparecchiatura con le mani umide o quando c'è un contatto con l'acqua.
- Non utilizzare l'apparecchiatura come superficie di lavoro o come piano di appoggio.
- Quando si immergono gli alimenti nell'olio bollente, questo potrebbe schizzare.

⚠ **AVVERTENZA!** Pericolo di incendio ed esplosioni.

- Grassi e olio caldi possono rilasciare vapori infiammabili. Mantenere fiamme o oggetti caldi lontani da grassi e olio quando li si utilizza per cucinare.
- I vapori rilasciati da un olio molto caldo possono provocare una combustione spontanea.
- L'olio usato, che può contenere residui di cibo, può liberare delle fiamme ad una temperatura inferiore rispetto ad un olio utilizzato per la prima volta.
- Non appoggiare o tenere liquidi o materiali infiammabili, né oggetti facilmente incendiabili sull'apparecchiatura, al suo interno o nelle immediate vicinanze.

⚠ **AVVERTENZA!** Vi è il rischio di danneggiare l'apparecchiatura.

- Non tenere pentole calde sul pannello dei comandi.
- Non esporre al calore pentole vuote.
- Fare attenzione a non lasciar cadere oggetti o pentole sull'apparecchiatura. La superficie si potrebbe danneggiare.
- Non lasciare mai un bruciatore acceso con o senza tegami vuoti sopra.
- Non mettere fogli di alluminio sull'apparecchiatura.
- Utilizzare solo tegami stabili con la forma corretta e il diametro più grande rispetto alle dimensioni dei bruciatori.
- Assicurarsi che le pentole siano posizionate al centro dei bruciatori.
- Non usare pentole di grandi dimensioni che siano più grandi dei bordi dell'apparecchiatura. Ciò potrebbe danneggiare la superficie del piano cottura.
- Accertarsi che la fiamma non si spenga quando si gira rapidamente la manopola dalla posizione massima a quella minima.
- Utilizzare solo gli accessori forniti con l'apparecchiatura.
- Non installare uno spargifiamma sul bruciatore.
- Non lasciare che sostanze acide, come per esempio aceto, succo di limone o

anticalcare vengano a contatto con il piano cottura. Ciò può causare macchie opache.

- Lo scolorimento dello smalto o dell'acciaio inox non influisce sulle prestazioni dell'apparecchiatura.

Manutenzione e pulizia

⚠ **AVVERTENZA!** Non togliere pulsanti, manopole o guarnizioni dal pannello dei comandi. L'acqua potrebbe penetrare nell'apparecchiatura e causare danni.

- Pulire regolarmente l'apparecchiatura per evitare il deterioramento dei materiali che compongono la superficie.
- Disattivare l'apparecchiatura e lasciarla raffreddare prima di procedere con la pulizia.
- Scollegare l'apparecchiatura dalla rete elettrica prima di eseguire le operazioni di manutenzione.
- Non nebulizzare acqua né utilizzare vapore per pulire l'apparecchiatura.
- Pulire l'apparecchiatura con un panno inumidito e morbido. Utilizzare solo detergenti neutri. Non usare prodotti abrasivi, spugnette abrasive, solventi od oggetti metallici.
- Non pulire i bruciatori in lavastoviglie.

Assistenza tecnica

- Per riparare l'apparecchiatura contattare un Centro di Assistenza Autorizzato.
- Utilizzare esclusivamente ricambi originali.

Smaltimento

⚠ **AVVERTENZA!** Rischio di lesioni o soffocamento.

- Rivolgersi all'autorità municipale per informazioni su come smaltire correttamente l'elettrodomestico.
- Staccare la spina dall'alimentazione elettrica.

- Tagliare il cavo elettrico dell'apparecchiatura e smaltirlo.
- Appiattire i tubi del gas esterni.

Installazione

 **AVVERTENZA!** Fare riferimento ai capitoli sulla sicurezza.

Informazioni generali

 **AVVERTENZA!** Questa apparecchiatura deve essere installata, collegata o riparata solo da una persona competente registrata secondo lo standard del gas pertinente. Utilizzare solo le parti fornite con il prodotto. Utilizzare solo ricambi originali.

Il produttore non risponde di eventuali lesioni a persone e animali domestici o di eventuali danni causati dalla mancata osservanza delle istruzioni fornite.

 **ATTENZIONE!** In fase di installazione è necessario consultare le Istruzioni di Montaggio.

 **AVVERTENZA!** Per l'installazione occorre attenersi alle leggi, disposizioni, direttive e norme in vigore nel paese d'impiego (norme di sicurezza, riciclaggio regolare e conforme ecc.).

 Prima di procedere con l'installazione, verificare che le condizioni di distribuzione locale (pressione e tipo di gas) e i valori preimpostati dell'apparecchiatura siano compatibili.

 I parametri di regolazione per questa apparecchiatura sono riportati sulla targhetta identificativa (consultare il capitolo Dati tecnici).

 **AVVERTENZA!** L'apparecchiatura deve essere collegata a terra.

 **AVVERTENZA!** Rischio di lesioni dovute a corrente elettrica.

 È necessario osservare le distanze minime da altre apparecchiature e mobili o da altre unità secondo le istruzioni di montaggio.

La distanza minima dal bordo di incasso alla parete laterale deve essere di 150 mm.

Proteggere le superfici di taglio del piano di lavoro dall'umidità servendosi di un adeguato sigillante (in dotazione nel sacchetto aggiuntivo fornito con il prodotto). Sigillare perfettamente lo spazio fra l'apparecchiatura e il piano di lavoro. Non utilizzare sigillante in silicone tra l'apparecchiatura e il piano di lavoro. Non montare l'apparecchio direttamente accanto a porte e sotto finestre. In caso contrario tegami caldi potrebbero cadere dai supporti delle pentole.

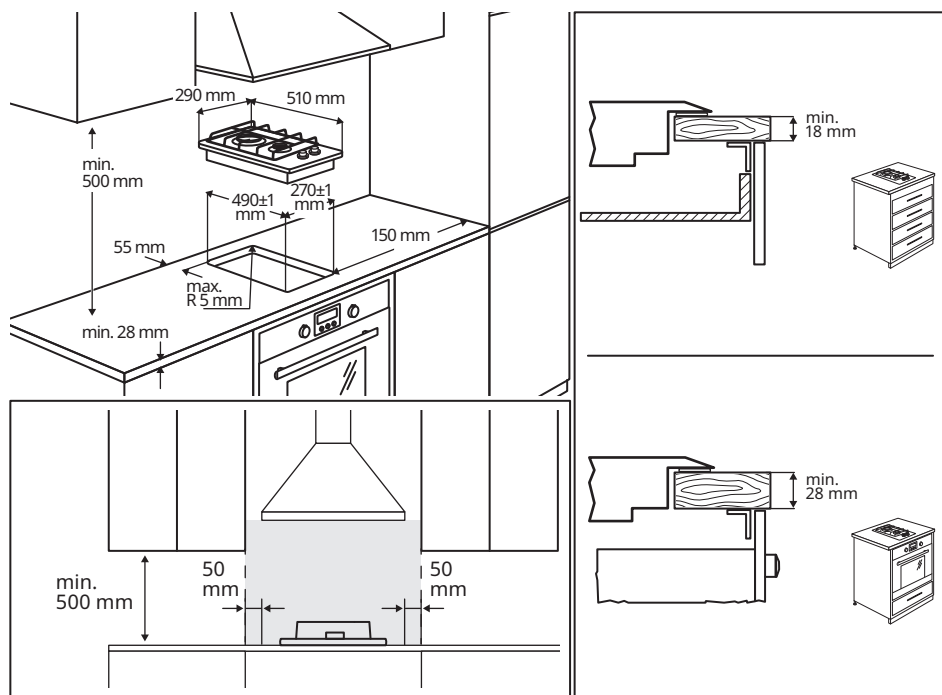



Per ulteriori informazioni sull'installazione rimandiamo alle Istruzioni di montaggio.

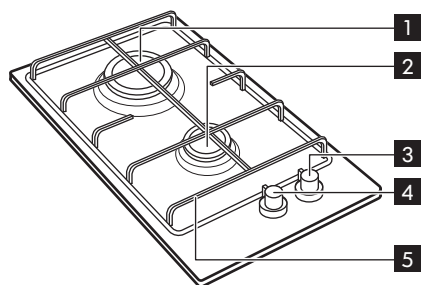

Descrizione del prodotto

Disposizione della superficie di cottura



- 1** Bruciatore Rapido
- 2** Bruciatore ausiliario
- 3** Manopola di controllo del bruciatore ausiliario
- 4** Manopola di controllo del bruciatore rapido
- 5** Supporto per padella rimovibile

-  Qualora non vi sia elettricità, è possibile accendere il bruciatore senza dispositivo elettrico. A tal fine, avvicinare una fiamma al bruciatore, premere a fondo la manopola di regolazione e ruotarla in senso antiorario fino alla posizione di massima erogazione del gas.
-  **AVVERTENZA!** Fare attenzione in fase di utilizzo di fiamme libere all'interno della cucina. Il costruttore declina qualsiasi responsabilità in caso di cattivo utilizzo delle fiamme.
-  Se il bruciatore si spegne accidentalmente, ruotare la manopola di regolazione sulla posizione di spegnimento e attendere almeno 1 minuto prima di tentare di riaccenderlo.

-  Quando si accende l'alimentazione dopo l'installazione o dopo un blackout, il generatore di scintille si attiva in modo automatico.
-  Il piano cottura è fornito con le valvole progressive. Rende la regolazione della fiamma più precisa.

Spegnimento del bruciatore



Per spegnere la fiamma, ruotare la manopola di regolazione corrispondente in senso orario fino al simbolo ●.

-  **AVVERTENZA!** Ridurre o estinguere sempre la fiamma prima di rimuovere le pentole dal bruciatore.

Consigli e suggerimenti utili

-  **AVVERTENZA!** Fare riferimento ai capitoli sulla sicurezza.

Diametri delle pentole

-  Mantenere le pentole al centro dei supporti per pentole.
-  Utilizzare pentole e padelle con il fondo adatto alle dimensioni del bruciatore utilizzato.

Bruciatore	Diametro minimo di tegami e pentole	Diametro massimo di tegami e pentole
Rapido	180	260
Ausiliario	80	160



Il fondo delle pentole deve essere il più possibile spesso e piano.

Pulizia e cura

-  **AVVERTENZA!** Fare riferimento ai capitoli sulla sicurezza.

Informazioni generali

-  **AVVERTENZA!** Disattivare l'apparecchiatura e lasciarla raffreddare prima di procedere con la pulizia.



-  **AVVERTENZA!** Non pulire il dispositivo con idropultrici a vapore o ad alta pressione.
-  **AVVERTENZA!** Non utilizzare detergenti abrasivi, pagliette metalliche o acidi. Danneggiano il dispositivo.
-  **AVVERTENZA!** Non pulire lo spartifiamma del bruciatore e la corona in lavastoviglie. Rischio di corrosione.

Per rimuovere eventuali residui di cibo, lavate gli elementi smaltati, cappelli e corone con acqua calda saponata.

-  Rimuovere immediatamente le macchie di grasso o zucchero. Non lasciarle sulla superficie del piano cottura quando si cucina.

Lavare gli elementi in acciaio inossidabile con acqua e asciugarle con un panno morbido.

Questo modello è dotato di accensione elettrica. Per evitare problemi in fase di accensione, tenere pulita la "candela" in ceramica con elettrodi.

-  Non mettere i supporti pentole in lavastoviglie. Lavarli manualmente e asciugare con un panno morbido. Dopo la pulizia, verificare di posizionare correttamente i supporti pentole.
-  Per controllare le condizioni dell'alimentazione a gas e del regolatore di pressione, contattare il fornitore del Servizio Post Vendita. Il servizio non è gratuito.

Dopo la pulizia, assicurarsi di asciugare con un panno morbido.

Risoluzione dei problemi

-  **AVVERTENZA!** Fare riferimento ai capitoli sulla sicurezza.

Cosa fare se...

Problema	Possibile causa	Rimedio
Quando si accende il gas, non viene prodotta alcuna scintilla.	L'alimentazione elettrica manca.	Verificare se la spina dell'unità è stata inserita e se c'è corrente elettrica.
	L'alimentazione elettrica manca.	Controllare il salvavita dell'impianto domestico
	Lo spartifiamma del bruciatore e la corona non sono posizionati correttamente.	Controllare se lo spartifiamma del bruciatore e la corona sono posizionati correttamente.
La fiamma si spegne immediatamente dopo l'accensione.	La termocoppia non è abbastanza calda.	Dopo aver acceso la fiamma, tenere premuta la manopola per circa 5 secondi.

Problema	Possibile causa	Rimedio
L'anello del gas non brucia in modo uniforme.	La corona del bruciatore è bloccata da residui di cibo.	Controllare che l'iniettore principale e la corona del bruciatore non siano ostruiti da residui di cibo.

Qualora si verifichi un errore, cercare dapprima di risolvere il problema da soli. Qualora non sia possibile trovare una soluzione al problema, contattare il call center del proprio negozio IKEA. Al termine di questo manuale c'è un elenco di tutti i numeri di contatto IKEA.

 Se l'apparecchiatura viene usata in modo scorretto o installata da un tecnico non autorizzato, l'assistenza non sarà gratuita, anche durante il periodo di garanzia.

Dati tecnici

Dimensioni del piano di cottura

Larghezza	290 mm
Profondità	510 mm
Altezza a incasso	30 mm

Categoria dell'apparecchiatura: I12H3+

Alimentazione del gas dell'apparecchiatura:
Gas naturale G20 (2H) 20 mbar

Questa apparecchiatura è progettata per funzionare con gas naturale, ma può essere convertita per funzionare con altri tipi di gas secondo la tabella riportata di seguito.

Altri dati tecnici







Classe apparecchiatura: 3

POTENZA TOTALE	
Gas - Originale:	G20 (2H) 20 mbar = 4.0 kW
Sostituzione Gas:	G30 (3+) 28-30 mbar = 276 g/h G31 (3+) 37 mbar = 271 g/h
Collegamento gas:	G 1/2"

Tipo di bruciatore	Marcatura iniettore	Potenza nominale kW	Portata nominale g/h		Potenza ridotta kW	by-pass
			G30 28/30 mbar	G31 37 mbar		
G20 20 mbar						

Rapido (grande)	119	3.0	-	-	0.75	42
Ausiliario (piccolo)	70	1.0	-	-	0.33	28
G30/G31 28-30/37 mbar						
Rapido (grande)	86	2.8	204	200	0.75	42
Ausiliario (piccolo)	50	1.0	73	71	0.33	28

Targhetta dei dati

MODEL 000.000.00 21552 Made In Italy © Inter IKEA Systems B.V. 2021	IKEA of Sweden AB SE - 34381 Älmhult PI-000000-0 	   	MOD: G2X CXX mbar = XXkW G3X CXX mbar = XXXg/h Max Power = 6W 220-240 V ~ 50-60 Hz	 000000000000000000000000
TYPE H0000-0/0 S.N.: 00000000	PNC. 0000000000 00			

L'immagine precedente mostra la targhetta dei dati dell'apparecchiatura (senza numero di serie, che è generato automaticamente in sede di produzione), posta nella parte inferiore dell'alloggiamento.

Gentile Cliente, La preghiamo di applicare qui accanto l'adesivo che troverà nel

sacchetto di plastica dentro l'imballo del piano di cottura. In tal modo potremo assisterLa meglio, identificando con precisione il Suo piano di cottura, nel caso in cui in futuro necessiti della nostra assistenza. La ringraziamo per la collaborazione!



Collegamento elettrico



AVVERTENZA! Fare riferimento ai capitoli sulla sicurezza.

Cavo di collegamento



ATTENZIONE! Informazione unicamente per i rivenditori autorizzati.

⚠ AVVERTENZA!
L'apparecchiatura deve essere collegata a terra.

⚠ AVVERTENZA!
Rischio di lesioni dovute a corrente elettrica.

- Il morsetto di rete è sotto tensione.
- Verificare che il terminale di rete non sia sotto tensione.
- Collegamenti spina e presa allentati e non adeguati. surriscaldare il terminale.
- Verificare che i collegamenti dei morsetti siano installati correttamente.
- Fissare il cavo con il serracavo.

Prima di collegare l'apparecchiatura, verificare che la tensione nominale dell'apparecchiatura riportata sulla targhetta dei dati corrisponda alla tensione dell'alimentazione di rete. Verificare inoltre le informazioni di potenza dell'apparecchiatura e verificare che il cavo sia delle dimensioni adatte per trasmettere la corrente necessaria per il funzionamento dell'apparecchiatura. Fare riferimento al capitolo Dati tecnici.

La targhetta identificativa si trova sotto alla superficie dell'alloggiamento.

In dotazione all'apparecchiatura vi è un cavo di collegamento. Il cavo deve essere dotato di una spina in grado di supportare il carico indicato sulla targhetta di identificazione. Fare riferimento al capitolo Dati tecnici.

La spina deve essere inserita in una presa adeguata. Se si collega l'apparecchiatura direttamente al sistema elettrico, è necessario installare un interruttore bipolare tra l'apparecchiatura e l'alimentazione elettrica, con una distanza minima di 3 mm tra i contatti dell'interruttore. Il doppio polo deve essere di un tipo adatto al carico richiesto in conformità con le norme vigenti.

Il cavo di collegamento deve essere posizionato in modo che, in ogni parte, non possa raggiungere una temperatura di 90 °C. Il cavo neutro blu deve essere collegato alla morsettiera contrassegnata con "N". Il

cavo di fase di colore marrone o nero, inserito nel morsetto "L" della morsettiera, deve sempre essere collegato alla fase di tensione.

Requisiti elettrici

i Sarà possibile controllare i parametri di regolazione dell'apparecchiatura sulla targhetta. Fare riferimento al capitolo Dati tecnici.

i Il costruttore declina ogni responsabilità qualora non siano rispettate le norme di sicurezza.

L'apparecchiatura deve essere collegata alla rete elettrica da 220-240 V 50-60 Hz CA.

Prima dell'accensione, assicurarsi che la tensione di alimentazione elettrica sia la stessa indicata sulla targhetta del piano di cottura. La targhetta identificativa si trova sotto alla superficie dell'alloggiamento.

Il piano cottura è fornito con un cavo di alimentazione flessibile a 3 conduttori.

Al termine, non devono essere presenti fili tagliati o liberi e il serracavo deve essere fissato sulla guaina esterna.

Sostituzione del cavo di collegamento

⚠ AVVERTENZA! Per sostituire il cavo di collegamento il tecnico dovrà disporre di una strumentazione specifica.

In tale caso, sarà necessario utilizzare solo un cavo di tipo H03V2V2-F T90. La sezione del cavo deve essere adatta alla tensione e alla temperatura di esercizio. Il cavo di terra giallo e verde **2** deve essere circa 2 cm più lungo del cavo di fase marrone o nero **1**.

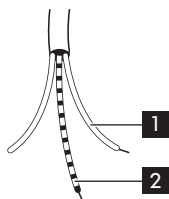

Collegamento gas

⚠ AVVERTENZA! Fare riferimento ai capitoli sulla sicurezza.

⚠ ATTENZIONE! Informazione unicamente per i rivenditori autorizzati.

Collegamento al tubo principale

⚠ AVVERTENZA! La presente apparecchiatura non è collegata a un dispositivo per l'evacuazione dei residui di combustione.

L'impianto deve essere compatibile con le normative locali in vigore. In conformità con le normative locali, il piano di cottura deve essere collegato alla rete del tubo del gas o alla bombola del gas mediante un tubo rigido di rame o d'acciaio con attacchi conformi ai regolamenti locali o mediante un tubo flessibile in acciaio inossidabile a superficie continua

i Qualora vi sia un problema col tubo, non ripararlo da soli. Rivolgersi al centro di assistenza locale. Fare riferimento al capitolo Assistenza.

L'allacciamento del gas deve essere effettuato correttamente e con i raccordi di tubo appropriati. In caso contrario vi potrebbero essere delle perdite di gas dal tubo di collegamento.

⚠ AVVERTENZA! Al termine dell'installazione, controllare il fissaggio della guarnizione e del tubo. Per controllare l'installazione, usare acqua saponata. Non utilizzare fiamme.

Conversione gas

i Sarà possibile usare questo modello con gas naturale. Sarà tuttavia possibile convertirlo per usarlo con altri gas, fornendo gli iniettori corretti.

Per ulteriori informazioni sulla sostituzione degli iniettori, rimandiamo al capitolo Specifiche tecniche.

⚠ AVVERTENZA! La conversione o sostituzione può essere eseguita esclusivamente da un tecnico autorizzato.

Per sostituire gli iniettori:

1. Rimuovere il supporto pentole.
2. Rimuovere lo spartifiamma e la corona del bruciatore.
3. Usando una chiave a bussola N. 7, svitare gli iniettori e sostituirli con quelli richiesti per il tipo di gas utilizzato.
4. Rimontare i componenti seguendo la stessa procedura in senso inverso.

- i** Mettere l'etichetta con le informazioni pertinenti per il nuovo tipo di gas vicino al tubo di alimentazione prima di sigillare l'apparecchiatura. Se l'apparecchiatura è già sigillata, è importante attaccare l'etichetta direttamente sul libretto del manuale utente dopo il capitolo delle Specifiche tecniche vicino al disegno della targhetta del modello.
- i** Questa etichetta è presente nell'imballo fornito con l'apparecchio.
- i** Qualora la pressione del gas di alimentazione sia diversa o variabile rispetto a quella richiesta, sarà necessario installare un regolatore di pressione adatto, non fornito in dotazione al prodotto. Ove necessario, dovrà essere ordinato separatamente dal fornitore del Servizio Post-Vendita; rimandiamo al capitolo Assistenza. Il regolatore di pressione deve essere installato sul tubo di alimentazione del gas in conformità alle norme in vigore.

La targhetta identificativa si trova sotto alla superficie dell'alloggiamento.

Regolazione del livello della fiamma

Quando viene installato il piano cottura è necessario controllare la regolazione minima della fiamma:

1. Ruotare il rubinetto del gas sulla posizione di massimo e procedere all'accensione.
2. Portare il rubinetto del gas nella posizione di minima fiamma, e ruotare ripetutamente la manopola dalla posizione di massimo alla posizione di minimo. Se la fiamma è instabile o si spegne, eseguire la seguente procedura.
3. Riaccendere il bruciatore e regolarlo sul minimo.
4. Togliere la manopola di controllo .
5. Per la regolazione utilizzare un cacciavite a lama sottile, ruotando la vite di regolazione finché la fiamma è costante e non si estingue quando si ruota la manopola dalla posizione di minimo alla posizione di massimo e viceversa (vedere l'illustrazione seguente).

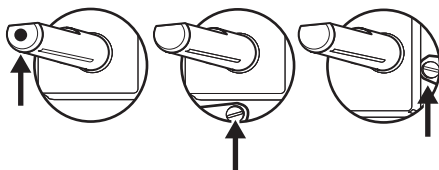

6. Ripetere questa procedura per tutti i bruciatori.
7. Rimontare la le manopole.



AVVERTENZA! Se

l'apparecchiatura è collegata al gas liquido (G31 propano o G30 butano), è necessario serrare il più possibile la vite di regolazione

Efficienza energetica

Informazioni prodotto conformi a (UE) N. 66/2014

Identificazione modello	LAGAN 905.232.07
-------------------------	------------------

Tipo di piano cottura		Piano cottura a incasso
Numero di bruciatori a gas		2
Efficienza energetica per bruciatore a gas (EE gas burner)	Posteriore centrale - Rapido	59%
	Anteriore centrale - ausiliario	non applicabile
Efficienza energetica per il piano di cottura a gas (EE gas hob)		59%

Apparecchiatura testata in conformità a: EN 30-2-1.

Consigli per il risparmio energetico

- Prima dell'uso, assicurarsi che i bruciatori e i supporti pentole siano montati correttamente.
- Utilizzare pentole con diametri adatti alle dimensioni dei bruciatori.
- Centrare il tegame sul bruciatore.
- Quando si riscalda l'acqua, usare solo la quantità che serve.
- Se è possibile, coprire sempre le pentole con il coperchio.
- Quando il liquido comincia a bollire, ridurre la fiamma per far bollire lentamente il liquido.
- Se possibile, utilizzare una pentola a pressione. Fare riferimento al relativo manuale dell'utente.

Requisiti informativi ai sensi del regolamento (UE) n. 2023/826

Consumo di potenza in modalità spento	0,3 W
Tempo massimo necessario al dispositivo per raggiungere automaticamente la modalità a bassa potenza applicabile	2 min

Apparecchiatura testata in conformità a: EN 50564.

Considerazioni sull'ambiente

Riciclare i materiali con il simbolo . Smaltire l'imballaggio negli appositi contenitori per il riciclaggio. Aiutare a proteggere l'ambiente e la salute umana riciclando rifiuti derivanti da apparecchiature elettriche ed elettroniche. Non smaltire le

apparecchiature che riportano il simbolo  con i rifiuti domestici. Portare il prodotto al punto di riciclaggio più vicino o contattare il comune di residenza.

GARANZIA IKEA

Validità della garanzia

Questa garanzia è valida per 5 anni dalla data originale di acquisto

dell'apparecchiatura presso IKEA. Lo scontrino originale è indispensabile come ricevuta d'acquisto. Un intervento di assistenza tecnica effettuato nell'ambito della garanzia non estende il periodo di garanzia per l'apparecchiatura stessa.

Quali apparecchiature LAGAN non sono coperte dalla garanzia IKEA di 5 anni?

Le apparecchiature LAGAN acquistate da IKEA prima del 1° maggio 2026 sono coperte da una garanzia di 2 anni, a partire dalla data di acquisto originale.

Chi fornisce il servizio ai clienti?

L'assistenza ai clienti sarà garantita dal fornitore del servizio nominato da IKEA attraverso la propria organizzazione o la propria rete di partner di assistenza autorizzati.

Cosa copre la garanzia?

La garanzia copre gli eventuali difetti legati ai materiali e o alla costruzione dell'elettrodomestico ed è valida a partire dalla data di acquisto dell'elettrodomestico presso un punto vendita IKEA. La garanzia è valida solo su elettrodomestici destinati all'impiego domestico. Le eccezioni sono descritte alla voce "Cosa non copre la garanzia". Nel periodo di validità della garanzia, il fornitore del servizio nominato da IKEA sosterrà i costi per la riparazione, i pezzi di ricambio, la manodopera e le trasferte del personale di manutenzione, ammesso che il prodotto possa essere riparato senza costi troppo elevati e che il difetto legato ai materiali o alla costruzione rientri nella copertura della garanzia. Queste condizioni sono conformi alle direttive EU (N. 99/44/CE) e alle norme e disposizioni locali applicabili. Le parti sostituite diventeranno di proprietà di IKEA.

Come interverrà IKEA per risolvere il problema?

Il fornitore del servizio nominato da IKEA esaminerà il prodotto e deciderà a propria esclusiva discrezione se lo stesso rientra nella copertura della garanzia. In caso

affermativo, il fornitore del servizio nominato da IKEA o un suo partner di assistenza autorizzato provvederà a propria esclusiva discrezione a riparare il prodotto difettoso o a sostituirlo con un prodotto uguale o equivalente.

Cosa non copre la garanzia

- Normale usura.
- Danni provocati deliberatamente o per negligenza e danni provocati dalla mancata osservanza delle istruzioni di funzionamento, da un'installazione non corretta o dal collegamento a un voltaggio errato. Danni provocati da reazioni chimiche o elettrochimiche, ruggine, qualità dell'acqua (per esempio presenza di eccessivo calcare nelle condutture idriche), eventi atmosferici o condizioni ambientali anomale.
- Parti soggette ad usura, per esempio batterie e lampadine.
- Danni a parti decorative e non funzionali che non influiscono sul normale utilizzo dell'elettrodomestico, per esempio graffi e variazioni di colore.
- Danni a parti come vetroceramica, accessori, cesti per stoviglie e posate, tubi di alimentazione e scarico, guarnizioni, lampadine e relative coperture, schermi, pomelli, rivestimenti e parti di rivestimenti o involucri, salvo
- Danni a parti come vetroceramica, accessori, cesti per stoviglie e posate, tubi di alimentazione e scarico, guarnizioni, lampadine e relative coperture, schermi, pomelli, rivestimenti e parti di rivestimenti o involucri, salvo qualora si possa provare che tali danni sono stati causati da difetti di produzione.
- Casi in cui non siano rilevati difetti durante la visita di un tecnico.
- Riparazioni non effettuate dal fornitore del servizio nominato da IKEA o da un partner di assistenza autorizzato o riparazioni in cui siano state utilizzate parti non originali.
- Riparazioni causate da installazione impropria o non conforme alle specifiche.

- Uso dell'elettrodomestico in ambiente non domestico, per esempio per uso professionale o commerciale.
- Danni dovuti al trasporto. In caso di trasporto effettuato dal cliente presso la propria abitazione o un altro recapito, IKEA non potrà ritenersi responsabile per eventuali danni verificatisi durante il trasporto. Tuttavia, se il trasporto presso il recapito del cliente è effettuato da IKEA, gli eventuali danni dovuti al trasporto rientreranno nella presente garanzia.
- Costo di installazione iniziale dell'apparecchiatura IKEA. Se un fornitore di servizio nominato da IKEA o un suo partner di assistenza autorizzato effettua una riparazione o sostituzione dell'apparecchiatura nell'ambito della garanzia, il fornitore o il partner di assistenza dovrà provvedere anche alla reinstallazione dell'apparecchiatura riparata o all'installazione dell'apparecchiatura sostitutiva, se necessario.

Tali limitazioni non si applicano a lavori eseguiti a regola d'arte da personale qualificato e con l'uso di parti originali per adattare l'elettrodomestico alle norme di sicurezza di un'altra nazione dell'UE.

Applicabilità delle leggi nazionali

La garanzia IKEA conferisce al cliente diritti legali specifici in aggiunta ai diritti previsti dalla legge e variabili a seconda dei paesi.

Area di validità

Per gli elettrodomestici acquistati in una nazione UE e trasferiti in un'altra nazione UE, i servizi saranno forniti in base alle condizioni di garanzia applicabili nella nuova nazione. L'obbligo di fornire il servizio in base alle condizioni della garanzia sussiste solo se:

- l'elettrodomestico è conforme alle specifiche tecniche del paese in cui è richiesta l'applicazione della garanzia;
- l'elettrodomestico è conforme e installato conformemente alle Istruzioni di montaggio e alle informazioni per la sicurezza contenute nel Manuale d'uso;

Servizio Assistenza dedicato agli elettrodomestici IKEA:

Non esitate a contattare il Servizio Assistenza IKEA per:

1. usufruire della garanzia;
2. chiedere chiarimenti sull'installazione degli elettrodomestici IKEA nei mobili da incasso specifici di IKEA. Il servizio non fornirà assistenza o chiarimenti in merito a:
 - installazione di cucine complete IKEA;
 - collegamenti elettrici (se l'apparecchio è fornito senza cavi e spine), allacciamenti idraulici e collegamenti all'impianto del gas che devono essere eseguiti da un tecnico di assistenza autorizzato.
3. chiedere chiarimenti sul contenuto del manuale d'uso e su specifiche dell'elettrodomestico IKEA.

Per garantirvi la migliore assistenza, Vi preghiamo di leggere attentamente le Istruzioni di montaggio e/o il Manuale d'uso prima di contattarci.

Come contattarci se avete bisogno del nostro intervento



Consultare l'elenco completo dei fornitori di servizio IKEA e dei relativi numeri di telefono nell'ultima pagina del presente manuale.

i Per garantirVi un servizio più rapido, raccomandiamo di utilizzare i numeri di telefono elencati alla fine del presente manuale. Quando richiedete assistenza, fate sempre riferimento ai codici specifici dell'elettrodomestico che trovate nel presente manuale. Prima di contattarci, accertati di avere a portata di mano il numero dell'articolo IKEA (codice a 8 cifre) e il numero di serie (codice a 8 cifre riportato sulla targhetta di classificazione) dell'elettrodomestico per il quale necessiti di assistenza.

i **CONSERVATE LO SCONTRINO!**
E' la Vostra prova di acquisto ed è necessario esibirlo per poter usufruire della garanzia. Sullo scontrino sono riportati anche il nome e il codice (a 8 cifre) dell'elettrodomestico IKEA che avete acquistato.

Vi serve altro aiuto?

Per ulteriori domande non inerenti il servizio assistenza sulle apparecchiature, contattare il più vicino punto vendita IKEA. Vi preghiamo di leggere attentamente la documentazione dell'apparecchiatura prima di contattarci.

Índice

Informações de segurança	24	Dados técnicos	35
Instruções de segurança	26	Ligação eléctrica	36
Instalação	30	Ligação do gás	38
Descrição do produto	31	Eficiência energética	39
Utilização diária	32	Preocupações ambientais	40
Sugestões e dicas	33	GARANTIA IKEA	40
Manutenção e limpeza	33		
Resolução de problemas	34		

Sujeito a alterações sem aviso prévio.

Informações de segurança

Leia atentamente as instruções fornecidas antes de instalar e utilizar o aparelho. O fabricante não é responsável por lesões ou danos resultantes de instalação e utilização incorrectas. Guarde sempre as instruções junto do aparelho para futura referência.

Segurança de crianças e pessoas vulneráveis

- Este aparelho pode ser utilizado por crianças com 8 anos de idade ou mais velhas e por pessoas com capacidades físicas, sensoriais ou mentais reduzidas ou falta de experiência e conhecimento se forem supervisionadas ou instruídas no que respeita à utilização do aparelho de uma forma segura e compreenderem os perigos envolvidos. É necessário manter as crianças com menos de 8 anos de idade e pessoas com incapacidades muito extensas e complexas afastadas do aparelho, a menos que sejam constantemente vigiadas.
- As crianças devem ser vigiadas para garantir que não brincam com o aparelho.
- Mantenha todos os materiais de embalagem fora do alcance das crianças e elimine-os de forma apropriada.

- AVISO: O forno e as partes acessíveis ficam quentes durante a utilização. Mantenha as crianças e os animais domésticos afastados do aparelho quando estiver a ser utilizado e durante o arrefecimento.
- Se o aparelho tiver um dispositivo de segurança para crianças, recomendamos que o ative.
- A limpeza e a manutenção básica do aparelho não devem ser efetuadas por crianças sem supervisão.

Segurança geral

- Este aparelho destina-se apenas a ser utilizado para cozinhar.
- Este aparelho foi concebido unicamente para utilização doméstica num ambiente interior.
- Este aparelho pode ser utilizado em escritórios, quartos de hóspedes de hotéis, quartos de hóspedes de pousadas, casas de hóspedes de turismo rural e outros alojamentos semelhantes onde tal utilização não exceda os níveis de utilização doméstica (médios).
- AVISO: O forno e as partes acessíveis ficam quentes durante a utilização. Deve ter cuidado para evitar tocar nas resistências de aquecimento.
- Não opere o aparelho mediante um temporizador externo ou um sistema de controlo remoto separado.
- AVISO: Deixar cozinhados com gorduras ou óleos num aparelho sem vigilância pode ser perigoso e resultar em incêndio.
- Nunca utilize água para extinguir um incêndio ao cozinhar. Desligue o aparelho e cubra as chamas com, por exemplo, um cobertor contra incêndios ou uma tampa.
- CUIDADO: O processo de cozedura tem de ser supervisionado. Um processo de cozedura de curta duração tem de ser supervisionado continuamente.

- AVISO: Perigo de incêndio: Não coloque objetos sobre as zonas de aquecimento.
- Os objetos metálicos como facas, garfos, colheres e tampas de tacho não devem ser colocados na superfície da placa porque podem ficar quentes.
- Não use o aparelho antes de instalá-lo na estrutura embutida.
- Desligue o aparelho da alimentação elétrica antes de qualquer manutenção.
- Não utilize um aparelho de limpeza a vapor para limpar o aparelho.
- Se o cabo de alimentação estiver danificado, deve ser substituído pelo fabricante, por um Centro de Assistência Técnica Autorizado ou por uma pessoa igualmente qualificada, para evitar perigos.
- Se o aparelho ficar ligado diretamente à fonte de alimentação, é necessário instalar um interruptor que corte o contacto em todos os pólos. É necessário garantir a ligação em conformidade com as condições especificadas para sobrevoltagem de categoria III. O cabo de terra não está incluído.
- Certifique-se de que nenhuma parte do cabo de alimentação fica em contacto direto (pode utilizar mangas de isolamento) com partes de aparelhos que possam atingir temperaturas 50 °C acima da temperatura ambiente.
- AVISO: Utilize apenas proteções de placa que tenham sido concebidas pelo fabricante do aparelho de cozinhar ou recomendadas pelo fabricante do aparelho nas instruções de utilização, bem como as proteções de placa já incorporadas no aparelho caso existam. A utilização de proteções impróprias pode causar acidentes.

Instalação

⚠ AVISO! O aparelho tem de ser instalado pelo instalador autorizado.

- Remova toda a embalagem.
- Não instale nem utilize o aparelho se ele estiver danificado.
- Siga as instruções de instalação fornecidas com o aparelho.
- Respeite as distâncias mínimas relativamente a outros aparelhos e móveis de cozinha.
- Tenha sempre cuidado quando deslocar o aparelho porque ele é pesado. Utilize sempre luvas e calçado de protecção.
- Vede as superfícies cortadas com um vedante para impedir que a humidade cause dilatações.
- Proteja a parte inferior do aparelho contra o vapor e a humidade.
- Não instale o aparelho ao lado de uma porta ou debaixo de uma janela. Isso evita que a abertura de portas ou janelas faça cair algum tacho quente do aparelho.
- Se o aparelho for instalado por cima de gavetas, certifique-se de que o espaço entre o fundo do aparelho e a gaveta superior é suficiente para permitir a circulação de ar.
- A parte inferior do aparelho pode ficar quente. É necessário instalar um painel de separação não combustível debaixo do aparelho para evitar o acesso à parte inferior.
Consulte as instruções de montagem.

Ligação eléctrica

⚠ AVISO! Risco de incêndio e choque eléctrico.

- Todas as ligações eléctricas devem ser efectuadas pelo instalador autorizado.
- O aparelho tem de ficar ligado à terra.
- Antes de efectuar qualquer operação de manutenção, certifique-se de que o aparelho está desligado da corrente eléctrica.
- Certifique-se de que os parâmetros indicados na placa de características são compatíveis com a alimentação eléctrica.
- Certifique-se de que o aparelho é instalado correctamente. Ligações de cabo de alimentação e ficha (se aplicável) soltas ou incorrectas podem provocar o sobreaquecimento dos terminais.
- Utilize um cabo de alimentação eléctrica adequado.
- Não permita que o cabo de alimentação fique enredado.
- Certifique-se de que a protecção contra choque é instalada.
- Utilize a abraçadeira de fixação para libertar tensão do cabo.
- Não permita que o cabo e a ficha de alimentação (se aplicável) entrem em contacto com partes quentes do aparelho ou com algum tacho quente quando ligar o aparelho a uma tomada próxima.
- Não utilize adaptadores com várias tomadas, nem cabos de extensão.
- Certifique-se de que não causa danos na ficha (se aplicável) e no cabo de alimentação. Contacte um Centro de Assistência Técnica Autorizado ou um electricista para substituir o cabo de alimentação se estiver danificado.
- As proteções contra choques eléctricos das peças isoladas e não isoladas devem estar fixas de modo a não poderem ser retiradas sem ferramentas.
- Ligue a ficha à tomada eléctrica apenas no final da instalação. Certifique-se de que a ficha fica acessível após a instalação.
- Se a tomada eléctrica estiver solta, não ligue a ficha.
- Não puxe o cabo de alimentação para desligar o aparelho. Puxe sempre a ficha de alimentação.
- Utilize apenas dispositivos de isolamento corretos: disjuntores de protecção, fusíveis (os fusíveis de rosca devem ser retirados do suporte), diferenciais e contactores.
- A instalação eléctrica deve possuir um dispositivo de isolamento que lhe permita desligar o aparelho da corrente eléctrica em todos os polos. O dispositivo de isolamento deve ter uma abertura de

contacto com uma largura mínima de 3 mm.

Ligação do gás

 **AVISO!** Risco de incêndio e explosão

- Todas as ligações de gás devem ser efectuadas pelo instalador autorizado.
- Antes da instalação, certifique-se de que as condições de fornecimento locais (tipo de gás e pressão do gás) e o ajuste do aparelho são compatíveis.
- Certifique-se de que existe circulação de ar em torno do aparelho.
- A informação relativa ao fornecimento de gás encontra-se na placa de características.
- Este aparelho não está ligado a um dispositivo de evacuação de produtos de combustão. Certifique-se de que o aparelho é ligado em conformidade com os regulamentos de instalação em vigor. Tenha em atenção os requisitos para uma ventilação adequada.

Utilização

 **AVISO!** Risco de ferimentos, queimaduras e choque elétrico.

 **CUIDADO!** A utilização de um aparelho de cozedura a gás resulta na produção de calor, humidade e produtos de combustão na divisão em que está instalado. Certifique-se de que a cozinha é bem ventilada, especialmente quando o aparelho estiver a ser utilizado. Uma utilização intensiva e prolongada do aparelho pode exigir ventilação adicional, por exemplo, o aumento da ventilação mecânica existente, ventilação adicional para remover com segurança os produtos da combustão para o ar exterior (externo) enquanto também proporciona mudanças de ar ambiente com ventilação adicional. Consulte uma pessoa qualificada antes da instalação da ventilação adicional.

- Não altere as especificações deste aparelho.
- Retire todas as películas de embalagem, rotulagem e de protecção (se aplicável) antes da primeira utilização.
- Certifique-se de que as aberturas de ventilação não ficam obstruídas.
- Não deixe o aparelho a funcionar sem vigilância.
- Desligue a zona de cozedura após cada utilização.
- Não coloque talheres ou tampas de caçarolas nas zonas de cozedura. Podem ficar quentes.
- Não utilize o aparelho com as mãos húmidas ou se ele estiver em contacto com água.
- Não utilize o aparelho como superfície de trabalho ou armazenamento.
- Quando coloca alimentos em óleo quente, pode salpicar.

 **AVISO!** Risco de incêndio e explosão

- As gorduras e os óleos podem libertar vapores inflamáveis quando aquecidos. Mantenha as chamas e os objetos

quentes afastados das gorduras e dos óleos quando cozinhar com este tipo de produtos.

- Os vapores libertados pelo óleo muito quente podem causar combustão espontânea.
- O óleo usado, que pode conter restos de alimentos, pode inflamar a uma temperatura inferior à de um óleo em primeira utilização.
- Não coloque produtos inflamáveis, ou objetos molhados com produtos inflamáveis, no interior, perto ou em cima do aparelho.

 **AVISO!** Risco de danos no aparelho.

- Não deixe tachos quentes sobre o painel de comandos.
- Não deixe que os tachos fervam até ficarem sem água.
- Tenha cuidado para não permitir que algum objeto ou tacho caia sobre o aparelho. A superfície pode ficar danificada.
- Nunca deixe um queimador ligado com tachos ou panelas vazios ou sem tachos ou panelas.
- Não coloque folha de alumínio no aparelho.
- Utilize apenas tachos estáveis, com forma correta e diâmetro superior às dimensões dos queimadores.
- Certifique-se de que os tachos ficam centrados sobre os queimadores.
- Não utilize tachos ou panelas grandes que ultrapassem as extremidades do aparelho. Tal danificar a superfície da bancada.
- Certifique-se de que a chama não se apaga quando roda rapidamente o botão da posição do máximo para a posição do mínimo.
- Utilize apenas os acessórios fornecidos com o aparelho.
- Não instale um difusor de chama no queimador.
- Não permita que líquidos ácidos, como vinagre, sumo de limão ou agente

anticalcário, entrem em contacto com a placa. Isso pode provocar manchas baças.

- A eventual descoloração do esmalte ou do aço inoxidável não afeta o desempenho do aparelho.

Manutenção e limpeza

 **AVISO!** Não remova os botões, seletores ou juntas do painel de comandos. Se o fizer, poderá entrar água no aparelho e causar danos.

- Limpe o aparelho com regularidade para evitar que o material da superfície se deteriore.
- Desligue o aparelho e deixe-o arrefecer antes de o limpar.
- Desligue o aparelho da tomada eléctrica antes de qualquer manutenção.
- Não utilize jactos de água ou vapor para limpar o aparelho.
- Limpe o aparelho com um pano macio e húmido. Utilize apenas detergentes neutros. Não utilize quaisquer produtos abrasivos, esfregões, solventes ou objectos metálicos.
- Não lave os queimadores na máquina de lavar loiça.

Assistência

- Contacte um Centro de Assistência Técnica Autorizado se for necessário reparar o aparelho.
- Utilize apenas peças de substituição originais.

Eliminação

 **AVISO!** Risco de ferimentos ou asfíxia.

- Contacte a sua autoridade municipal para saber como eliminar o aparelho correctamente.
- Desligue o aparelho da alimentação eléctrica.
- Corte o cabo de alimentação eléctrica do aparelho e elimine-o.
- Achate os tubos de gás externos.

Instalação

 **AVISO!** Consulte os capítulos relativos à segurança.

Informações gerais

 **AVISO!** Este aparelho deve ser instalado, ligado ou reparado apenas por uma pessoa competente registada para a norma de gás relevante. Utilize apenas as peças fornecidas com o produto. Utilize apenas peças sobressalentes originais.

O fabricante não é responsável por qualquer lesão em pessoas e animais de estimação ou danos materiais causados por uma falha no cumprimento dos seguintes requisitos.

 **CUIDADO!** Durante a instalação, deve consultar as Instruções de Montagem.

 **AVISO!** O processo de instalação deve seguir as leis, regulamentos, diretivas e normas, regras e regulamentos de segurança elétrica e reciclagem adequada, de acordo com os regulamentos em vigor no país de utilização.

 Antes de prosseguir com a instalação, certifique-se de que as condições de fornecimento locais (tipo de gás e pressão do gás) e o ajuste do aparelho são compatíveis.

 Os parâmetros da definição de ajuste para este aparelho estão indicados na placa de características (consulte o capítulo Dados técnicos).

 **AVISO!** O aparelho tem estar ligado à terra.

 **AVISO!** Risco de ferimentos devido a corrente elétrica.

 Deve respeitar as distâncias mínimas de outros aparelhos e armários ou outras unidades de acordo com as Instruções de Montagem.

A distância mínima a manter entre a extremidade do corte e a parede lateral tem de ser de 150 mm.

Proteja as superfícies de corte da bancada contra a humidade utilizando um vedante adequado incluído no produto, num saco adicional. Sele o aparelho na bancada sem espaços. Não utilize vedante de silicone entre o aparelho e o tampo do balcão. Não instale o aparelho perto de portas e debaixo de janelas. Caso contrário, os tachos quentes podem cair dos suportes para painéis.

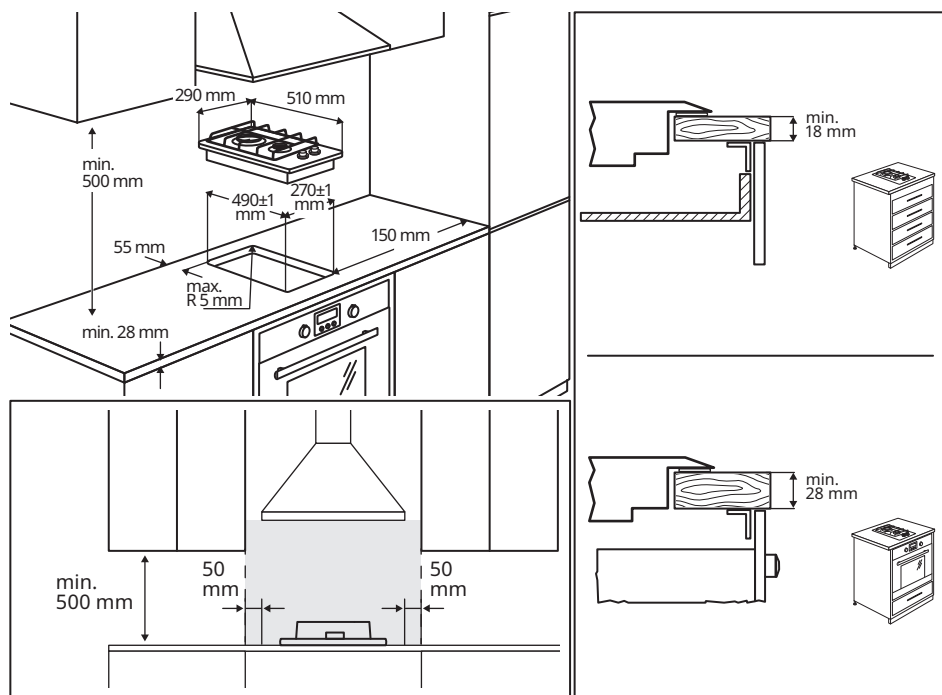

Para mais informações sobre a instalação, consulte as Instruções de montagem.

Descrição do produto

Disposição da placa

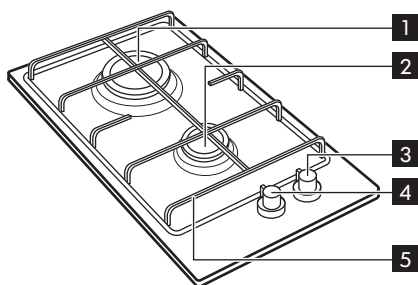

- 1 Queimador rápido
- 2 Queimador auxiliar
- 3 Botão de comando do queimador auxiliar
- 4 Botão de comando do queimador rápido
- 5 Suporte para painéis amovível

Botão de comando do queimador

Os botões de comando da placa encontram-se na parte da frente da placa.

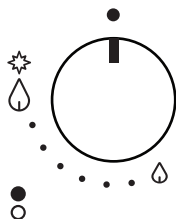

Símbolo	Descrição
●	sem fornecimento de gás/ posição de desligado
☆ 💧	fornecimento de gás máxi- mo/posição da ignição
💧	fornecimento de gás míni- mo
● ○	indica a posição do quei- mador

Utilização diária

⚠ AVISO! Consulte os capítulos relativos à segurança.

Ignição do queimador

(i) Acenda sempre o queimador antes de colocar os tachos ou as panelas.

Para acender o queimador:

1. Prima o botão de comando e rode-o para a esquerda, para a posição do nível máximo marcada com .
 2. Mantenha-o aceso o botão de controlo pressionado durante cerca de 5 segundos. Como resultado, o termopar aquece e o dispositivo de segurança desliga-se. Se não premir o botão, o fornecimento de gás é interrompido.
 3. Quando acender a chama, pode ajustá-la.
- (i)** Se o queimador não acender, após algumas tentativas, verifique se a coroa e a respetiva tampa estão nas posições corretas.

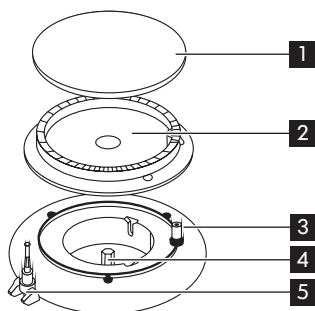



- 1 Tampa do queimador
- 2 Coroa do queimador
- 3 Vela de ignição
- 4 Injetor
- 5 Termopar

⚠ AVISO! Não mantenha o botão de comando pressionado durante mais de 15 segundos. Se o queimador não acender após 15 segundos, solte o botão de comando, rode-o para a posição de desligado e aguarde pelo menos 1 minuto antes de tentar acender novamente o queimador.

 Se não houver eletricidade, pode acender o queimador sem um dispositivo elétrico. Neste caso, aproxime o queimador com chama, prima o respetivo botão e rode-o para a esquerda, para a posição de libertação de gás máxima.

 **AVISO!** Tenha cuidado ao utilizar chamas abertas no ambiente da cozinha. O fabricante declina qualquer responsabilidade em caso de utilização incorreta da chama.

 Se o queimador se apagar acidentalmente, rode o botão de comando para a posição de desligado e aguarde pelo menos 1 minuto antes de tentar acendê-lo novamente.

 Quando liga a alimentação da rede elétrica após a instalação ou um corte de energia, o gerador de faíscas ativa-se automaticamente.

 A placa é fornecida com válvulas progressivas. Tornam a regulação da chama mais precisa.

Desligar o queimador

Para apagar a chama, rode o respetivo botão de comando para a direita até ao símbolo





 **AVISO!** Reduza sempre a chama ou apague-a antes de retirar a panela do queimador.

Sugestões e dicas

 **AVISO!** Consulte os capítulos relativos à segurança.

Diâmetros de tacho

 Mantenha os tachos centrados nos suportes para panelas.

 Utilize tachos e panelas com fundo do tamanho do queimador utilizado.

Queimador	Diâmetro mínimo dos tachos e panelas	Diâmetro máximo dos tachos e panelas
Rápido	180	260
Auxiliar	80	160

A base do recipiente deve ser o mais espessa e plana possível.

Manutenção e limpeza

 **AVISO!** Consulte os capítulos relativos à segurança.

Informações gerais

 **AVISO!** Antes de limpar o aparelho, desligue-o e deixe-o arrefecer.

 **AVISO!** Não limpe o aparelho com jatos de vapor ou aparelhos de limpeza de alta pressão.

 **AVISO!** Não utilize produtos de limpeza abrasivos, palha-de-aço ou ácidos. Estes danificam o aparelho.

⚠ **AVISO!** Não lave a tampa e a coroa do queimador na máquina de lavar loiça. Risco de corrosão.

Para retirar resíduos de alimentos, limpe os elementos de esmalte, as tampas e as coroas com água morna e detergente.

i Remova manchas de gordura ou açúcar imediatamente. Não as deixe na superfície da placa enquanto cozinha.

Limpe os elementos de aço inoxidável com água e seque-as com um pano macio.

Este modelo está equipado com uma ignição elétrica. Para evitar problemas com faíscas, mantenha a "vela" de cerâmica com o eletrodo limpo.

i Não coloque os suportes para panelas na máquina de lavar loiça. Lave-os manualmente e seque-os com um pano macio. Após a limpeza, certifique-se de que os suportes para panelas estão na posição correta.

i Para verificar as condições do tubo de fornecimento de gás e do ajustador de pressão, contacte o fornecedor do serviço pós-venda. Este serviço não é gratuito.

Após a limpeza, certifique-se de que seca com um pano macio.

Resolução de problemas

⚠ **AVISO!** Consulte os capítulos relativos à segurança.

O que fazer se...

Problema	Causa possível	Solução
Não existe faísca ao tentar acender o gás.	Não existe alimentação elétrica.	Verifique se o aparelho está ligado à alimentação elétrica e se o disjuntor do quadro elétrico está ligado.
	Não existe alimentação elétrica.	Verifique o disjuntor do quadro elétrico da casa.
	A tampa e a coroa do queimador não estão bem colocadas.	Verifique se a tampa e a coroa do queimador não estão bem colocadas.
A chama apaga-se imediatamente após a ignição.	O termopar não aqueceu o suficiente.	Após acender a chama, mantenha o botão pressionado durante aproximadamente 5 segundos.
O anel de gás em combustão não é uniforme.	A coroa do queimador está bloqueada com resíduos de alimentos.	Verifique se o injetor principal e a coroa do queimador estão obstruídos com resíduos de alimentos.

Se existir um erro, tente primeiro encontrar uma solução para o problema. Se não conseguir encontrar uma solução para o problema, contacte o centro de atendimento da loja IKEA. Pode encontrar a lista completa de contactos indicados pela IKEA no fim deste manual.

i Se o aparelho for utilizado incorretamente ou não tiver sido instalado por um técnico autorizado, a visita do técnico de assistência não é gratuita, mesmo durante o período de garantia.

Dados técnicos

Dimensões da placa

Largura	290 mm
Profundidade	510 mm
Altura de instalação	30 mm

Categoria do aparelho: II2H3+

Fornecimento de gás ao aparelho: Gás natural G20 (2H) 20 mbar

Este aparelho destina-se à utilização com gás natural, mas pode ser convertido para utilização com outro tipo de gás de acordo com a tabela abaixo.

Outros dados técnicos







Aparelhos de Classe: 3

POTÊNCIA TOTAL	
Gás original:	G20 (2H) 20 mbar = 4.0 kW
Troca para fornecimento:	G30 (3+) 28-30 mbar = 276 g/h G31 (3+) 37 mbar = 271 g/h
Ligação do gás:	G 1/2"

Tipo de queimador	Diâmetro do injetor	Potência nominal kW	Caudal nominal g/h		Potência reduzida kW	by-pass
			G30 28/30 mbar	G31 37 mbar		
G20 20 mbar						
Rápido (grande)	119	3,0	-	-	0,75	42
Auxiliar (pequeno)	70	1,0	-	-	0,33	28
G30/G31 28-30/37 mbar						

Rápido (grande)	86	2,8	204	200	0,75	42
Auxiliar (pequeno)	50	1,0	73	71	0,33	28

Placa de características

MODEL 000.000.00 21552 Made In Italy © Inter IKEA Systems B.V. 2021	IKEA of Sweden AB SE - 34381 Älmhult PI-000000-0  2122	  ZO  ²¹ 0476 MOD: G2X CXX mbar = XXkW G3X CXX mbar = XXXg/h Max Power = 6W 220-240 V ~ 50-60 Hz	 00000000000000000000  00000000000000000000
--	--	---	---

A ilustração acima representa a placa de características do aparelho (sem o número de série, que é gerado dinamicamente durante o processo de produção), localizada na superfície inferior.

plástico fornecido no interior da embalagem da placa. A identificação exacta da sua placa ajuda-nos a prestar melhor assistência no caso de necessitar da nossa ajuda no futuro. Obrigado pela sua ajuda!

Estimado cliente: coloque aqui a etiqueta autocolante que pode encontrar no saco de



Ligação eléctrica

⚠ AVISO! Consulte os capítulos relativos à segurança.

⚠ AVISO! Risco de ferimentos devido a corrente eléctrica.

Cabo de ligação

⚠ CUIDADO! Informações apenas para instalador autorizado.

⚠ AVISO! O aparelho tem estar ligado à terra.

- O terminal eléctrico está sob tensão.
- Certifique-se de que o terminal eléctrico não tem tensão.
- Ligações de fichas e tomadas soltas e inadequadas. Pode sobreaquecer o terminal.
- Certifique-se de que as ligações de fixação estão instaladas corretamente.

- Fixe o cabo com a braçadeira de alumínio de tensão.

Antes de efetuar a ligação, verifique se a tensão nominal do aparelho indicada na placa de características corresponde à tensão de alimentação disponível. Verifique também a potência nominal do aparelho e certifique-se de que o fio tem o tamanho adequado à potência nominal do aparelho. Consulte o capítulo Dados técnicos.

A placa de características está localizada abaixo da superfície da caixa.

O aparelho é fornecido com um cabo de ligação. O cabo deve ser fornecido com uma ficha adequada, que suporte a carga marcada na placa de identificação. Consulte o capítulo Dados técnicos.

A ficha tem de ser instalada numa tomada adequada. Se ligar o aparelho diretamente ao sistema elétrico, é necessário instalar um interruptor de polo duplo entre o aparelho e a alimentação elétrica, com um intervalo mínimo de 3 mm entre os contactos do interruptor. O polo duplo tem de ser do tipo adequado para a carga necessária, em conformidade com as regras atuais.

O cabo de ligação tem de ser colocado de forma a que, em cada parte, não possa atingir uma temperatura de 90 °C. O cabo neutro azul deve ser ligado ao bloco de terminais marcado com "N". O cabo de fase castanho ou preto, instalado no contacto do bloco de terminais marcado com "L", deve ser sempre ligado à fase em tensão.

Requisitos elétricos

- i** Pode verificar os parâmetros da definição de ajuste para este aparelho na placa de características. Consulte o capítulo Dados técnicos.
- i** O fabricante rejeita qualquer responsabilidade se as medidas de segurança não forem respeitadas.

Esta placa foi concebida para ser ligada a uma fonte de alimentação eléctrica de 220-240 V CA, 50-60 Hz.

Antes de ligar, certifique-se de que a tensão de alimentação eléctrica é a mesma que a indicada na placa de características da placa. A placa de características está localizada abaixo da superfície da caixa.

A placa é fornecida com um cabo de alimentação flexível de 3 condutores.

Depois de terminar, não deve haver fios cortados ou soltos e o grampo do cabo deve estar seguro sobre a manga exterior.



Substituição do cabo de ligação

⚠ AVISO! Para substituir o cabo de ligação, o técnico tem de ter um equipamento específico.

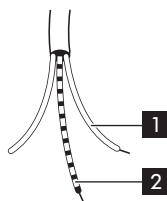
Neste caso, apenas deve ser utilizado um cabo do tipo H03V2V2-F T90. A secção do cabo tem de ser adequada à tensão e temperatura de funcionamento. O cabo de terra amarelo e verde **2** tem de ser aproximadamente 2 cm mais comprido do que o cabo de fase castanho ou preto **1**.



Ligação do gás

-  **AVISO!** Consulte os capítulos relativos à segurança.
-  **CAUIDADO!** Informação destinada apenas ao instalador autorizado.

Ligação ao tubo principal

-  **AVISO!** Este aparelho não está ligado a um dispositivo de evacuação de produtos de combustão.

A instalação tem de estar em conformidade com os regulamentos locais atuais. A ligação da placa à rede de gás ou botija de gás tem de ser efetuada através de um tubo de cobre ou aço rígido, em conformidade com os regulamentos locais, ou através de uma mangueira de aço inoxidável de superfície contínua.

-  Se detetar algum problema no tubo, não tente repará-lo pelos seus meios. Contacte o Fornecedor de Serviço Pós-venda local. Consulte o capítulo relativo à assistência.

A ligação tem de ser instalada corretamente e fixada no tubo de ligação da placa. Caso contrário, o tubo de ligação pode ficar com fugas.

-  **AVISO!** Quando terminar a instalação, verifique a vedação e a fixação do tubo. Utilize água com sabão para verificar a instalação. Não utilize uma chama.

Conversão da regulação do gás

-  Pode utilizar este modelo com gás natural. Pode também convertê-lo para utilizar outros gases, desde que instale os injetores corretos.

Para saber mais sobre a substituição de injetores, consulte o capítulo “Dados técnicos”.

-  **AVISO!** A conversão e a substituição têm de ser efetuadas por um técnico autorizado.

Para substituir os injetores:

1. Retire o suporte para painelas.
2. Retire a tampa e a coroa do queimador.
3. Com uma chave de porcas de 7 mm, desaperte e retire os injetores e substitua-os pelos injetores necessários para o tipo de gás que vai utilizar.
4. Monte novamente as peças, seguindo o mesmo procedimento na ordem inversa.

-  Antes de vedar o aparelho, coloque uma etiqueta com a informação correta do novo tipo de gás no tubo de fornecimento de gás. Se o aparelho já estiver selado, cole-a diretamente no manual do utilizador, depois do capítulo “Dados técnicos”, junto ao desenho da placa de características.

-  Pode encontrar esta etiqueta na embalagem fornecida com o aparelho.

-  Se a pressão de fornecimento de gás for inconstante ou diferente da pressão necessária, é necessário instalar um regulador de pressão adequado que não é fornecido com o produto. Se necessário, pode encomendá-lo separadamente através do Fornecedor do Serviço Pós-venda. Consulte o capítulo sobre a assistência. O regulador de pressão tem de ser instalado no tubo de fornecimento de gás, em conformidade com as leis em vigor.

A placa de características encontra-se na parte de baixo da superfície da caixa.

Ajustar o nível da chama

Quando instalar a placa, é necessário verificar a regulação de chama mínima:

1. Rode a torneira do gás para a posição do nível máximo e acenda.
2. Coloque a torneira do gás na posição de chama mínima e, de seguida, rode o botão de comando do nível mínimo para o nível máximo várias vezes. Se a chama estiver instável ou extinta, continue a seguir o procedimento.
3. Volte a acender o queimador e regule para o nível mínimo.
4. Remova o botão de comando .

5. Para ajustar, utilize uma chave de fendas de lâmina fina e rode o parafuso de ajuste até a chama ficar estável e não se apagar quando o botão é rodado do mínimo para o máximo e vice versa (veja a imagem seguinte).

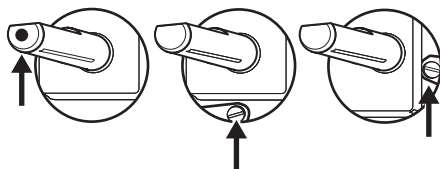

6. Repita este procedimento para todos os queimadores.
7. Volte a montar os botões.



AVISO! Se o aparelho estiver ligado a gás líquido (G31 propano ou G30 butano), o parafuso de regulação tem de ser apertado o máximo possível.

Eficiência energética

Informação do produto de acordo com a norma (UE) n.º 66/2014

Identificação do modelo		LAGAN 905.232.07
Tipo de placa		Placa encastrada
Número de queimadores de gás		2
Eficiência energética de cada queimador de gás (EE gas burner)	Traseiro do meio - Rápido	59,0%
	Dianteira central - Auxiliar	não aplicável
Eficiência energética da placa a gás (EE gas hob)		59,0%

Aparelho testado de acordo com: EN 30-2-1.

Sugestões de poupança de energia

- Antes de utilizar, certifique-se de que os queimadores e os suportes para as panelas estão corretamente montados.
- Utilize recipientes com diâmetros adequados à dimensão dos queimadores.
- Centre o recipiente sobre o queimador.
- Ao aquecer água, utilize apenas a quantidade de que necessita.
- Sempre que possível, coloque tampas nos recipientes.

- Quando os líquidos levantam fervura, reduza a chama para os manter em lume brando.
- Se possível, utilize uma panela de pressão. Consulte o respetivo manual do utilizador.

Requisitos de informação de acordo com o Regulamento (UE) n.º 2023/826

Consumo de energia no modo desligado	0.3 W
Tempo máximo necessário para que o forno atinja automaticamente o modo de baixa potência aplicável	2 min

Aparelho testado de acordo com: EN 50564.

Preocupações ambientais

Recicle os materiais que apresentem o símbolo . Coloque a embalagem nos contentores indicados para reciclagem. Ajude a proteger o ambiente e a saúde pública através da reciclagem dos aparelhos elétricos e eletrónicos. Não elimine

aparelhos marcados com o símbolo  com o lixo doméstico. Coloque o produto num ponto de recolha para reciclagem local ou contacte as suas autoridades municipais.

GARANTIA IKEA

Qual é a duração da garantia IKEA?

Esta garantia é válida por 5 anos a partir da data original de compra do seu aparelho na IKEA. O recibo de venda original é necessário como prova de compra. Se forem realizados trabalhos de manutenção ao abrigo da garantia, tal não prolongará o período de garantia do aparelho.

Que aparelhos LAGAN não estão cobertos pela garantia de 5 anos da IKEA?

Os aparelhos LAGAN adquiridos na IKEA antes de 1 de maio de 2026 têm uma garantia de 2 anos, a partir da data original de compra.

Quem executará as operações de assistência?

O fornecedor de serviços de assistência IKEA disponibilizará a assistência através das respectivas operações de assistência ou da rede de parceiros de serviços de assistência autorizados.

O que é abrangido por esta garantia?

A garantia abrange avarias do aparelho, que tenham sido causadas por defeitos de fabrico ou de material a partir da data de compra no IKEA. Esta garantia aplica-se apenas à utilização doméstica. As exceções são especificadas sob o título "O que não é abrangido por esta garantia?" Durante o período de validade da garantia, os custos relativos à resolução da avaria, por exemplo reparações, peças, mão-de-obra e deslocações serão abrangidos, desde que o aparelho esteja acessível para reparação sem encargos especiais e a avaria esteja relacionada com os defeitos de fabrico ou material abrangidos pela garantia. Em conformidade com estas condições, são aplicáveis as directivas da UE (N.º 99/44/EG) e os respectivos regulamentos locais. As peças substituídas passam a ser propriedade do IKEA.

O que fará o IKEA para corrigir o problema?

O fornecedor de serviços de assistência nomeado pelo IKEA examinará o produto e decidirá, consoante o que determinar adequado, se a situação em questão está abrangida por esta garantia. Caso se considere que a situação está abrangida, o fornecedor de serviços de assistência do IKEA ou o respectivo fornecedor de serviços de assistência autorizado através das suas operações de assistência, irá, consoante o que determinar adequado, reparar o produto com defeito ou substituí-lo por um produto igual ou semelhante.

O que não é abrangido por esta garantia?

- Desgaste causado por uso normal.
 - Danos deliberados ou negligentes, danos causados pelo desrespeito das instruções de funcionamento, instalação incorrecta ou ligação com tensão incorrecta, danos causados por reacções químicas ou electroquímicas, ferrugem, corrosão ou danos causados pela água, incluindo, entre outros, os danos causados pelo excesso de calcário na água e os danos causados por condições ambientais anormais.
 - Consumíveis, incluindo baterias e lâmpadas.
 - Peças não funcionais e questões decorativas que não afectem a utilização normal do aparelho, incluindo riscos e possíveis diferenças de cor.
 - Danos acidentais causados por substâncias ou objectos estranhos e pela limpeza ou desobstrução de filtros, sistemas de drenagem ou gavetas de detergente.
 - Danos às seguintes peças: vitrocerâmica, acessórios, cestos de loiça e talheres, tubos de alimentação e drenagem, vedantes, lâmpadas e coberturas de lâmpadas, ecrãs, botões, compartimentos e peças de compartimentos. A não ser que se comprove que estes danos foram causados por defeitos de produção.
 - Casos em que não tenha sido possível determinar avarias no decurso da visita do técnico.
- Reparações não executadas pelos nossos fornecedores de serviços de assistência nomeados e/ou um parceiro contratual de serviços de assistência autorizado ou reparações em que tenham sido utilizadas peças não originais.
 - Reparações causadas pela instalação incorrecta ou contrária às especificações.
 - A utilização do aparelho em ambiente não doméstico, ou seja, utilização profissional.
 - Danos de transporte. Se o cliente transportar o produto para sua casa ou outra morada, a IKEA não se responsabilizará por quaisquer danos que este possa sofrer durante o respectivo transporte. Contudo, se a IKEA efectuar a entrega do produto na morada de entrega do cliente, os eventuais danos sofridos pelo produto durante o seu transporte serão cobertos pela presente garantia.
 - Custo da instalação inicial do aparelho da IKEA. No entanto, se um fornecedor de serviços IKEA ou um parceiro de serviço autorizado reparar ou substituir o aparelho ao abrigo dos termos da presente garantia, o fornecedor de serviços ou o seu parceiro de serviço autorizado reinstalarão o aparelho reparado ou instalarão o aparelho de substituição, se necessário.

Esta restrição não se aplica ao trabalho isento de falhas executado por um especialista qualificado utilizando as nossas peças originais para adaptar o aparelho às especificações de segurança técnicas de outro país da UE.

Como se aplica a legislação nacional

A garantia IKEA concede-lhe direitos legais específicos, que abrangem ou excedem todos os requisitos legais locais sujeitos à variação de país para país.

Área de validade

Para aparelhos adquiridos num país da UE e levados para outro país da UE, os serviços serão fornecidos no âmbito das condições de garantia normais no novo país. Uma

obrigação para executar os serviços no âmbito da garantia apenas existe se:

- o aparelho estiver em conformidade e for instalado de acordo com as especificações técnicas do país em que ocorre a reclamação ao abrigo da garantia;
- o aparelho estiver em conformidade e for instalado de acordo com as Instruções de Montagem e as Informações de Segurança do Manual do Utilizador;

O Serviço Pós-Venda específico para aparelhos IKEA:

Não hesite em contactar o Serviço Pós-Venda IKEA para:

1. apresentar uma reclamação ao abrigo desta garantia;
2. solicitar esclarecimentos relativamente à instalação do aparelho IKEA no mobiliário de cozinha IKEA. O serviço não prestará esclarecimentos relativos a:
 - instalação geral da cozinha IKEA;
 - ligações eléctricas (se a máquina for fornecida sem ficha e cabo), ligações relativas a água e gás, uma vez que têm de ser executadas por um engenheiro de assistência autorizado.
3. Solicitação de esclarecimentos relativamente ao conteúdo e às especificações do manual do utilizador do aparelho IKEA.

Para assegurar que fornecemos o melhor serviço de assistência, leia atentamente as Instruções de Montagem e/ou a secção relativa ao Manual do Utilizador desta brochura antes de nos contactar.

Como nos pode contactar se necessitar dos nossos serviços



Consulte a última página deste manual para obter a lista completa de contactos designados pela IKEA e respectivos números de telefone nacionais.

i Para lhe fornecer um serviço mais rápido, é recomendável utilizar os números de telefone específicos indicados no final deste manual. Consulte sempre os números indicados na brochura do aparelho específico para o qual necessita de assistência. Antes de nos telefonar, verifique se tem perto de si o número de artigo da IKEA (código de 8 dígitos) e o Número de Série (código de 8 dígitos que pode ser encontrado na placa de classificação) do equipamento para o qual pretende assistência.

i **GUARDE O RECIBO DE COMPRA!** Este recibo é a sua prova de compra e é necessário para a aplicação da garantia. Tenha em conta que o recibo indica também o nome e o número do artigo IKEA (código de 8 dígitos) para cada aparelho adquirido.

Necessita de ajuda adicional?

Para quaisquer questões adicionais não relacionadas com o Serviço Pós-Venda dos seus aparelhos, contacte o centro de assistência da loja IKEA mais próxima. Recomendamos que leia atentamente a documentação do aparelho antes de nos contactar.

Contenido

Información sobre seguridad	43	Datos técnicos	54
Instrucciones de seguridad	45	Conexión eléctrica	55
Instalación	48	Conexión del gas	57
Descripción del producto	50	Eficacia energética	58
Uso diario	51	Aspectos medioambientales	59
Consejos	52	GARANTÍA IKEA	59
Mantenimiento y limpieza	52		
Solución de problemas	53		

Salvo modificaciones.

Información sobre seguridad

Antes de instalar y utilizar el aparato, lea atentamente las instrucciones facilitadas. El fabricante no se hace responsable de los daños y lesiones causados por una instalación y uso incorrectos. Guarde siempre las instrucciones junto con el aparato para futuras consultas.

Seguridad de niños y personas vulnerables

- Este aparato puede ser utilizado por niños de 8 años en adelante y personas cuyas capacidades físicas, sensoriales o mentales estén disminuidas o que carezcan de la experiencia y conocimientos suficientes para manejarlo, siempre que cuenten con las instrucciones o la supervisión sobre el uso del electrodoméstico de forma segura y comprendan los riesgos. Es necesario mantener alejados del aparato a los niños de menos de 8 años, así como a las personas con minusvalías importantes y complejas, salvo que estén bajo supervisión continua.
- Es necesario vigilar a los niños para que no jueguen con el aparato.
- Mantenga todo el material de embalaje fuera del alcance de los niños y deséchelo de forma adecuada.

- **ADVERTENCIA:** El horno y las piezas accesibles se calientan mucho durante el funcionamiento. Mantenga a los niños y las mascotas alejados del aparato cuando esté en uso y cuando se enfríe.
- Si este aparato tiene un bloqueo de seguridad para niños, debe activarlo.
- La limpieza y mantenimiento de usuario del producto no podrán ser realizados por niños sin supervisión.

Instrucciones generales de seguridad

- Este aparato está diseñado exclusivamente para cocinar.
- Este aparato está diseñado para uso doméstico en interiores.
- Este aparato se puede utilizar en oficinas, habitaciones de hotel, habitaciones de Bed&Breakfast, casas de campo y otros alojamientos similares donde dicho uso no exceda (en promedio) los niveles de uso doméstico.
- **ADVERTENCIA:** El horno y las piezas accesibles se calientan mucho durante el funcionamiento. Preste mucha atención para no tocar las resistencias.
- No utilice el eparato con un temporizador externo ni con un sistema de control remoto independiente.
- **ADVERTENCIA:** Cocinar con grasa sin estar presente puede resultar peligroso, ya que podría ocasionarse un incendio.
- No utilizar nunca agua para apagar el fuego de cocción. Apagar el aparato y cubrir las llamas del aparato con una manta ignífuga o una tapa.
- **PRECAUCIÓN:** El proceso de cocción debe ser supervisado. El proceso de cocción breve debe ser supervisado permanentemente.
- **ADVERTENCIA:** Peligro de incendio: No guarde objetos sobre las superficies de cocción.

- No coloque objetos metálicos, como cuchillos, tenedores, cucharas o tapaderas sobre la superficie de la placa, ya que podrían calentarse demasiado.
- No utilice el aparato antes de instalarlo en la estructura empotrada.
- Desconecte el aparato del suministro eléctrico antes de efectuar el mantenimiento.
- No utilice un limpiador a vapor para limpiar el aparato.
- Si el cable de alimentación sufre algún daño, el fabricante, al servicio técnico autorizado o un profesional tendrán que cambiarlo para evitar riesgos.
- Donde el aparato esté directamente conectado al suministro eléctrico, se precisa un interruptor aislador omnipolar con abertura entre contactos. La desconexión completa debe cumplir la normativa de las condiciones especificadas en la categoría III de sobretensión. El cable de tierra está excluido de esto.
- Cuando tienda el cable de corriente, asegúrese de que no entra en contacto directo (por ejemplo, mediante un conducto aislante) con piezas que puedan superar la temperatura ambiente en más de 50 °C.
- **ADVERTENCIA:** Utilice exclusivamente protecciones para la placa de cocción diseñadas por el fabricante del aparato o indicadas en sus instrucciones de uso como apropiadas, o bien las protecciones incluidas con el aparato. El uso de protectores inadecuados puede provocar accidentes.

Instrucciones de seguridad

Instalación



ADVERTENCIA! El aparato debe instalarse por un instalador autorizado.

- No instale ni utilice un aparato dañado.
 - Siga las instrucciones de instalación suministradas con el aparato.
 - Respete siempre la distancia mínima entre el aparato y los demás electrodomésticos y mobiliario.
- Retire todo el embalaje.

- Tenga cuidado al mover el aparato, porque es pesado. Utilice siempre guantes de protección y calzado cerrado.
- Proteja las superficies cortadas con un material sellante para evitar que la humedad las hinche.
- Proteja la parte inferior del aparato del vapor y la humedad.
- No instale el aparato junto a una puerta ni debajo de una ventana. De esta forma se evita que los utensilios de cocina calientes caigan del aparato cuando la puerta o la ventana estén abiertas.
- Cuando instale el aparato encima de cajones, asegúrese de que hay suficiente espacio entre la parte inferior del aparato y el cajón superior para que circule el aire.
- La base del aparato se puede calentar. Asegúrese de colocar un panel de separación incombustible bajo el aparato para evitar acceder a la base. Consulte las instrucciones de montaje.
- Asegúrese de que el cable o el enchufe (en su caso) no toquen el aparato caliente ni utensilios de cocina calientes cuando conecte el aparato a las tomas cercanas.
- No utilice adaptadores de enchufes múltiples ni cables prolongadores.
- Asegúrese de no provocar daños en el enchufe (en su caso) ni en el cable de red. Póngase en contacto con un electricista o con nuestro servicio técnico para cambiar un cable dañado.
- Los mecanismos de protección contra descargas eléctricas de componentes con corriente y aislados deben fijarse de forma que no puedan aflojarse sin utilizar herramientas.
- Conecte el enchufe a la toma de corriente únicamente cuando haya terminado la instalación. Asegúrese de tener acceso al enchufe del suministro de red una vez finalizada la instalación.
- Si la toma de corriente está floja, no conecte el enchufe.
- No desconecte el aparato tirando del cable de conexión a la red. Tire siempre del enchufe.
- Use únicamente dispositivos de aislamiento apropiados: línea con protección contra los cortocircuitos, fusibles (tipo tornillo que puedan retirarse del soporte), dispositivos de fuga a tierra y contactores.
- La instalación eléctrica debe tener un dispositivo de aislamiento que permita desconectar el aparato de todos los polos de la red. El dispositivo de aislamiento debe tener una apertura de contacto con una anchura mínima de 3 mm.

Conexión eléctrica

⚠ ADVERTENCIA! Riesgo de incendios y descargas eléctricas.

- Todas las conexiones eléctricas debe realizarlas un instalador autorizado.
- El aparato debe conectarse a tierra.
- Antes de efectuar cualquier tipo de operación, compruebe que el aparato esté desenchufado de la corriente eléctrica.
- Asegúrese de que los parámetros de la placa de características son compatibles con los valores eléctricos del suministro eléctrico.
- Asegúrese de que el aparato está instalado correctamente. Un cable de red o enchufe (en su caso) flojo o inadecuado puede provocar que el terminal se caliente en exceso.
- Utilice el cable de red eléctrica adecuado.
- Coloque los cables eléctricos de forma que no se puedan enredar.
- Asegúrese de que hay instalada una protección contra descargas eléctricas.
- Establezca la descarga de tracción del cable.

Conexión del gas

⚠ ADVERTENCIA! Riesgo de incendio y explosiones

- Todas las conexiones de gas debe realizarlas un instalador autorizado.
- Antes de realizar la instalación, asegúrese de que las condiciones de distribución locales (tipo y presión del gas) son compatibles con los requisitos del aparato.

- Compruebe que el aire circula libremente alrededor del aparato.
- La placa de características contiene información sobre el suministro de gas.
- Este aparato no está conectado a un dispositivo que evacua los productos de combustión. Asegúrese de conectar el aparato según la normativa de instalación vigente. Preste atención a los requisitos sobre ventilación adecuada.

Uso

 **ADVERTENCIA!** Riesgo de lesiones, quemaduras y descargas eléctricas.

 **PRECAUCIÓN!** El uso de un aparato de cocción a gas produce calor, humedad y productos de combustión en la sala en la que se instala. Asegúrate de que la cocina esté bien ventilada, especialmente cuando el aparato esté en marcha.
El uso intensivo y prolongado del aparato puede requerir ventilación adicional, por ejemplo, aumentando la ventilación mecánica, donde sea posible, o añadiendo ventilación adicional para expulsar al exterior de forma segura los productos de combustión, lo cual permite también renovar el aire ambiental. Consultar a personal cualificado antes de instalar ventilación adicional.

- No cambie las especificaciones de este aparato.
- Retire todo el embalaje, el etiquetado y la película protectora (si procede) antes del primer uso.
- Asegúrese de que las aberturas de ventilación no están bloqueadas.
- No deje nunca el aparato desatendido mientras está en funcionamiento.
- Apague las zonas de cocción después de cada uso.

- No coloque cubiertos ni tapaderas sobre las zonas de cocción. Pueden calentarse.
- No utilice el aparato con las manos mojadas ni cuando entre en contacto con el agua.
- No utilice el aparato como superficie de trabajo ni de almacenamiento.
- Cuando se coloca comida en aceite caliente, puede saltar.

 **ADVERTENCIA!** Riesgo de incendio y explosiones

- Las grasas o aceites calientes pueden generar vapores inflamables. Mantenga las llamas u objetos calientes alejados de grasas y aceites cuando cocine con ellos.
- Los vapores que liberan los aceites muy calientes pueden provocar combustiones imprevistas.
- El aceite usado, que puede contener restos de alimentos, puede provocar incendios a temperaturas más bajas que el aceite que se utiliza por primera vez.
- No coloque productos inflamables ni objetos mojados con productos inflamables dentro, cerca o encima del aparato.

 **ADVERTENCIA!** Podría dañar el aparato.

- No coloque utensilios de cocina calientes sobre el panel de mandos.
- No deje que el contenido de los recipientes hierva hasta evaporarse.
- Tenga cuidado de no dejar caer objetos ni utensilios de cocina sobre el aparato. La superficie puede dañarse.
- Nunca deje un quemador encendido con los utensilios de cocina vacíos o sin ellos.
- No coloque papel de aluminio sobre el aparato.
- Utilice solamente utensilios de cocina estables con la forma y diámetro más grandes que los quemadores.
- Asegúrese de que los utensilios de cocina estén colocados en el centro de los quemadores.
- No use utensilios de cocina grandes que sobresalgan por los bordes del aparato. Pueden provocar daños a la superficie de la encimera.

- Asegúrese de que la llama no se apaga cuando gire rápidamente el mando del máximo al mínimo.
- Utilice únicamente los accesorios suministrados con el aparato.
- No instale difusores de llamas en los quemadores.
- No permita que líquidos ácidos, como por ejemplo vinagre, zumo de limón o desincrustantes de cal entren en contacto con la placa. Pueden causar manchas opacas.
- La pérdida de color del esmalte o el acero inoxidable no afecta al rendimiento del aparato.

Mantenimiento y limpieza

-  **ADVERTENCIA!** No quite los botones, perillas o juntas del panel de control. Puede entrar agua en el interior del aparato y causar daño.
- Limpie periódicamente el aparato para evitar el deterioro del material de la superficie.
- Apague el aparato y déjelo enfriar antes de limpiarlo.
- Desconecte el aparato de la red eléctrica antes de realizar el mantenimiento.

- No utilice pulverizadores ni vapor de agua para limpiar el aparato.
- Limpie el aparato con un paño suave humedecido. Utilice solo detergentes neutros. No utilice productos abrasivos, estropajos duros, disolventes ni objetos de metal.
- No lave los quemadores en el lavavajillas.

Asistencia

- Para reparar el aparato, póngase en contacto con el centro de servicio autorizado.
- Utilice solamente piezas de recambio originales.

Eliminación

-  **ADVERTENCIA!** Existe riesgo de lesiones o asfixia.
- Póngase en contacto con las autoridades locales para saber cómo desechar correctamente el aparato.
- Desconecte el aparato de la red.
- Corte el cable eléctrico cerca del aparato y deséchele.
- Aplaste los tubos de gas externos.

Instalación

-  **ADVERTENCIA!** Consulte los capítulos sobre seguridad.

Información general

-  **ADVERTENCIA!** Este aparato debe instalarse, conectarse o repararse únicamente por un profesional debidamente formado y autorizado conforme a la normativa de gas pertinente. Utilice solo las piezas suministradas con el producto. Utilice solamente piezas de repuesto originales.

El fabricante no se responsabiliza de las lesiones a personas y animales, ni de los daños a la propiedad, que se produzcan como consecuencia del incumplimiento de los siguientes requisitos.

-  **PRECAUCIÓN!** Durante la instalación debe consultarse las instrucciones de montaje.

 **ADVERTENCIA!** La instalación debe realizarse conforme a las leyes, ordenanzas, directivas, normas, reglas de seguridad eléctrica y reglamentos, reciclado correcto conforme a las disposiciones reglamentarias, etc. en vigor en el país de uso.

 Asegúrese de que las condiciones de distribución de gas en su emplazamiento (tipo y presión) son compatibles con los requisitos del aparato.

 Los parámetros de ajuste de este aparato se indican en la placa de características (consulte el capítulo Datos técnicos).

 **ADVERTENCIA!** El aparato debe estar conectado a tierra.

 **ADVERTENCIA!** Riesgo de lesiones por corriente eléctrica.

 Debe respetar las distancias mínimas a otros aparatos y elementos del mobiliario u otras unidades de acuerdo con las instrucciones de montaje.

La distancia mínima que debe dejarse desde el borde recortado hasta la pared lateral debe ser de 150 mm.

Proteja las superficies cortadas de la encimera contra la humedad con el sellante apropiado que encontrará en la bolsa adicional del producto. Selle el aparato a la encimera sin dejar ningún hueco. No utilice sellador de silicona entre el aparato y la encimera. No instale el aparato junto a una puerta o debajo de una ventana. En caso contrario, un utensilio de cocción caliente podría caerse del soporte para sartenes.

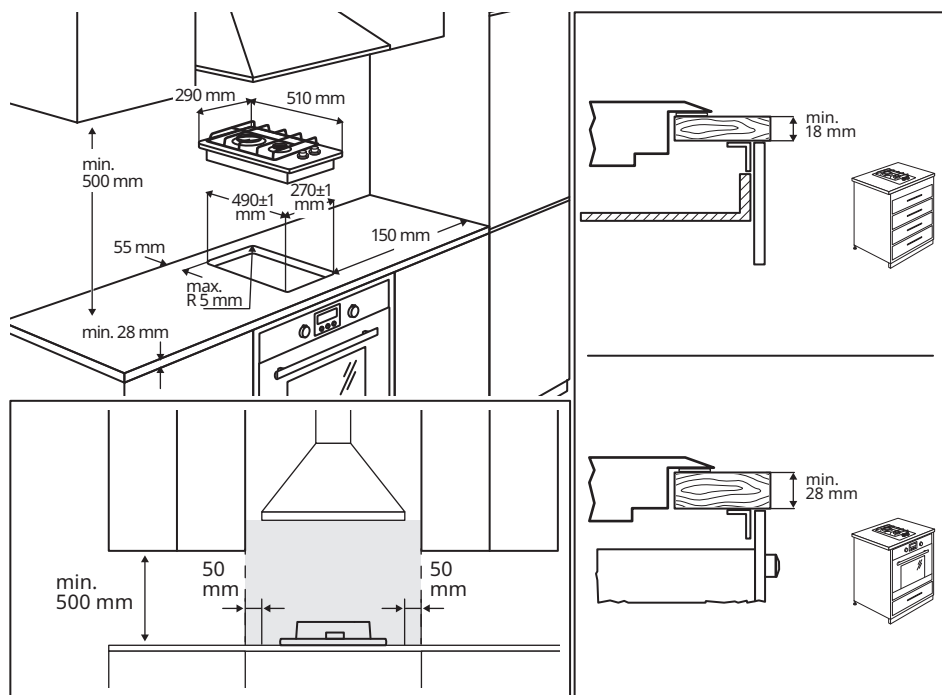

Para más información sobre la instalación, consulte las instrucciones de montaje.

Descripción del producto

Disposición de las zonas de cocción

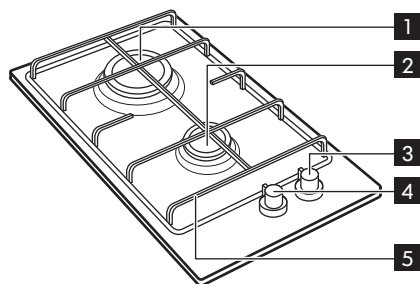

- 1** Quemador rápido
- 2** Quemador auxiliar
- 3** Mando del quemador auxiliar
- 4** Mando rápido del quemador
- 5** Soporte desmontable para sartenes

Mando de control del quemador

Los mandos de control de los quemadores están en la parte delantera de la placa de cocción.

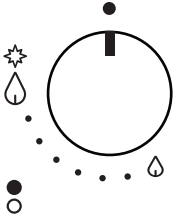

Símbolo	Descripción
●	no hay suministro de gas / en posición de apagado (OFF)
✦ 💧	suministro máximo de gas / ajuste de encendido
💧	el suministro de gas es el mínimo
○	para mostrar la posición del quemador.

Uso diario

⚠ ADVERTENCIA! Consulte los capítulos sobre seguridad.

Encendido del quemador

i Encienda siempre el quemador antes de colocar las cacerolas o sartenes.

Para encender el quemador:

1. Presione completamente el mando de control y gírelo hacia la izquierda hasta la posición máxima marcada con ✦.
2. Mantenga pulsado el mando durante unos 5 segundos. El resultado es que el termopar se calienta y el dispositivo de seguridad se apaga. Si deja de presionar el mando, el suministro de gas se interrumpe.
3. Cuando se encienda la llama, puede ajustarla.

i Si el quemador no se enciende después de unos intentos, compruebe si la corona y su tapa están en la posición correcta.

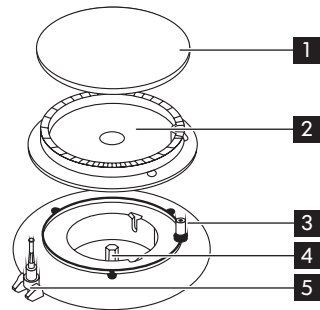

- 1** Tapa del quemador
- 2** Corona del quemador
- 3** Bujía de encendido
- 4** Inyector
- 5** Termopar

⚠ ADVERTENCIA! No mantenga presionado el mando durante más de 15 segundos. Si el quemador no se enciende al cabo de 15 segundos, suelte el mando, gírelo hasta la posición de apagado/OFF y espere al menos 1 minuto antes de volver a intentar encenderlo.

i En ausencia de electricidad, puede encender el quemador sin el dispositivo eléctrico. En ese caso, acerque una llama al quemador, presione el mando y gírelo hacia la derecha hasta la posición de salida máxima del gas.

⚠ **ADVERTENCIA!** Tenga cuidado cuando utilice fuego abierto en un entorno de cocina. El fabricante declina toda responsabilidad en caso de uso indebido de la llama.

i Si el quemador se apaga accidentalmente, gire el mando a la posición de apagado y espere al menos 1 minuto antes de intentar encenderlo de nuevo.

i Cuando encienda la alimentación eléctrica después de la instalación o de un corte de suministro, el generador de chispa se activa automáticamente.

i La placa se suministra con válvulas progresivas. Permiten que la regulación de la llama sea más precisa.

Apagado del quemador

Para apagar la llama, gire el mando correspondiente en el sentido de las agujas del reloj hasta el símbolo ●.

⚠ **ADVERTENCIA!** Recuerde que debe bajar o apagar la llama antes de retirar los recipientes del quemador.

Consejos

⚠ **ADVERTENCIA!** Consulte los capítulos sobre seguridad.

Diámetros de los utensilios de cocina

i Mantenga el utensilio de cocina centrado en los soportes para sartenes.

i Utilice ollas y sartenes con una base adaptada al tamaño del quemador utilizado.

Quemador	Diámetro mínimo de cacerolas y sartenes	Diámetro máximo de cacerolas y sartenes
Rápido	180	260
Auxiliar	80	160

La base de los recipientes debe ser lo más gruesa y plana posible.

Mantenimiento y limpieza

⚠ **ADVERTENCIA!** Consulte los capítulos sobre seguridad.

Información general

⚠ **ADVERTENCIA!** Apague el aparato y déjelo enfriar antes de limpiarlo.

⚠ **ADVERTENCIA!** No limpie el aparato con equipos de limpieza a vapor ni de alta presión.

⚠ **ADVERTENCIA!** No utilice limpiadores abrasivos, estropajos de acero ni ácidos. Dañan el aparato.

⚠ ADVERTENCIA! No limpie la tapa del quemador ni la corona en un lavavajillas. Riesgo de corrosión.

Para eliminar los restos de comida, lave los elementos esmaltados, las tapas y las coronas con agua caliente y jabón.

i Quite las manchas de grasa o azúcar inmediatamente. No las deje sobre la superficie de la placa mientras cocina.

Lave los elementos de acero inoxidable con agua y séquelos a fondo con un paño suave.

Este modelo está equipado con encendido eléctrico. Para evitar problemas de encendido, mantenga limpia la "bujía" cerámica con electrodo.

i No ponga los soportes para sartenes en el lavavajillas. Lávelos a mano y séquelos con un paño suave. Una vez limpios, vuelva a colocarlos procurando que queden bien asentados.

i Para comprobar las condiciones del tubo de suministro de gas y del ajustador de presión, póngase en contacto con el proveedor del servicio posventa. El servicio no es gratuito.

Después de la limpieza, séquela con un paño suave.

Solución de problemas

⚠ ADVERTENCIA! Consulte los capítulos sobre seguridad.

Qué hacer si...

Problema	Posible causa	Solución
No se produce chispa al tratar de encender el gas.	No hay suministro eléctrico.	Compruebe si la unidad está enchufada y el interruptor eléctrico está encendido.
	No hay suministro eléctrico.	Compruebe el fusible de la instalación doméstica.
	La tapa y la corona del quemador no están bien colocadas.	Compruebe si la tapa y la corona del quemador están bien colocadas.
La llama se apaga justo después de encenderse.	El termopar no está lo suficientemente caliente.	Mantenga pulsado el mando durante unos 5 segundos tras encenderse la llama.
El círculo de gas no arde uniformemente.	La corona del quemador está bloqueada con restos de comida.	Compruebe si el inyector principal y la corona del quemador están bloqueados con restos de comida.

En caso de error, trate primero de solucionar el problema por sus medios. Si no lograra

subsancar el problema, póngase en contacto con el servicio de atención al cliente de su

tienda IKEA. Al final de este manual encontrará una lista completa de contactos IKEA autorizados.

i Si el aparato se utiliza de forma errónea o no es instalado por un técnico autorizado, el servicio no es gratuito, incluso durante el periodo de garantía.

Datos técnicos

Dimensiones de la placa de cocción

Ancho	290 mm
Fondo	510 mm
Altura de empotrado	30 mm

Categoría del aparato: I12H3+

Suministro de gas del aparato: Gas natural G20 (2H) 20 mbares

Este aparato se ha diseñado para utilizarlo con gas natural, pero se puede convertir para que funcione con otro tipo de gas según la siguiente tabla.

Otros datos técnicos







Clase del aparato: 3

POTENCIA TOTAL	
Gas original:	G20 (2H) 20 mbar = 4.0 kW
Sustitución del gas :	G30 (3+) 28-30 mbar = 276 g/h G31 (3+) 37 mbar = 271 g/h
Conexión de gas:	G 1/2"

Tipo de quemador	Marca del inyector	Potencia nominal kW	Caudal nominal g/h		Potencia reducida kW	derivación
			G30 28/30 mbares	G31 37 mbares		
G20 20 mbares						
Rápido (grande)	119	3.0	-	-	0.75	42
Auxiliar (pequeño)	70	1.0	-	-	0.33	28
G30/G31 28-30/37 mbares						
Rápido (grande)	86	2.8	204	200	0.75	42

Auxiliar (pequeño)	50	1.0	73	71	0.33	28
--------------------	----	-----	----	----	------	----

Placa de características

MODEL 000.000.00 21552 Made in Italy © Inter IKEA Systems B.V. 2021	IKEA of Sweden AB SE - 34381 Älmhult PI-000000-0  2122	  ZO MOD: G2X CXX mbar = XXkW G3X CXX mbar = XXXg/h	 21 0476  000000000000	 000000000000000000
TYPE H0000-0/0 S.N.: 00000000	PNC. 000000000 00	Max Power = 6W 220-240 V ~ 50-60 Hz		

La imagen anterior muestra la placa de datos técnicos del aparato (sin el número de serie, que se genera automáticamente durante el proceso de fabricación), situada debajo de la envolvente de la placa.

Estimado cliente: coloque aparte la etiqueta adhesiva que se suministra en la bolsa de

plástico incluida en el embalaje de la vitrocerámica. En caso de necesitar nuestra asistencia en el futuro, esto nos permitirá ayudarle mejor al poder identificar la encimera con precisión. Gracias por su ayuda.



Conexión eléctrica

⚠ ADVERTENCIA! Consulte los capítulos sobre seguridad.

⚠ ADVERTENCIA! Riesgo de lesiones por corriente eléctrica.

Cable de conexión

⚠ PRECAUCIÓN! Información exclusiva para el instalador autorizado.

⚠ ADVERTENCIA! El aparato debe estar conectado a tierra.

- El borne de conexión a la red se encuentra bajo tensión.
- Asegúrese de que el borne no tenga tensión.
- Conexiones de enchufe flojas e inadecuadas. El borne se puede sobrecalentar.
- Asegúrese de que las conexiones de los bornes estén instaladas correctamente.
- Sujete el cable con la abrazadera de descarga de tracción.

Antes de conectar el aparato, compruebe que la tensión nominal del aparato indicada en la placa de características coincide con la tensión del suministro eléctrico. Asimismo, compruebe la potencia nominal del aparato y asegúrese de que el cable es de las medidas adecuadas para adaptarse a esa potencia. Consulte el capítulo de datos técnicos.

La placa de características está situada debajo de la superficie de la carcasa.

El aparato se suministra con un cable de conexión. El cable debe estar equipado con un enchufe adecuado capaz de soportar la carga indicada en la placa de características. Consulte el capítulo de datos técnicos.

El enchufe se debe colocar en una toma de corriente adecuada. Si conecta el aparato directamente al suministro eléctrico, es necesario instalar un interruptor de doble polo entre el aparato y la alimentación eléctrica, con un espacio mínimo de 3 mm entre los contactos del interruptor. El interruptor de doble polo debe ser de un tipo adecuado a la carga requerida de acuerdo con la actual normativa.

El cable de conexión debe colocarse de forma que ninguna de sus partes pueda alcanzar una temperatura de 90 °C. El cable neutro azul debe conectarse al bloque de terminales en el punto indicado como "N". El cable de fase de color marrón o negro, colocado en el contacto de la regleta de conexiones marcado con "L", debe estar siempre conectado a la fase activa.

Requisitos eléctricos

- i** En la placa de características puede comprobar los parámetros de ajuste para este aparato. Consulte el capítulo de datos técnicos.
- i** El fabricante declina toda responsabilidad si no se respetan las medidas de seguridad.

Esta placa de cocción está diseñada para conectarse a una toma eléctrica de CA de 220-240 V y 50-60 Hz.

Antes de encender, asegúrese de que la tensión de alimentación eléctrica es la misma que la indicada en la placa de características de la placa de cocción. La placa de características está situada debajo de la superficie de la carcasa.

La placa de cocción se suministra con un cable de alimentación flexible de 3 conductores.

Al finalizar la conexión no deben quedar cortes ni hebras sueltas del conductor eléctrico y la abrazadera del cable debe fijarse sobre la cubierta exterior.

Sustitución del cable de conexión

⚠ ADVERTENCIA! Para sustituir el cable de conexión, el técnico debe disponer de un equipo específico.

En este caso, solo se debe utilizar un cable del tipo H03V2V2-F T90. La sección del cable debe ser la adecuada para la tensión y la temperatura de funcionamiento. El cable de puesta a tierra de color amarillo/verde **2** debe ser unos 2 cm más largo que el cable de fase marrón o negro **1**.

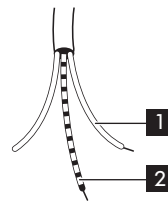

Conexión del gas

⚠ ADVERTENCIA! Consulte los capítulos sobre seguridad.

⚠ PRECAUCIÓN! Información exclusiva para el instalador autorizado.

Conexión a la tubería principal

⚠ ADVERTENCIA! Este aparato no está conectado a un dispositivo de evacuación de productos de combustión.

La instalación debe ser compatible con la normativa local vigente. Cumpliendo la normativa local, la conexión de la placa de cocción a la red de suministro de gas o a la bombona de gas se debe realizar por medio de un tubo rígido de cobre o acero con empalmes, o mediante una manguera de acero inoxidable de superficie continua.

i Si existe algún problema con la tubería, no la repare usted mismo. Póngase en contacto con el proveedor local del servicio posventa. Consulte el capítulo de servicio.

La conexión debe realizarse correctamente y fijarse al tubo de conexión de la placa. En caso contrario, el tubo de conexión podrá sufrir pérdidas.

⚠ ADVERTENCIA! Cuando finalice la instalación, compruebe el sellado y la fijación del tubo. Utilice agua jabonosa para comprobar la instalación. No utilice una llama.

Conversión del ajuste de gas

i Puede utilizar este modelo con gas natural. Sin embargo, puede convertirlo para su uso con otros gases instalando los inyectores apropiados.

Para obtener más información sobre la sustitución de los inyectores, consulte el capítulo de datos técnicos.

⚠ ADVERTENCIA! La conversión o sustitución solo puede realizarla un técnico autorizado.

Para cambiar los inyectores:

1. Retire la rejilla extraíble.
2. Retire las tapas y los anillos de los quemadores.
3. Con una llave tubular n.º 7, desatornille y retire los inyectores y sustitúyalos por los adecuados al tipo de gas que vaya a utilizar.
4. Vuelva a montar las piezas siguiendo el procedimiento anterior en orden inverso.

i Coloque la etiqueta con la información correspondiente del nuevo tipo de gas cerca del tubo de suministro antes de sellar el aparato. Si el aparato ya está sellado, péguela directamente en el manual de usuario después del capítulo de datos técnicos, cerca del dibujo de la placa de características

i Encontrará esta etiqueta en el embalaje del aparato.

i Si la presión del gas de entrada es distinta o varía de la requerida, debe instalar un ajustador de presión apropiado (no incluido con el producto). Si fuera necesario, se debe pedir por separado al proveedor local del servicio posventa; consulte el capítulo de servicio. Instale el ajustador de presión del gas en el tubo de entrada, en conformidad con las normas vigentes.

La placa de características está situada debajo de la superficie de la carcasa.

Ajuste del nivel de la llama

Una vez instalada la placa de cocción es necesario comprobar el ajuste mínimo de la llama:

1. Gire el mando del gas a la posición máxima y active el encendido.
2. Regule la llave del gas a la posición de llama mínima y gire el mando varias veces de la posición mínima a la máxima. Si la llama es inestable o se apaga, continúe con el procedimiento.
3. Vuelva a encender el quemador y ajuste la llama al mínimo.
4. Quite el mando de control .
5. Para el ajuste, utilice la hoja de un destornillador fino y gire el tornillo de ajuste hasta que la llama quede fija y no se apague cuando el mando se gire de la posición mínima a la máxima y viceversa (consulte la figura siguiente).

6. Repita este procedimiento en todos los quemadores.
7. Vuelva a montar los mandos.



ADVERTENCIA! Si el aparato está conectado a gas líquido (propano G31 o butano G30), el tornillo de regulación se debe apretar al máximo posible.

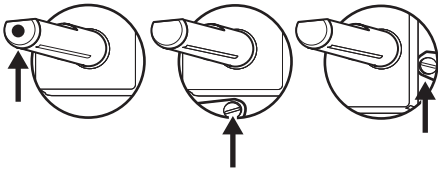

Eficacia energética

Información del producto según (UE) n.º 66/2014

Identificación del modelo		LAGAN 905.232.07
Tipo de placa		Placa empotrada
Número de quemadores de gas		2
Eficiencia energética por quemador de gas (EE gas burner)	Parte trasera central: rápido	59,0 %
	Parte delantera central - Auxiliar	no aplicable
Eficiencia energética de la placa de gas (EE gas hob)		59,0 %

El aparato se ha sometido a las pruebas establecidas por las normas: EN 30-2-1.

Consejos para ahorrar energía

- Antes de usar, asegúrese de que los quemadores y los soportes de las ollas estén ensamblados correctamente.
- Utilice utensilios de cocina con diámetros que correspondan al tamaño de los quemadores.
- Centre la olla sobre el quemador.
- Cuando caliente agua, use solo la cantidad que necesite.
- Si es posible, coloque siempre las tapas en los utensilios de cocina.
- Cuando el líquido comience a hervir, regule la llama para que hierva a fuego lento.
- Si es posible, utilice una olla a presión. Consulte su manual de usuario.

Requisitos de información según el reglamento (UE) n.º 2023/826

Consumo de energía en modo apagado	0,3 W
Tiempo máximo necesario para que el equipo alcance automáticamente el modo de bajo consumo aplicable	2 min

El aparato se ha sometido a las pruebas establecidas por las normas: EN 50564.

Aspectos medioambientales

Recicle los materiales con el símbolo . Coloque el embalaje en los contenedores correspondientes para reciclarlo. Ayude a proteger el medioambiente y la salud pública reciclando los residuos de aparatos eléctricos y electrónicos. No deseche los

aparatos marcados con el símbolo  con los residuos domésticos. Lleve el producto a su centro de reciclaje local o póngase en contacto con su oficina municipal.

GARANTÍA IKEA

¿Qué plazo de validez tiene la garantía de IKEA?

Esta garantía tiene una validez de 5 años a partir de la fecha de compra de su aparato en IKEA. El recibo original es la prueba de compra necesaria para validar la garantía. Ninguna reparación efectuada en el aparato durante el periodo de garantía conlleva la ampliación del plazo de esta para el aparato.

¿Qué aparatos de la serie LAGAN no están cubiertos por la garantía de 5 años de IKEA?

Los aparatos de la serie LAGAN comprados a IKEA antes del 1 de mayo de 2026 están

cubiertos por una garantía de 2 años, a partir de la fecha original de compra.

¿Quién se hará cargo del servicio?

El proveedor de servicios IKEA se hará cargo de la reparación del aparato, ya sea por personal de servicio propio o de un centro de servicio autorizado.

¿Qué cubre la garantía?

La garantía cubre defectos del aparato causados por fallos de material o de fabricación a partir de la fecha de compra a IKEA. La garantía sólo es válida para aparatos de uso doméstico. Las excepciones se especifican en el apartado “¿Qué no cubre

la garantía?" Durante el periodo de garantía quedan cubiertos los costes que comporte la corrección del fallo, como: reparaciones, piezas, mano de obra y desplazamiento, siempre que para acceder al aparato no haya sido necesario incurrir en gastos especiales y que el fallo esté relacionado con algún defecto de fabricación o material cubierto por la garantía. Bajo estas condiciones se aplicarán las directrices de la UE (Nº 99/44/GE) y la legislación vigente en cada país. Las piezas sustituidas pasarán a ser propiedad de IKEA.

¿Qué hará IKEA para corregir el problema?

El proveedor de servicio indicado por IKEA examinará el producto y decidirá, según su propio criterio, si está cubierto por la garantía. Si se considera cubierto, el proveedor de servicio de IKEA o su centro de servicio autorizado, en sus propias instalaciones y según su propio criterio, reparará el producto defectuoso o lo sustituirá por otro producto igual o similar.

¿Qué no cubre la garantía?

- El desgaste y las roturas normales.
- El daño deliberado o negligente, el daño causado por incumplimiento de las instrucciones de funcionamiento, instalación incorrecta o conexión a un voltaje incorrecto, el daño originado por reacciones químicas o electroquímicas, óxido, corrosión o daños producidos por agua incluyendo los causados por exceso de cal, aunque sin limitarse sólo a estos, el daño causado por condiciones ambientales anormales.
- Las partes fungibles, incluidas las pilas y bombillas.
- Las piezas no funcionales y decorativas que no afectan al uso normal del aparato, incluidos los arañazos o las posibles diferencias en el color.
- El daño accidental causado por objetos o sustancias extraños o por la limpieza o desmontaje de filtros, sistemas de descarga o dosificadores de detergente.
- El daño de las piezas siguientes: vitrocerámica, accesorios, cestos de cubiertos y vajilla, tubos de alimentación

y descarga, material sellante o aislante, bombillas y tapas de bombilla, visores digitales, mandos, carcasa y piezas de la carcasa. A menos que se pueda probar que tales daños han sido causados por defectos de fabricación.

- Casos en los que no se ha podido apreciar un fallo durante la visita del técnico de servicio.
- Reparaciones realizadas por un centro de servicio técnico no autorizado por el proveedor o en las que no se hayan utilizado piezas originales.
- Reparaciones causadas por una instalación defectuosa o no acorde con las especificaciones.
- El uso del aparato en un entorno no doméstico, por ejemplo, para uso profesional.
- Daños causados durante el transporte. Si un cliente transporta el producto a su domicilio o a otra dirección, IKEA no se hará responsable de los daños que puedan producirse durante el transporte. No obstante, si IKEA se encarga de entregar el producto en la dirección suministrada por el cliente, esta garantía cubrirá los daños que pudieran producirse durante el transporte.
- Coste de la instalación inicial del aparato de IKEA. Sin embargo, si un proveedor de servicio de IKEA o su centro de servicio autorizado repara o sustituye el aparato según las condiciones de esta garantía, el proveedor de servicio o el centro de servicio autorizado reinstalará el aparato reparado o instalará el aparato de sustitución, según sea necesario.

Esta restricción no se aplica al trabajo realizado para adaptar el aparato a las especificaciones técnicas y de seguridad de otro país de la UE, siempre que sea efectuado por un profesional homologado en el que se utilicen piezas originales.

¿Cómo se aplica la legislación de los países?

La garantía de IKEA le otorga a Usted derechos legales específicos que cubren o

superan todos los requisitos legales locales y que pueden variar de un país a otro.

Área de validez

Para los aparatos comprados en un país de la UE y trasladados a otro país de la UE, los servicios se facilitarán conforme a las condiciones de garantía normales vigentes en el nuevo país. La obligación de realizar los servicios comprendidos en la garantía sólo existe si:

- el aparato cumple y se ha instalado según las especificaciones técnicas del país en el que se plantea la reclamación;
- el aparato cumple y se ha instalado según las instrucciones de montaje y la información de seguridad para el usuario;

Servicio posventa especializado en aparatos de IKEA:

No dude en ponerse en contacto con el Servicio posventa de IKEA para:

1. plantear una reclamación bajo los términos de la garantía;
2. solicitar ayuda sobre la instalación de un aparato de IKEA en el mueble de cocina apropiado de IKEA. El servicio no ofrecerá información relacionada con:
 - la instalación general de la cocina IKEA;
 - la conexiones eléctricas (si la máquina viene sin enchufe ni cable), hidráulicas o de gas, ya que deben ser realizadas por un técnico profesional homologado.
3. aclaraciones sobre el contenido y las especificaciones del manual del usuario del aparato IKEA.

Para poder ofrecerle la mejor asistencia, rogamos que lea atentamente las instrucciones de montaje y/o la sección Manual del Usuario de este folleto antes de ponerse en contacto con nosotros.

¿Cómo puede localizarnos cuando necesite nuestro servicio?



Consulte la última página de este manual, donde encontrará una lista completa de los contactos designados por IKEA y los números de teléfono correspondientes.

i Para poder ofrecerle el servicio más rápido, recomendamos utilizar los números de teléfono específicos que encontrará en una lista al final del manual. Consulte siempre los números en el folleto del aparato específico para el que solicita asistencia. Antes de llamar, tenga a mano el número de artículo IKEA (código de 8 dígitos) y el Número de Serie (Código de 8 dígitos que puede encontrarse en la placa de características) del aparato para el que solicita asistencia.

i **¡GUARDE EL RECIBO DE COMPRA!**

Es su prueba de compra y el documento imprescindible para que la garantía sea válida. Observe también que el recibo indica el nombre y número de artículo IKEA (código de 8 dígitos) de cada aparato que compra.

¿Necesita más ayuda?

Si desea realizar alguna consulta no relacionada con el Servicio posventa de sus aparatos, póngase en contacto con el centro de llamadas de la tienda IKEA más próxima. Recomendamos que lea atentamente la documentación del aparato antes de ponerse en contacto con nosotros.

Country	Phone number	Call Fee	Opening time
België	02/716.24.44	Binnenlandse gesprekskosten	8 tot 18.30 Weekdagen Zaterdag 9 tot 13u
Belgique		Tarif des appels nationaux	8 à 18.30 en semaine Samedi 9 à 13h
България	+359 2 492 9397	Според тарифата на оператора за обаждания към стационарен номер	От 8:30 до 17:30 ч в работни дни
Česká Republika	246 019721	Cena za místní hovor	8 až 20 v pracovních dnech
Danmark	70 15 09 09	Landstakst	man. - fre. 09.00 - 20.00 lør. - søn. 09.00 - 18.00
Deutschland	+49 (0)911 323 1016*	* 0,20 €/Verbindung aus dem Fest-netz max. 0,60 €/Verbindung aus dem Mobilfunknetz	Werktags von 8.00 bis 20.00
Ελλάδα	211 176 8276	Υπεραστική κλήση	8 έως 20 κατά τις εργάσιμες ημέρες
España	91 1875537	Tarifa de llamadas nacionales	De 8 a 20 en días laborables
France	0170 36 02 05	Tarif des appels nationaux	9 à 21. En semaine
Hrvatska	00385 1 6323 339	Cijena ovisi o pružatelju telefonske usluge korisnika	radnim danom od ponedjeljka do petka od 08:00 do 16:00
Ireland	0 14845915	National call rate	8 till 20 Weekdays
Ísland	+354 5852409	Innanlandsgjald fyrir síma	9 til 18. Virka daga
Italia	02 00620818	Tariffa applicata alle chiamate nazionali	dalle 8 alle 20 nei giorni feriali
Κυπρος	22 030 529	Υπεραστική κλήση	8.30 έως 16.30 κατά τις εργάσιμες ημέρες
Lietuva	5 230 06 99	Nacionalinių pokalbių tarifai	Pr. - Ketv.: 8:00 - 12:00; 12:45 - 17:00 Pnkt.: 8:00 - 12:00; 12:45 - 15:45
Luxembourg	35242431301	Tarif des appels nationaux	Lu-Ven 8:00-12:00/13:00-17:00
Magyarország	06-1-252-1773	Belföldi díjszabás	Hétköznap 8.00 és 17.00 óra között
Nederland	0172/468568	Geen extra kosten. Alleen lokaal tarief	ma-vr: 8:00 - 18:30 zat: 9:00 - 13:00
Norge	22 72 35 00	Takst innland	8 til 18 ukedager
Österreich	+43-1-2056356	max. 10 Cent/min.	Mo - Fr 8.00 - 20.00 Uhr
Polska	801 400 711 +48 22 749 60 99	Koszt zgodny z taryfą operatora	Od 8 do 20 w dni robocze
Portugal	211557985	Chamada Nacional	9 às 21. Dias de Semana *excepto feriados
România	021 211 08 88	Tarif apel național	8 - 20 în zilele lucrătoare
Россия	8 495 6662929	Действующие телефонные тарифы	с 8 до 20 по рабочим дням Время московское
Schweiz	031 5500 324	Tarif für Anrufe im Bundesgebiet	8 bis 20 Werktage
Suisse		Tarif des appels nationaux	8 à 20. En semaine
Svizzera		Tariffa applicata alle chiamate nazionali	dalle 8 alle 20 nei giorni feriali
Slovenija	+38618108621	lokálni strošek je običajna tržna vrednost, odvisna od ponudnika telefonije	8.00 - 16.00 ob delavnikih
Slovensko	(02) 3300 2554	Cena vnútroštátneho hovoru	8 až 20 v pracovných dňoch
Suomi	030 6005203	pvm/mpm	Ma - To 8:00 -18:00 Pe 9:00 -16:00
Sverige	0775 700 500	lokalsamtal (lokal taxa)	mån-fre 8.30 - 20.00 lör-sön 9.30 - 18.00
United Kingdom	020 3347 0044	National call rate	9 till 21. Weekdays
Србија	+381 11 7 555 444 (ако позивате изван Србије) 011 7 555 444 (ако позивате из Србије)	Цена позива у националном саобраћају	Понедељак – субота: 09 – 20 Недеља: 09 – 18
Eesti, Latvija, Ukraina		www.ikea.com	



867388887-A-092026

