

TRANSPORT

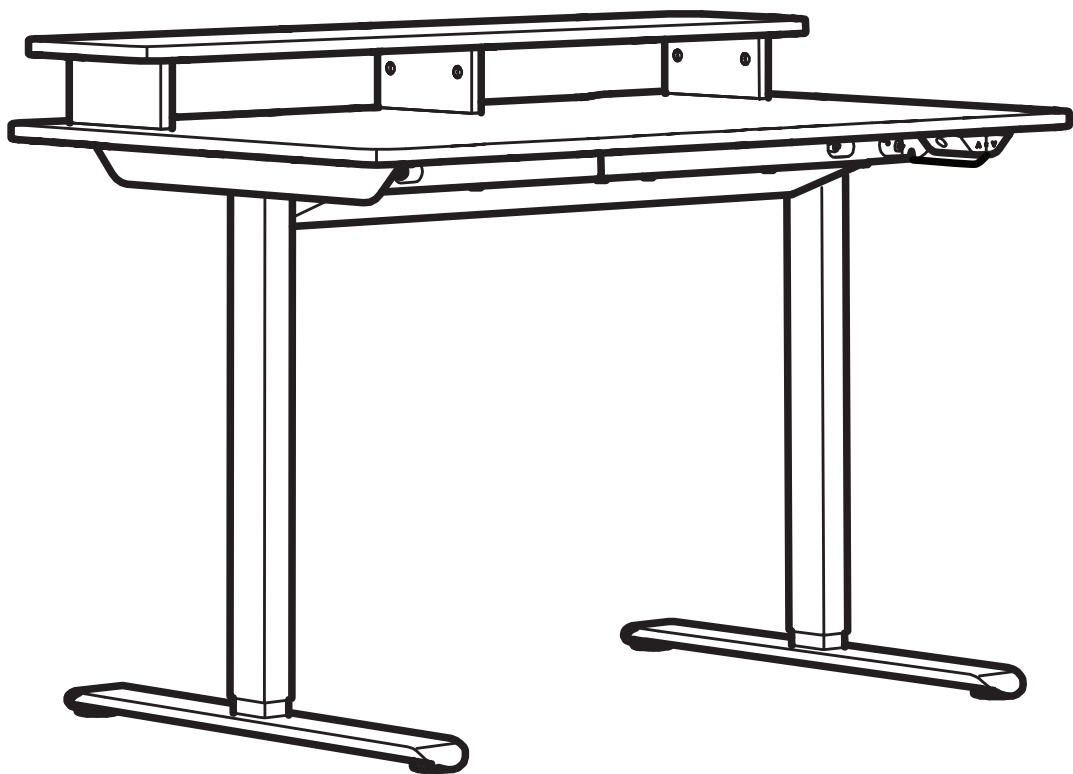
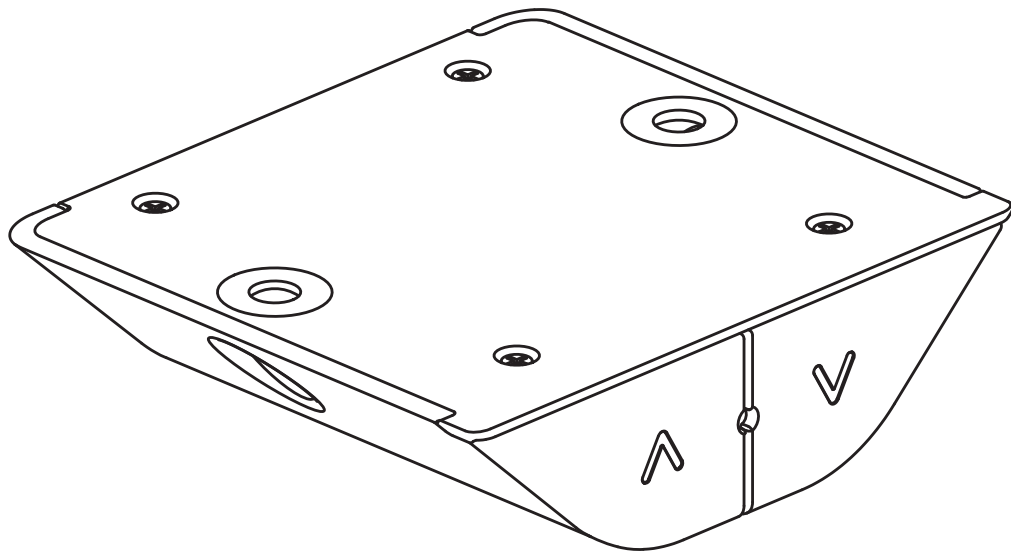

Design and Quality
IKEA of Sweden

An electro-mechanical height-adjustable work surface with a control interface to adjust the height up and down. This product can be used by children aged from 8 years and above and persons with reduced physical, sensory or mental capabilities or lack of experience and knowledge if they have been given supervision or instruction concerning use of the product in a safe way and understand the hazards involved by a person responsible for their safety. Children shall not play with the product.

Cleaning and user maintenance shall not be carried out by children without supervision.

Advice and instructions for TRAVSPORT sit/stand desk.

Model:	TRAVSPORT EI sit/stand
Input:	AC100-240V, 50/60Hz, 2.0A
Sound level:	about 50 dB
Standby power consumption:	0.35W (only handset)
Height setting interval:	71CM~118CM
Maximum load:	50kg (40kg for main table surface + 10kg Shelf)
Temperature interval at usage:	+5 up to +40 °C/41 up to 104°F
Temperature interval at storage:	-10 up to +50 °C/14 up to 122°F
Humidity:	20% up to 80% at +30 °C/86°F
Power supply unit:	DC 29.0 V, 1.8 A

This product shall only be used together with the included power supply unit.

Every person who is responsible for this desk at installation or employment of the desk in daily use or in service and repair work should carefully read these instructions. Keep these instructions close to your sit/stand desk.

Installation instructions

Connect the manual controller to the power supply according to the assembly operation instructions.

Usage of the desk

The desk shall only be used as a working desk with the possibility to continuously adjust the working height between sitting and standing positions. The desk shall only be used indoors and in dry premises (office environment or similar).

Follow these instructions when adjusting desk height:

1. Make sure all cables are connected firmly in place.
2. Make sure no objects are in the way of the desk so that the height can adjust freely.
3. Press the up/down buttons on the hand controller to adjust the desk height.

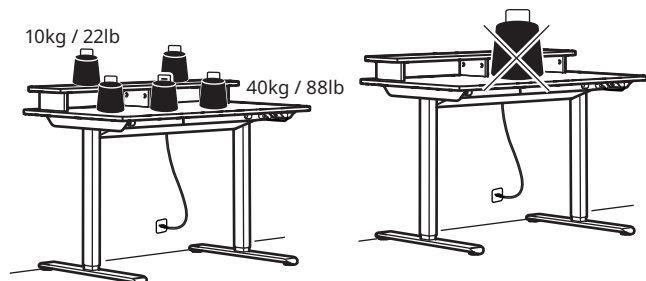

Safety regulations

When the desk moves up/down, keep the necessary safety distance to avoid the risk of entrapment between the moving desk top and fixed objects in the surrounding area. When the desk moves up/down, the user shall keep watch so that nobody is injured or no object is damaged. The desk top must not be blocked by a fixed object which may risk that the desk overturns. Always remove any office chair before the desk moves up/down. The desk tripod must not be altered or reconstructed in any way. In service and repair work of the desk, the electrical cable must always be disconnected from the wall socket (the connected socket). Alterations to the control box and hand controller are absolutely forbidden! Alterations to the legs are absolutely forbidden! The desk must not be used as a hoisting device for persons.

Maintenance and repair instructions

After approx. 1 week of use, check that the screws are properly tightened. If the desk cannot be lowered or raised, check the connections between the desk power plug and the wall socket (the socket) and ensure that all cables are connected firmly in place. If any part of the electrical height-adjustable desk needs to be replaced, the electrical cable must be first disconnected from the wall socket (the socket). After finishing the replacement, then connect the electrical cable to the wall socket (the socket) and then finish the reset process according to the reset instructions. After resetting successfully without any problems, the desk is ready for use. If the desk still does not work, please contact your nearest IKEA store or customer service.

Product servicing

Do not attempt to repair this product yourself, as opening or removing covers may expose you to dangerous voltage points or other risks.

Manufacturer: IKEA of Sweden AB

Address: Box 702, SE-343 81 Älmhult, SWEDEN

Telephone no.: +46(0)476-648500

SAVE THESE INSTRUCTIONS



This appliance should be used indoors.



The crossed-out wheeled bin symbol indicates that the item should be disposed of separately from household waste. The item should be handed in for recycling in accordance with local environmental regulations for waste disposal. By separating a marked item from household waste, you will help reduce the volume of waste sent to incinerators or landfills and minimise any potential negative impact on human health and the environment. For more information, please contact your IKEA store.

EU Declaration of Conformity is included in the packaging as a separate document.

Handset operation instructions:

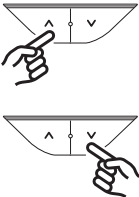
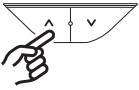
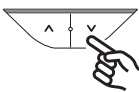
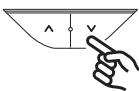
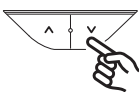
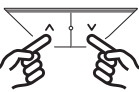
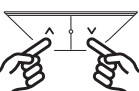
Function and status	Operating Buttons	Operation method	Button press duration time	Light colour	Light display effect	Note
Wake up	Up or down button 	Short press	Less than 300 milli second	No light	Green light	Within 15 seconds of no button operation, the controller will enter sleep mode, and the indicator light will turn off. A short press will wake up the controller but will not execute any button command.
Up	Up button 	Long press: Continuous upward movement.	Short press: Move up 10mm	No light	/	/
Down	Down button (2) 	Long press: Continuous downward movement	Short press: Move down 10mm	No light	/	/
Reset	Long press the down button 	Long press the down button	/	Orange light	Green light	Press and hold the "Down" button on the hand controller for 5 seconds. When the indicator light turns steady orange, release the button - the desk has entered reset mode. The desk will automatically perform the reset. Once the reset is finished, the indicator light will flash green, and the desk will be ready for normal use.
Abnormal error status	Long press the down button 	Long press the down button	/	Orange light	Green light	When an error occurs, the indicator will flash orange. Press and hold the "Down" button for 5 seconds until the indicator light turns steady orange light, then release the key - the desk is now in reset mode. The desk will descend to its lowest position and then slowly return to the initial "home" position. When this sequence is complete, the indicator light will flash green, and the desk will return to normal operation. During the descent you may press any button to pause the reset. To resume, press and hold the "Down" button for another 5 seconds.
Overheat protection status	/	Rest for approx. 18 minutes before continuing operation of unit	/	Blue light	Green light	This is not an abnormal error status, but due to the motor working continuously, overheat protection may activate. After approx. 18 minutes of rest, the orange light will turn off and normal operation can be resumed
Child lock	Down and up button 	Long Press and hold both down and up button	3 seconds	Green light	Red light	In green light blinking mode (normal operation mode), simultaneously pressing the up and down buttons for 3 seconds will activate the lock, causing the red light to blink and all button functions are disabled.
Unlock	Down and up button 	Long Press and hold both down and up button	3 seconds	Red light	Green light	To unlock, simultaneously press the up and down buttons for 3 seconds again. This will restore button functionality, with the green light blinking to indicate normal operation mode.

Important Notes

1. After a successful reset, all parameters revert to factory defaults.
2. During any reset procedure, the anti-collision system is disabled.

Troubleshooting TRAVSPORT

Symptom	Check	Try
The desk does not move. Orange light blinks.	1. Make sure that all cables are undamaged and connected firmly in place.	1. Reconnect all the cables.
	2. Unplug the desk from the wall socket for approximately one minute and reconnect.	2. Follow the instructions to perform a reset. If the problem remains, contact IKEA customer service.
Only one leg is moving.	1. Unplug the desk from wall socket, check all parts of the desk have assembly well or not.	1. Follow the instructions to perform a reset. If the problem remains, contact IKEA customer service.
The desk stops and reverses during operation.	1. Make sure that the desk is not overloaded. (Max load 50 kg/110 lbs) Remove the heavy things from the desk.	1. Remove the heavy things from the desk.
	2. Make sure that nothing is blocking the desk.	2. Remove the obstacle. Follow the instructions to perform a reset.
	3. Check that the electrical cable has full movement when the desk is in its highest position and has reasonable slack	3. If the electrical cable is trapped, release it. Make sure it has enough length when the desk is in its highest position.

משטח עבודה מתכוונן באופן אלקטרו-מכני עם ממשק בקרה להתאמת גובה מעלה ומטה. מוצר זה ניתן להפעלה על ידי ילדים מעל גיל 8 ומעלה ואנשים עם יכולות פיזיות, חושיות או נפשיות מופחתות או חוסר ניסיון וידע, אלא אם הם תחת פיקוח והנחיות הנוגעות לשימוש במוצר זה בצורה בטוחה, ומבינים את הסכנות הכרוכות על-ידי אדם האחראי על ביטחונם. מוצר זה אינו משחק ולכן אין לאפשר לילדים לשחק בו. אין לאפשר לילדים לבצע פעולות ניקיון ותחזוקה במוצר זה ללא פיקוח.

עצות והנחיות ל-TRANSPORT שולחן ישיבה/עמידה

דגם:	TRANSPORT EI sit/stand
מתח כניסה:	AC100-240V, 50/60Hz, 2.0A
עוצמת הרעש:	כ-50 דציבלים
צריכת חשמל במצב השייה:	0.35W (שלט ידני בלבד)
טווח הגדרת גובה:	71~118 ס"מ
עומס מרבי:	50 ק"ג (40 ק"ג למשטח השולחן הראשי + 10 ק"ג למדף)
מרווח טמפרטורה בעת השימוש:	5+ - 40 מעלות צלזיוס.
מרווח טמפרטורה בעת האחסון:	10- - 50 מעלות צלזיוס.
לחות:	בין 20% ל-80% בטמפרטורה של 30+ מעלות צלזיוס.
ספק כוח:	DC 29.0 V, 1.8 A

מוצר זה מיועד לשימוש עם כבל החשמל הכלול באריזה בלבד.

על כל אדם האחראי על הרכבת והתקנת שולחן זה, המשתמש בו או אחראי על תיקונו, לקרוא את ההוראות הבאות. שמרו על חוברת ההוראות בקרבת השולחן שלכם.

הוראות התקנה

חברו את השלט הידני לחשמל בהתאם להוראות ההפעלה.

שימוש בשולחן

השולחן מיועד לשימוש כשולחן עבודה בלבד המאפשר התאמת גובה לעבודה בעמידה או בישיבה. השולחן מיועד לשימוש ביתי בלבד בחדרים יבשים (לדוגמה במשרד הביתי).

בעת התאמת גובה השולחן, עקבו אחר ההוראות הבאות:

- יש לוודא שכל הכבלים מחוברים היטב.
- יש לוודא כי אין שום חפץ או רהיט העלול להפריע לכוונון גובה השולחן.
- לחצו על כפתור החץ כלפי מעלה ומטה בשלט כדי לכוונון את גובה השולחן.

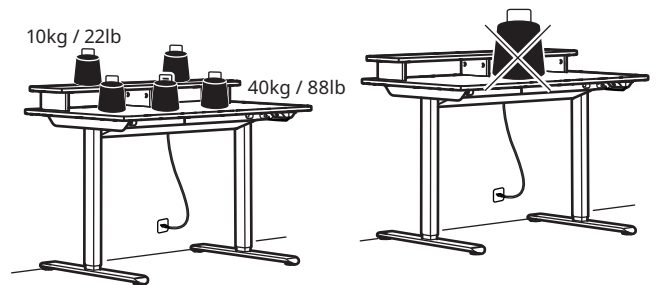

הוראות בטיחות

בעת הגבהה או הנמכת השולחן, יש לוודא כי יש מרחק בטיחותי מספיק בכדי למנוע מאדם להילכד בין החלק העליון של השולחן הנע לבין חפצים מקובעים שנמצאים סביבו. כאשר השולחן נמצא בתנועה, על המשתמש להשיג היטב כי לא נגרם נזק גופני או אחר בזמן השימוש. אין לחסום את המשטח העליון של השולחן עם חפץ קבוע שעלול לגרום לשולחן להתהפך. יש תמיד להרחיק כיסאות עבודה מהמקום בזמן פעולת ההגבהה/הנמכה. אין לשנות או להחליף את חצובת השולחן. כאשר מבצעים עבודות תחזוקה או תיקון בשולחן, יש תמיד לנתק את הכבל החשמלי מנקודת החשמל. אסור בתכלית האיסור לערוך שינויים כלשהם בלוח הבקרה או בשלט הידני! חל איסור מוחלט לבצע שינוי ברגלי השולחן! אין לשבת או לעמוד על השולחן בזמן ההגבהה/הנמכה.

הוראות טיפול ותיקון

לאחר כשבוע של שימוש, בדקו שהברגים מהודקים כראוי. במידה ולא ניתן להנמיך או להעלות את השולחן, בדקו את החיבורים בין כבל החשמל של השולחן לשקע וודאו שכל הכבלים תקינים במקומם. במידה והוחלף חלק מסוים ממערכת החשמל, יש לנתק תחילה את הכבל החשמלי מהשקע בקיר. בסיום ההחלפה, חברו את כבל החשמל לשקע בקיר וסיימו את תהליך האיפוס בהתאם להוראות. לאחר שתהליך האיפוס בוצע בהצלחה, השולחן מוכן לשימוש. במידה והשולחן עדיין אינו פועל באופן תקין, יש ליצור קשר נציגי השירות בחנות IKEA.

תיקון מוצר

אין לנסות לתקן מוצר זה בעצמכם, פתיחת או הסרת הכיסוי עלולה לחשוף אתכם לסכנת התחשמלות או סכנות אחרות.

יצרן: IKEA of Sweden AB

כתובת: Box 702, SE-343 81 ÄLMHULT

מספר טלפון: +46(0)476-648500

שמרו הוראות אלו לעיון בעתיד





מתאים לשימוש בתוך הבית בלבד.



סימן המחזור מראה שיש להשליך את המוצר בנפרד מהפסולת הביתית. יש להעביר אותו למחזור בהתאם לחוקים המקומיים. כשאתם ממינים פסולת, אתם עוזרים להפחית את כמות האשפה המצטברת ולהקטין את ההשפעות המזיקות על האדם והסביבה. לקבלת מידע נוסף, אנא צרו קשר עם חנות איקאה הקרובה לביתכם.

הצהרת התאימות של האיחוד האירופי מצורפת באריזה כמסמך נפרד.

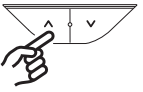
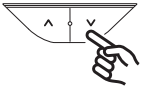
הוראות הפעלה לשלט ידני:

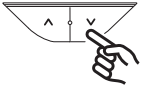
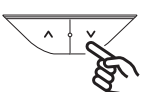
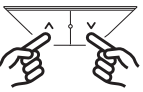
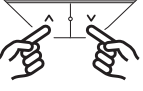
פונקציה וסטטוס	כפתורי הפעלה	שיטת הפעלה	משך לחיצת הכפתור	צבע בהיר	אפקט תצוגה בהיר	שימו לב
הפעלה	כפתור חץ מעלה או כפתור חץ מטה  	לחיצה קצרה	פחות מ-300 מילישניות	ללא אור	אור ירוק	לאחר 15 שניות של אי לחיצה על אף כפתור, הבקר יכנס למצב שינה ונורית החיווי תכבה. לחיצה קצרה מפעילה את הבקר, אך הוא לא יבצע פקודות לחצן.
למעלה	כפתור חץ מעלה 	לחיצה ארוכה: תנועה רציפה כלפי מעלה.	לחיצה קצרה: תנועה של 10 מ"מ מעלה	ללא אור	/	/
למטה	כפתור חץ מטה 	לחיצה ארוכה: תנועה רציפה כלפי מטה.	לחיצה קצרה: תנועה של 10 מ"מ מטה	ללא אור	/	/
איפוס	לחיצה ארוכה על הכפתור עם סימן החץ מטה 	לחיצה ארוכה על הכפתור עם סימן החץ מטה	/	אור כתום	אור ירוק	לחצו לחיצה ארוכה על כפתור החץ מטה בשלט הידני במשך 5 שניות. כאשר נורית חיווי הלהדפכת לאור לכתום קבוע, שחררו את הכפתור - השולחן יכנס למצב איפוס. השולחן יבצע אוטומטית. לאחר השלמת תהליך האיפוס, נורית החיווי תהבהב בירוק והשולחן יהיה מוכן לשימוש רגיל.
מצב שגיאה לא תקין	לחיצה ארוכה על הכפתור עם סימן החץ מטה 	לחיצה ארוכה על הכפתור עם סימן החץ מטה	/	אור כתום	אור ירוק	כאשר מתרחשת שגיאה, נורית החיווי תהבהב באור כתום. לחצו לחיצה ארוכה על כפתור החץ מטה במשך 5 שניות, כאשר נורית חיווי הלהדפכת לאור לכתום קבוע, שחררו את הכפתור - והשולחן יכנס למצב איפוס. השולחן ייד למצב הנמוך ביותר ולאחר מכן יחזור לנקודת המיקום ההתחלתי. לאחר השלמת תהליך זה, נורית החיווי תהבהב באור ירוק והשולחן יחזור למצב פעולה רגיל. במהלך תהליך ההורדה, ניתן ללחוץ על כל כפתור כדי להשהות את האיפוס. כדי לחדש את תהליך האיפוס, לחצו לחיצה ארוכה על כפתור עם סימן החץ מטה למשך 5 שניות נוספות.
מצב הגנה מפני התחממות יתר	/	/	/	אור כחול	אור ירוק	אין מדובר במצב תקלה, אך בשל הפעולה הממושכת של המנוע, הגנת התחממות יתר עלולה להיות מופעלת. לאחר כ-18 דקות של מנוחה, האור הכתום יכבה והיחידה תחזור למצב הפעלה רגיל.
מנגנון הבטיחות לילדים	כפתורי כוונן 	לחצו לחיצה ארוכה על כפתור החץ מטה ומעלה	3 שניות	אור ירוק	אור אדום	במצב הפעלה רגיל (הבהוב באור ירוק), לחיצה בו-זמנית על כפתורי הכוונן למשך 3 שניות תפעיל את מנגנון הבטיחות, אשר יגרום לנורית החיווי להבהב באור אדום וכל פונקציות הכפתורים יושבתו.
ביטול נעילה	כפתורי כוונן 	לחצו לחיצה ארוכה על כפתור החץ מטה ומעלה	3 שניות	אור אדום	אור ירוק	כדי לבטל את הנעילה, לחצו שוב בו-זמנית על כפתורי הכוונן למשך 3 שניות. פעולה זו תשב את תפקוד הכפתור והאור הירוק יבהב כדי לציין מצב פעולה רגיל.

חשוב:

- לאחר שתהליך האיפוס הושלם בהצלחה כל הפרמטרים חוזרים להגדרות ברירת המחדל של היצרן.
- במהלך האיפוס, מנגנון זיהוי המכשולים מושבת.

פתרון תקלות נפוצות TRAVSPORT

בעיה	בדיקה	פתרון
השולחן לא זז. אור כתום מהבהב	1. יש לוודא שכל הכבלים מחוברים היטב ואינם פגומים. 2. נתקו את כבל החשמל של השולחן משקע הקיר למשך דקה ולאחר מכן חברו את כבל החשמל מחדש.	1. חברו מחדש את כל הכבלים.
רק אחת הרגליים זזה.	נתקו את השולחן משקע הקיר, בדקו שכל חלקי השולחן מורכבים כראוי.	עקבו אחר הוראות ההתקנה ובצעו איפוס להגדרות היצרן. אם הבעיה נמשכת, צרו קשר עם שירות הלקוחות של איקאה.
השולחן נעצר ונע לאחר במהלך ההפעלה.	1. וודאו כי השולחן אינו עמוס מעבר למשקל המרבי המותר. עומס מרבי: 50 ק"ג 2. וודאו כי שום דבר אינו חוסם את השולחן.	1. הסירו חפצים כבדים מהשולחן 2. הסירו את המכשול. עקבו אחר הוראות ההתקנה ובצעו איפוס להגדרות היצרן.
	3. בדקו שכבל החשמל יכול לנוע בחופשיות ומעט רופף כאשר השולחן נמצא בנקודה הגבוהה ביותר.	3. במידה והכבל לכוד, יש לשחררו. ודאו שהכבל בעל אורך מספיק כאשר השולחן נמצא בנקודה הגבוהה ביותר.