

ENGLISH

3

17

العربية

4

עברית

Contents

Safety information	3	Freezer compartment.....	9
Safety instructions	4	Daily use.....	10
Installation	6	Cleaning and maintenance.....	10
First use.....	7	Troubleshooting.....	11
Product description	7	Technical information.....	13
Operation.....	8	Environmental concerns	13
Refrigerator compartment	9	IKEA GUARANTEE	14

Safety information

Before the installation and use of the appliance, carefully read the supplied instructions. The manufacturer is not responsible if an incorrect installation or use causes injuries or damages. Always keep the instructions with the appliance for future reference.

Children and vulnerable people safety



WARNING: Risk of fire /
Flammable materials

- IEC: This appliance is not intended for use by persons (including children) with reduced physical, sensory or mental capabilities, or lack of experience and knowledge, unless they have been given supervision or instruction concerning use of the appliance by a person responsible for their safety. Children should be supervised to ensure that they do not play with the appliance.
- EN: This appliance can be used by children aged from 8 years and above and persons with reduced physical, sensory or mental capabilities or lack of experience and knowledge if they have been given supervision or instruction concerning the use of the appliance in a safe way and understand the hazards involved. Children shall not play with the appliance. Cleaning and user maintenance shall not be made by children without supervision. Children should be supervised to ensure that they do not play with the appliance.
- This appliance may be used by children between 3 and 8 years of age and

persons with very extensive and complex disabilities, if they have been properly instructed.

- Children of less than 3 years of age should be kept away unless continuously supervised.
- Do not let children play with the appliance.
- Children shall not carry out cleaning and user maintenance of the appliance without supervision.
- Children aged from 3 to 8 years are allowed to load and unload refrigerating appliances.
- Keep all packaging away from children and dispose of it appropriately.

General Safety

- This appliance is intended to be used in household and similar applications such as:
 - staff kitchen areas in shops, offices and other working environments;
 - farm houses and by clients in hotels, motels and other residential type environments;
 - bed and breakfast type environments;
 - catering and similar non-retail applications.
- **WARNING:** Keep ventilation openings, in the appliance enclosure or in the built-in structure, clear of obstruction.
- **WARNING:** Do not use mechanical devices or other means to accelerate the defrosting process, other than those recommended by the manufacturer.

- **WARNING:** Do not damage the refrigerant circuit.
- **WARNING:** Do not use electrical appliances inside the food storage compartments of the appliance, unless they are of the type recommended by the manufacturer.
- **WARNING:** Do not use water spray and steam to clean the appliance.
- **WARNING:** Clean the appliance with a moist soft cloth. Only use neutral detergents. Do not use abrasive products, abrasive cleaning pads, solvents or metal objects.
- **WARNING:** Do not store explosive substances such as aerosol cans with a flammable propellant in this appliance.
- **WARNING:** If the supply cord is damaged, it must be replaced by the manufacturer, its service agent or similarly qualified persons in order to avoid a hazard.
- **WARNING:** When positioning the appliance, ensure the supply cord is not trapped or damaged.
- **WARNING:** Do not locate multiple portable socket-outlets or portable power supplies at the rear of the appliance.
- Opening the door for long periods can cause a significant increase of the temperature in the compartments of the appliance.
- Clean regularly surfaces that can come in contact with food and accessible drainage systems.
- Clean water tanks if they have not been used for 48 hours; flush the water system connected to a water supply if water has not been drawn for 5 days.
- Store raw meat and fish in suitable containers in the refrigerator, so that it is not in contact with or drip onto other food.
- If the refrigerating appliance is left empty for long periods, switch off, defrost, clean, dry, and leave the door open to prevent mould developing within the appliance.
- This refrigerating appliance is not intended to be used as a built-in appliance.
- Two-star frozen-food compartments are suitable for storing pre-frozen food, storing or making ice-cream and making ice cubes.
- One-, two- and three-star compartments are not suitable for the freezing of fresh food.
- **WARNING:** To avoid a hazard due to instability of the appliance, it must be fixed in accordance with the instructions.

Safety instructions

Installation

⚠ WARNING! Only a qualified person can install this appliance.

- Remove all the packaging.
- Do not install or use a damaged appliance.
- Follow the installation instructions supplied with the appliance.
- Always take care when moving the appliance as it is heavy. Always use safety gloves and enclosed footwear.
- Be careful not to damage the floors (e.g. parquet) when moving the appliance.
- Make sure the appliance is not near a heat source.
- Install and level the appliance on a floor strong enough to take its weight and in a place suitable for its size and use.
- Make sure the air can circulate around the appliance.
- At first installation or after reversing the door wait at least 4 hours before connecting the appliance to the power supply. This is to allow the oil to flow back into the compressor.
- Before carrying out any operations on the appliance (e.g. reversing the door), remove the plug from the power socket.
- The rear of the appliance must stand against the wall.
- Do not install the appliance where there is direct sunlight.
- Do not install this appliance in areas that are too humid or too cold such as wine cellars.

Electrical connection

⚠ WARNING! Risk of fire and electrical shock.

⚠ WARNING! When positioning the appliance, ensure the supply cord is not trapped or damaged.

⚠ WARNING! Do not use multi-plug adapters or extension cables.

- The appliance must be earthed.
- Make sure that the parameters on the rating plate are compatible with the electrical ratings of the mains power supply.
- Always use a correctly installed shockproof socket.
- Make sure not to cause damage to the electrical components (e.g. mains plug, mains cable, compressor). Contact an Authorised Service Centre or an electrician to change the electrical components.
- The mains cable must stay below the level of the mains plug.
- Connect the mains plug to the mains socket only at the end of the installation. Make sure that there is access to the mains plug after the installation.
- Do not pull the mains cable to disconnect the appliance. Always pull the mains plug.

Use

⚠ WARNING! Risk of injury, burns, electrical shock or fire.



The tubes of the refrigeration circuit contain a small quantity of the environmentally friendly but flammable refrigerant R600a. It does not damage the ozone layer and does not increase the greenhouse effect. If refrigerant escapes, it may injure your eyes or ignite. Do not damage the tubes.

- The surface of the compressor may become hot under normal operation. Do not touch it with hands.
- Do not change the specifications of this appliance.
- Do not put electrical appliances (e.g. ice cream makers) in the appliance unless they are stated applicable by the manufacturer.
- If damage occurs to the refrigerant circuit, make sure that there are no flames and sources of ignition in the room. Ventilate the room.
- Do not let hot items touch the plastic parts of the appliance.
- Do not store bottled drinks in the freezer compartment to prevent burst or other losses.
- Do not store flammable gases or liquids in the appliance.
- Do not put flammable products or items that are wet with flammable products in, near or on the appliance.

- Do not touch the compressor or the condenser. They are hot.
- Do not remove or touch items from the frozen-food compartment if your hands are wet or damp.
- Do not swallow the contents (non-toxic) of the ice packs.
- Do not eat ice cubes or ice lollies immediately after taking them out of the freezer since they may cause cold burns.
- Thawed food should not be put back in the frozen-food compartment.
- Follow the storage instructions on the packaging of frozen food.

Internal lighting

⚠ WARNING! Risk of electric shock.

- The bulb used inside the appliance is specifically designed for domestic appliances and is not suitable for general room lighting within the home.

Care and cleaning

⚠ WARNING! Risk of injury or damage to the appliance.

- Before maintenance, deactivate the appliance and disconnect the mains plug from the mains socket.
- This appliance contains hydrocarbons in the cooling unit. Only a qualified person can do the maintenance and the recharging of the unit.
- Regularly examine the drain of the appliance and if necessary, clean it. If the drain is blocked, defrosted water collects at the bottom of the appliance.

Service

- To repair the appliance contact an Authorised Service Centre listed at the end of this manual.
- Use original spare parts only.

Disposal

⚠ WARNING! Risk of injury or suffocation.

- Disconnect the appliance from the mains supply.
- Cut off the mains cable and discard it.
- Remove the doors to prevent children and pets to be closed inside the appliance.
- The refrigerant circuit and the insulation materials of this appliance are ozone-friendly.
- The insulation foam contains flammable gas. Contact your municipal authority for information on how to discard the appliance correctly.
- Do not cause damage to the part of the cooling unit that is near the heat exchanger.

The manufacturer declines any liability for injury to persons or animals or damage to property if the above advice and precautions are not respected.

Installation

⚠ WARNING! Before installing the appliance, carefully read the safety information in this booklet.

Installation checklist

Door

- Door seals completely to cabinet on all sides
- Door is level

Levelling

- Refrigerator is level

Electrical power

- Wait 4 hours
- House power turned on
- Refrigerator plugged in

Final checks

- Packing materials removed
- Refrigerator temperature set

Positioning

- Follow the separate Assembly Instructions to install this appliance.
- Install this appliance at a location where the ambient temperature corresponds to the climate class indicated on the rating plate of the appliance. This ensures the correct operation of the appliance. Explanation of climate classes is as follows:

Climate class	Ambient temperature range
SN	+10°C to +32°C
N	+16°C to +32°C
ST	+16°C to +38°C
T	+16°C to +43°C

- "SN" indicates that this refrigerating appliance is intended to be used at ambient temperatures ranging from 10°C to 32°C.
- "N" indicates that this refrigerating appliance is intended to be used at ambient temperatures ranging from 16°C to 32°C.
- "ST" indicates that this refrigerating appliance is intended to be used at ambient temperatures ranging from 16°C to 38°C.
- "T" indicates that this refrigerating appliance is intended to be used at ambient temperatures ranging from 16°C to 43°C.

ⓘ For some models of appliances, some functional problems can occur when they operate outside the specified temperature ranges. The correct operation can only be guaranteed within the specified temperature ranges. If you have any doubts regarding installation, please turn to the vendor, our customer service or the nearest Authorised Service Centre.

Location

To ensure best performance, install the appliance well away from sources of heat such as radiators, boilers, and direct sunlight. Make sure that air can circulate freely around the back of the cabinet.

Levelling the appliance

If the appliance tilts in some way, adjust the two feet at the front of the appliance to level the appliance. Refer to the separate Assembly Instructions for detailed instructions.

1. Disconnect the mains plug of the appliance from the power socket.
2. Turn the foot clockwise to raise the appliance. Turn the foot anticlockwise to lower the appliance.

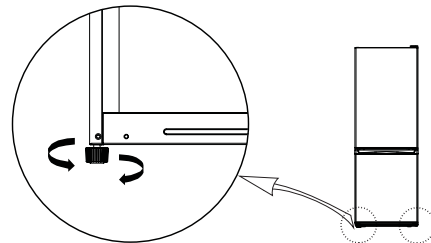

Cleaning the appliance

Before using the appliance for the first time, clean the appliance to remove the typical smell of a brand-new product.

1. Make sure the appliance is disconnected from the power supply.
2. Wipe the interior with a soft, moistened cloth.
3. Wash the internal accessories with lukewarm water and some neutral soap, then dry thoroughly.

CAUTION!

Do not use abrasive, chloride or acidic cleaning agents or solvents.

- Do not use scouring or abrasive sponges. The metallic surfaces may corrode.

- Never clean the accessories using a dishwasher. They may become deformed.

Electrical connection

- ⚠ CAUTION!** Any electrical work required to install this appliance should be carried out by a qualified electrician or competent person.

⚠ WARNING! This appliance must be earthed. Failure to follow these instructions can result in death, fire or electrical shock. The manufacturer declines any liability should these safety measures not be observed.

First use

Connect the appliance to the power supply. The ideal food storage temperatures are already factory-set (intermediate).

Note: After being switched on, the appliance needs 4-5 hours in order to reach the correct temperature to store a typical volume of food.

Important!

In accordance with regulations in some countries, it must be provided with a special device (see the figure below) placed in the lower refrigerator compartment of the appliance to indicate the coldest zone of it.

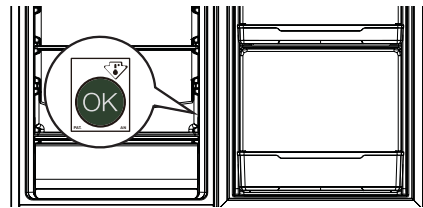

Product description

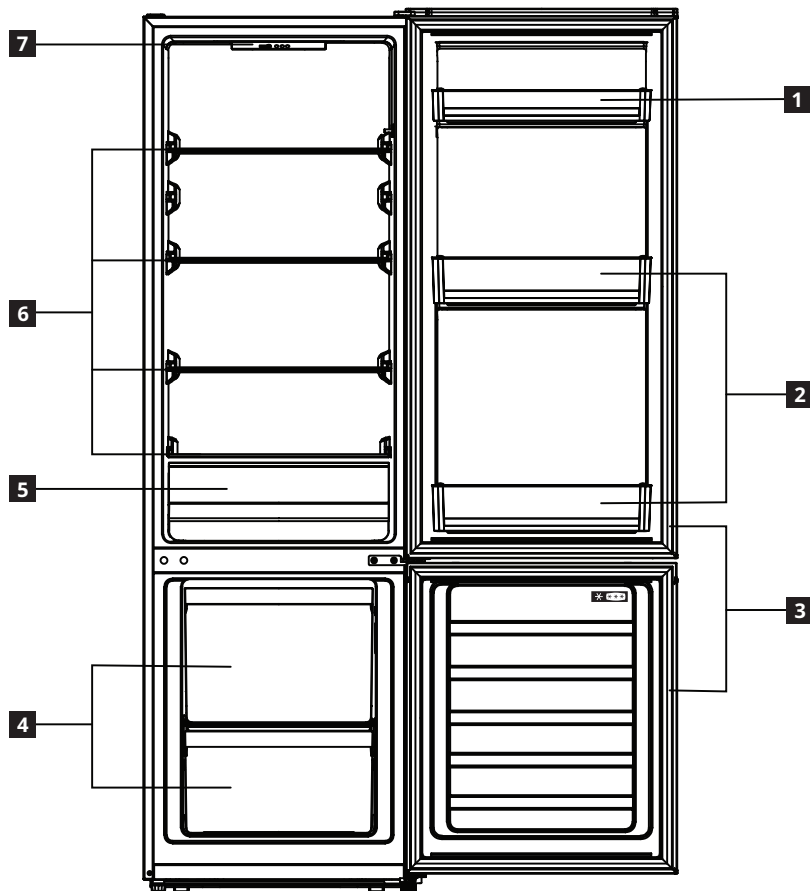

- 1** Door balcony
- 2** Bottle balconies
- 3** Door gaskets
- 4** Freezer drawers

- 5** Vegetable drawer
- 6** Glass shelves
- 7** Control panel

Operation

Control panel

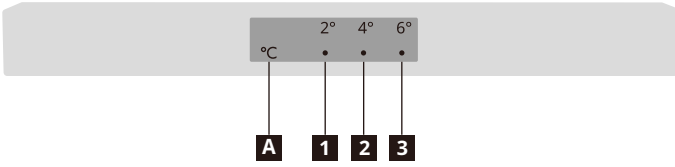

- 1** 2°C indicator
- 2** 4°C indicator
- 3** 6°C indicator
- A** Temperature setting button

Note: Do not use sharp objects to operate the control panel. They can scratch or damage the control panel.

Switching on

When you connect the mains plug to a power socket, the appliance switches on and starts operating.

Display

In case of a temperature sensor failure, the corresponding indicators will blink.

Indicator status	Fault
The 2°C indicators (1) is blinking.	Refrigerator temperature sensor failure
The 4°C indicators (2) is blinking.	Refrigerator defrosting temperature sensor failure
The 6°C indicators (3) is blinking.	Ambient temperature sensor failure

Note: If there is a flashing failure, please call the service center.

Setting the temperature

Recommended temperature
Refrigerator compartment: +4°C (factory setting)

- You can set the temperature of the refrigerator compartment via the control panel.
- You cannot directly set the temperature of the freezer compartment. But the colder the refrigerator compartment, the colder the freezer compartment.
- When the appliance is plugged in for the first time, it sets the temperature to 4°C. When you plug in or switch on the appliance again, it sets the temperature to the last set temperature.

To set the temperature, press the temperature setting button **A** one or more times until the indicator for the desired set temperature lights up. The appliance will operate according to the new set temperature in 30 seconds.



Tips:

- The lower the set temperature, the longer you can safely store your food and the more electricity the appliance consumes.
- The higher the set temperature, the quicker your stored food decays and the less electricity the appliance consumes.

Super cooling mode

- To put the appliance into super cooling mode, press and hold the temperature setting button **A** for 3 seconds. Both the 2°C and 4°C indicators light up and the appliance enters super cooling mode in 30 seconds.

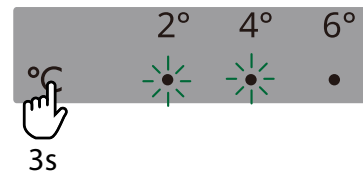

- The appliance will automatically exit super cooling mode after 6 hours. To exit this mode earlier, press the temperature setting button **A**.

Super freezing mode

- To put the appliance into super freezing mode, press and hold the temperature setting button **A** for 6 seconds. Both the 4°C and 6°C indicators light up and the appliance enters super freezing mode in 30 seconds.

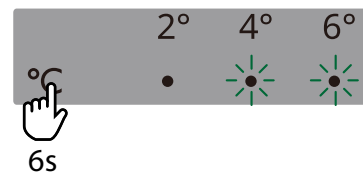

- The appliance will automatically exit super freezing mode after 40 hours. To exit this mode earlier, press the temperature setting button **A**.

Switching off

To switch off the appliance, disconnect the mains plug from the power socket.

Refrigerator compartment

Hints for fresh food refrigeration

- Cover or wrap the food, particularly if it has a strong flavour.
- Position the food so that air can circulate freely around it.
- For best performance, leave enough space in the refrigerator compartment for air to circulate around the packages. Also leave enough room at the front so the door can close tightly.
- Do not store warm food or evaporating liquids in the refrigerator.
- Meat (all types): wrap in suitable packaging and place on the glass shelf above the vegetable drawer. Store meat for at most 1-2 days.
- Cooked foods and cold dishes: cover and place on any shelf.
- Fruit and vegetables: clean thoroughly and place in the vegetable drawer. Bananas, potatoes, onions and garlic must not be kept in the refrigerator if not packed.
- Butter and cheese: place in special airtight containers or wrap in aluminium foil or polythene bags to exclude as much air as possible.
- Bottles: close with caps and place on the door balconies.

Movable shelves

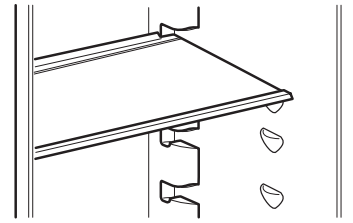

Picture for reference only

- The walls of the refrigerator are equipped with a series of runners so that the safety glass shelves can be positioned as desired.

Vegetable drawer

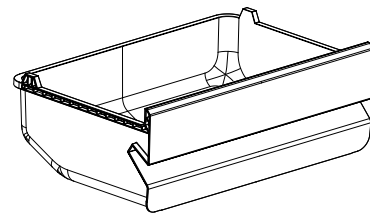

Picture for reference only

- The drawer is suitable for storing fruit and vegetables.
- The drawer can be pulled out for cleaning.

Freezer compartment

Hints for freezing fresh food

- The quantity of fresh food that can be frozen in 24 hours is shown on the rating plate.
- When first starting-up or after a period out of use, before putting the products in the compartment let the appliance run for at least 2 hours on a colder setting.
- Do not allow fresh, unfrozen food to touch food which is already frozen, thus avoiding a rise in temperature of the latter.
- Wrap food to protect it from any water, humidity or condensation; this will prevent the spread of any odours in the refrigerator, while also ensuring better storage of frozen food.
- Lean foods store better and longer than fatty ones; salt reduces the storage life of food.
- Never place warm food in the freezer. Cooling hot foods before freezing saves energy and prolongs the life of the appliance.
- Do not refreeze partially thawed food.
- **Note:** Never put bottled food or drinks in the frozen-food compartment.
- For best performance, leave enough space in the frozen-food compartment for air to circulate around the packages. Also leave enough room at the front so the door can close tightly.

Hints for storing frozen food

To obtain the best performance from this appliance, you should:

- Make sure that the commercially frozen foodstuffs were adequately stored by the retailer.
- Make sure that frozen foodstuffs are transferred from the food store to the frozen-food compartment in the shortest possible time.
- Do not open the door frequently or leave it open longer than absolutely necessary.
- Once defrosted, food deteriorates rapidly and cannot be refrozen.
- Do not exceed the storage period indicated by the food manufacturer.

Thawing

Deep-frozen or frozen food, prior to being used, can be thawed in the refrigerator compartment or at room temperature, depending on the time available for this operation.

Small pieces may even be cooked still frozen, directly from the frozen-food compartment: in this case, cooking will take longer.

Daily use

To lower the energy consumed by the appliance, follow these tips:

- Install the appliance in a dry, well ventilated room far away from any heat source (e.g. radiator, cooker, etc.) and in a place not exposed directly to the sun. If required, use an insulating plate.
- To guarantee adequate ventilation follow installation instructions.
- Insufficient ventilation on back of the product increases energy consumption and decreases cooling efficiency.
- The internal temperatures of the appliance may be affected by the ambient temperature, frequency of door opening, as well as location of the appliance. Temperature setting should take into consideration these factors.

⚠ WARNING! In the event of accidental defrosting, for example the power has been off for longer than the temperature rising time shown on the rating plate of the appliance, the defrosted food must be consumed quickly or cooked immediately and then re-frozen (after being cooked).

- Allow warm food and drinks to cool down before placing in the appliance.
- Do not obstruct the fan (if available) with food items.
- After placing or removing food, ensure you close the door properly, especially the freezer door.
- Reduce to a minimum door opening.
- When thawing frozen food, place them in the refrigerator. The low temperature of the frozen products cools the food in the refrigerator.
- Positioning of the shelves in the refrigerator has no impact on the efficient usage of energy. Food should be placed on the shelves in such way to ensure proper air circulation (food should not touch each other and distance between food and rear wall should be kept).
- Damaged gaskets must be replaced as soon as possible.

Cleaning and maintenance

General tips

- Regularly clean the appliance with a cloth and a solution of warm water and neutral detergent specifically formulated for refrigerator interiors. Do not use abrasive cleaners or tools.
- Use the tube cleaner provided in the accessory bag to regularly clean the defrost water drain hole at the back of the refrigerator compartment. This will ensure the defrost water drains properly, and prevent the water from overflowing and dripping onto the food inside.
- Before servicing or cleaning the appliance, unplug it from the mains or disconnect the power supply.

CAUTION! The refrigerator accessories must not be placed in a dishwasher.

Defrosting the refrigerator compartment

Food moisture evaporating inside the refrigerator or the entry of air moisture into the refrigeration compartment during daily use can both lead to frost formation in the refrigeration compartment. In such cases, manually raising the temperature setting of the refrigerator can facilitate automated defrosting. The formation of water droplets on the rear wall of the refrigerator compartment indicates that the automatic defrosting is underway.

The defrost water automatically runs into the drain outlet and then into a container where it evaporates.

CAUTION! The refrigerator accessories must not be placed in a dishwasher.

Defrosting the freezer compartment

It is perfectly normal for ice to form. The amount of ice which forms and the rate at which it accumulates will depend on ambient temperature and humidity, and on the frequency of door opening.

1. Set the coldest temperature four hours before removing food from the freezer compartment, so as to extend the storage time of food during defrosting.
2. Switch the appliance off and remove the drawers. Place the frozen food in a cool place.
3. Leave the freezer door open to allow the frost to melt. To prevent water leaking onto the floor during defrosting, place an absorbent cloth on the bottom of the freezer compartment and wring it out regularly.
4. Clean the interior of the freezer. Rinse and dry carefully.
5. Switch the appliance on again and place food back in the freezer compartment.

If you do not use the appliance for a prolonged period

1. Switch off the appliance.
2. Disconnect the appliance from the power supply.
3. Remove all food.
4. Defrost and clean the appliance.
5. Leave the doors open just enough to allow air to circulate inside the compartments. This will prevent the formation of mould and unpleasant odours.

In the event of a power cut

- Keep the doors of the appliance closed. This will allow the food to stay cold as long as possible.
- If food has defrosted even partially, do not re-freeze it. Consume within 24 hours.

Replacing the lighting

The appliance is equipped with a LED for interior lighting. Only an authorized technician is allowed to replace the lighting device. Please contact your Authorised Service Centre. For a quicker service, always refer to the full list of Authorised Service Centres located at the end of this manual and call the corresponding phone numbers.

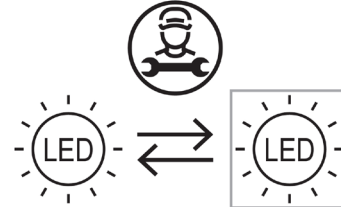

Troubleshooting

Problem	Possible Cause	Solution
The appliance does not operate.	The appliance is switched off.	Switch on the appliance.
	The mains plug is not connected to the mains socket correctly.	Connect the mains plug to the mains socket correctly.
	There is no voltage in the mains socket.	To find out if the mains socket is working, connect a different electrical appliance to it. Contact a qualified electrician to repair the socket.
The appliance is noisy.	The appliance is not placed stably.	Level the appliance. Refer to "Levelling the appliance", or the separate Assembly Instructions.
The lamp does not work.	The lamp is defective.	Refer to "Replacing the lighting".
The compressor runs continuously.	The set temperature is too low.	Set a higher temperature. Refer to "Operation".
	Many food products were inserted at the same time.	Wait some hours and then check the temperature again.
	The room temperature is too high.	Reposition the appliance if possible. Refer to "Positioning".
	Food products placed in the appliance were too warm.	Allow food products to cool to room temperature before storing.
	The door is not closed correctly.	Refer to "Closing the door".
The temperature in the appliance is too low/too high.	The temperature was not set correctly.	Set a higher/lower temperature.
	The door is not closed correctly.	Refer to "Closing the door".
	Food products placed in the appliance were too warm.	Allow food products to cool to room temperature before storing.
	Many food products were inserted at the same time.	Insert less food products at the same time.
	The thickness of ice in the freezer compartment is greater than 4-5 mm.	Defrost the freezer compartment. Refer to "Defrosting the freezer compartment".
	Door was opened too frequently.	Open the door only when necessary.
	There is not enough cold air circulation in the appliance.	Reposition the food so that air can circulate freely in the appliance.

Problem	Possible Cause	Solution
There is too much condensed water on the rear wall of the refrigerator.	Door was opened too frequently.	Open the door only when necessary.
	Door was not closed completely.	Make sure the door is closed completely. Refer to "Closing the door".
	Stored food was not wrapped.	Wrap food in suitable packaging before storing it in the appliance.
Water flows inside the refrigerator.	The drain hole at the back of the appliance is clogged.	Clean the drain hole with the supplied tool.
	Food products prevent water from flowing into the water collector.	Make sure that food products do not touch the rear wall.
Water flows on the floor.	The door is not closed well.	Refer to "Closing the door".
	The appliance tilts forward.	Tilt the appliance slightly backward (6mm lower at the back). Refer to the separate Assembly Instructions for more details.
	The drip pan cracked.	Contact an Authorised Service Centre listed at the end of this manual.
	The drain hole at the back of the appliance is clogged.	Clean the drain hole with the supplied tool.
The door does not close completely.	Refer to "Closing the door".	Refer to "Closing the door".

Normal noises

It is normal for the refrigeration system to produce some noises, such as gurgling and hissing.

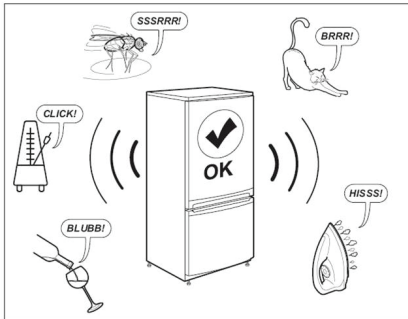

Closing the door

If	Do
Door gaskets are dirty.	Clean them.
Door gaskets are damaged.	Contact the After Sales Service to replace them.
The door is blocked by shelves, drawers, food items, etc.	Position correctly or remove the objects that block the door.
The appliance is not level.	Level the appliance. Refer to "Levelling the appliance", or the separate Assembly Instructions.
The door is not aligned with the cabinet.	Adjust the door. Refer to the separate Assembly Instructions.

Before contacting the After-sales Service:

Restart the appliance to see if the fault has been remedied. If it persists, switch the appliance off again and repeat the operation after an hour.

If your appliance still does not work properly after carrying out the checks listed in the troubleshooting guide and switching the appliance on again, contact the After-sales Service, clearly explaining the problem and specifying:

- the nature of the problem
- the date of purchase
- the model and serial number of the appliance

- ① The article number and serial number are shown on the rating plate on the internal left side of the appliance.

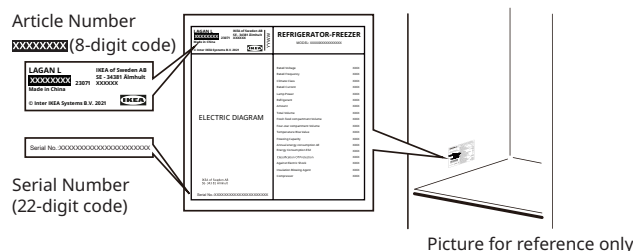
**Technical information**

Product category	
Product type	Refrigerator-Freezer
Installation type	Freestanding
Product dimensions	
Height	1773 mm
Width	547 mm
Depth	568 mm
Net volume	
Fridge	197.0 L
Freezer	65.0 L
Defrost system	
Fridge	Manual
Freezer	Manual
Other specifications	
Star rating	
Temperature rising time	10 hours
Energy consumption	204 kWh/a
Noise level	38 dB(A)
Energy class	E
Rated voltage	220 - 240 V~
Rated frequency	50 Hz
Light source of energy efficiency class	F

Environmental concerns**1. Packing materials**

Recyclable materials are marked with the symbol . Put the packing materials in relevant containers to recycle them.

Keep the packing materials (plastic bags, polystyrene parts, etc.) out of the reach of children, as they are a potential source of danger.

2. Scrapping/Disposal

The appliance is manufactured using recyclable material.

This appliance is marked in compliance with European Directive 2002/96/EC on Waste Electrical and Electronic Equipment (WEEE). By ensuring the correct disposal of this appliance, you can help prevent potentially negative consequences for the environment and human health.



The symbol  on the appliance, or on the accompanying documents, indicates that this appliance should not be treated as domestic waste but must be taken to a special collection centre for the recycling of electrical and electronic equipment. When scrapping the appliance, make it unusable by cutting off the power cable and removing the doors and shelves so that children cannot easily climb inside and become trapped.

Scrap the appliance in compliance with local regulations on waste disposal, taking it to a special collection centre; do not leave the appliance unattended even for a few days, since it is a potential source of danger for children.

For further information on the treatment, recovery and recycling of this product, contact your competent local office, the household waste collection service or the shop where you purchased the appliance.

Declaration of conformity

- This appliance has been designed for preserving food and is manufactured in compliance with Regulation (EC) No 1935/2004.



- This appliance has been designed, manufactured and marketed in compliance with:
 - safety objectives of the "Low Voltage" Directive 2014/35/EU (which replaces 2006/95/CE and subsequent amendments);
 - the protection requirements of Directive "EMC" 2014/30/EU.

IKEA GUARANTEE

How long is the IKEA guarantee valid?

This guarantee is valid for five (5) years from the original date of purchase of your appliance at IKEA. The original sales receipt is required as proof of purchase. If service work is carried out under guarantee, it will not extend the guarantee period for the appliance.

Which LAGAN appliances are not covered by the IKEA 5-year guarantee?

LAGAN appliances purchased from IKEA before 1 May 2026 are covered by a 2-year guarantee, starting from the original date of purchase.

Warranty Certificate for Electric Home Appliances

Dear Customer, Congratulations on your new electric appliance from IKEA. This Warranty Certificate is your document of reference for obtaining a warranty in connection with this product. The warranty will also be given upon presentation of the warranty sticker you received in the store with the details of your purchase and subject to the contents of the Warranty Certificate.

1. Definitions of terms in this certificate:

"Product" - A new electric, electronic, or gas appliance destined for residential use.

"Breakdown" - A fault, flaw, or breakdown.

"Days" - Does not include Saturdays or holidays.

Name and description of the product purchased	To be filled out at the time of purchase
Serial number/ Model/Year of manufacture	To be filled out at the time of purchase
Date of purchase	To be filled out at the time of purchase
Retailer information	Northern Birch Ltd. (IKEA Israel), Corp. Reg. No. 512536210, Giborei Israel 1, Netanya 4250401
Importer information	Northern Birch Ltd. (IKEA Israel), Corp. Reg. No. 512536210, Giborei Israel 1, Netanya 4250401 Telephone service center: *35832 or 09 8928888, Sundays-Thursdays from 09:00-17:00; Fridays and holiday eves from 09:00-13:00, Or by email: callcenter@by-ikea.co.il

2. Warranty terms

- The warranty period according to this certificate is two years from the date of purchase of the product (hereinafter: **"the period of the warranty"**).
- IKEA will repair any breakdown discovered in the product during the period of the warranty, either independently or via a party on its behalf, at its discretion. If, as part of the repair, the product needs to be replaced in whole or in part, the replacement will be made free of charge.
- If, as a condition for operating the product, training and/or installation by IKEA or by a party on its behalf is/are required, the warranty will also apply to the installation, and solely on condition that it is performed by IKEA or a party on its behalf. The installation and/or training will be performed within 7 days of the product being supplied or the day of your request that we supply you with this service, and solely on condition that a year has not passed since the date you purchased the product and until the date of the request. If you receive the service of installation/training, the product warranty will only apply in case the product has not been used until the date of the installation and was stored in appropriate conditions that meet IKEA requirements.

3. Manner of repair

In the framework of this warranty, IKEA will return the product to its original condition prior to the breakdown. If, during the period of the warranty, there is a need for replacement parts, these replacement parts will be new and original. If it is not possible to repair the product or replace the parts, IKEA will supply a new, identical product or one of similar type, quality, and price; alternately IKEA will return the payment made for it, at its sole discretion. After the repair or the replacement IKEA will provide a written certificate detailing the nature of the repair or the replacement.

4. Warranty restrictions

IKEA will be fully exempt from its obligations according to this certificate if the cause of the breakdown is damage caused by the consumer.

5. Replacement parts

Until the end of the period of the warranty, IKEA will supply the replacement parts needed to repair the product. If the cost of the product exceeded 300 ILS, IKEA will supply replacement parts to repair the product for an additional year after the end of the warranty period (for a total of three years), unless established otherwise by law.

6. Conditions in which IKEA will charge a fee

IKEA is entitled to demand compensation for a repair made at the consumer's request or for the delivery

or for the replacement of the product, if it is proven, before the repair, that the breakdown occurred due to one of the following reasons:

- A. An act of God that takes place after the date of purchase of the product;
- B. Malice or negligence on the part of the consumer, including use of the product in contravention of the usage instructions;
- C. Non-residential use;
- D. A repair made to the home appliance by a party not authorized by IKEA in circumstances that do not derive from a breach of obligations on the part of IKEA.



7. Repair location

IKEA will repair the product during the period of the warranty within 10 days of its handover by the consumer to one of the IKEA stores that also serve as service stations:

Region/City	Address	Tel.
Jerusalem Region	IKEA Eshtaol HaMalacha 7, Har Tuv Industrial Zone	09-8928888
Tel Aviv Region	IKEA Rishon LeZion HaYuzma 1, Rishon LeZion	09-8928888
	IKEA Netanya, Giborei Israel 1, Netanya	09-8928888
Haifa	IKEA Kiryat Atta Derech Haifa 52, Kiryat Atta	09-8928888
Be'er Sheva	IKEA Be'er Sheva HaYarden 24, Be'er Sheva	09-8928888

Despite the foregoing, the following products will be repaired at the consumer's home at the listed times (regarding times – and solely on condition that the breakdown prevents the primary use that the products are intended for): a refrigerator, a freezer (within a day from the time of the call), a kitchen range (within two days from the time of the call), an oven, a dishwasher (within three days from the time of the call), or products which are impossible to transport due to their size, weight, or volume or due to being permanently connected. If these products need to be repaired in the laboratory, IKEA will transport them to and from the laboratory at no charge.

المنطقة/ المدينة	العنوان	الهاتف.
منطقة القدس	إيكيا إشتاؤول هملاخا 7، المنطقة الصناعية هارتوف	09-8928888
منطقة تل أبيب	إيكيا ريشون لتسيون هيوزما 1، ريشون لتسيون	09-8928888
حيفا	إيكيا نتانيا جيبوري يسرائيل 1، نتانيا	09-8928888
بئر السبع	إيكيا كريات آتا ديرخ حيفا 52، كريات آتا	09-8928888
	إيكيا بئر السبع هيردين 24، بئر السبع	09-8928888

على الرغم مما تقدم ذكره، سيتم إصلاح المنتجات التالية في منزل المستهلك وفي الأوقات المحددة (بالنسبة للأوقات - بشرط أن يمنع العطل الاستخدام الرئيسي الذي تم تصميم المنتجات من أجله):
الثلاجة، الفريزر (في غضون يوم واحد من المكالمة)، الموقد (في غضون يومين من المكالمة)، فرن الخبز، جلاية الأطباق (في غضون ثلاثة أيام من المكالمة)، المنتجات التي لا يمكن نقلها بسبب حجمها أو وزنها أو حجمها أو كونها متصلة بشكل دائم. في حالة احتياج إصلاح هذه المنتجات في المختبر، ستقوم إيكيا بنقلها إلى المختبر وإعادتها مجاناً.

2. شروط الضمان

- تبلغ فترة الضمان بموجب هذه الشهادة عامين من تاريخ شراء المنتج (لاحقاً: "فترة الضمان").
- ستقوم شركة إيكيا خلال فترة الضمان، إما بنفسها أو من خلال شخص آخر نيابة عنها، وفقاً لتقديرها، بإصلاح أي عطل يتم اكتشافه في المنتج. إذا كان الإصلاح يتطلب استبدال المنتج أو أي جزء منه، فسيتم إجراء الاستبدال مجاناً.
- إلى الحد الذي يتطلب فيه الحصول على إرشاد و/أو تركيب المنتج من قبل إيكيا أو من ينوب عنها، كشرط لتشغيل المنتج، فإن الضمان ينطبق أيضاً على التركيب، بشرط أن يتم تنفيذه من قبل إيكيا أو من ينوب عنها. سيتم إجراء التركيب و/أو الإرشاد خلال 7 أيام من تاريخ تسليم المنتج أو من تاريخ طلبك بأن نقدم لك هذه الخدمة، بشرط ألا يمر عام واحد من تاريخ شراء المنتج حتى تاريخ الطلب. في حالة حصولك على خدمة التركيب/الإرشاد، فإن الضمان على المنتج ينطبق فقط إذا لم يتم استخدامه حتى تاريخ التركيب، وتم تخزينه في ظروف مناسبة تلبى متطلبات إيكيا.

3. طريقة التصليح

بموجب هذا الضمان، ستقوم شركة إيكيا بإرجاع المنتج إلى الحالة التي كان عليها لو لم يحدث العطل. إلى الحد الذي يتطلب فيه الأمر استبدال أجزاء خلال فترة الضمان، ستكون أجزاء الاستبدال أصلية وجديدة. إلى الحد الذي لا يمكن فيه إصلاح المنتج أو استبدال الأجزاء، ستقوم إيكيا بتوفير منتج جديد من نفس النوع أو نوع، جودة وتكلفة مماثلة، أو استرداد السعر المدفوع مقابل ذلك، وفقاً لتقديرها الخاص.

بعد الإصلاح أو الاستبدال، ستقوم إيكيا بتقديم تأكيد كتابي يوضح طبيعة الإصلاح أو الاستبدال.

4. استثناء للضمان

سيتم إعفاء إيكيا من جميع التزاماتها بموجب هذه الشهادة إذا كان مصدر الضرر هو الضرر الذي تسبب فيه المستهلك.

5. أجزاء الاستبدال

حتى نهاية فترة الضمان، ستقوم شركة إيكيا بتوفير أجزاء الاستبدال اللازمة لإصلاح المنتج. إذا تجاوز سعر المنتج 300 شيكل - فستوفر إيكيا أجزاء الاستبدال اللازمة لإصلاح المنتج لمدة عام إضافي بعد انتهاء فترة الضمان (ولمدة إجمالية تبلغ ثلاث سنوات)، ما لم ينص القانون على خلاف ذلك.

6. شروط جباية الدفع

يجوز لشركة إيكيا أن تطالب بالدفع مقابل التصليح التي قامت به بناءً على طلب المستهلك أو عن نقل المنتج أو استبداله، إذا ثبت قبل إجراء التصليح أن العطل كان ناتجاً عن أحد الأسباب التالية:

- أ. قوة خارجية حدثت بعدما تم شراء المنتج.
- ب. نتج العطل بسبب إهمال المستهلك أو بقصد، بما في ذلك استخدام المنتج خلافًا لتعليمات الاستخدام.
- ت. الاستخدام غير المنزلي؛
- ث. الإصلاح الذي يتم إجراؤه للمنتج من قبل شخص غير مرخص له بالقيام بذلك من قبل إيكيا، في ظروف لا تنشأ عن إخلال إيكيا بالتزاماتها.



7. مكان تنفيذ التصليح

ستصلح إيكيا المنتج خلال فترة الضمان في غضون 10 أيام من تاريخ تسليمه من قبل المستهلك إلى أحد متاجر إيكيا التي تعمل أيضاً كمحطات خدمة:

المخاوف البيئية

إعلان المطابقة

- صُمم هذا الجهاز لحفظ الطعام وتم تصنيعه وفقاً للألحة (EC) رقم 2004/1935.
- صُمم هذا الجهاز وتم تصنيعه والتسويق له وفقاً لما يلي:
- أهداف السلامة لتوجيه "الجهد المنخفض" 2014/35/EU (الذي يحل محل 2006/95/CE والتعديلات اللاحقة)؛
- متطلبات الحماية لتوجيه 2014/30/EU "EMC".



1. مواد التغليف

المواد القابلة لإعادة التدوير مميزة بالرمز . ضع مواد التغليف في حاويات مخصصة لإعادة تدويرها. احفظ مواد التغليف (الأكياس البلاستيكية وقطع البوليسترين وما إلى ذلك) بعيداً عن متناول الأطفال لأنها مصدر خطر محتمل.

2. التخريد/التخلص من الجهاز

تم تصنيع الجهاز باستخدام مواد قابلة لإعادة التدوير. هذا الجهاز مطابق للتوجيه الأوروبي 2002/96/EC بشأن النفايات الكهربائية والأجهزة الإلكترونية (WEEE). بضمان التخلص الصحيح من هذا الجهاز، يمكنك المساعدة في منع الآثار السلبية المحتملة على البيئة وصحة الإنسان.



يشير الرمز المرفق على الجهاز، أو في المستندات المرفقة، إلى أنه يجب عدم التعامل مع هذا الجهاز على أنه نفايات منزلية، بل يجب نقله إلى مركز تجميع خاص لإعادة تدوير المعدات الكهربائية والإلكترونية. عند تخريد الجهاز، اجعله غير صالح للاستخدام بقطع كابل الطاقة وإزالة البابين والأرفف حتى لا يتمكن الأطفال من الصعود إلى الداخل بسهولة مما يؤدي إلى انحشارهم.

قم بتخريد الجهاز وفقاً للوائح المحلية بشأن التخلص من النفايات، وانقله إلى مركز تجميع خاص؛ ولا تترك الجهاز دون رقابة ولو لبضعة أيام لأنه مصدر خطر محتملاً على الأطفال. ولمزيد من المعلومات عن معالجة هذا المنتج وإصلاحه وإعادة تدويره، اتصل بالمكتب المحلي المختص أو خدمة جمع النفايات المنزلية أو المتجر الذي اشتريته منه الجهاز.

شهادة ضمان

ما مدة سريان ضمان IKEA؟

هذا الضمان صالح لمدة خمس (5) سنوات من تاريخ الشراء الأصلي لجهازك من IKEA. يلزم وجود إيصال المبيعات الأصلي كإثبات للشراء. إذا تم إجراء أعمال الصيانة بموجب الضمان، فلن يؤدي ذلك إلى تمديد فترة الضمان للجهاز.

أي أجهزة LAGAN غير مشمولة بضمان IKEA لمدة 5 سنوات؟
أجهزة LAGAN المشتراة من IKEA قبل 1 مايو 2026 مشمولة بضمان لمدة سنتين، يبدأ من تاريخ الشراء الأصلي.

شهادة ضمان لمنتجات كهربائية منزلية

تهنئتك إيكيا على شراء منتج كهربائي جديد. شهادة الضمان هذه بمثابة مستند للحصول على ضمان على المنتج. سيتم أيضاً تقديم الضمان عند تقديم ملصقة الضمان الذي تليقته في المتجر مع تفاصيل الشراء وخاضعاً لأحكام شهادة الضمان.

1. تعريفات في هذه الشهادة:

- "منتج" - منتج كهربائي، إلكتروني أو غازي جديد مخصص للاستخدام المنزلي
- "عطل" - عيب، خلل أو عطل
- "أيام" - لا تشمل أيام السبت والأعياد

اسم المنتج الذي تم شراؤه ووصفه	للتعبئة عند الشراء
الرقم التسلسلي / الطراز/سنة الإنتاج	للتعبئة عند الشراء
تاريخ الشراء	للتعبئة عند الشراء
تفاصيل المشتغل	ليفنا تسفوني المحدودة (إيكيا إسرائيل)، شركة خاصة 512536210، شارع جيبوري 4250401، نتانيا 1، إسرائيل
تفاصيل المستورد	ليفنا تسفوني المحدودة (إيكيا إسرائيل)، شركة خاصة 512536210، شارع جيبوري 4250401، نتانيا 1، إسرائيل مركز الخدمة الهاتفي *35832 أو 09-8928888 أيام الأحد-الخميس، بين الساعات 09:00-17:00، أيام الجمعة وأمسيات الأعياد بين الساعات 09:00-13:00 أو من خلال البريد الإلكتروني-call-center@by-ikea.co.il

المشكلة	السبب المحتمل	الحل
كانت هناك كمية كبيرة من المياه المكثفة على الجدار الخلفي للثلاجة.	تم فتح الباب بشكل متكرر.	افتح الباب عند الحاجة فقط.
	لم يتم إحكام غلق الجهاز.	تأكد من إحكام غلق الباب. ارجع إلى "غلق الباب".
	لم يتم تغليف الأطعمة المُخزَّنة.	غلف الأطعمة بشكل مناسب قبل تخزينها في الجهاز.
كانت المياه تتدفق داخل الثلاجة.	فتحة التصريف في الجزء الخلفي من الجهاز مسدودة.	نظف فتحة التصريف باستخدام الأداة المرفقة.
	تمنع منتجات الأطعمة تدفق المياه داخل مجمع المياه.	احرص على عدم حدوث تلامس بين منتجات الأطعمة والجدار الخلفي.
كانت المياه تتدفق على الأرضية.	الباب غير مغلق جيداً.	ارجع إلى "غلق الباب".
	كان الجهاز مائلاً إلى الأمام.	قم بإمالة الجهاز للخلف قليلاً (اخفضه بمقدار 6مم نحو الخلف). ارجع إلى تعليمات التجميع المنفصلة لمزيد من التفاصيل.
	تصدع وعاء التقطير.	اتصل بمركز الخدمة المعتمد المدرج في نهاية هذا الدليل.
	فتحة التصريف في الجزء الخلفي من الجهاز مسدودة.	نظف فتحة التصريف باستخدام الأداة المرفقة.
لم يتم إحكام غلق الباب.	ارجع إلى "غلق الباب".	ارجع إلى "غلق الباب".

غلق الباب

إذا	افعل
كانت حشوات الباب متسخة.	نظفها.
كانت حشوات الباب تالفة.	اتصل بخدمة ما بعد البيع لإصلاحها.
الباب مغلق بالأرفف والأدراج والمواد الغذائية وما إلى ذلك.	ضع الأجسام التي تسد الباب بصورة صحيحة أو أخرجها.
الجهاز غير مستوي.	ضبط مستوى الجهاز. ارجع إلى "تسوية الجهاز"، أو تعليمات التجميع المنفصلة.
الباب غير محازي الهيكل.	اضبط الباب. ارجع إلى تعليمات التجميع المنفصلة.

الضجيج العادي

من الطبيعي أن يصدر نظام التبريد بعض الضوضاء، مثل القرقرة والصفير.

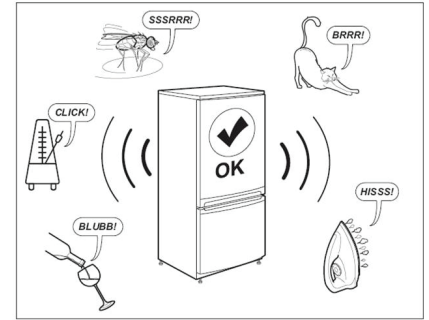

استبدال الإضاءة

يأتي الجهاز مزودًا بمصباح LED للإضاءة الداخلية. ولا يُسمح إلا لفني معتمد باستبدال جهاز الإضاءة. يرجى الاتصال بمركز الخدمة المعتمد الذي تتبعه. للحصول على خدمة أسرع، راجع دائمًا القائمة الكاملة لمراكز الخدمة المعتمدة الموجودة في نهاية هذا الدليل واتصل بأرقام الهواتف المقابلة.

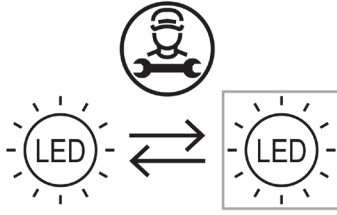

استكشاف الأخطاء وإصلاحها

المشكلة	السبب المحتمل	الحل
كان الجهاز لا يعمل.	الجهاز قيد إيقاف التشغيل.	قم بتشغيل الجهاز.
	قابس التيار الرئيسي غير متصل بمقبس التيار الرئيسي بشكل صحيح.	وصّل قابس التيار الرئيسي بمقبس التيار الرئيسي بشكل صحيح.
	لم يكن هناك جهد في مقبس التيار الرئيسي.	لمعرفة ما إذا كان قابس التيار الكهربائي يعمل، قم بتوصيل الجهاز بجهاز كهربائي مختلف. اتصل بكهربائي مؤهل لإصلاح القابس.
كان الجهاز يُصدر ضوءًا.	الجهاز غير ثابت.	ضبط مستوى الجهاز. ارجع إلى "تسوية الجهاز"، أو تعليمات التجميع المنفصلة.
كان المصباح متوقفًا عن العمل.	المصباح تالف.	ارجع إلى "استبدال الإضاءة".
الضاغط يعمل باستمرار.	درجة الحرارة المحددة منخفضة للغاية.	اضبط درجة الحرارة على درجة حرارة أعلى. راجع "التشغيل".
	تم وضع العديد من منتجات الأطعمة في الوقت نفسه.	انتظر بضع ساعات ثم افحص درجة الحرارة مجددًا.
	درجة حرارة الغرفة مرتفعة للغاية.	ضع الجهاز في مكان مختلف إن أمكن. راجع "تحديد الموضع".
	كانت منتجات الأطعمة التي تم وضعها داخل الجهاز دافئة للغاية.	اترك منتجات الأطعمة حتى تبرد في درجة حرارة الغرفة قبل تخزينها.
	الباب غير مغلق بشكل صحيح.	ارجع إلى "غلق الباب".
	لم تُضبط درجة الحرارة بشكل صحيح.	اضبط الجهاز على درجة حرارة أعلى/أقل.
درجة الحرارة داخل الجهاز منخفضة للغاية/مرتفعة للغاية.	الباب غير مغلق بشكل صحيح.	ارجع إلى "غلق الباب".
	كانت منتجات الأطعمة التي تم وضعها داخل الجهاز دافئة للغاية.	اترك منتجات الأطعمة حتى تبرد في درجة حرارة الغرفة قبل تخزينها.
	تم وضع العديد من منتجات الأطعمة في الوقت نفسه.	ضع منتجات أطعمة أقل في الوقت نفسه.
	سلك الثلج أكبر في حجرة الفريزر أكبر من 4 إلى 5 مم.	إذابة الثلج من حجرة الفريزر. راجع "إذابة الثلج من حجرة الفريزر".
	تم فتح الباب بشكل متكرر.	افتح الباب عند الحاجة فقط.
	ليس هناك تدوير كافٍ للهواء البارد داخل الجهاز.	قم بتغيير مكان الطعام بحيث يُمكن تخلل الهواء بحرية داخل الجهاز.

عملية الطهي مدة أطول.

⚠ تحذير! في حالة إزالة الثلج عن طريق الخطأ، على سبيل المثال نتيجة لانقطاع التيار الكهربائي لفترة أطول من وقت ارتفاع درجة الحرارة الموضح على لوحة القياس للجهاز، يجب أن يتم استهلاك الطعام الذي تم إذابته ثلجه سريعًا أو طهيه على الفور ومن ثم إعادة تجميده (بعد طهيه).

فك التجميد

يمكن إذابة الثلج الموجود في الطعام المُجمد أو المجمد لفترة طويلة قبل استخدامه، في حجرة المجمد أو في درجة حرارة الغرفة، وفقًا للوقت المتاح لهذه العملية. ويمكن أيضًا طهي القطع الصغيرة وهي لا تزال مُجمدة، بعد إخراجها مباشرة من حجرة الأطعمة المجمدة؛ وفي هذه الحالة، ستستغرق

الاستخدام اليومي

- خفض الطاقة المستهلكة من الجهاز، اتبع النصائح التالية:
- قم بتركيب الجهاز في غرفة جافة جيدة التهوية بعيدًا عن أي مصدر حرارة (مثل المشعاع والموقد وما إلى ذلك) وفي مكان غير معرض لأشعة الشمس المباشرة. وإذا لزم الأمر، فاستخدم لوحًا عازلاً.
- لضمان التهوية الكافية، اتبع تعليمات التركيب.
- تؤدي التهوية غير الكافية للجزء الخلفي من المنتج إلى زيادة استهلاك الطاقة وانخفاض كفاءة التبريد.
- قد تتأثر درجات الحرارة الداخلية للجهاز بدرجة الحرارة المحيطة، وتكرار فتح الباب، بالإضافة إلى موقع الجهاز. لا بد من مراعاة هذه العوامل عند ضبط درجة الحرارة.
- دع الأطعمة والمشروبات الساخنة تبرد قبل وضعها في الجهاز.
- تجنب سد المروحة (إن وُجدت) بالمواد الغذائية.
- بعد وضع الطعام أو إخراجها، تأكد من إغلاق الباب بشكل صحيح، وخاصة باب المجمد.
- قلل فتح الباب إلى أدنى حد ممكن.
- عند فك تجميد الطعام المجمد، ضعه في الثلاجة. تعمل درجة الحرارة المنخفضة للمنتجات المجمدة على تبريد الطعام في الثلاجة.
- لا يؤثر وضع الأرفف في الثلاجة على كفاءة استخدام الطاقة. يجب وضع الطعام على الأرفف بهذه الطريقة لضمان التوزيع المناسب للهواء (يجب ألا يلمس الطعام بعضه بعضًا وتجب مراعاة ترك مسافة بين الطعام والجدار الخلفي).
- يجب استبدال الحشيات التالفة في أسرع وقت ممكن.

التنظيف والصيانة

نصائح عامة

- قم بتنظيف الجهاز بانتظام باستخدام قطعة قماش ومحلول مكون من ماء دافئ ومنظف محايد مصمم خصيصًا للأجزاء الداخلية في الثلاجة. وتجنب استخدام المنظفات أو الأدوات الكاشطة.
- استخدم منظف الخرطوم المتوفر في حقيبة الملحقات لتنظيف فتحة تصريف المياه الذائبة في الجزء الخلفي من حجرة الثلاجة بانتظام. سيضمن ذلك تصريف المياه الذائبة بشكل صحيح، ويمنع المياه من التدفق الزائد والتقطير على الطعام بالداخل.
- قبل صيانة الجهاز أو تنظيفه، افصله عن التيار الرئيسي أو افصل مصدر إمداد الطاقة.
- 1. اضبط الجهاز على أبرد درجة حرارة قبل أربع ساعات من إخراج الطعام من حجرة المجمد، وذلك لإطالة وقت حفظ الطعام أثناء إذابة الثلج.
- 2. قم بإيقاف تشغيل الجهاز وإزالة الأدرج. ضع الطعام المجمد في مكان بارد.
- 3. واترك باب المجمد مفتوحًا للسماح بذوبان الثلج. لمنع تسرب المياه على الأرض أثناء إذابة الثلج، ضع قطعة قماش ماصة على الجزء السفلي من حجرة المجمد واعصرها بانتظام.
- 4. نظف الجزء الداخلي من المجمد. اشطفه وجففه جيدًا.
- 5. قم بتشغيل الجهاز مرة أخرى وأعد وضع الطعام في حجرة المجمد.

إذا لم تستخدم الجهاز لفترة طويلة

1. قم بإيقاف تشغيل الجهاز.
2. افصل الجهاز عن مصدر الطاقة.
3. أخرج كل الأطعمة.
4. قم بإذابة الثلج وتنظيف الجهاز.
5. اترك البابين مفتوحين بما يكفي للسماح بدوران الهواء داخل الحجيرتين. سيمنع ذلك تكون العفن والروائح الكريهة.

في حالة انقطاع التيار الكهربائي

- احرص على إغلاق بابي الجهاز. سيسمح ذلك ببقاء الطعام باردًا لأطول فترة ممكنة.
- وفي حالة فك تجميد الطعام ولو جزئيًا، لا تعيد تجميده. ويستغرق ذلك حوالي 24 ساعة.

تنبيه! يجب تجنب وضع ملحقات الثلاجة في غسالة الأطباق.

إذابة الثلج من حجرة الثلاجة

يمكن أن يؤدي تبخر رطوبة الطعام داخل الثلاجة أو دخول رطوبة الهواء إلى حجرة التبريد أثناء الاستخدام اليومي إلى تكوين الثلج في حجرة الثلاجة. في مثل هذه الحالات، يمكن أن يؤدي رفع درجة حرارة الثلاجة يدويًا إلى تسهيل إذابة الثلج تلقائيًا. يُشير تكوين قطرات الماء على الجدار الخلفي لحجرة الثلاجة إلى أن عملية إذابة الثلج قيد التنفيذ. تندفق المياه الذائبة تلقائيًا إلى مخرج التصريف ثم إلى الحاوية حيث تتبخر.

تنبيه! يجب تجنب وضع ملحقات الثلاجة في غسالة الأطباق.

إذابة الثلج من حجرة الفريزر

من الطبيعي تمامًا أن يتكون ثلج. ستعتمد كمية الثلج الذي يتكون ومعدل تراكمه على درجة الحرارة المحيطة والرطوبة وعلى تكرار فتح الباب.

حجرة الثلاجة

الأرفف القابلة للتحريك

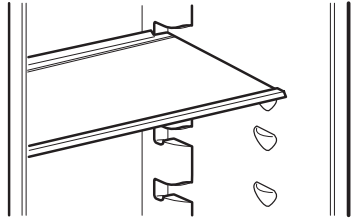

الصورة كمرجع فقط

- جدران الثلاجة مجهزة بمجموعة من المجاري حتى يمكن وضع الأرفف الزجاجية الآمنة كما هو مطلوب.

درج الخضراوات

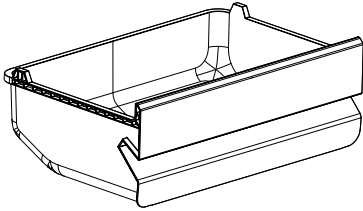

الصورة كمرجع فقط

- يُعد الدرج مناسبًا لتخزين الفواكه والخضراوات.
- يمكن سحب الدرج إلى الخارج للتنظيف.

تلميحات لتبريد الطعام الطازج

- قم بتغطية الطعام أو تغليفه، خصوصًا إذا كان ذا نكهة قوية.
- ضع الطعام بحيث يتمكن الهواء من تخلله بحرية.
- للحصول على أداء أفضل، اترك مساحة كافية في حجرة الثلاجة لتدوير الهواء حول المنتجات المغلفة. وأترك أيضًا مساحة كافية في الأمام حتى يمكن غلق الباب بإحكام.
- لا تُخزن الطعام الدافئ أو السوائل التي تتبخر في الثلاجة.
- اللحوم (كل الأنواع): قم بتغليفها في عبوات مناسبة وضعها في الرف الزجاجي فوق درج الخضراوات. خزن اللحوم لمدة يوم إلى يومين على الأكثر.
- الأطعمة المطبوخة والأطباق الباردة: قم بتغطيتها وضعها على أي رف.
- الفواكه والخضراوات: نظّفها جيدًا وضعها في درج الخضراوات. يجب عدم حفظ الموز والبطاطس والبصل والثوم في الثلاجة إذا لم يتم وضعها في وعاء.
- الزبد والجبن: قم بوضعهما في أوعية محكمة الغلق مخصصة أو بتغليفهما برقائق ألومنيوم أو أكياس بوليثلين لاستبعاد أكبر قدر ممكن من الهواء.
- الزجاجات: أغلقها بالأغطية وضعها في أرفف الباب.

حجيرة المجمد

تلميحات لتجميد الأطعمة الطازجة

تلميحات لتخزين الطعام المجمد

- للحصول على أفضل أداء من هذا الجهاز، ينبغي لك القيام بما يأتي:
- التأكد من تخزين أنواع الأطعمة المجمدة المتاحة تجاريًا على نحو ملائم لدى تاجر التجزئة.
- احرص على نقل الأطعمة المجمدة من متجر الأطعمة إلى حجرة الأطعمة المجمدة في أقرب وقت ممكن.
- لا تفتح الباب بشكل متكرر أو تتركه مفتوحًا لفترة أطول مما ينبغي.
- بمجرد فك تجميد الطعام، سيفسد سريعًا وستتعدّر إعادة تجميده.
- لا تتجاوز فترة التخزين التي توضحها الشركة المصنّعة للطعام.

- كمية الطعام الطازج الذي يمكن تجميده خلال 24 ساعة مبيّنة على لوحة التصنيف.
- عند التشغيل لأول مرة أو بعد فترة من عدم الاستخدام، قبل وضع المنتجات في الحجيرة، دع الجهاز يعمل لمدة ساعتين على الأقل على الإعداد الأبرد.
- لا تدع الطعام الطازج غير المجمد يلمس الطعام المجمد بالفعل لتفادي ارتفاع حرارة الآخر.
- قم بتغليف الطعام لحمايته من أي مياه أو رطوبة أو تكثيف؛ فسيمنع ذلك انتشار أي روائح في الثلاجة، مع ضمان تخزين أفضل للطعام المجمد أيضًا.
- يتم تخزين الأطعمة منخفضة الدهون بصورة أفضل ولفترة أطول من الأطعمة كثيرة الدهن؛ يُقلل الملح فترة تخزين الطعام.
- تجنب وضع طعام دافئ في الفريزر. يعمل تبريد الأطعمة الساخنة قبل التجميد على توفير الطاقة وإطالة عمر الجهاز.
- لا تعيد تجميد الطعام المذاب جزئيًا.
- **ملاحظة:** لا تضع أبدًا الأطعمة المعبأة أو المشروبات المعبأة في حجرة الأطعمة المجمدة.
- لأداء أفضل، اترك مساحة كافية في حجرة الأطعمة المجمدة لتدوير الهواء حول المعلبات. وأترك أيضًا مساحة كافية في الأمام حتى يمكن غلق الباب بإحكام.

الاستخدام

لضبط درجة الحرارة، اضغط على زر ضبط درجة الحرارة **A** مرة واحدة أو أكثر حتى يضيء مؤشر درجة الحرارة المحددة المطلوبة. سيعمل الجهاز خلال 30 ثانية وفقاً لدرجة الحرارة التي تم ضبطها حديثاً.

↳ 2°C → 4°C → 6°C ↳

تلميحات:

- كلما انخفضت درجة الحرارة التي تم ضبطها، كلما تمكنت من تخزين طعامك بأمان لفترة أطول وزاد مقدار الكهرباء التي يستهلكها الجهاز.
- وكلما ارتفعت درجة الحرارة المحددة، كلما تحلل الطعام المُخزن بشكل أسرع وانخفض استهلاك الجهاز للكهرباء.

وضع التبريد الفائق

- لتشغيل الجهاز في وضع التبريد الفائق، اضغط مع الاستمرار على زر ضبط درجة الحرارة **A** لمدة 3 ثوانٍ. يضيء كل من مؤشري درجتي الحرارة 2 و4 درجات مئوية ويدخل الجهاز في وضع التبريد الفائق خلال 30 ثانية.

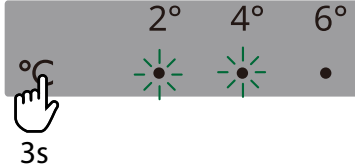

- سيخرج الجهاز من وضع التبريد الفائق تلقائياً بعد 6 ساعات. للخروج من هذا الوضع قبل ذلك، اضغط على زر ضبط درجة الحرارة **A**.

وضع التجميد الفائق

- لتشغيل الجهاز في وضع التجميد الفائق، اضغط مع الاستمرار على زر ضبط درجة الحرارة **A** لمدة 6 ثوانٍ. يضيء كل من مؤشري درجتي الحرارة 4 و6 درجات مئوية ويدخل الجهاز في وضع التجميد الفائق خلال 30 ثانية.

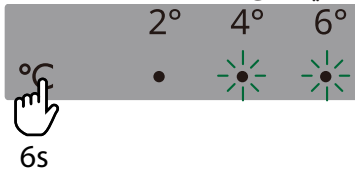

- سيخرج الجهاز من وضع التجميد الفائق تلقائياً بعد 40 ساعة. للخروج من هذا الوضع قبل ذلك، اضغط على زر ضبط درجة الحرارة **A**.

إيقاف التشغيل

لإيقاف تشغيل الجهاز، افصل قابس التيار الرئيسي من مقبس الطاقة.

لوحة التحكم

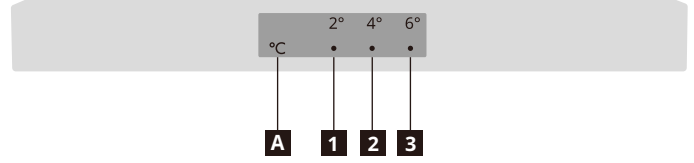

- 1 المؤشر قدرة 2 درجة مئوية
 - 2 المؤشر قدرة 4 درجات مئوية
 - 3 المؤشر قدرة 6 درجات مئوية
- A** زر ضبط درجة الحرارة
- ملاحظة:** لا تستخدم أدوات حادة لتشغيل لوحة التحكم. قد يؤدي استخدامها إلى خدش لوحة التحكم أو إتلافها.

التشغيل

عند توصيل قابس التيار الرئيسي بمقبس الطاقة، يتم تشغيل الجهاز ويبدأ بالعمل.

الشاشة

في حالة وجود خلل بمستشعر درجة الحرارة، ستومض المؤشرات المقابلة.

العطل	حالة المؤشر
تعطل مستشعر درجة حرارة الثلاجة	تومض مؤشرات درجة الحرارة 2 درجة مئوية (1).
عطل في مستشعر درجة حرارة فك التجميد بالثلاجة	تومض مؤشرات درجة الحرارة 4 درجات مئوية (2).
تعطل مستشعر درجة الحرارة المحيطة	تومض مؤشرات درجة الحرارة 6 درجات مئوية (3).

ملاحظة: إذا كان هناك عطل يتعلق بالوميض، يُرجى الاتصال بمركز الخدمة.

ضبط درجة الحرارة

درجة الحرارة الموصى بها
حجرة الثلاجة: +4 درجات مئوية (إعداد المصنع)

- يمكنك ضبط درجة حرارة حجرة الثلاجة من خلال لوحة التحكم.
- لا يمكنك ضبط درجة حرارة حجرة الفريزر مباشرة. ولكن كلما كانت حجرة الثلاجة أكثر برودة، ازدادت برودة حجرة المجمد.
- عندما يتم توصيل الجهاز بمصدر الطاقة لأول مرة، فإنه يضبط درجة الحرارة على 4 درجات مئوية. وعندما تقوم بتوصيل الجهاز بمصدر الطاقة أو تشغيله مرة أخرى، فإنه يضبط درجة الحرارة على آخر درجة حرارة تم ضبطها.

الاستخدام الأول

مهم!

وفقاً للتشريعات في بعض البلدان، يجب يجب أن يتم تزويد الثلاجة بجهاز خاص (انظر الشكل أدناه) موضوعاً في حجرة الثلاجة السفلي للإشارة إلى أبرد مكان فيها.

قم بتوصيل الجهاز بمصدر إمداد الطاقة. تم ضبط درجات الحرارة المثالية لتخزين الطعام بالفعل على إعدادات المصنع (متوسطة).
ملاحظة: بعد التشغيل، يحتاج الجهاز من 4 إلى 5 ساعات للوصول إلى درجة الحرارة الصحيحة لتخزين الكمية المعتادة من الطعام.



وصف المنتج

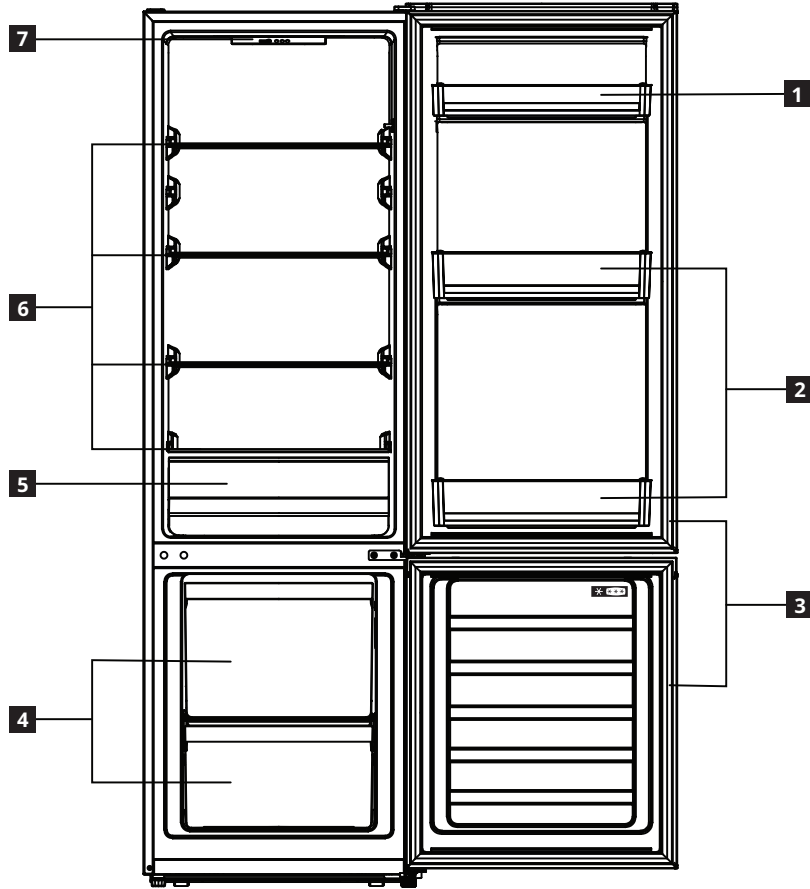

- 5 درج الخضراوات
- 6 الأرفف الزجاجية
- 7 لوحة التحكم

- 1 رف الباب
- 2 أرفف الزجاجات
- 3 حشيات الباب
- 4 أدراج المجمد

تنظيف الجهاز

قبل استخدام الجهاز لأول مرة، نطّف الجهاز لإزالة الرائحة التقليدية الملازمة للمنتجات الجديدة.

1. تأكد من فصل الجهاز عن مصدر الطاقة.
2. امسح الجزء الداخلي بقطعة قماش ناعمة ومبللة.
3. اغسل الملحقات الداخلية بالماء الفاتر وبعض الصابون المحايد، ثم جففها جيدًا.

تنبيه!

لا تستخدم مواد التنظيف الكاشطة أو الحمضية أو التي تحتوي على الكلوريد أو المذيبات.

- تجنب استخدام قطع إسفنج حاكة أو كاشطة. قد تتعرض الأسطح المعدنية للتآكل.
- تجنب تنظيف الملحقات باستخدام غسالة الأطباق. قد يؤدي ذلك إلى تشوهها.

التوصيل الكهربائي

⚠ **تنبيه!** ينبغي أن يقوم كهربائي مؤهل أو شخص مختص بتنفيذ أي أعمال متعلقة بالكهرباء يتطلبها تركيب هذا الجهاز.

⚠ **تحذير!** يجب تأريض هذا الجهاز. قد يؤدي عدم اتباع هذه التعليمات إلى الوفاة أو نشوب حريق أو التعرّض لصدمة كهربائية.

ترفض الشركة المصنعة تحمل أي مسؤولية في حالة عدم مراعاة تدابير السلامة هذه.

الفئة المناخية	نطاق درجة الحرارة المحيطة
SN	تتراوح بين أكثر من 10+ درجة مئوية وأكثر من 32+ درجة مئوية
N	تتراوح بين أكثر من 16+ درجة مئوية وأكثر من 32+ درجة مئوية
ST	تتراوح بين أكثر من 16+ درجة مئوية وأكثر من 38+ درجة مئوية
T	تتراوح بين أكثر من 16+ درجة مئوية وأكثر من 43+ درجة مئوية

- تشير الفئة المناخية "SN" إلى أنّ جهاز التبريد مخصّص للاستخدام في درجات الحرارة المحيطة التي تتراوح بين 10 درجات مئوية و32 درجة مئوية.
- تشير الفئة المناخية "N" إلى أنّ جهاز التبريد هذا مخصّص للاستخدام في درجات الحرارة المحيطة التي تتراوح بين 16 درجة مئوية و32 درجة مئوية.
- تشير الفئة المناخية "ST" إلى أنّ جهاز التبريد هذا مخصّص للاستخدام في درجات الحرارة المحيطة التي تتراوح بين 16 درجة مئوية و38 درجة مئوية.
- تشير الفئة المناخية "T" إلى أنّ جهاز التبريد مخصّص للاستخدام في درجات الحرارة المحيطة التي تتراوح بين 16 درجة مئوية و43 درجة مئوية.

① يمكن أن تحدث بعض المشكلات الوظيفية عندما تعمل خارج نطاقات درجات الحرارة المحددة، بالنسبة لبعض طرز الأجهزة. لا يمكن ضمان التشغيل الصحيح إلا ضمن نطاقات درجة الحرارة المحددة. إذا ساورك أي شك تجاه التركيب، يُرجى الرجوع إلى البائع أو خدمة العملاء لدينا أو أقرب مركز خدمة معتمد.

الموقع

لضمان الحصول على أفضل أداء، ركب الجهاز جيدًا في مكان بعيد عن مصادر الحرارة مثل الأجهزة المشعة، والغلايات، وضوء الشمس المباشر. وتأكد من إمكانية وصول الهواء بسلاسة في الجزء الخلفي من الهيكل.

تسوية الجهاز

إذا كان الجهاز يميل بطريقة ما، فاضبط القائمين في الجزء الأمامي من الجهاز لضبط مستوى الجهاز. ارجع إلى تعليمات التجميع المنفصلة للحصول على تعليمات مفصلة.

1. افصل قابس التيار الرئيسي للجهاز من مقبس الطاقة.
2. أدر القائم في اتجاه عقارب الساعة لرفع الجهاز. أدر القائم عكس اتجاه عقارب الساعة لخفض الجهاز.

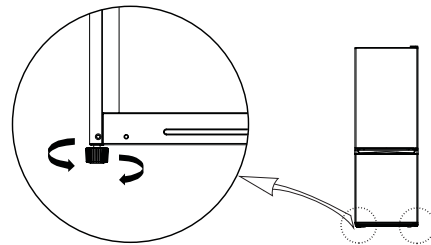

الاستخدام

- المصباح المستخدم داخل الجهاز مصمم خصيصًا للأجهزة المنزلية وليس مناسبًا لإضاءة الغرف بشكل عام داخل المنزل.

العناية والتنظيف

- **تحذير!** خطر التعرض للإصابة أو إحدات تلف بالجهاز. قبل إجراء أعمال الصيانة، أوقف تشغيل الجهاز وافصل قابس التيار الرئيسي من مقبس التيار الرئيسي. لا يحتوي هذا الجهاز على هيدروكربونات في وحدة التبريد. لا يمكن إلا لشخص مؤهل إجراء الصيانة وإعادة شحن الوحدة. افحص مخرج تصريف الجهاز بانتظام ونظفه إذا كان ذلك ضروريًا. في حالة انسداد مخرج التصريف، ستتجمع المياه المذابة في الجزء السفلي من الجهاز.

الخدمة

- لإصلاح الجهاز، اتصل بمركز الخدمة المعتمد المدرج في نهاية هذا الدليل.
- لا تستخدم سوى قطع الغيار الأصلية.

التخلص من المنتج

- **تحذير!** خطر التعرض للإصابة أو الاختناق.

- افصل الجهاز عن مصدر التيار الرئيسي.
- اقطع كابل التيار الرئيسي وتخلص منه.
- أزل الأبواب لتجنب احتجاز الأطفال والحيوانات الأليفة داخل الجهاز.
- دائرة التبريد الكهربائية ومواد العزل الموجودة بهذا الجهاز غير ضارة بالأوزون.
- تحتوي الرغوة العازلة على غاز قابل للاشتعال. اتصل بالسلطة المحلية التي تتبعها للحصول على معلومات حول كيفية التخلص من الجهاز بطريقة صحيحة.
- لا تتسبب في إحدات تلف بأي جزء من أجزاء وحدة التبريد الموجودة بالقرب من المبادل الحراري.

- لا تتحمل الشركة المصنعة أي مسؤولية عن إصابة الأشخاص أو الحيوانات أو الأضرار التي تلحق بالململكات في حالة عدم اتباع النصائح والاحتياطات المذكورة أعلاه.

تحذير! خطر التعرض للإصابة أو الحروق أو الصدمات الكهربائية أو نشوب الحرائق.



- تحتوي أنابيب دائرة التبريد الكهربائية على كمية صغيرة من مادة التبريد R600a الصديقة للبيئة ولكنها قابلة للاشتعال. لا تتسبب مادة التبريد في الإضرار بطبقة الأوزون ولا يزيد من تأثير الاحتباس الحراري. في حالة تسرب مادة التبريد، قد يتسبب ذلك في إصابة عينيك أو اشتعالها. تجنب إتلاف الأنابيب.
- قد يصبح سطح الضاغط ساخنًا في أثناء التشغيل العادي. لا تلمسه بيدك.
- لا تُغَيِّر مواصفات هذا الجهاز.
- لا تضع الأجهزة الكهربائية (على سبيل المثال أجهزة تصنيع الأيس كريم) داخل الجهاز ما لم تذكر الشركة المصنعة ذلك.
- إذا حدث تلف في دائرة التبريد الكهربائية، فتأكد من عدم وجود أسنة لهب أو مصادر إشعال في الغرفة. وقم بتهوية الغرفة.
- لا تترك أغراضًا ساخنة تتلامس مع الأجزاء البلاستيكية في الجهاز.
- لا تُخزّن المشروبات المعبأة في حجرة الفريزر لتجنب حدوث انفجار أو أي خسائر أخرى.
- لا تُخزّن الغازات والسوائل القابلة للاشتعال في الجهاز.
- لا تضع المنتجات القابلة للاشتعال أو العناصر المبللة بمنتجات قابلة للاشتعال في الجهاز أو بالقرب منه أو فوقه.
- لا تلمس الضاغط أو المكثف. فإنه ساخن.
- لا تقم بإزالة أو لمس العناصر التي تخرج من حجرة الأطعمة المجمدة إذا كانت يداك مبللتين أو رطبتين.
- لا تبلع محتويات أكياس الثلج (غير السامة).
- تجنب تناول مكعبات الثلج أو الثلجات فور إخراجها من الفريزر لأنها قد تسبب حروقًا باردة.
- يجب عدم وضع الطعام المذاب عنه الثلج في حجرة الأطعمة المجمدة.
- اتبع تعليمات التخزين المدونة على تغليف الطعام المجمد.

الإضاءة الداخلية

تحذير! خطر حدوث صدمة كهربائية.

التركيب

تحذير! قبل تركيب الجهاز، اقرأ معلومات السلامة الواردة في هذا الكتيب بعناية.

قائمة التحقق من التركيب

الباب

الباب مغلق تمامًا على الهيكل من جميع الجوانب

الباب مستو

الاستواء

الثلجة مستوية

الطاقة الكهربائية

انتظر 4 ساعات

تم تشغيل الطاقة المنزلية

تم توصيل الثلجة

الفحوصات النهائية

تمت إزالة مواد التعبئة

تم ضبط درجة حرارة الثلجة

تحديد المكان

- اتبع تعليمات التجميع المنفصلة لتركيب هذا الجهاز.
- ركب هذا الجهاز في مكان تتوافق فيه درجة الحرارة المحيطة مع الفئة المناخية الموضحة على لوحة التصنيف في الجهاز. يضمن ذلك تشغيل الجهاز بصورة صحيحة. فيما يلي توضيح للفئات المناخية:

- **تحذير:** في حالة تلف سلك توصيل الكهرباء، يجب استبداله بواسطة الشركة المصنعة أو وكيل الخدمة المعتمد منها أو الأشخاص المؤهلين تأهيلاً مماثلاً لتفادي وقوع أي خطر.
- **تحذير:** عند وضع الجهاز، احرص على ألا يكون سلك إمداد الطاقة عالقاً أو تالفاً.
- **تحذير:** لا تضع عدة منافذ كهربائية محمولة أو مصادر طاقة محمولة في الجزء الخلفي من الجهاز.
- يمكن أن يؤدي فتح باب الجهاز لفترات طويلة إلى ارتفاع كبير في درجة الحرارة داخل حجرات الجهاز.
- نظف الأسطح التي من الممكن أن تلامس الطعام وأنظمة التصريف التي يمكن الوصول إليها بانتظام.
- نظف خزانات المياه إذا لم يتم استخدامها لمدة 48 ساعة؛ اغسل نظام المياه المتصل بمصدر إمداد المياه إذا لم يتم سحب المياه لمدة 5 أيام.
- خزن اللحوم والأسماك النيئة في حاويات مناسبة في الثلاجة، حتى لا تلامس الطعام الآخر أو تقطر عليه.
- إذا ترك جهاز التبريد فارغاً لفترات طويلة، فأوقف تشغيله وتخلص من الثلج ونظفه ثم جفّفه، وبعدها اترك الباب مفتوحاً لمنع نمو العفن داخل الجهاز.
- جهاز التبريد هذا غير مُعد للاستخدام كجهاز مدمج.
- تُعد حجرات الطعام المجمد ذات النجمتين مناسبة لتخزين الطعام المجمد مسبقاً وتخزين المثلجات أو إعدادها وإعداد مكعبات الثلج.
- لا تُعد الحجرات ذات النجمة الواحدة والنجمتين والثلاث نجمات مناسبة لتجميد الطعام الطازج.
- **تحذير:** لتجنب المخاطر الناتجة عن عدم ثبات الجهاز، يجب تثبيته حسب التعليمات.

تعليمات السلامة

التركيب

⚠ **تحذير!** لا يمكن إلا لشخص مؤهل تركيب هذا الجهاز.

- أزل جميع مواد التغليف.
- لا تُركّب جهازاً تالفاً، أو تستخدمه.
- اتبع تعليمات التركيب المرفقة مع الجهاز.
- توخ الحذر دائماً عند تحريك الجهاز لأنه ثقيل الوزن. احرص دائماً على استخدام قفازات الأمان وحذاء يغطي القدمين بالكامل.
- احرص على عدم إتلاف الأرضيات (مثل الباركيه) عند تحريك الجهاز.
- تأكد من أن الجهاز ليس قريباً من مصدر حرارة.
- قم بتركيب الجهاز واجعله في وضعية مستوية على أرضية قوية بما يكفي لتحمل وزنه وفي مكان مناسب لحجمه واستخدامه.
- تأكد من إمكانية تدوير الهواء حول الجهاز.
- عند التركيب للمرة الأولى أو بعد عكس اتجاه الباب، انتظر 4 ساعات على الأقل قبل توصيل الجهاز بمصدر إمداد الطاقة. وذلك للسماح بتدفق الزيت مرة أخرى في الضاغط.
- قبل القيام بأي عمليات على الجهاز (مثل، عكس اتجاه الباب)، انزع القابس من مقبس الطاقة.
- يجب أن يكون الجزء الخلفي من الجهاز مقابلاً للحناء.
- لا تُركّب الجهاز في مكان معرّض لضوء الشمس المباشر.
- لا تُركّب هذا الجهاز في مناطق عالية الرطوبة أو عالية البرودة مثل مخازن المشروبات.

التوصيل الكهربائي

⚠ **تحذير!** خطر نشوب حريق أو التعرّض لصدمة كهربائية.

⚠ **تحذير!** عند وضع الجهاز، احرص على ألا يكون سلك إمداد الطاقة عالقاً أو تالفاً.

⚠ **تحذير!** لا تستخدم مهائبات بمقابس متعددة أو كابلات تمديد.

- يجب تأريض الجهاز.
- تأكد من أن المعلومات على لوحة القياس متوافقة مع القياسات الكهربائية لمصدر إمداد طاقة التيار الرئيسي.
- استخدم دائماً مقبباً مقاوماً للصدمة مثبتاً بشكل صحيح.
- تأكد من عدم إحداث تلف في المكونات الكهربائية (على سبيل المثال قابس التيار الرئيسي، وكابل التيار الرئيسي، والضاغط). اتصل بمركز خدمة معتمد أو بكهربائي لتغيير المكونات الكهربائية.
- يجب أن يظل كابل التيار الرئيسي أسفل مستوى قابس التيار الرئيسي.
- لا توصّل قابس التيار الرئيسي بمقبس التيار الرئيسي إلا بعد انتهاء التركيب. تأكد من سهولة الوصول إلى قابس التيار الرئيسي بعد التركيب.
- لا تسحب كابل التيار الرئيسي لفصل الجهاز. اسحب قابس التيار الرئيسي فقط.

المحتويات

23	حجيرة المجدد	17	معلومات تتعلق بالسلامة
24	الاستخدام اليومي	18	تعليمات السلامة
24	التنظيف والصيانة	19	التركيب
25	استكشاف الأخطاء وإصلاحها	21	الاستخدام الأول
27	المعلومات الفنية	21	وصف المنتج
28	المخاوف البيئية	22	الاستخدام
28	شهادة ضمان	23	حجرة التلاجة

معلومات تتعلق بالسلامة

- مسموح للأطفال الذين تتراوح أعمارهم من 3 إلى 8 سنوات بملء وتفريغ أجهزة التبريد.
- احتفظ بجميع مواد التغليف بعيداً عن متناول الأطفال وتخلص منها بطريقة مناسبة.

السلامة العامة

- هذا الجهاز مصمم للاستخدام المنزلي والأماكن المشابهة مثل:
 - مساحات مطبخ الموظفين في المحلات والمكاتب وبيئات العمل الأخرى؛
 - المنازل الملحقة بالمزارع ولدى العملاء في الفنادق والاستراحات وغيرها من البيئات السكنية؛
 - بيئات النوم وتناول الإفطار؛
 - المطاعم والأماكن المماثلة غير المخصصة للبيع بالتجزئة.
- **تحذير:** احرص على عدم انسداد فتحات التهوية في غطاء الجهاز أو الهيكل المدمج.
- **تحذير:** لا تستخدم الأجهزة الميكانيكية أو وسائل أخرى لتسريع عملية إذابة الثلوج، بخلاف تلك الوسائل التي توصي بها الشركة المصنعة.
- **تحذير:** تجنب إتلاف دائرة التبريد الكهربائية.
- **تحذير:** لا تستخدم الأجهزة الكهربائية داخل حجرات تخزين الطعام في الجهاز، إلا إذا كانت من النوع الذي توصي به الشركة المصنعة.
- **تحذير:** لا تستخدم رذاذ الماء والبخار لتنظيف الجهاز.
- **تحذير:** قم بتنظيف الجهاز باستخدام قطعة قماش ناعمة رطبة. لا تستخدم سوى المنظفات المحايدة. لا تستخدم المنتجات الكاشطة، أو قطع التنظيف الكاشطة، أو المذيبات، أو الأشياء المعدنية.
- **تحذير:** لا تُخزّن موادّ متفجرة، مثل عبوات الأيروسول التي تحتوي على مادة دافعة قابلة للاشتعال في هذا الجهاز.

قبل تركيب الجهاز واستخدامه، يتعين عليك قراءة الإرشادات المرفقة بعناية. الشركة المصنعة غير مسؤولة إذا تسبب التركيب أو الاستخدام غير الصحيح في إحداث إصابات أو أضرار. ويتعين عليك الاحتفاظ بهذه الإرشادات دائماً مع الجهاز لاستخدامها كمرجع مستقبلي.

سلامة الأطفال والأشخاص الضعفاء



تحذير: خطر نشوب حريق / مواد قابلة للاشتعال

- IEC: هذا الجهاز غير مُعدّ للاستخدام من قبل الأشخاص (بما فيهم الأطفال) الذين يعانون من قصور في القدرات البدنية أو العقلية أو قصور في الخبرة والمعرفة، إلا إذا كان ذلك تحت إشراف أو توجيه مخصص لاستخدام الجهاز من شخص مسؤول عن سلامتهم. يجب مراقبة الأطفال للتأكد من عدم لعبهم بالجهاز.
- AR: يمكن استخدام هذا الجهاز من قبل الأطفال البالغين من العمر 8 سنوات فأكثر والأفراد الذين يعانون من نقص في قدراتهم البدنية أو الحسية أو العقلية أو ليست لديهم خبرة ومعرفة إذا قُدّم لهم التوجيه أو الإرشادات المتعلقة باستخدام الجهاز بطريقة آمنة وفهموا المخاطر المتضمنة لاستخدام الجهاز. لا يسمح للأطفال باللعب بالجهاز. يجب ألا يقوم الأطفال بتنظيف الجهاز وإجراء الصيانة التي تتم من قبل المستخدم دون إشراف. يجب مراقبة الأطفال للتأكد من عدم لعبهم بالجهاز.
- يمكن للأطفال الذين تتراوح أعمارهم من 3 إلى 8 سنوات والأشخاص ذوي الإعاقات الشديدة والمعقدة استخدام هذا الجهاز، إذا ما تم توجيههم بشكل صحيح.
- يجب إبقاء الأطفال الأقل من عمر 3 سنوات بعيداً ما لم تشرف عليهم بشكل مستمر.
- لا تترك الأطفال يعثون بالجهاز.
- يجب ألا يتم التنظيف أو الصيانة المنزلية بواسطة الأطفال بدون رقابة.

6. תנאים לגביית תשלום

איקאה רשאית לדרוש תמורה בעד תיקון שביצעה לפי דרישת הצרכן או בעד הובלתו או החלפתו של המוצר, אם הוכח, לפני ביצוע התיקון, שהקלקול בו נגרם מאחת הסיבות שלהלן:

א. כוח עליון שהתרחש במועד מאוחר ממועד

רכישת המוצר;

ב. זדון או רשלנות של הצרכן, לרבות שימוש

במוצר בניגוד להוראות השימוש;

ג. שימוש שאינו ביתי;

ד. תיקון שנעשה במוצר בידי מי שלא הורשה

לכך מטעם איקאה, בנסיבות שאינן נובעות מהפרת חויבה של איקאה.

**7. מקום ביצוע התיקונים**

איקאה תתקן את המוצר בתקופת האחריות תוך 10 ימים מיום מסירתו על ידי הצרכן לאחת מחנויות איקאה המשמשות גם כתחנות שירות:

אזור/עיר	כתובת	טל.
אזור ירושלים	איקאה אשתאול, המלאכה 7, אזה"ת הר טוב	09-8928888
אזור תל אביב	איקאה ראשון לציון היוזמה 1, ראשון לציון	09-8928888
	איקאה נתניה, גיבורי ישראל 1, נתניה	09-8928888
חיפה	איקאה קריית אתא, דרך חיפה 52, קריית אתא	09-8928888
באר שבע	איקאה באר שבע, הירדן 24, באר שבע	09-8928888

על אף האמור, המוצרים הבאים יתוקנו בבית הצרכן ובזמנים המפורטים (לעניין הזמנים - ובלבד שהקלקול מונע את השימוש העיקרי שלשמו מיועדים המוצרים): מקרר, מקפיא (תוך יום מרגע הקריאה), כיריים (תוך יומיים מיום הקריאה), תנור אפיה, מדיח כלים (תוך שלושה ימים מיום הקריאה), מוצרים שמפאת גודלם, משקלם, נפחם או היותם מחוברים דרך קבע לא ניתן להוביל. ככל שנדרש תיקון של מוצרים אלה במעבדה, איקאה תעבירם למעבדה ותחזירם בלא תמורה.

הצהרת ציות

- מכשיר חשמלי זה עוצב לצורך שימור פריטי מזון ומיוצר בהתאם להוראות הנחיה No 1935/2004 של ה-EC.



- מכשיר חשמלי זה מעוצב, מיוצר ומשווק בכפוף ל:
 - יעדי הבטיחות של "מתח נמוך" של הוראת 2014/35/CE
 - EU של האיחוד האירופי (המחליפה את 2006/95/CE והתיקונים המאוחרים יותר);
 - דרישות המיגון של הוראת EMC 2014/30/EU.

והילכדות של ילדים בתוך המכשיר.

יש להשליך את המכשיר החשמלי בהתאם להוראות החקיקה המקומית בדבר השלכת פסולת וזאת באמצעות הובלתו אל מרכז איסוף ייעודי; אין להשאיר את המכשיר ללא השגחה אף לא למספר ימים היות ומדובר במקור סיכון אפשרי עבור ילדים. לפרטים נוספים אודות הטיפול, האחזור והמחזור של מוצר זה, יש ליצור קשר עם הגורם המקומי המוסמך, שירות איסוף הפסולת הביתית או החנות שממנה נרכש המכשיר החשמלי.

תעודת אחריות**לכמה זמן תקפה האחריות שמספקת IKEA?**

אחריות זו תקפה למשך חמש (5) שנים מתאריך הרכישה המקורי של המכשיר ב-IKEA. יש צורך בקבלה המקורית על הרכישה כהוכחה לביצוע הרכישה. אם ניתן שירות במסגרת האחריות, הדבר לא יאריך את תקופת האחריות של המכשיר.

אילו מכשירים של LAGAN אינם מכוסים באחריות של 5 שנים של IKEA?

מכשירי LAGAN שנרכשו ב-IKEA לפני 1 במאי 2026 מכוסים באחריות של שנתיים, החל מתאריך הרכישה המקורי.

תעודת אחריות למוצרי חשמל ביתיים

לקוח/ה יקר/ה, איקאה מברכת אותך על רכישת מוצר החשמל החדש.

תעודת אחריות זו מהווה אסמכתא לקבלת אחריות בקשר למוצר. האחריות תינתן גם בעת הצגת מדבקת אחריות שקיבלת בחנות עם פרטי הרכישה ובכפוף לאמור בתעודת האחריות.

1. הגדרות בתעודה זו:

"מוצר" - מוצר חשמל, אלקטרוניקה וגז חדשים המיועדים לשימוש ביתי.

"קלקול" - ליקוי, פגם או קלקול.

"ימים" - לא כולל שבתות וחגים.

שם ותיאור המוצר שנרכש	למילוי בעת הרכישה
מספר סידורי/ דגם/שנת ייצור	למילוי בעת הרכישה
תאריך רכישה	למילוי בעת הרכישה
פרטי העוסק	ליבנה צפוני בע"מ (איקאה ישראל), ח.פ. 512536210, רחוב גיבורי ישראל 1, נתניה 4250401

2. תנאי האחריות

תוקף האחריות לפי תעודה זו הינו שנתיים ממועד רכישת המוצר (להלן: **"תקופת האחריות"**).

איקאה תתקן במהלך תקופת האחריות, בין בעצמה ובין באמצעות אחר מטעמה, לפי שיקול דעתה, כל קלקול שנתגלה במוצר. נדרשה במסגרת התיקון החלפה של המוצר או כל חלק ממנו, תבוצע החלפה ללא תמורה.

ככל שנדרשת, כתנאי להפעלת המוצר, הדרכה ו/או התקנה על ידי איקאה או מי מטעמה, תחול האחריות גם על ההתקנה ובלבד שזו בוצעה על ידי איקאה או מי מטעמה. ההתקנה ו/או ההדרכה תבוצענה תוך 7 ימים מיום אספקת המוצר או מיום בקשתך כי נספק לך שירות זה, ובלבד שלא חלפה שנה מיום רכישת המוצר ועד יום הבקשה. במקרה בו סופק לך שירות התקנה/הדרכה, תחול האחריות על המוצר רק במקרה בו לא נעשה בו שימוש עד למועד ההתקנה, והוא נשמר בתנאים ראויים העונים לדרישות איקאה.

3. אופן התיקון

במסגרת אחריות זו, איקאה תחזיר את המוצר למצב שבו היה אלמלא הקלקול. ככל שנדרשת בתקופת האחריות החלפת חלקים, יהיו חלקי החילוף מקוריים וחדשים. ככל שלא ניתן לתקן את המוצר או להחליף את החלקים, תספק איקאה מוצר חדש, זהה או מסוג, איכות, ועלות דומים, או תשיב את התמורה ששולמה עבורו, לפי שיקול דעתה הבלעדי.

לאחר התיקון או ההחלפה תמסור איקאה אישור בכתב המפרט את מהות התיקון או ההחלפה.

4. סייג לאחריות

איקאה תהא פטורה ממלוא חובותיה על פי תעודה זו במידה ומקור הקלקול הינו בנזק שנגרם על ידי הצרכן.

5. חלקי חילוף

עד לתום תקופת האחריות, תספק איקאה את חלקי החילוף הנדרשים לצורך תיקון המוצר. ככל שמחיר המוצר עלה על 300 ש"ח - תספק איקאה חלפים לצורך תיקון המוצר למשך שנה נוספת לאחר תום תקופת האחריות (ובסה"כ למשך שלוש שנים), למעט ככל שקבוע אחרת בחוק.

ⓘ מספר הפריט והמספר הסידורי נמצאים על לוחית הדירוג בחלקו השמאלי הפנימי של המכשיר החשמלי.

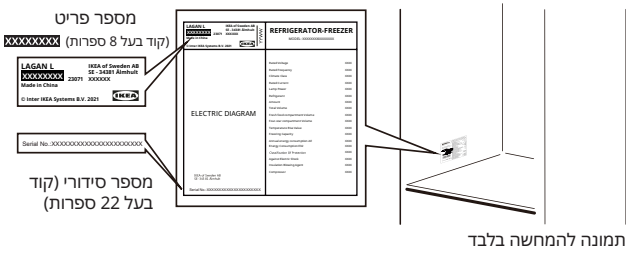

לפני הפניה אל מרכז השירות לאחר המכירה:
יש להפעיל מחדש את המכשיר החשמלי על מנת לבדוק אם התקלה נפתרה. במידה והתקלה לא נפתרה, יש לכבות שוב את מכשיר החשמלי ולחזור על הפעולה כעבור שעה. במידה והמכשיר החשמלי שברשותכם עדיין אינו פועל כהלכה לאחר ביצוע הבדיקות המפורטות במדריך פתרון התקלות והפעלה חוזרת של המכשיר החשמלי, יש לפנות אל מרכז השירות לאחר המכירה, ולתת הסבר מפורט אודות הבעיה תוך ציון:

- אופי הבעיה
- תאריך הרכישה
- הדגם והמספר הסידורי של המכשיר החשמלי

מידע טכני

קטגוריית המוצר	
מקרר - מקפיא	סוג המוצר
עומד	סוג התקנה
ממדי המוצר	
1773 מ"מ	גובה
547 מ"מ	רוחב
568 מ"מ	עומק
נפח נקי	
197.0 ליטר	מקרר
65.0 ליטר	מקפיא
מערכת הפשרה	
מדריך למשתמש	מקרר
מדריך למשתמש	מקפיא
מאפיינים טכניים נוספים	
	דירוג קירור
10 שעות	זמן העלאת טמפרטורה
204 קילואט-שעה/a	צריכת חשמל
38 דציבל (A)	דרגת רעש
E	דירוג אנרגטי
220-240 ~ וולט	מתח נקוב
50 הרץ	תדר נקוב
F	דירוג חיסכון באנרגיה שמקורה באור

סוגיות סביבתיות

1. חומרי אריזה ♻️

חומרים הניתנים למחזור מסומנים בסמל ♻️. יש לפנות את חומרי האריזה למכלי איסוף מתאימים לצרכי מיחזור. יש להרחיק את חומרי האריזה (שקיות פלסטיק, חלקי פוליסטרין, וכו') מהישג ידם של ילדים עקב הסכנה הפוטנציאלית הגלומה בהם.

2. השלכה

המכשיר החשמלי מיוצר תוך שימוש בחומרים הניתנים למחזור. מכשיר חשמלי זה מסומן בכפוף להוראת 2002/96/EC של האיחוד האירופי בדבר השלכת פסולת אלקטרונית וציוד

אלקטרוני (WEEE). בהבטחת ההשלכה הנכונה של מכשיר חשמלי זה, באפשרותכם לסייע במניעת ההשלכות השליליות האפשריות על איכות הסביבה ובריאות האדם.



סמל ה- ♻️ המופיע על גבי המכשיר החשמלי או על גבי המסמכים הנלווים, מצביע על כך שאין להתייחס אל המכשיר החשמלי כאל פסולת ביתית רגילה אלא כי יש להובילו למרכז מיוחד המיועד לאיסוף ומחזור של מוצרי חשמל ופסולת אלקטרונית. בעת השלכת המכשיר החשמלי, יש להוציא את המכשיר מכלל שימוש באמצעות חיתוך הכבל החשמלי והסרת הדלתות והמדפים וזאת על מנת למנוע אפשרות של טיפוס

בעיה	סיבה אפשרית	פתרון
מים זורמים בתוך המקרר.	יש סתימה בחור הניקוז בחלקו האחורי של המכשיר החשמלי.	יש לנקות את פתח הניקוז בעזרת הכלי המצורף.
	מוצרי מזון מונעים את זרימת המים אל תוך מיכל האיסוף.	יש לוודא כי מוצרי המזון אינם נוגעים בקיר האחורי.
המים זורמים על הרצפה.	הדלת לא נסגרה היטב.	יש לעיין ב"סגירת הדלת".
	המכשיר החשמלי מוטה קדימה.	יש להטות את המכשיר החשמלי אחורה בעדינות (המכשיר נמוך ב-6 מ"מ בחלקו האחורי). יש לעיין בהוראות ההרכבה הנפרדות לפרטים נוספים.
	מגש הנזילות סדוק.	יש ליצור קשר עם מרכז השירות המורשה המופיע ברשימה המפורטת בסוף מדריך זה.
	יש סתימה בחור הניקוז בחלקו האחורי של המכשיר החשמלי.	יש לנקות את פתח הניקוז בעזרת הכלי המצורף.
הדלת אינה נסגרת בצורה מוחלטת.	יש לעיין ב"סגירת הדלת".	יש לעיין ב"סגירת הדלת".

סגירת הדלת

רעשים רגילים

הפקת רעשים מסוימים כגון גרגור או שריקות חלשות תקינה עבור מערכת הקירור.

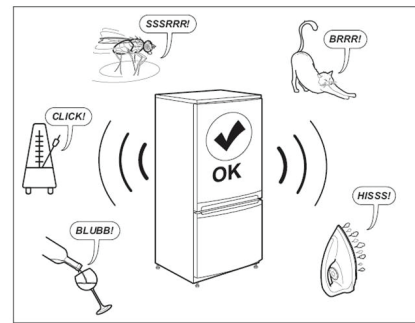

יש לעשות	אם
יש לנקות אותם.	אטמי הדלת מלוכלכים.
יש ליצור קשר עם שירות התמיכה שלאחר מכירה לצורך החלפתם.	אטמי הדלת פגומים.
יש להניח אותם כראוי או להסיר את החפצים החוסמים את הדלת.	הדלת חסומה בעזרת מדפים, מגירות, פריטי מזון וכו'.
יש לאזן את המכשיר החשמלי. יש לעיין ב"איזון המכשיר החשמלי" או בהוראות ההרכבה הנפרדות.	המכשיר החשמלי אינו מאוזן.
יש לכוונן את הדלת. יש לעיין בהוראות ההרכבה הנפרדות.	הדלת אינה מיושרת טוב עם הארון.

החלפת התאורה

המכשיר החשמלי מצויד בנורת LED לצורך תאורה פנימית. החלפת הנורה תתבצע על ידי טכנאי מוסמך בלבד. יש ליצור קשר עם מרכז השירות המורשה. לקבלת שירות מהיר יותר, יש לעיין ברשימה המלאה של מרכזי השירות המורשים המפורטת בסוף מדריך זה וליצור קשר באמצעות מספרי הטלפון הרלוונטיים.

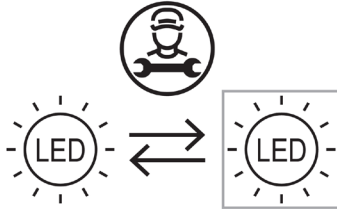

במקרים של הפסקת חשמל

- יש להקפיד כי דלתות המכשיר החשמלי סגורות. פעולה זו תאפשר לפריטי המזון להישאר קרים למשך זמן ארוך ככל הניתן.
- במידה שפריטי המזון הפשירו, גם אם חלקית, אין להקפיאם שוב. יש ליצור את הפריטים בתוך 24 שעות.

פתרון תקלות

בעיה	סיבה אפשרית	פתרון
המכשיר החשמלי אינו פועל.	המכשיר החשמלי כבוי.	יש להדליק את המכשיר החשמלי.
	תקע החשמל אינו מחובר כהלכה לשקע החשמלי.	יש לחבר כהלכה את תקע החשמל לשקע החשמלי.
	אין מתח בשקע החשמלי.	על מנת לבחון אם השקע החשמלי עובד, יש לחבר אליו מכשיר חשמלי אחר. לצורך תיקון השקע, יש לפנות אל חשמלאי מוסמך.
המכשיר החשמלי מרעיש.	המכשיר החשמלי אינו עומד באופן יציב.	יש לאזן את המכשיר החשמלי. יש לעיין ב"איזון המכשיר החשמלי" או בהוראות ההרכבה הנפרדות.
הנורה אינה עובדת.	הנורה תקולה.	יש לעיין ב"החלפת התאורה".
המדחס פועל באופן רצוף.	הטמפרטורה שנקבעה נמוכה מדי.	יש להגדיר טמפרטורה גבוהה יותר. יש לעיין בפרק ה"תפעול".
	מוצרי מזון רבים הוכנסו בבת אחת.	יש להמתין מספר שעות ולבדוק את הטמפרטורה שנית.
	טמפרטורת החדר גבוהה מדי.	יש לשנות את מיקום המכשיר החשמלי, במידה וניתן. יש לעיין בפרק "מיקום".
	מוצרי המזון שהונחו בתוך המכשיר החשמלי היו חמים מדי.	יש לאפשר למוצרי מזון להתקרר לטמפרטורת החדר לפני אחסונם.
הטמפרטורה במכשיר החשמלי נמוכה/גבוהה מדי.	הדלת לא נסגרת כהלכה.	יש לעיין ב"סגירת הדלת".
	הטמפרטורה לא נקבעה כראוי.	יש לקבוע טמפרטורה גבוהה/נמוכה יותר.
	הדלת לא נסגרת כהלכה.	יש לעיין ב"סגירת הדלת".
	מוצרי המזון שהונחו בתוך המכשיר החשמלי היו חמים מדי.	יש לאפשר למוצרי מזון להתקרר לטמפרטורת החדר לפני אחסונם.
	מוצרי מזון רבים הוכנסו בבת אחת.	יש להכניס פחות מוצרי מזון בבת אחת.
	עובי שכבת הכפור בתא ההקפאה עולה על 5-4 מ"מ.	יש להפשיר את תא ההקפאה. יש לעיין בפרק "הפשרת תא ההקפאה".
התעבות מים גדולה מדי על הקיר האחורי של המקרר.	הדלת נפתחה בתדירות גבוהה מדי.	יש לפתוח את הדלת רק במקרה הצורך.
	אין זרימת אוויר קר מספקת במכשיר החשמלי.	יש לשנות את מיקום הפריטים ולהניח את המזון כך שהאוויר יוכל לנוע סביבו בחופשיות.
	הדלת נפתחה בתדירות גבוהה מדי.	יש לפתוח את הדלת רק במקרה הצורך.
המזון המאוחסן לא נעטף.	הדלת לא נסגרה בצורה מוחלטת.	יש לוודא כי הדלת נסגרת בצורה מוחלטת. יש לעיין ב"סגירת הדלת".
	המזון המאוחסן לא נעטף.	יש לעטוף את המזון באריזה מתאימה לפני אחסונו בתוך המכשיר החשמלי.

הפשרה

לפני שימוש במזון קפוא או כזה שעבר הקפאה עמוקה, יש להפשירו בתא המקרר או בטמפרטורת חדר בכפוף לזמן שעומד לרשותכם לשם פעולה זו. ניתן לבשל חלקים קטנים ישירות מתא ההקפאה; במקרה זה, זמן הבישול יתארך.

⚠ אזהרה! במקרה של הפשרה לא מכוונת, כתוצאה מהפסקת חשמל, לדוגמה, אם החשמל הופסק למשך זמן ארוך מהערך המצוין בלוחית הדירוג של המכשיר החשמלי תחת הכותרת "זמן עליית טמפרטורה", יש לצרוך את המזון המופשר במהירות או לבשלו מיד ורק לאחר מכן להקפיאו מחדש (לאחר הבישול).

שימוש יומי

- להפחתת צריכת האנרגיה של המכשיר החשמלי, יש לפעול בהתאם להצעות הבאות:
- יש להתקין את המכשיר החשמלי בחדר יבש ומאוורר היטב, הרחק ממקורות חום מכל סוג (כדוגמת רדיאטור, תנור בישול וכו') ובמיקום שאינו חשוף לקרני שמש ישירות. במידת הצורך, יש להשתמש בלוחית בידוד.
- להבטחת אוורור תקין, יש לפעול בהתאם להוראות ההתקנה.
- חוסר אוורור ראוי בחלקו האחורי של המוצר מגביר את צריכת האנרגיה ומפחית את יעילות הקירור.
- ייתכן כי הטמפרטורה השורה בחלקו הפנימי של המכשיר החשמלי תושפע מטמפרטורת הסביבה, תדירות פתיחת הדלת והמיקום של המכשיר החשמלי. בהגדרת הטמפרטורה יש לקחת בחשבון שיקולים אלה.
- יש לאפשר למזונות ומשקאות חמים להתקרר לפני אחסונם במכשיר החשמלי.
- אין לחסום את המאוורר (במידה וקיים) באמצעות פריטי מזון.
- לאחר הנחה או נטילה של פריטי מזון יש לוודא כי הדלת נסגרה כראוי, במיוחד דלת המקפיא.
- יש לצמצם את תדירות פתיחת הדלתות ככל שניתן.
- בעת הפשרת מזון קפוא, יש להניח את הפריטים במקרר. הטמפרטורה הנמוכה של המוצרים הקפואים מקררת את המזון המאוחסן במקרר.
- מיקום המדפים במקרר אינו משפיע על יעילות השימוש באנרגיה. יש להניח את פריטי המזון על המדפים באופן שיבטיח זרימת אוויר תקינה (יש למנוע מגע בין פריטי המזון ויש להקפיד על מרווח בין פריטי המזון לבין הקיר האחורי של המכשיר החשמלי).
- יש להחלים אטמים פגומים מהר ככל הניתן.

ניקיון ותחזוקה

עצות כלליות

- יש לנקות את המכשיר החשמלי באופן סדיר בעזרת מטלית ותמיסה של מים חמימים וחומר ניקוי בעל רמת חומציות נייטרלית המותאם במיוחד לניקוי חללים פנימיים של מקררים. אין להשתמש בחומרי ניקוי שוחקים.
- יש להשתמש באביזר ניקוי הצינורות המצורף בשקית האביזרים לצורך ניקוי סדיר של פתח הניקוז של מי ההפשרה בחלק האחורי של תא הקירור. פעולה זו תבטיח כי המים מנוקזים כראוי ותמנע הצטברות יתר של מים וזליגה ונזילה של המים על גבי פריטי המזון.
- לפני ביצוע פעולות תחזוקה או ניקוי המכשיר החשמלי, יש לנתק את המכשיר החשמלי ממקור אספקת החשמל.

זהירות! אין להניח את אביזרי המקרר במדיח כלים.

הפשרת תא המקרר

לחות שמקורה במזון המתאדה בתוך חלל המקרר או לחות האוויר החודרת אל תוך המקרר במהלך השימוש היומיומי עשויות להוביל להיווצרות שכבת כפור בתא המקרר. במקרים אלה, העלאה ידנית של ערכי הטמפרטורה המוגדרים של המקרר עשויה לזרז את ההפשרה האוטומטית. היווצרות טיפות מים על פני הקיר האחורי של תא הקירור מעיד על כך שתהליך ההפשרה האוטומטית מתנהל. מי ההפשרה זורמים באופן אוטומטי אל פתח הניקוז ולאחר מכן, אל תוך מיכל ממנו הם מתאדים בהמשך.

זהירות! אין להניח את אביזרי המקרר במדיח כלים.

הפשרת תא ההקפאה

היווצרות שכבת קרח הנה תופעה תקינה. כמות הקרח הנוצרת וקצב הצטברותו תלויה בטמפרטורת הסביבה ורמת הלחות, כמו גם בתדירות פתיחת הדלת.

1. יש להגדיר את ערכי הטמפרטורה הנמוכים ביותר ארבע שעות לפני הוצאת פריטי המזון מתוך תא ההקפאה וזאת על מנת להאריך את תקופת השימור של המזון במהלך ההפשרה.
2. יש לכבות את המכשיר החשמלי ולהסיר את המגירות. יש להניח את פריטי המזון הקפואים במקום קר.
3. יש להשאיר את דלת המקפיא פתוחה ולאפשר לשכבת הכפור להפשיר. על מנת למנוע זליגת מים על הרצפה במהלך ההפשרה, יש להניח מטלית לספיגה בתחתית תא ההקפאה אותה יש לסחוט בהתאם לצורך.
4. יש לנקות את פנים המקפיא. יש לשטוף ולייבש ביסודיות.
5. יש להדליק שוב את המכשיר החשמלי ולהניח את פריטי המזון חזרה בתא ההקפאה.

במידה שלא נעשה שימוש במכשיר החשמלי למשך תקופה ארוכה

1. יש לכבות את המכשיר החשמלי.
2. יש לנתק את המכשיר החשמלי מאספקת החשמל.
3. יש להוציא את כל המזון.
4. יש להפשיר את המכשיר החשמלי ולנקותו.
5. יש להשאיר את הדלתות פתוחות במרווח המספק זרימת אוויר בתוך התאים. פעולה זו תמנע היווצרות של עובש וריחות לא נעימים.

תא מקרר

הצעות לקירור מזון טרי

- יש לכסות או לעטוף את המזון, במיוחד אם למזון יש ריח חזק.
- יש להניח את המזון כך שהאוויר יוכל לנוע סביבו בחופשיות.
- לקבלת הביצועים הטובים ביותר, יש להשאיר מספיק מקום בתא המקרר כך שאוויר יוכל לנוע סביב האריזות בחופשיות. כמו כן, יש לתת מקום מספק בחזית כך שהדלת תוכל להיסגר בצורה טובה.
- אין לאחסן מזון חם או נוזלים נדיפים במקרר.
- בשר (מכל הסוגים): יש לעטוף באריזה מתאימה ולהניח על מדף הזכוכית מעל מגירת הירקות. יש לאחסן בשר למשך 1-2 ימים לכל היותר.
- מזון מבושל ומנות קרות: יש לכסות ולהניח על אחד המדפים.
- פירות וירקות: יש לנקות ביסודיות ולהניח במגירת הירקות. אין לאחסן במקרר בננות, תפוחי אדמה, בצל ושום אלא אם הפריטים נמצאים באריזה.
- חמאה וגבינה: יש להניח במכלים אטומים מיוחדים או לעטוף ברדיד אלומיניום או בשקיות ניילון לחדירת אוויר מינימלית ככל האפשר.
- בקבוקים: יש לסגור באמצעות פקקים ולהניח במדפי האחסון בדלת המקרר.

מדפים מתכווננים

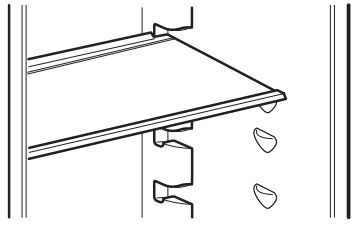

תמונה להמחשה בלבד

- קירות המקרר מצוידים בסדרת יתדות וחריצים כך שניתן להניח את מדפי הזכוכית המחוסנת במיקום הרצוי.

מגירת ירקות

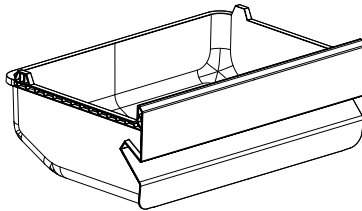

תמונה להמחשה בלבד

- המגירה מתאימה לאחסון פירות וירקות.
- ניתן למשוך את המגירה אל מחוץ למקרר לצורך ניקוי.

תא ההקפאה

הצעות להקפאת מזון טרי

- כמות המזון הטרי המרבית שניתן להקפיא במשך 24 שעות מוצגת על גבי לוחית הדירוג.
- כאשר מפעילים את המכשיר לראשונה או לאחר תקופת השבתה של המכשיר, יש לתת למכשיר לפעול למשך לפחות שעתיים בהגדרת קירור גבוהה יותר לפני הכנסת המוצרים לתא.
- אין לאפשר מגע בין מזון טרי לבין מזון שהוקפא לצורך מניעת עליית הטמפרטורה של המזון הקפוא.
- יש לעטוף את פריטי המזון על מנת להגן עליהם מפני מים, לחות או אדים; פעולה זו תמנע התפשטות של ריחות ברחבי המקרר תוך הבטחת שימור טוב יותר של פריטי המזון הקפוא.
- מוצרי מזון דלי שומן נשמרים בהקפאה בצורה טובה יותר ולפרקי זמן ארוכים יותר ממזון שומני; מלח מקצר את חיי האחסון של מזון.
- אין לאחסן מזון חם במקפיא. קירור מזונות חמים לפני ההקפאה חוסך בצריכת האנרגיה ומאריך את אורח החיים של המכשיר החשמלי.
- אין להקפיא שנית פריטים שהופשרו חלקית.
- הערה:** אין לשים מזון או משקאות בבקבוק בתא ההקפאה.
- לקבלת הביצועים הטובים ביותר, יש להשאיר מספיק מקום בתא ההקפאה כך שאוויר יוכל לנוע סביב האריזות בחופשיות. כמו כן, יש לתת מקום מספק בחזית כך שהדלת תוכל להיסגר בצורה טובה.

הצעות לאחסון מזון קפוא

- על מנת לקבל את הביצועים הטובים ביותר של מכשיר חשמלי זה:
- יש לוודא שמוצרי המזון שהוקפאו במפעל מאוחסנים כראוי בחנות.
- יש לוודא שמוצרי המזון הקפואים מועברים מחנות המזון אל תא ההקפאה בזמן הקצר ביותר האפשרי.
- יש להימנע מפתיחת הדלת בתדירות או מהשארתה פתוחה למשך זמן ארוך יותר מהנחוץ.
- לאחר ההפשרה, איכות המזון מתדרדרת במהירות ולא ניתן להקפיאו מחדש.
- אין לחרוג ממשך האחסון המצוין על ידי יצרן המזון.

תפעול

לצורך הגדרת ערכי הטמפרטורה, יש ללחוץ על לחצן הגדרת הטמפרטורה **A** פעם אחת או יותר, עד להבהוב המחונן של הגדרת הטמפרטורה הרצויה. המכשיר החשמלי יפעל בהתאם להגדרת הטמפרטורה החדשה בתוך 30 שניות.



עצות:

- ככל שהטמפרטורה שנקבעה נמוכה יותר, כך תוכלו לשמר את המזון בצורה בטוחה למשך פרקי זמן ארוכים יותר וצריכת החשמל של המכשיר החשמלי תעלה.
- ככל שהטמפרטורה שנקבעה גבוהה יותר, המזון המאוחסן יתקלקל בקצב מהיר יותר וצריכת החשמל של המכשיר החשמלי תרד.

מצב קירור מוגבר

- לצורך העברת המכשיר החשמלי למצב קירור מוגבר, יש ללחוץ על לחצן הגדרת הטמפרטורה **A** למשך 3 שניות. שני המחוננים של 2°C ו-4°C נדלקים והמכשיר החשמלי עובר למצב קירור מוגבר בתוך 30 שניות.

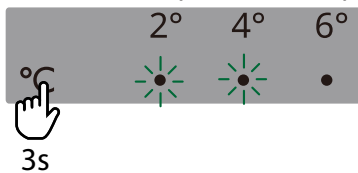

- לאחר 6 שעות, המכשיר החשמלי ייצא ממצב קירור מוגבר באופן אוטומטי. על מנת לצאת ממצב זה מוקדם יותר, יש ללחוץ על לחצן הגדרת הטמפרטורה **A**.

מצב הקפאה מוגברת

- לצורך העברת המכשיר החשמלי למצב הקפאה מוגברת, יש ללחוץ על לחצן הגדרת הטמפרטורה **A** למשך 6 שניות. שני המחוננים של 4°C ו-6°C נדלקים והמכשיר החשמלי עובר למצב הקפאה מוגברת בתוך 30 שניות.

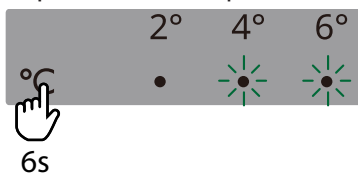

- לאחר 40 שעות, המכשיר החשמלי ייצא ממצב הקפאה מוגברת באופן אוטומטי. על מנת לצאת ממצב זה מוקדם יותר, יש ללחוץ על לחצן הגדרת הטמפרטורה **A**.

כיבוי

לכיבוי המכשיר החשמלי, יש לנתק את תקע המכשיר החשמלי מהשקע החשמלי.

לוח בקרה

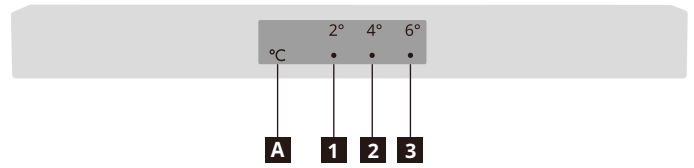

- 1** מחונן 2°C
- 2** מחונן 4°C
- 3** מחונן 6°C

A לחצן הגדרת טמפרטורה

הערה: אין לתפעל את לוח הבקרה באמצעות חפצים חדים. הם עשויים ליצור שריטות בלוח הבקרה.

הדלקה

בעת החיבור של התקע הראשי אל שקע חשמלי, המכשיר החשמלי מופעל ומתחיל לפעול.

תצוגה

במקרה של כשל בחיישן הטמפרטורה, המחוננים הרלוונטיים המתאימים יבהבו.

תקלה	סטטוס מחונן
כשל חיישן טמפרטורת מקרר	מחונני 2°C (1) מהבהבים.
כשל חיישן טמפרטורת הפשרת מקרר	מחונני 4°C (2) מהבהבים.
כשל חיישן טמפרטורה סביבתית	מחונני 6°C (3) מהבהבים.

הערה: במידה ויש כשל מהבהב, יש לפנות אל מרכז השירות.

הגדרת הטמפרטורה

טמפרטורה מומלצת
תא מקרר: 4°C (הגדרות יצרן)

- ניתן להגדיר את טמפרטורת תא הקירור באמצעות לוח הבקרה.
- לא ניתן להגדיר ישירות את הטמפרטורה של תא ההקפאה. עם זאת, ככל שתא הקירור קר יותר, כך תא ההקפאה קר יותר.
- בעת החיבור הראשוני אל מקור אספקת החשמל, ערך הטמפרטורה ייקבע ל-4°C. בעת חיבור או הפעלה חוזרים של המכשיר החשמלי, ערך הטמפרטורה ייקבע על ערך הטמפרטורה האחרון שהוגדר.

שימוש ראשון

חשוב!

בכפוף לתקנות החלות בחלק מהמדינות, חובה לספק את המוצר עם התקן מיוחד (יש לעיין באיור להלן) הממוקם בתא הקירור התחתון של המכשיר החשמלי, המציין את מיקום החלל המקורר ביותר בתוכו.

יש לחבר את המכשיר החשמלי לאספקת החשמל. טמפרטורות אחסון המזון המיטביות כבר נקבעו על ידי היצרן (בינוני).
הערה: לאחר ההדלקה, יידרשו למכשיר החשמלי 4-5 שעות על מנת להגיע לטמפרטורה המתאימה לאחסון כמויות מזון טיפוסיות.

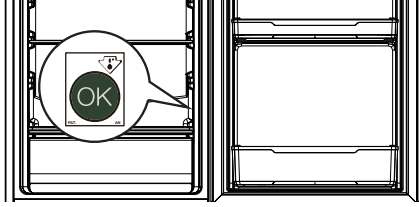

תיאור מוצר

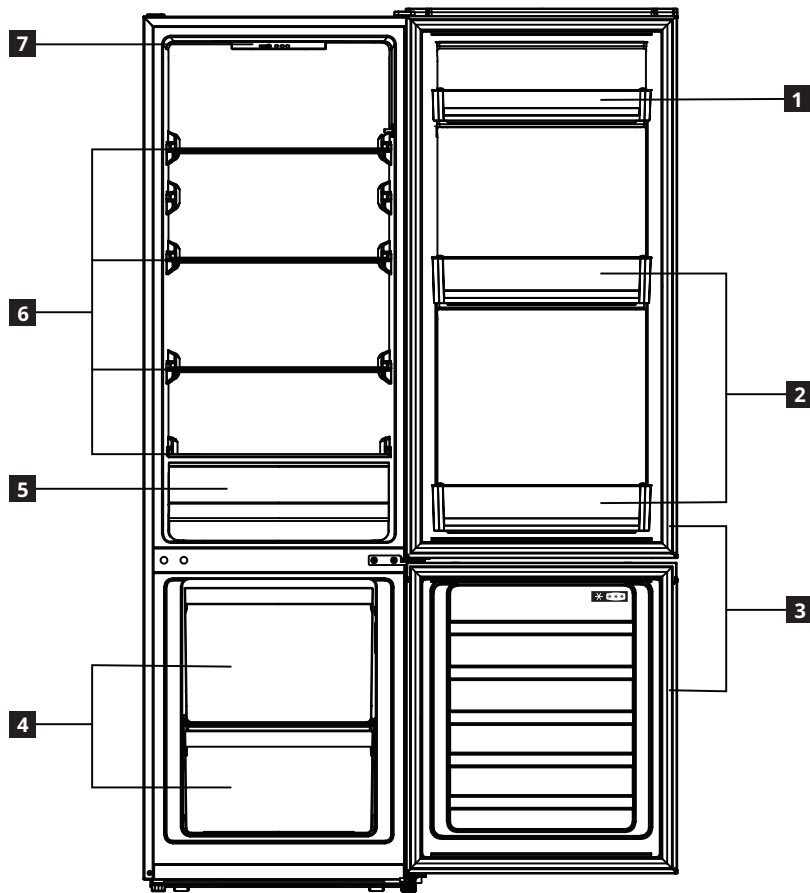

- 1 מדף אחסון בדלת המקרר
- 2 מדפי אחסון בקבוקים
- 3 אטמי הדלת
- 4 מגירות מקפיא

- 5 מגירת ירקות
- 6 מדפי זכוכית
- 7 לוח בקרה

זהירות!

- אין להשתמש בתמיסות או חומרי ניקוי שוחקים, חומרים על בסיס כלור או חומצה.
- אין להשתמש בצמר פלדה או ספוג קשיח. עשויה להתפתח חלודה במשטחים המתכתיים.
 - אין לנקות את האביזרים במדיח מזון. פעולה זו עשויה לגרום לעיוות צורת האביזרים.

חיבור חשמלי

⚠ זהירות! לביצוע עבודות החשמל הנדרשות לצורך התקנת מכשיר חשמלי זה יש לפנות לחשמלאי מוסמך או גורם מוסמך אחר.

⚠ אזהרה! המכשיר חייב להיות מוארק. אי-ציות להנחיות האלה עלול לגרום לדליקה, להתחשמלות ואף למוות. היצרנית לא תישא באחריות במקרה של אי ציות להנחיות הבטיחות האמורות.

טווח טמפרטורה סביבתית	דירוג אקלים
10°C עד 32°C	SN
16°C עד 32°C	N
16°C עד 38°C	ST
16°C עד 43°C	T

- "SN" מצוין כי המכשיר החשמלי המקרר מיועד לשימוש בסביבה בעלת טמפרטורה של 10°C עד 32°C.
- "N" מצוין כי המכשיר החשמלי המקרר מיועד לשימוש בסביבה בעלת טמפרטורה של 16°C עד 32°C.
- "ST" מצוין כי המכשיר החשמלי המקרר מיועד לשימוש בסביבה בעלת טמפרטורה של 16°C עד 38°C.
- "T" מצוין כי המכשיר החשמלי המקרר מיועד לשימוש בסביבה בעלת טמפרטורה של 16°C עד 43°C.

ⓘ בדגמים מסוימים של מכשירים חשמליים, עשויות להתרחש תקלות כאשר הם פועלים בסביבות בהן הטמפרטורה חורגת מהטווחים המוגדרים. ניתן להבטיח את הפעילות התקינה רק בטווחי הטמפרטורות המצוינים. במידה וקיימים ספקות בנוגע להתקנה, אנא פנו לספק, לשירות הלקוחות של IKEA או למרכז השירות המורשה הקרוב.

מיקום

על מנת להבטיח ביצועים מיטביים, יש להציב את המכשיר החשמלי במיקום המרוחק דיו ממקורות חום כמו רדיאטורים, דודי וקרני שמש ישירות. יש לוודא שהאוויר חופשי לנוע סביב גב המכשיר.

איזון המכשיר החשמלי

במידה והמכשיר החשמלי מוטה בכיוון כלשהו, יש להתאים את גובה שתי הרגליות בקדמת המכשיר החשמלי לצורך איזון המכשיר. לקבלת הנחיות מפורטות יש לעיין בהוראות ההרכבה הנפרדות.

1. יש לנתק את תקע המכשיר החשמלי מהשקע החשמלי.
2. יש לסובב את הרגלית עם כיוון השעון לצורך הגבהת המכשיר החשמלי. יש לסובב את הרגלית כנגד כיוון השעון לצורך הנמכת המכשיר החשמלי.

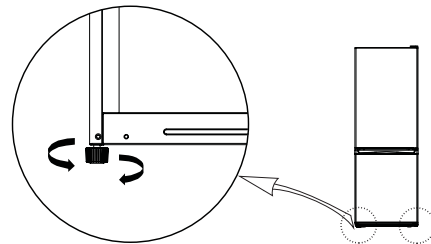
**ניקוי המכשיר החשמלי**

לפני השימוש הראשון במוצר החשמלי, יש לנקות את המכשיר החשמלי לצורך הסרת ריחות טיפוסיים הנלווים למוצרים חדשים.

1. יש לוודא שהמכשיר החשמלי אינו מחובר אל מקור אספקת חשמל.
2. יש לנגב את פנים המכשיר בעזרת מטלית רכה ולחה.
3. יש לשטוף את האביזרים הפנימיים במים פושרים וסבון ברמת חומציות ניטרלית ולאחר מכן, לייבש היטב.

שימוש

- הנורה המותקנת בתוך המכשיר החשמלי עוצבה במיוחד עבור מכשירי חשמל ביתיים ואינה מתאימה לשימוש בתאורה הביתית הכללית ברחבי הבית.

אזהרה! סכנת חבלה, כוויית, התחשמלות ואש.



צינורות מעגל הקירור מכילים כמות קטנה של חומר קירור R600a אשר ידידותי לסביבה אך דליק. הוא אינו פוגע בשכבת האוזון ואינו מגביר את אפקט החממה. במידה ויש דליפה של חומר הקירור, הוא עשוי לפגוע בעיניים או להתלקח. אין לגרום לנזקים בצינורות.

- פני המדחס עשויים להתחמם במסגרת תפעול שוטף. אין לגעת במדחס בידיים חשופות.
- אין לשנות את המפרט של מכשיר חשמלי זה.
- אין להציב מכשירים חשמליים (מכונה להכנת גלידה למשל) בתוך המכשיר החשמלי למעט אלו שצוינו ע"י היצרנית כמתאימים לכך.
- במידה ונגרם נזק למעגל הקירור, יש לוודא שלא התלקחה אש ושאינן מקורות אש בחדר. יש לאוורר את החדר.
- יש למנוע מגע של פריטים חמים בחלקי הפלסטיק של המכשיר החשמלי.
- אין לאחסן משקאות קלים בבקבוקים בתא ההקפאה על מנת למנוע התנפצות או נזקים נוספים.
- אין לאחסן גזים ונוזלים דליקים במכשיר החשמלי.
- אין להציב מוצרים דליקים, או פריטים המוכתמים בנוזלים דליקים, בתוך, מעל או בסמוך למכשיר החשמלי.
- אין לגעת במדחס או במעבה. אלו חמים למגע.
- אין להסיר פריטים מתא ההקפאה, או לגעת בהם, בידיים רטובות או לחות.
- אין לבלוע את התכנים (הלא רעילים) של מארזי הקרח.
- אין לאכול קוביות קרח או סוכריות קפואות מיד לאחר הוצאת מהמקפיא על מנת להימנע מכוויות קור.
- אין להחזיר מזון שהופשר חזרה אל תא ההקפאה.
- יש לעקוב אחר הנחיות האחסון המצוינות על גבי אריזת המזון הקפוא.

תאורה פנימית

אזהרה! סכנת התחשמלות.

התקנה

אזהרה! לפני התקנת המכשיר החשמלי, יש לקרוא בעיון את הוראות הבטיחות במפורטות בעלון זה.

רשימת תיוג להתקנה

דלת

- ☐ הדלת אוטמת את הארון מכל צדדיו בצורה מוחלטת
- ☐ הדלת מאוזנת

איזון

- ☐ המקרר מאוזן

אספקת חשמל

- ☐ יש להמתין 4 שעות
- ☐ אספקת החשמל בבית מופעלת
- ☐ המקרר מחובר אל השקע החשמלי

טיפול וניקוי

אזהרה! סכנת חבלה ונזק למכשיר.

- לפני ביצוע פעולות תחזוקה יש לכבות את המכשיר החשמלי ולנתק את תקע החשמל משקע רשת החשמל.
- יחידת הקירור של מכשיר חשמלי זה מכילה פחמימנים. פעולות התחזוקה או מילוי הגז ביחידת הקירור יבוצעו על ידי גורם מוסמך בלבד.
- יש לבדוק באופן שוטף את פתח הניקוז של המכשיר החשמלי, ולנקות אותו במקרה הצורך. במידה ופתח הניקוז חסום, המים המופשרים מצטברים בתחתית המכשיר החשמלי.

שירות

- לצורך תיקון המכשיר החשמלי יש ליצור קשר עם מרכז השירות המורשה המופיע ברשימה המפורטת בסוף מדריך זה.
- יש להשתמש בחלקי חילוף מקוריים בלבד.

פינוי

אזהרה! סכנת פגיעה או חנק.

- יש לנתק את המכשיר החשמלי מרשת החשמל.
- יש לחתוך את כבל החשמל ולהשליכו.
- יש להסיר את דלת המכשיר על מנת למנוע הילכדות של ילדים או חיות מחמד בתוך המכשיר החשמלי.
- מעגל הקירור וחומרי הבידוד של מכשיר חשמלי זה ידידותיים לסביבה.
- קצף הבידוד מכיל גז דליק. יש ליצור קשר עם הרשות המקומית למידע אודות פינוי תקין של המכשיר החשמלי.
- יש להימנע מגרימת נזק לרכיב יחידת הקירור הנמצא סמוך למחליף החום.

היצרן מסיר כל אחריות בגין פגיעה של אנשים או חיות או נזקי רכוש אשר נגרמו כתוצאה מאי ציות לאזהרות המפורטות לעיל.

בדיקות סופיות

- ☐ חומרי האריזה הוסרו
- ☐ הטמפרטורה של המקרר נקבעה

הצבה

- לצורך ההתקנה של מכשיר חשמלי זה יש לעקוב אחר הוראות ההרכבה הנפרדות עבור המכשיר.
- יש להתקין את המכשיר החשמלי במיקום בו טמפרטורת הסביבה תואמת לדירוג האקלים המצוין על גבי לוחית הדירוג של המכשיר החשמלי. פעולה זו תבטיח את הפעילות התקינה של המכשיר החשמלי. הסבר לעניין דרגות האקלים:

- **אזהרה:** אין לאחסן חומרים נפוצים, כגון תרסיסים המכילים חומרים דליקים, במכשיר חשמלי זה.
- **אזהרה:** במידה וכבל החשמל ניזוק, יש לדאוג להחלפתו ע"י היצרנית, מרכז השירות המורשה מטעמה או ע"י גורם בעל הכשרה דומה, וזאת לצורך מניעת הסיכונים הכרוכים.
- **אזהרה:** בעת העמדת המכשיר החשמלי יש לוודא שכבל החשמל אינו לכוד או ניזוק.
- **אזהרה:** אין למקם מפצלי שקעים או מקורות אספקת חשמל ניידים בצדו האחורי של המכשיר החשמלי.
- פתיחת הדלת לפרקי זמן ארוכים עשויה לגרום לעלייה משמעותית בטמפרטורה של תאי המכשיר החשמלי.
- יש לנקות את המשטחים הבאים במגע עם מזון ואת מערכות הניקוז הנגישות באופן שוטף.
- יש לנקות את מכלי המים במידה ולא נעשה בהם שימוש במשך 48 שעות. במידה ש המים לא נמזגו במהלך 5 ימים, יש לשטוף את מערכת
- המים המחוברת אל מקור אספקת המים במים זורמים.
- יש לשמור בשר ודגים נא במיכלי אחסון מתאימים בתוך המקרר וזאת על מנת למנוע טפטופים או מגע עם פריטי מזון אחרים.
- במידה שהמכשיר החשמלי המקרר נשאר ריק למשך פרקי זמן ארוכים, יש לנתק את המכשיר מהחשמל, להפשירו, לנקות, לייבש ולהשאיר את הדלת פתוחה לצורך מניעת התפתחות עובש בתוך המכשיר החשמלי.
- מכשיר חשמלי מקרר זה אינו מיועד לשימוש כהתקן מובנה.
- תאי אחסון מזון קפוא בעלי שני כוכבים מתאימים לאחסון מזון שהוקפא מראש או הכנת גלידה וקוביות קרח.
- תאי אחסון מזון בעלי כוכב אחד, שניים או שלושה כוכבים אינם מתאימים להקפאת מזון טרי.
- **אזהרה:** על מנת להימנע מסכנה הנובעת מאי יציבות, יש לקבע את המכשיר החשמלי בהתאם להנחיות.

הנחיות בטיחות

התקנה

- **אזהרה!** התקנת מכשיר חשמלי זה תבוצע על ידי גורם מוסמך בלבד.
- יש להסיר את כל רכיבי הארזיה.
- אין להתקין או להשתמש במכשיר חשמלי לקוי.
- יש לעקוב אחר הנחיות ההתקנה המצורפות למכשיר החשמלי.
- יש להקפיד על משנה זהירות בעת הובלת המכשיר החשמלי בשל משקלו הכבד. יש להשתמש בכפפות בטיחות ולנעול נעליים סגורות בכל עת.
- יש להיזהר שלא לגרום לנזק לרצפה (למשל, פרקט) בעת הזזת המכשיר החשמלי.
- יש לוודא כי המכשיר החשמלי אינו בקרבת מקור חום.
- יש להתקין ולאזן את המכשיר החשמלי על רצפה החזקה דיה בכדי לשאת במשקל המכשיר ובמקום המתאים לגודל המכשיר והשימוש בו.
- יש להבטיח זרימת אוויר חופשית סביב המכשיר החשמלי.
- במהלך ההתקנה הראשונית או לאחר ההחלפה בין הדלתות יש להמתין לפחות 4 שעות לפני חיבור המכשיר החשמלי לרשת החשמל. הדבר נועד לאפשר לשמן לזרום בחזרה למדחס.
- יש להוציא את התקע של המכשיר החשמלי מהשקע החשמלי לפני ביצוע פעולות במכשיר (למשל, החלפה בין הדלתות של המכשיר החשמלי).
- יש להעמיד את גב המכשיר החשמלי כנגד קיר.
- אין להתקין את המכשיר החשמלי במיקום החושף אותו באופן ישיר לשמש.
- אין להתקין את המכשיר באזורים לחים או קרים מדי כדוגמת מרפתי יין.

חיבור חשמלי

- **אזהרה!** סכנת שריפה והתחשמלות.
- **אזהרה!** בעת העמדת המכשיר החשמלי יש לוודא שכבל החשמל אינו לכוד או ניזוק.
- **אזהרה!** אין להשתמש בכבלים מאריכים או מפצלי שקעים.
- על המכשיר החשמלי להיות מחובר להארקה.
- יש לוודא שהפרמטרים המצוינים על גבי לוחית הדירוג החשמלי תואמים לנתוני מקור אספקת החשמל הראשי.
- יש להשתמש תמיד בשקע המוגן כנגד התחשמלות שהותקן כהלכה.
- יש להימנע מגרימת נזק לרכיבים החשמליים (למשל לתקע החשמל, לכבל החשמל או למדחס). יש לפנות למרכז השירות המורשה או לחשמלאי לצורך החלפת הרכיבים החשמליים.
- יש לוודא שכבל החשמל ממוקם נמוך מתקע החשמל.
- יש לחבר את תקע החשמל לשקע רשת החשמל בסיוע ההתקנה בלבד. יש לוודא קיום גישה לתקע החשמל בתום ההתקנה.
- יש להימנע מניתוק המכשיר החשמלי באמצעות משיכת כבל החשמל. למטרה זו יש תמיד לשלוף את תקע החשמל.

תוכן עניינים

10.....	תא ההקפאה	4	מידע בטיחותי
11	שימוש יומי	5	הנחיות בטיחות
11	ניקיון ותחזוקה.....	6	התקנה
12.....	פתרון תקלות	8	שימוש ראשון.....
14.....	מידע טכני	8	תיאור מוצר
14.....	סוגיות סביבתיות	9	תפעול
15.....	תעודת אחריות.....	10.....	תא מקרר

מידע בטיחותי

- לפני ההתקנה והשימוש במכשיר החשמלי, יש לקרוא בעיון את ההנחיות המצורפות. היצרנית אינה נושאת באחריות במקרים בהם התקנה או שימוש לקויים גורמים לפציעות או נזקים. יש לשמור על הנחיות אלו יחד עם המכשיר החשמלי בכל עת לצרכי עיון עתידיים.

כללי בטיחות לילדים ולאוכלוסיה פגיעה



אזהרה: סכנת אש / חומרים דליקים

- IEC: מכשיר חשמלי זה אינו מיועד לשימוש בידי אנשים (לרבות ילדים) בעלי יכולות פיזיות, חושיות או מנטליות מופחתות, או אנשים חסרי ניסיון וידע בנוגע לאופן השימוש, אלא אם השימוש מתבצע תחת השגחה או תחת הנחיה באשר לאופן השימוש במכשיר החשמלי של הגורם האחראי על בטיחותם. יש לפקח על ילדים כדי לוודא שלא ישחקו עם המכשיר.
- EN: אין לאפשר לילדים מגיל 8 ומעלה, אנשים בעלי מוגבלויות פיזיות, חושיות או מנטליות, או אנשים חסרי ניסיון וידע להשתמש במכשיר חשמלי זה, אלא אם השימוש נעשה תחת השגחה או במידה וניתנו להם הנחיות בנוגע לשימוש בטוח במכשיר החשמלי והם מבינים את הסכנות הכרוכות. אין לאפשר לילדים לשחק במכשיר. אין לאפשר לילדים לנקות או לתחזק את המכשיר ללא השגחה. יש לפקח על ילדים כדי לוודא שלא ישחקו עם המכשיר.
- ילדים בגילאים 3 עד 8 ואנשים בעלי מוגבלויות חמורה ומורכבת רשאים להשתמש במכשיר החשמלי במידה וסופקו להם הנחיות שימוש מתאימות.
- יש להרחיק ילדים מתחת לגיל 3 מהמכשיר אלא אם הם נמצאים תחת השגחה רצופה.
- אין לאפשר לילדים לשחק עם המכשיר החשמלי.

כללי בטיחות כלליים

- מכשיר חשמלי זה מיועד לשימוש ביתי ולשימושים דומים, למשל:
 - אזורי עובדי המטבח, במשרדים וסביבות עבודה אחרות;
 - בתים כפריים ולקוחות במלונות, מוטלים וסביבות מגורים אחרות;
 - סביבות בסגנון צימרים;
 - קייטרינג ומסגרות לא קמעונאיות דומות.
- **אזהרה:** יש לוודא שפתחי האוורור של המארז החיצוני של המכשיר החשמלי או המבנה הפנימי אינם חסומים.
- **אזהרה:** אין לעשות שימוש בהתקנים מכניים או באמצעים אחרים כלשהם לשם האצת תהליך ההפשרה, פרט לאלו המומלצים על ידי היצרנית.
- **אזהרה:** יש להימנע מגרימת נזק למעגל הקירור.
- **אזהרה:** אין להשתמש במכשירים חשמליים בתוך תאי אחסון המזון של המכשיר החשמלי, למעט מהסוג המומלץ ע"י היצרנית.
- **אזהרה:** אין לנקות את המכשיר החשמלי בעזרת אמצעי ניקוי בקיטור או בהתזה.
- **אזהרה:** יש לנקות את המכשיר החשמלי בעזרת מטלית רכה ולחה. יש להשתמש בחומר ניקוי בעלי רמת חומציות ניטרלית בלבד. אין להשתמש במוצרים שוחקים, מטליות ניקוי שוחקות, חומרים ממיסים או עצמים מתכתיים.

ENGLISH

3

17

العربية

4

עברית

ENGLISH

You can find phone numbers of the IKEA appointed After Sales Service Providers at the end of this manual.

The electronic user manual is available at www.ikea.com.



العربية

يمكنك العثور على أرقام هواتف مقدمي خدمة ما بعد البيع المعيّنين من قِبَل IKEA في نهاية هذا الدليل.

دليل المستخدم الإلكتروني متوفر على www.ikea.com.

עברית

ניתן למצוא את מספרי הטפלות של ספקי השירות לאחר מכירה המוסמכים של IKEA בסוף מדריך זה.

ניתן לעיין במדריך למשתמש האלקטרוני באתר www.ikea.com.

LAGAN L

en
ar
he



Design and Quality
IKEA of Sweden