



**ENGLISH**

**19**

**5**

**3**

**العربية**  
**עברית**

## TABLE OF CONTENTS

|                                |    |                                  |    |
|--------------------------------|----|----------------------------------|----|
| Safety information.....        | 3  | Specifications .....             | 13 |
| Product description.....       | 7  | Installation and connection..... | 14 |
| Control panel.....             | 8  | Environmental concerns.....      | 14 |
| Using the microwave oven ..... | 9  | Ikea guarantee.....              | 15 |
| Trouble shooting .....         | 13 |                                  |    |

## Safety information

### ⚠ **WARNING! PRECAUTIONS TO AVOID POSSIBLE EXPOSURE TO EXCESSIVE MICROWAVE ENERGY**

#### For your safety

- Do not attempt to operate this oven with the door open since this can result in harmful exposure to microwave energy. It is important not to break or tamper with the safety interlocks.
- Do not place any object between the oven front face and the door or allow soil or cleaner residue to accumulate on sealing surfaces.

- ⚠ **WARNING!** If the door or door seals are damaged, the oven must not be operated until it has been repaired by a qualified technician.

## IMPORTANT SAFETY INSTRUCTIONS

### WARNING

To reduce the risk of fire, electric shock, injury to persons or exposure to excessive microwave oven energy when using your appliance, follow basic precautions, including the following:

- Read and follow the specific: **"PRECAUTIONS TO AVOID POSSIBLE EXPOSURE TO EXCESSIVE MICROWAVE ENERGY"**.
- This device can be used by children aged 8 and older, and by individuals with reduced physical, sensory, or mental capabilities, or those lacking experience or knowledge, provided they are given proper instructions on the safe use of the device and understand the associated risks.

- Keep the appliance and its cord out of reach of children less than 8 years.
- If the supply cord is damaged, it must be replaced by the manufacturer, its service agent or similarly qualified persons in order to avoid a hazard.

- ⚠ **WARNING:** It is hazardous for anyone other than a competent person to carry out any service or repair operation that involves the removal of a cover which gives protection against exposure to microwave energy.

- When heating food in plastic or paper containers, keep an eye on the oven due to the possibility of ignition.
- Only use utensils that are suitable for use in microwave ovens.
- If smoke is emitted, switch off or unplug the appliance and keep the door closed in order to stifle any flames.
- Microwave heating of beverages can result in delayed eruptive boiling, therefore care must be taken when handling the container.
- The contents of feeding bottles and baby food jars shall be stirred or shaken and the temperature checked before consumption, in order to avoid burns.
- Eggs in their shell and whole hard-boiled eggs should not be heated in microwave ovens since they may explode, even after microwave heating has ended.
- The oven should be cleaned regularly and any food deposits removed.
- Failure to maintain the oven in a clean condition could lead to deterioration of the surface that could adversely affect the

life of the appliance and possibly result in a hazardous situation.

- The appliance must not be installed behind a decorative door in order to avoid overheating.
- Only use the temperature probe recommended for this oven. (For ovens provided with a facility to use a temperature-sensing probe.)
- The microwave oven must be operated with the decorative door open. (For ovens with a decorative door.)
- This appliance is intended to be used in household and similar applications such as:
  - staff kitchen areas in shops, offices and other working environments;
  - by clients in hotels, motels and other residential type environments;
  - farm houses;
  - bed and breakfast type environments.
- The microwave oven is intended for heating food and beverages. Drying of food or clothing and heating of warming pads, slippers, sponges, damp cloth and similar may lead to risk of injury, ignition or fire. Metallic containers for food and beverages must not be used as they may ignite.
- The appliance shall not be cleaned with a steam cleaner.
- The microwave oven is intended to be used built-in.
- The rear surface of appliances shall be placed against a wall.
- The appliances are not intended to be operated by means of an external timer or separate remote-control system.
- The temperature of accessible surfaces may be high when the appliance is operating.

- ⚠ **WARNING:** When the appliance is operated in the combination mode, children should only use the oven under adult supervision due to the temperatures generated.

- ⚠ **WARNING:** To prevent burns, please do not touch the microwave while it is running.

### SAVE THESE INSTRUCTIONS

**READ CAREFULLY AND KEEP FOR FUTURE REFERENCE.**

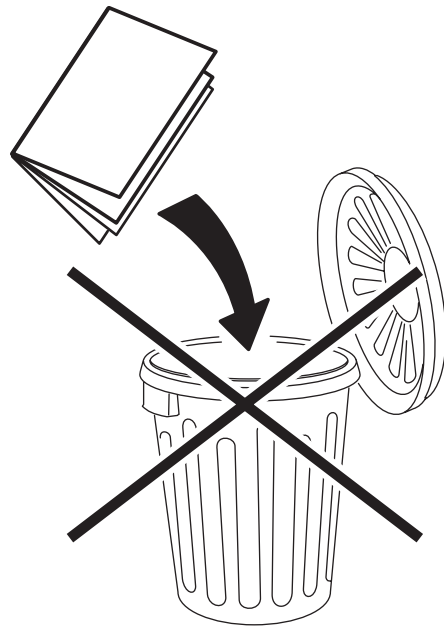

## TO REDUCE THE RISK OF INJURY TO PERSONS GROUNDING INSTALLATION

### ⚠ DANGER

Electric Shock Hazard

Touching some of the internal components can cause serious personal injury or death. Do not disassemble this appliance.

### ⚠ WARNING!

Electric Shock Hazard

Improper use of the grounding can result in electric shock. Do not plug into an outlet until appliance is properly installed and grounded.

This appliance must be grounded. In the event of an electrical short circuit, grounding reduces the risk of electric shock by providing an escape wire for the electric current. This appliance is equipped with a cord having a grounding wire with a grounding plug. The plug must be plugged into an outlet that is properly installed and grounded.

Consult a qualified electrician or serviceman if the grounding instructions are not completely understood or if doubt exists as to whether the appliance is properly grounded. If it is necessary to use an extension cord, use only a 3-wire extension cord.

- A short power-supply cord is provided to reduce the risks resulting from becoming entangled in or tripping over a longer cord.
- If a long cord set or extension cord is used:
  - The marked electrical rating of the cord set or extension cord should be at least as great as the electrical rating of the appliance.
  - The extension cord must be a grounding-type 3-wire cord.
  - The long cord should be arranged so that it will not drape over the counter top or tabletop where it can be pulled on by children or tripped over unintentionally.

## CLEANING

Be sure to unplug the appliance from the power supply.

- Clean the cavity of the oven after using with a slightly damp cloth.
- Clean the accessories in the usual way in soapy water.
- The door frame and seal and neighbouring parts must be cleaned carefully with a damp cloth when they are dirty.
- Do not use harsh abrasive cleaners or sharp metal scrapers to clean the oven door glass since they can scratch the surface, which may result in shattering of the glass.
- Cleaning Tip ★ For easier cleaning of the cavity walls that the food cooked can touch: Place half a lemon in a bowl, add 300ml (1/2 pint) water and heat on 100% microwave power for 10 minutes. Wipe the oven clean using a soft, dry cloth.

### ⚠ CAUTION

Personal Injury Hazard

It is hazardous for anyone other than a competent person to carry out any service or repair operation that involves the removal of a cover which gives protection against exposure to microwave energy.

See the instructions on **“MATERIALS YOU CAN USE IN MICROWAVE OVEN OR TO BE AVOIDED IN MICROWAVE OVEN.”**

There may be certain non-metallic utensils that are not safe to use for microwaving. If in doubt, you can test the utensil in question following the procedure below.

Utensil Test:

- Fill a microwave-safe container with 1 cup of cold water (250ml) along with the utensil in question.
- Cook on maximum power for 1 minute.
- Carefully feel the utensil. If the empty utensil is warm, do not use it for microwave cooking.
- Do not exceed 1 minute cooking time.

### Materials you can use in microwave oven

| Utensils              | Remarks  |
|-----------------------|--|
| Browning dish         | Follow manufacturer's instructions. The bottom of browning dish must be at least 3/16 inch (5 mm) above the turntable. Incorrect usage may cause the turntable to break.   |
| Dinnerware            | Microwave-safe only. Follow manufacturer's instructions. Do not use cracked or chipped dishes.   |
| Glass jars            | Always remove lid. Use only to heat food until just warm. Most glass jars are not heat resistant and may break.  |
| Glassware             | Heat-resistant oven glassware only. Make sure there is no metallic trim. Do not use cracked or chipped dishes.   |
| Oven cooking bags     | Follow manufacturer's instructions. Do not close with metal tie. Make slits to allow steam to escape.  |
| Paper plates and cups | Use for short-term cooking/warming only. Do not leave oven unattended while cooking.   |
| Paper towels          | Use to cover food for reheating and absorbing fat. Use with supervision for a short-term cooking only.   |
| Parchment paper       | Use as a cover to prevent splattering or a wrap for steaming.  |
| Plastic               | Microwave-safe only. Follow the manufacturer's instructions. Should be labeled "Microwave Safe". Some plastic containers soften, as the food inside gets hot. "Boiling bags" and tightly closed plastic bags should be slit, pierced or vented as directed by package. |
| Plastic wrap          | Microwave-safe only. Use to cover food during cooking to retain moisture. Do not allow plastic wrap to touch food.   |
| Thermometers          | Thermometers Microwave-safe only (meat and candy thermometers).  |
| Wax paper             | Use as a cover to prevent splattering and retain moisture.   |

### Materials to be avoided in microwave oven

| Utensils                       | Remarks  |
|--------------------------------|--|
| Aluminum tray                  | May cause arcing. Transfer food into microwave-safe dish.                  |
| Food carton with metal handle  | May cause arcing. Transfer food into microwave-safe dish.                  |
| Metal or metaltrimmed utensils | Metal shields the food from microwave energy. Metal trim may cause arcing. |
| Metal twist ties               | May cause arcing and could cause a fire in the oven.                       |
| Paper bags                     | May cause a fire in the oven.  |
| Plastic foam                   | Plastic foam may melt or contaminate the liquid inside when exposed        |
| Wood                           | Wood will dry out when used in the microwave oven and may split or crack.  |

## Product description

### Setting up your oven

#### Name of oven parts and accessories

Remove the oven and all materials from the carton and oven cavity. Your oven comes with the following accessories:

|                         |    |
|-------------------------|----|
| Glass tray              | 1x |
| Turntable ring assembly | 1x |
| Instruction manual      | 1x |
| Drilling template       | 1x |
| Assembly instruction    | 1x |

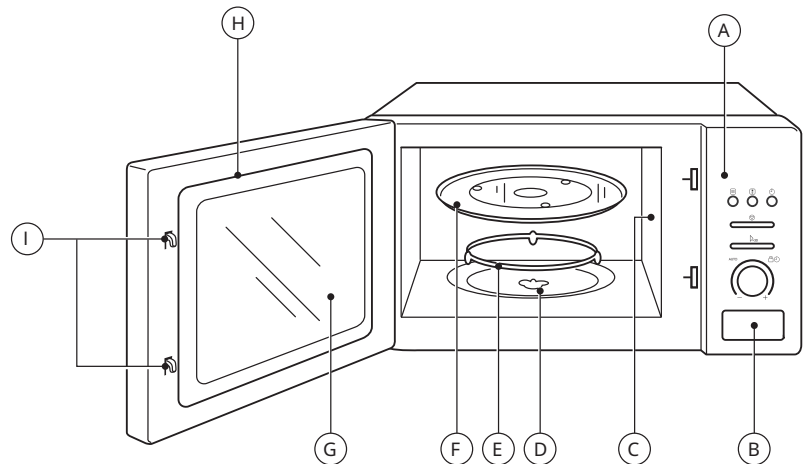

- A) Control panel
- B) Door opening button
- C) Wave guide cover (Do not remove)
- D) Turntable shaft
- E) Turntable ring assembly
- F) Glass tray
- G) Observation window
- H) Door assembly
- I) Safety interlock system

### Turntable installation

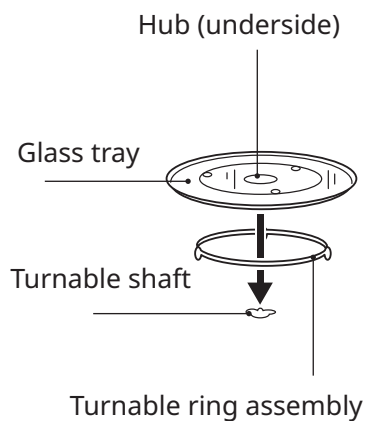





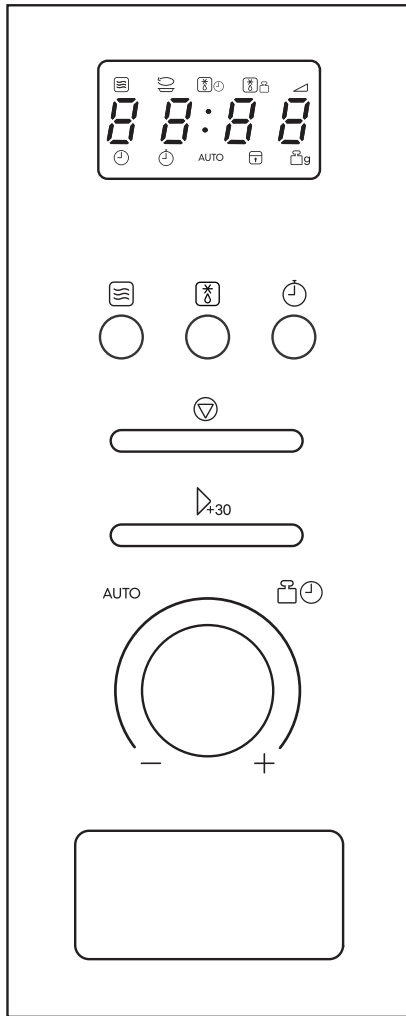

- a) Never place the glass tray upside down. The glass tray should never be restricted.
- b) Both glass tray and turntable ring assembly must always be used during cooking.
- c) All food and containers of food are always placed on the glass tray for cooking.
- d) If glass tray or turntable ring assembly cracks or breaks, contact your nearest authorized service center.
- e) Never put frozen food directly on a warm turntable.

Control panel



INSTRUCTION

-  Microwave
-  Kitchen timer/Clock
-  Start/+30 Sec/Confirm
-  Time
-  Weight/Time Defrost
-  Stop/Clear
- AUTO Auto Menu

Using the microwave oven

**Using the knob**

To use the selection knob, push it inwards and it will pop out.

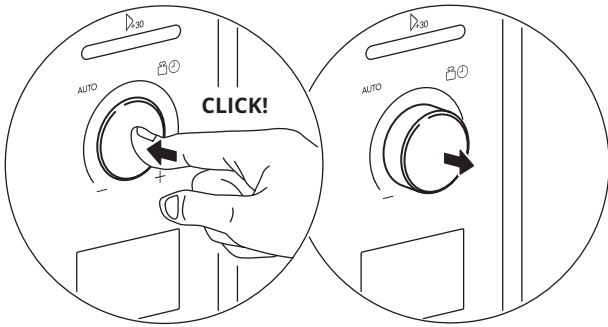

**Open the door**

Push the button to open the door.

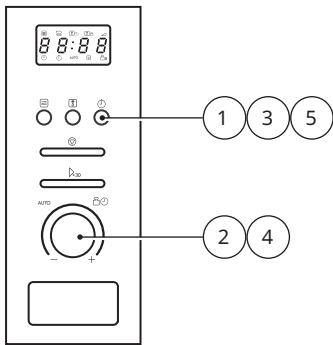
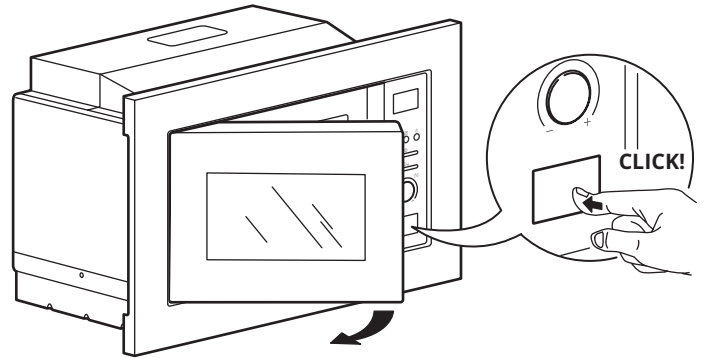

**Clock setting**

When the microwave oven is electrified, the screen will display "0:00", buzzer will ring once.

1. Press **Kitchen timer/Clock** twice to select clock function, the hour figures will flash.
2. Turn knob to adjust the hour figures, the input time should be within 0--23.
3. Press **Kitchen timer/Clock**, the minute figures will flash, the hour figures will light.
4. Turn knob to adjust the minute figures, the input time should be within 0--59.
5. Press **Kitchen timer/Clock** to finish clock setting, : will flash.

**Note:** During the process of clock setting, if you do not press **Kitchen timer/Clock** to confirm in 1 minute, the oven will go back to previous status automatically.

**Lock-out function for children**

**Lock:** In waiting state, press **Stop/Clear** for 3 seconds, there will be a long "beep" denoting entering the children-lock state and screen will display [ ] or current time.

**Lock quitting:** In locked state, press **Stop/Clear** for 3 seconds, there will be a long "beep" denoting that the lock is released.

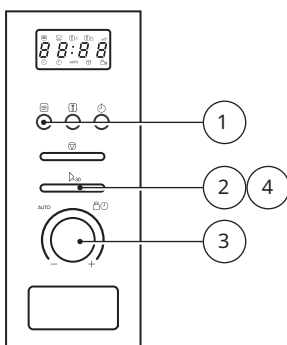

**Microwave cooking**

1. Press **Microwave** once, the screen will display 80 flickering. Press **Microwave** repeatedly or turn the knob to choose the power you want.
2. Then press **Start/+30 Sec** to confirm selected power level.
3. Turn knob to set cooking time from 0:05 to 95:00.
4. Press **Start/+30 Sec** again to start cooking.

**Note:** The time steps for the time when turning the knob are as follow:

- |             |              |
|-------------|--------------|
| 0---1 min   | : 5 seconds  |
| 1---5min    | : 10 seconds |
| 5---10 min  | : 30 seconds |
| 10---30 min | : 1 minute   |
| 30---95 min | : 5 minutes  |

**Quick start alternative 1**

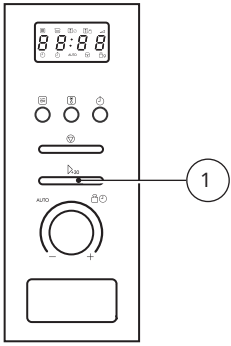

**Quick start alternative 2**

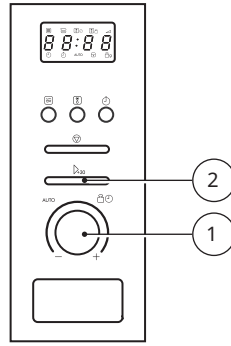

**Quick start alternative 1**

1. In stand by mode, press  $\Delta_{30}$  **Start/+30 Sec** to start cooking with full power for 30 seconds, each added press will increase 30 seconds cooking time up to 95 minutes.

**Quick start alternative 2**

1. In stand by mode, turn the knob  $\odot$  to the right to set the time.
2. Press  $\Delta_{30}$  **Start/+30 Sec** to start cooking at full microwave power.

**Note:** In microwave or time defrost state, each press of  $\Delta_{30}$  **Start/+30 Sec** can increase 30 seconds of cooking time.

**Defrost by weight**

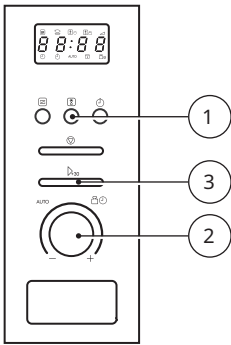

**Defrost by time**

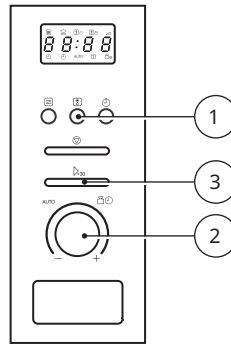

**Defrost by weight**

1. Press  $\boxtimes$  **Weight/Time Defrost** once, and the oven will display **dEF1**.
2. Turn the knob  $\odot$  to select the weight of food from 100 to 2000g.
3. Press  $\Delta_{30}$  **Start/+30 Sec** to start defrosting.

**Defrost by time**

1. Press  $\boxtimes$  **Weight/Time Defrost** twice, and the oven will display **dEF2**.
2. Turn the knob  $\odot$  to select the defrost time. The MAX. time is 95 minutes.
3. Press  $\Delta_{30}$  **Start/+30 Sec** to start defrosting.

The product will prompt you to turn the food after half of the time set for defrosting. Open the door and turn the food, shut the door and press  $\Delta_{30}$  **Start/+30 Sec** to continue the defrosting.

**Kitchen timer**

1. Press  $\odot$  **Kitchen timer/Clock** once, screen will display **00:00**, clock indicator will light.
2. Turn the knob  $\odot$  to enter the correct time. (Maximum time to set is 95 minutes.)
3. Press  $\Delta_{30}$  **Start/+30 Sec** to confirm setting, clock indicator will be flickering.

When the kitchen time is reached, clock indicator will go out and the buzzer will ring 5 times.

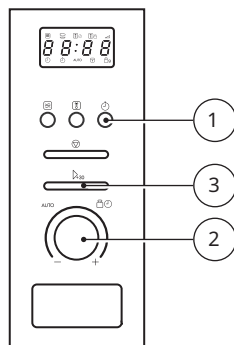

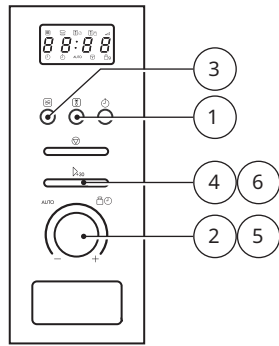

The product can be set to perform a multi stage cooking, defrosting followed by reheating:

**Multi-section cooking**

1. Press **Weight/Time Defrost** twice, and the oven will display **dEF2**.
2. Turn the knob to select the defrost time.
3. Press **Microwave** once, the screen will display **80**, repeatedly push the button or turn the knob to set the requested microwave power.
4. Press **Start/+30 Sec** to confirm power setting.
5. Turn the knob to select cooking time.
6. Press **Start/+30 Sec** to start cooking.

The product will prompt you to turn the food after half of the time set for defrosting. Open the door and turn the food, shut the door and press **Start/+30 Sec** to continue the defrosting. The buzzer will sound once again entering the second cooking. When cooking finishes, buzzer sound five times.

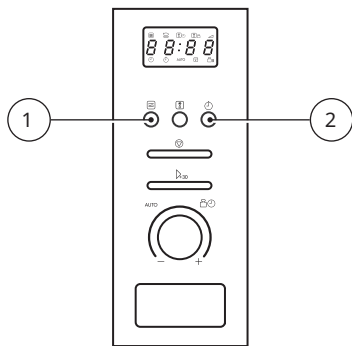

**Inquiring function**

1. In state of microwave cooking, press **Microwave**, the current power will be displayed for 3 seconds.
2. In cooking state, press **Kitchen timer/Clock** to inquire the time of the day, the time will be displayed for 3 seconds.

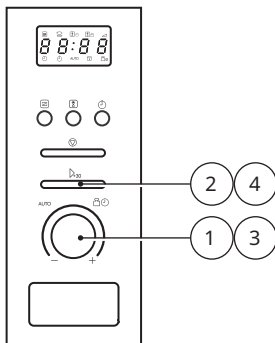

**Auto menu**

1. Turn the knob "0" left to choose the menu, and **A-1 to A-8** will display.
2. Press **Start/+30 Sec** to confirm selected food.
3. Turn the knob "0" to choose the default weight as the menu chart.
4. Press **Start/+30 Se** to start cooking.

| MENU             | WEIGHT                         | DISPLAY |
|------------------|--------------------------------|---------|
| A-1<br>Pizza     | 200g                           | 200     |
|                  | 400g                           | 400     |
| A-2<br>Meat      | 250g                           | 250     |
|                  | 350g                           | 350     |
|                  | 450g                           | 450     |
| A-3<br>Vegetable | 200g                           | 200     |
|                  | 300g                           | 300     |
|                  | 400g                           | 400     |
| A-4<br>Pasta     | 50g<br>(with 450g cold water)  | 50      |
|                  | 100g<br>(with 800g cold water) | 100     |
| A-5<br>Potato    | 200g                           | 200     |
|                  | 400g                           | 400     |
|                  | 600g                           | 600     |
| A-6<br>Fish      | 250g                           | 250     |
|                  | 350g                           | 350     |
|                  | 450g                           | 450     |
| A-7<br>Beverage  | 1 cup (120ml)                  | 1       |
|                  | 2 cups (240ml)                 | 2       |
|                  | 3 cups (360ml)                 | 3       |
| A-8<br>Popcorn   | 50g                            | 50      |
|                  | 100g                           | 100     |

**Note:** The Foodclasses can also be found on the label inside the door.

## Trouble shooting

| Normal  |   |
|---|---|
| Microwave oven interfering TV reception           | Radio and TV reception may be interfered when microwave oven operating. It is similar to the interference of small electrical appliances, like mixer, vacuum cleaner, electric fan. It is normal. |
| Dim oven light                                    | In low power microwave cooking, oven light may become dim. It is normal.  |
| Steam accumulating on door, hot air out of vents. | In cooking, steam may come out of food. Most will get out from vents, but some may accumulate on cool place like oven door. It is normal.   |
| Oven started accidentally with no food in.        | <i>It is forbidden to run the unit without any food inside.<br/><b>It is very dangerous.</b></i>  |

| Trouble                  | Possible cause                             | Remedy  |
|--------------------------|--|---|
| Oven can not be started. | (1) Power cord not plugged tightly.        | Unplug the cord. Wait 10 seconds and plug it again.                                       |
|                          | (2) Fuse blowing or circuit breaker works. | Replace fuse or reset curcuit breaker (repaired by professional personnel of our company) |
|                          | (3) Trouble with outlet.                   | Test outlet with other electrical appliances.   |
| Oven does not heat       | (4) Door not closed well.                  | Close door well.  |

## Specifications

|   |                  |
|---|------------------|
| Model:  | LAGAN 306.224.13 |
| Rated Voltage:  | 230V~50Hz        |
| Rated Input Power (Microwave):  | 1250W            |
| Rated Output Power (Microwave):   | 800W             |
| Oven Capacity:  | 20L              |
| Turnable Diameter:  | Ø 245mm          |
| External Dimensions:  | 595x344x394mm    |
| Net Weight:   | 15kg             |
| Leistungsaufnahme im Standby-Betrieb:   | 0,8 W            |
| Maximale Zeit, nach der die Mikrowelle automatisch in den entsprechenden Energiesparmodus oder -zustand wechselt: | 20 Minuten       |

Serial Number (start with SN, 22-digit code)

Serial number:xxxxxxxxxxxxxxxxxxxxxx

Article Number (8-digit code)

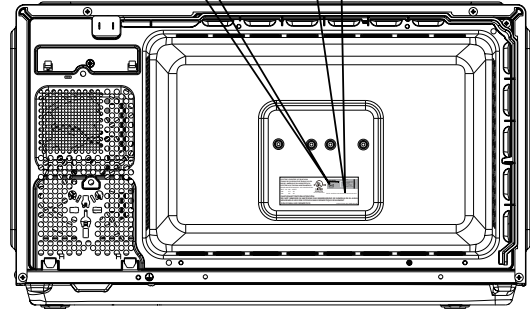

Picture for reference only

### Installation and connection

1. This appliance is only intended for domestic use.
2. This oven is intended for built-in use only. It is not intended for counter-top use or for use inside a cupboard.
3. Please observe the special installation instructions.
4. The appliance can be installed in a 60cm wide wall-mounted cupboard.
5. The appliance is fitted with a plug and must only be connected to a properly installed earthed socket.
6. The mains voltage must correspond to the voltage specified on the rating plate.
7. The socket must be installed and connecting cable must only be replaced by a qualified electrician. If the plug is no longer to accessible following

- installation, an all-pole disconnecting device must be present on the installation side with a contact gap of at least 3mm.
8. Adapters, multi-way strips and extension leads must not be used. Overloading can result in a risk of fire.
9. The product should not be mounted below 85cm.



**The accessible surface maybe hot during operation.**

### Environmental concerns



According to Waste of Electrical and Electronic Equipment (WEEE) directive, WEEE should be separately collected and treated. If at any time in future you need to dispose of this product please do not dispose of this product with household waste. Please send this product to WEEE collecting points where available.

## IKEA GUARANTEE

### Warranty Certificate for Electric Home Appliances

Dear Customer, Congratulations on your new electric appliance from IKEA. This Warranty Certificate is your document of reference for obtaining a warranty in connection with this product. The warranty will also be given upon presentation of the warranty sticker you received in the store with the details of your purchase and subject to the contents of the Warranty Certificate.

#### 1. Definitions of terms in this certificate:

**"Product"** - A new electric, electronic, or gas appliance destined for residential use.

**"Breakdown"** - A fault, flaw, or breakdown.

**"Days"** - Does not include Saturdays or holidays.

|  |  |
|--|--|
| <b>Name and description of the product purchased</b> | To be filled out at the time of purchase   |
| <b>Serial number/ Model/Year of manufacture</b>      | To be filled out at the time of purchase   |
| <b>Date of purchase</b>                              | To be filled out at the time of purchase   |
| <b>Retailer information</b>                          | Northern Birch Ltd. (IKEA Israel), Corp. Reg. No. 512536210, Giborei Israel 1, Netanya 4250401   |
| <b>Importer information</b>                          | Northern Birch Ltd. (IKEA Israel), Corp. Reg. No. 512536210, Giborei Israel 1, Netanya 4250401<br>Telephone service center: *35832 or 09 8928888, Sundays-Thursdays from 09:00-17:00; Fridays and holiday eves from 09:00-13:00, Or by email: callcenter@by-ikea.co.il |

## 2. Warranty terms

- The warranty period according to this certificate is two years from the date of purchase of the product (hereinafter: **"the period of the warranty"**).
- IKEA will repair any breakdown discovered in the product during the period of the warranty, either independently or via a party on its behalf, at its discretion. If, as part of the repair, the product needs to be replaced in whole or in part, the replacement will be made free of charge.
- If, as a condition for operating the product, training and/or installation by IKEA or by a party on its behalf is/are required, the warranty will also apply to the installation, and solely on condition that it is performed by IKEA or a party on its behalf. The installation and/or training will be performed within 7 days of the product being supplied or the day of your request that we supply you with this service, and solely on condition that a year has not passed since the date you purchased the product and until the date of the request. If you receive the service of installation/training, the product warranty will only apply in case the product has not been used until the date of the installation and was stored in appropriate conditions that meet IKEA requirements.

## 3. Manner of repair

In the framework of this warranty, IKEA will return the product to its original condition prior to the breakdown. If, during the period of the warranty, there is a need for replacement parts, these replacement parts will be new and original. If it is not possible to repair the product or replace the parts, IKEA will supply a new, identical product or one of similar type, quality, and price; alternately IKEA will return the payment made for it, at its sole discretion. After the repair or the replacement IKEA will provide a written certificate detailing the nature of the repair or the replacement.

## 4. Warranty restrictions

IKEA will be fully exempt from its obligations according to this certificate if the cause of the breakdown is damage caused by the consumer.

## 5. Replacement parts

Until the end of the period of the warranty, IKEA will supply the replacement parts needed to repair the product. If the cost of the product exceeded 300 ILS, IKEA will supply replacement parts to repair the product for an additional year after the end of the warranty period (for a total of three years), unless established otherwise by law.

## 6. Conditions in which IKEA will charge a fee

IKEA is entitled to demand compensation for a repair made at the consumer's request or for the delivery or for the replacement of the product, if it is proven,

before the repair, that the breakdown occurred due to one of the following reasons:

- An act of God that takes place after the date of purchase of the product;
- Malice or negligence on the part of the consumer, including use of the product in contravention of the usage instructions;
- Non-residential use;
- A repair made to the home appliance by a party not authorized by IKEA in circumstances that do not derive from a breach of obligations on the part of IKEA.



## 7. Repair location

IKEA will repair the product during the period of the warranty within 10 days of its handover by the consumer to one of the IKEA stores that also serve as service stations:

| Region/City             | Address  | Tel.       |
|-------------------------|--|------------|
| <b>Jerusalem Region</b> | IKEA Eshtaol<br>HaMalacha 7,<br>Har Tuv Industrial<br>Zone | 09-8928888 |
| <b>Tel Aviv Region</b>  | IKEA Rishon LeZion<br>HaYuzma 1, Rishon<br>LeZion          | 09-8928888 |
|                         | IKEA Netanya,<br>Giborei Israel 1,<br>Netanya              | 09-8928888 |
| <b>Haifa</b>            | IKEA Kiryat Atta<br>Derech Haifa 52,<br>Kiryat Atta        | 09-8928888 |
| <b>Be'er Sheva</b>      | IKEA Be'er Sheva<br>HaYarden 24, Be'er<br>Sheva            | 09-8928888 |

Despite the foregoing, the following products will be repaired at the consumer's home at the listed times (regarding times – and solely on condition that the breakdown prevents the primary use that the products are intended for): a refrigerator, a freezer (within a day from the time of the call), a kitchen range (within two days from the time of the call), an oven, a dishwasher (within three days from the time of the call), or products which are impossible to transport due to their size, weight, or volume or due to being permanently connected. If these products need to be repaired in the laboratory, IKEA will transport them to and from the laboratory at no charge.



## 7. مكان تنفيذ الإصلاح

ستصلح إيكيا المنتج خلال فترة الضمان في غضون 10 أيام من تاريخ تسليمه من قبل المستهلك إلى أحد متاجر إيكيا التي تعمل أيضاً كمحطات خدمة:

| المنطقة/ المدينة | العنوان                                    | الهاتف     |
|------------------|--|------------|
| منطقة القدس      | إيكيا إشتاؤول، المنطقة الصناعية 7، هار توف | 8928888-09 |
| منطقة تل أبيب    | إيكيا ريشون لتسيون هيوزما 1، ريشون لتسيون  | 8928888-09 |
|                  | إيكيا نتانيا جيبوري يسرائيل 1، نتانيا      | 8928888-09 |
| حيفا             | إيكيا كريات آتا ديرخ حيفا 52، كريات آتا    | 8928888-09 |
| بئر السبع        | إيكيا بئر السبع هيردين 24، بئر السبع       | 8928888-09 |

على الرغم مما تقدم ذكره، سيتم إصلاح المنتجات التالية في منزل المستهلك وفي الأوقات المحددة (بالنسبة للأوقات - بشرط أن يمنع العطل الاستخدام الرئيسي الذي تم تصميم المنتجات من أجله): الثلجة، الفريزر (في غضون يوم واحد من المكالمات)، الموقد (في غضون يومين من المكالمات)، الفرن، غسالة الأطباق (في غضون ثلاثة أيام من المكالمات)، أو المنتجات التي لا يمكن نقلها بسبب حجمها أو وزنها أو مقاسها أو كونها متصلة بشكل دائم. في حالة حاجة هذه المنتجات إلى إصلاح في المختبر، ستقوم إيكيا بنقلها إلى المختبر وإعادتها مجاناً

## 2. شروط الضمان

- تبلغ فترة الضمان بموجب هذه الشهادة عامين من تاريخ شراء المنتج لاحقاً: "فترة الضمان".
- ستقوم شركة إيكيا خلال فترة الضمان، إما بنفسها أو من خلال جهة أخرى نيابة عنها، وفقاً لتقديرها، بإصلاح أي عطل يتم اكتشافه في المنتج. إذا كان الإصلاح يتطلب استبدال المنتج أو أي جزء منه، فسيتم إجراء الاستبدال مجاناً.
- إلى الحد الذي يتطلب فيه الحصول على تدريب و/أو تركيب المنتج من قبل إيكيا أو من ينوب عنها، كشرط لتشغيل المنتج، فإن الضمان ينطبق أيضاً على التركيب، بشرط أن يتم تنفيذه من قبل إيكيا أو من ينوب عنها. سيتم إجراء التركيب و/أو التدريب خلال 7 أيام من تاريخ تسليم المنتج أو من تاريخ طلبك بأن نقدم لك هذه الخدمة، بشرط ألا يمر عام واحد من تاريخ شراء المنتج حتى تاريخ الطلب. في حالة حصولك على خدمة التركيب/التدريب، فإن الضمان على المنتج ينطبق فقط إذا لم يتم استخدامه حتى تاريخ التركيب، ويتم تخزينه في ظروف مناسبة تلي متطلبات إيكيا.

## 3. طريقة التصليح

بموجب هذا الضمان، ستقوم شركة إيكيا بإرجاع المنتج إلى الحالة التي كان عليها لو لم يحدث العطل. إلى الحد الذي يتطلب فيه الأمر استبدال أجزاء خلال فترة الضمان، ستكون قطع الغيار أصلية وجديدة، إلى الحد الذي لا يمكن فيه إصلاح المنتج أو استبدال الأجزاء، ستقوم إيكيا بتوفير منتج جديد مماثل أو منتج من نفس النوع أو جودة وتكلفة مماثلة، أو إعادة المبلغ المدفوع مقابل المنتج، وفقاً لتقديرها الخاص. بعد الإصلاح أو الاستبدال، ستقوم إيكيا بتقديم تأكيد كتابي يوضح طبيعة الإصلاح أو الاستبدال.

## 4. قيود الضمان

سيتم إعفاء إيكيا من جميع التزاماتها بموجب هذه الشهادة إذا كان سبب العطل هو الضرر الذي تسبب فيه المستهلك.

## 5. قطع الغيار

حتى نهاية فترة الضمان، ستقوم شركة إيكيا بتوفير قطع الغيار اللازمة لإصلاح المنتج. إذا تجاوز سعر المنتج 300 شيكل - فستوفر إيكيا قطع الغيار اللازمة لإصلاح المنتج لمدة عام إضافي بعد انتهاء فترة الضمان (ولمدة إجمالية تبلغ ثلاث سنوات)، ما لم ينص القانون على خلاف ذلك.

## 6. الحالات التي ستحصل إيكيا فيها رسوماً

- يجوز لشركة إيكيا أن تطالب بالدفع مقابل التصليح الذي قامت به بناءً على طلب المستهلك أو عن نقل المنتج أو استبداله، إذا ثبت قبل إجراء التصليح أن العطل كان ناتجاً عن أحد الأسباب التالية:
  - أ. قوة خارجية حدثت بعدما تم شراء المنتج؛
  - ب. نتج العطل بسبب إهمال المستهلك أو بقصد، بما في ذلك استخدام المنتج خلافاً لتعليمات الاستخدام؛
  - ج. الاستخدام غير المنزلي؛
  - د. الإصلاح الذي يتم إجراؤه للجهاز المنزلي من قبل جهة غير مرخص لها بالقيام بذلك من قبل إيكيا، في ظروف لا تنشأ عن إخلال إيكيا بالتزاماتها

## ضمان IKEA

## شهادة ضمان لمنتجات كهربائية منزلية

عزيزي العميل، تهنئك شركة إيكيا على شراء منتج كهربائي جديد. شهادة الضمان هذه بمثابة مستند مرجعي للحصول على ضمان على المنتج. سيتم أيضًا تقديم الضمان عند تقديم ملصقة الضمان الذي تلقينته في المتجر مع تفاصيل الشراء وطبقًا لمحتويات شهادة الضمان.

## 1. تعريفات المصطلحات في هذه الشهادة:

"منتج" - جهاز كهربائي، أو إلكتروني، أو غازي جديد مخصص للاستخدام المنزلي.  
 "عطل" - عيب أو خلل أو عطل.  
 "أيام" - لا تشمل أيام السبت والأعياد.

|                                     |   |
|-------------------------------------|---|
| اسم المنتج الذي تم شراؤه ووصفه      | للتعبئة عند الشراء  |
| الرقم التسلسلي / الطراز/سنة الإنتاج | للتعبئة عند الشراء  |
| تاريخ الشراء                        | للتعبئة عند الشراء  |
| معلومات بائع التجزئة                | نورثيرن بيرتش المحدودة (إيكيا إسرائيل)، رقم تسجيل الشركة 512536210، جيبوري يسرائيل 1، نتانيا 4250401  |
| معلومات المستورد                    | نورثيرن بيرتش المحدودة (إيكيا إسرائيل)، رقم تسجيل الشركة 512536210، جيبوري يسرائيل 1، نتانيا 4250401<br>هاتف مركز الخدمة: *35832 أو 09 8928888، أيام الأحد إلى الخميس، بين الساعات 09:00-17:00<br>أيام الجمعة وأمسيات الأعياد بين الساعات 09:00-13:00، أو من خلال البريد الإلكتروني: callcenter@by-ikea.co.il |

الرقم التسلسلي (رمز مكوّن من 22 رقمًا يبدأ بـ SN)

الرقم التسلسلي:XXXXXXXXXXXXXXXXXXXX

رقم الصنف (رمز مكوّن من 8 أرقام)

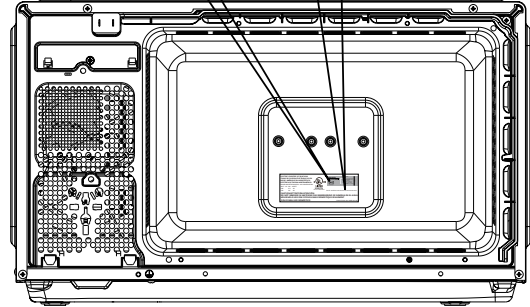

الصورة كمرجع فقط

## التركيب والتوصيل

1. القطبية على جانب التثبيت مزود بفجوة تلامس لا تقل عن 3 مم.
2. يحظر استخدام المحولات والشرائط متعددة المنافذ وأسلاك التمديد، حيث قد يؤدي التحميل الزائد إلى خطر نشوب حريق.
3. لا يجب تعليق المنتج تحت 85 سم.



قد يصبح السطح القابل للوصول ساخناً أثناء التشغيل.

1. هذا الجهاز مخصص للاستخدام المنزلي فقط.
2. هذا الفرن مخصص للاستخدام المدمج فقط، وهو غير مخصص للاستخدام على سطح المنضدة أو داخل الخزانات.
3. تُرجى مراعاة تعليمات التركيب الخاصة.
4. يمكن تركيب الجهاز في خزانة بعرض 60 سم مثبتة في الحائط.
5. الجهاز مزود بقابس ويجب توصيله بمقبس مؤرض مثبت بشكل صحيح فقط.
6. يجب أن يكون الجهد الكهربائي للمصدر متوافقاً مع الجهد المحدد على لوحة التصنيف.
7. يجب تركيب المقبس واستبدال كابل التوصيل بواسطة كهربائي مؤهل فقط. إذا لم يعد من الممكن الوصول إلى القابس بعد تثبيت الجهاز، فيجب توفير جهاز فصل كامل.

## المخاوف البيئية

وفقاً لتوجيه نفايات الأجهزة الكهربائية والإلكترونية (WEEE)، يجب تجميع نفايات الأجهزة الكهربائية والإلكترونية ومعالجتها بشكل منفصل. في أي وقت في المستقبل ترغب في التخلص من هذا المنتج، يُرجى عدم التخلص منه مع النفايات المنزلية. يُرجى إرسال هذا المنتج إلى نقاط تجميع نفايات الأجهزة الكهربائية والإلكترونية حيثما توفرت.



## استكشاف الأخطاء وإصلاحها

| مشكلات طبيعية  |  |
|--|--|
| يتداخل فرن الميكروويف مع استقبال التلفاز                   | ربما يتداخل استقبال الراديو والتلفاز عند تشغيل فرن الميكروويف. ويشبه ذلك تداخل الأجهزة الكهربائية الصغيرة، مثل الخلاط، أو المكنسة الكهربائية، أو المروحة الكهربائية. لذا يُعد هذا أمرًا طبيعيًا. |
| ضوء الفرن خافت   | أثناء الطهي باستخدام الميكروويف منخفض الطاقة، قد يصبح ضوء الفرن قاتمًا. لذا يُعد هذا أمرًا طبيعيًا.  |
| يتراكم البخار على الباب، ويخرج هواء ساخن من فتحات التهوية. | أثناء الطهي، قد يخرج البخار من الطعام. وسيخرج معظمه من فتحات التهوية، لكن بعضه قد يتراكم في مكان بارد مثل باب الفرن. لذا يُعد هذا أمرًا طبيعيًا.   |
| تم تشغيل الفرن عن طريق الخطأ بدون وجود طعام بداخله.        | يُحظر تشغيل الجهاز بدون وجود أي طعام بداخله. وهو أمر في غاية الخطورة.  |

| المشكلة                | السبب المحتمل                                      | الحل  |
|------------------------|--|---|
| يتعذر بدء تشغيل الفرن. | (1) سلك الطاقة غير متصل بإحكام.                    | افصل السلك. انتظر 10 ثوانٍ ثم قم بتوصيله من جديد.   |
|                        | (2) احتراق المنصهر أو عمل قاطع الدائرة الكهربائية. | استبدل المنصهر أو أعد ضبط قاطع الدائرة الكهربائية (يجب إصلاحه بمعرفة أفراد محترفين من شركتنا) |
|                        | (3) هناك مشكلة في المقبس.                          | اختبر مأخذ التيار الكهربائي باستخدام أجهزة كهربائية أخرى.                                     |
| الفرن لا يسخن          | (4) الباب غير مغلق جيدًا.                          | أغلق الباب جيدًا.   |

## المواصفات

|   |                    |
|---|--------------------|
| الطرز:  | LAGAN 306.224.13   |
| معدل الجهد:   | 230 فولت ~ 50 هرتز |
| تصنيف طاقة الدخل (الميكروويف):  | 1250 وات           |
| تصنيف طاقة الخرج (الميكروويف):  | 800 وات            |
| سعة الفرن:  | 20 لتر             |
| قطر القرص الدوار:   | القطر 245 مم       |
| الأبعاد الخارجية:   | 394 × 344 × 595 مم |
| الوزن الصافي:   | 15 كجم             |
| طاقة وضع الاستعداد:   | 0.8 وات            |
| الحد الأقصى للوقت اللازم للوصول لفرن الميكروويف تلقائيًا إلى وضع أو حالة الطاقة المنخفضة المطبقة: | 20 دقيقة           |

| القائمة          | الوزن                          | ما يتم عرضه |
|------------------|--------------------------------|-------------|
| A-1<br>بيتزا     | 200 جم                         | 200         |
|                  | 400 جم                         | 400         |
| A-2<br>لحوم      | 250 جم                         | 250         |
|                  | 350 جم                         | 350         |
|                  | 450 جم                         | 450         |
| A-3<br>الخضراوات | 200 جم                         | 200         |
|                  | 300 جم                         | 300         |
|                  | 400 جم                         | 400         |
| A-4<br>المعكرونة | 50 جم<br>(مع 450 جم ماء بارد)  | 50          |
|                  | 100 جم<br>(مع 800 جم ماء بارد) | 100         |
| A-5<br>بطاطس     | 200 جم                         | 200         |
|                  | 400 جم                         | 400         |
|                  | 600 جم                         | 600         |
| A-6<br>الأسماك   | 250 جم                         | 250         |
|                  | 350 جم                         | 350         |
|                  | 450 جم                         | 450         |
| A-7<br>المشروبات | كوب واحد (120 مل)              | 1           |
|                  | كوبان (240 مل)                 | 2           |
|                  | 3 أكواب (360 مل)               | 3           |
| A-8<br>فشار      | 50 جم                          | 50          |
|                  | 100 جم                         | 100         |

**ملاحظة:** يمكن أيضاً العثور على فئات الطعام على الملصق الموجود داخل الباب.

يمكن ضبط الجهاز لأداء طهي متعدد المراحل، وإذابة الثلج  
متبوعة بإعادة التسخين:

### الطهي متعدد الأقسام

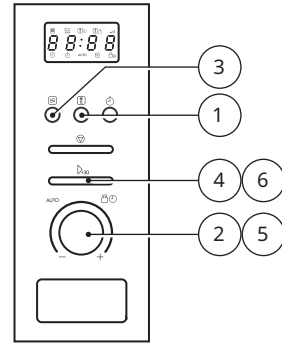

1. اضغط على  فك تجمد الطعام حسب الوزن/الوقت مرتين، وسيعرض الفرن DEF2.
2. أدر المقبض  لتحديد وقت فك تجمد الطعام.
3. اضغط على  ميكروويف مرة واحدة، ستعرض الشاشة 80، واضغط على الزر بشكل متكرر أو أدر المقبض لضبط طاقة الميكروويف المطلوبة.
4. اضغط على  بدء/30+ ثانية لتأكيد ضبط الطاقة.
5. أدر المقبض  لتحديد وقت الطهي.
6. اضغط على  بدء/30+ ثانية لبدء الطهي.



سيطالبك الجهاز بقلب الطعام بعد نصف الوقت المحدد لفك تجمد الطعام.



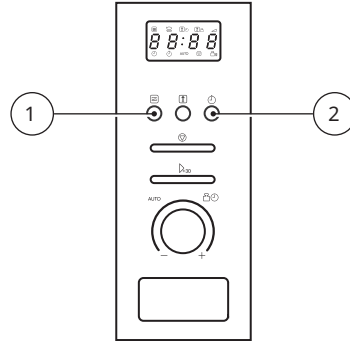

افتح الباب واقلب الطعام وأغلق الباب واضغط على  بدء/30+ ثانية لمتابعة فك تجمد الطعام. سيصدر صوت الرنين مرة أخرى عند الدخول في عملية الطهي الثانية. وعند الانتهاء من الطهي، يصدر صوت الرنين خمس مرات.

### وظيفة الاستعلام

1. في حالة الطهي بالميكروويف، اضغط على  ميكروويف، وسيتم عرض الطاقة الحالية لمدة 3 ثوان.
2. في حالة الطهي، اضغط على  مؤقت المطبخ/الساعة للاستفسار عن وقت اليوم، وسيتم عرض الوقت لمدة 3 ثوان.



### القائمة التلقائية

1. أدر المقبض  إلى اليسار لاختيار القائمة، وستعرض A-1 إلى A-8.
2. اضغط على  بدء/30+ ثانية لتأكيد الطعام المحدد.
3. أدر المقبض  لاختيار الوزن الافتراضي حسب مخطط القائمة.
4. اضغط على  بدء/30+ ثانية لبدء الطهي.

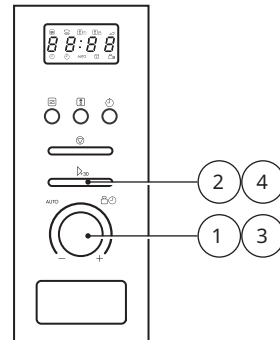

**بدیل البدء السريع 1**

1. في وضع الاستعداد، اضغط على  $\Delta_{30}$  بدء +30 ثانية لبدء الطهي بالطاقة الكاملة لمدة 30 ثانية، وستزيد كل ضغطة إضافية 30 ثانية من وقت الطهي حتى 95 دقيقة.

**بدیل البدء السريع 2**

1. في وضع الاستعداد، أدر المقبض  $\Delta_{30}$  إلى اليمين لضبط الوقت.
2. اضغط على  $\Delta_{30}$  بدء +30 ثانية لبدء الطهي باستخدام طاقة الميكروويف الكاملة.

**ملاحظة:** في حالة ميكروويف أو فك تجمد الطعام حسب الوقت، يمكن أن تزيد كل ضغطة على  $\Delta_{30}$  بدء +30 ثانية 30 ثانية من وقت الطهي.

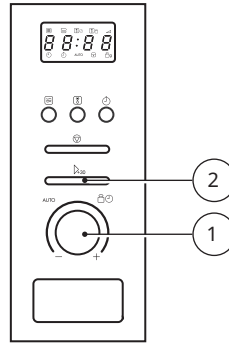
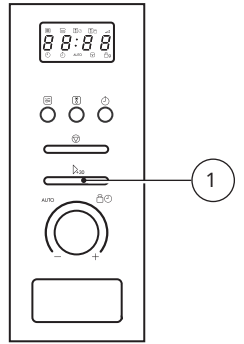
**بدیل البدء السريع 2****بدیل البدء السريع 1****فك تجمد الطعام حسب الوزن**

1. اضغط على  $\Delta_{30}$  فك تجمد الطعام حسب الوزن/الوقت مرة واحدة، وسيعرض الفرن DEF1.
2. أدر المقبض  $\Delta_{30}$  لتحديد وزن الطعام من 100 إلى 2000 جرام.
3. اضغط على  $\Delta_{30}$  بدء +30 ثانية لبدء فك تجمد الطعام.

**فك تجمد الطعام حسب الوقت**

1. اضغط على  $\Delta_{30}$  فك تجمد الطعام حسب الوزن/الوقت مرتين، وسيعرض الفرن DEF2.
2. أدر المقبض  $\Delta_{30}$  لتحديد وقت فك تجمد الطعام. أقصى وقت 95 دقيقة.
3. اضغط على  $\Delta_{30}$  بدء +30 ثانية لبدء فك تجمد الطعام.

سيطالبك الجهاز بقلب الطعام بعد نصف الوقت المحدد لفك تجمد الطعام. افتح الباب واقرب الطعام وأغلق الباب واضغط على  $\Delta_{30}$  بدء +30 ثانية لمتابعة فك تجمد الطعام.

**مؤقت المطبخ**

1. اضغط على  $\Delta_{30}$  مؤقت المطبخ/الساعة مرة واحدة، ستعرض الشاشة 00:00، وسيضيء مؤشر الساعة.
2. أدر المقبض  $\Delta_{30}$  لإدخال الوقت الصحيح. (أقصى وقت يمكن تعيينه 95 دقيقة).
3. اضغط على  $\Delta_{30}$  بدء +30 ثانية لتأكيد الضبط، سوف يتقطع ضوء مؤشر الساعة.

عند الوصول إلى وقت المطبخ، سينطفئ مؤشر الساعة وسيصدر صوت الرنين 5 مرات.

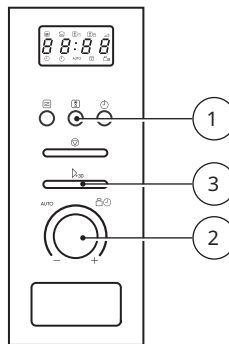
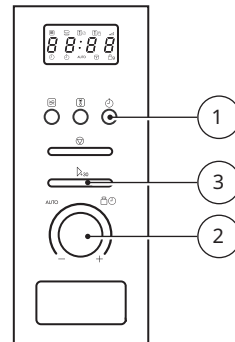
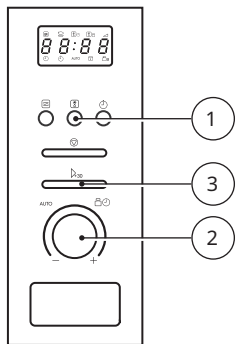
**فك تجمد الطعام حسب الوقت****فك تجمد الطعام حسب الوزن**

## استخدام فرن الميكروويف

**فتح الباب**  
اضغط على الزر لفتح الباب.

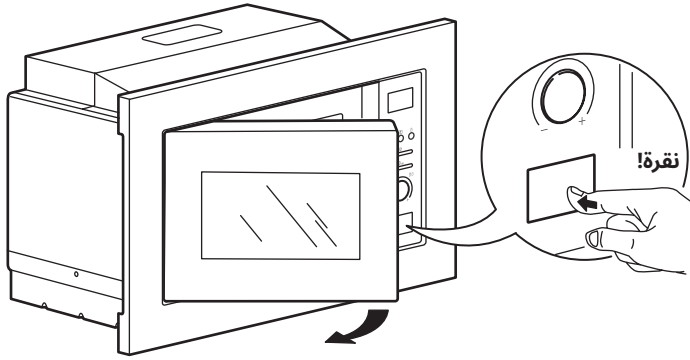

**استخدام المقبض**  
لاستخدام مقبض التحديد، ادفعه إلى الداخل وسيخرج.

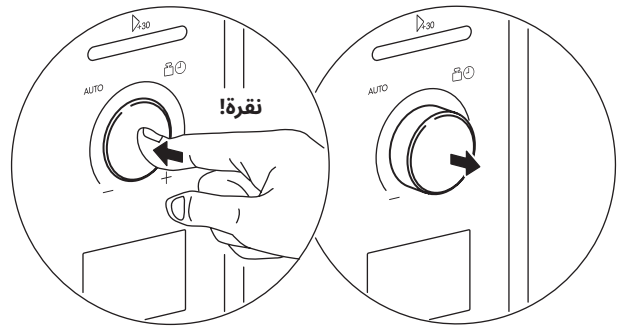

## إعداد الساعة

- عندما يكون فرن الميكروويف متصلًا بالكهرباء، ستعرض الشاشة "0:00"، وسوف يصدر صوت رنين مرة واحدة.
1. اضغط على **مؤقت المطبخ/الساعة** مرتين لتحديد وظيفة الساعة، وسوف تومض أرقام الساعات.
  2. أدر المقبض لضبط أرقام الساعات، يجب أن يكون وقت الإدخال ضمن 0--23.
  3. اضغط على **مؤقت المطبخ/الساعة**، وسوف تومض أرقام الدقائق، وتضيء أرقام الساعات.
  4. أدر المقبض لضبط أرقام الدقائق، يجب أن يكون وقت الإدخال ضمن 0--59.
  5. اضغط على **مؤقت المطبخ/الساعة** لإنهاء ضبط الساعة، وسوف تومض .:

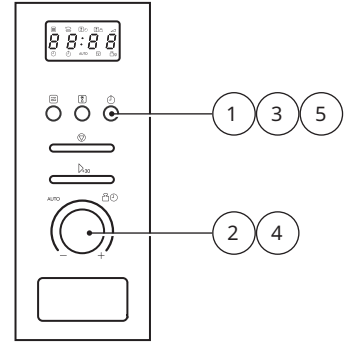

**ملاحظة:** أثناء عملية ضبط الساعة، إذا لم تضغط على **مؤقت المطبخ/الساعة** للتأكيد خلال دقيقة واحدة، فسيعود الفرن إلى الحالة السابقة تلقائيًا.

## وظيفة القفل المخصصة للأطفال

- قفل: في حالة الانتظار، اضغط على **إيقاف/مسح** لمدة 3 ثوان، سيصدر صوت "صافرة" طويل تدل على الدخول في وضع قفل الأمان للأطفال وستعرض الشاشة [ ] أو الوقت الحالي.
- إنهاء القفل: في حالة القفل، اضغط على **إيقاف/مسح** لمدة 3 ثوان، سيصدر صوت "صافرة" طويل تدل على إلغاء القفل.

## الطهي بالميكروويف

1. اضغط على **ميكروويف** مرة واحدة، ستعرض الشاشة 80 بضوء متقطع. اضغط على **ميكروويف** مع التكرار أو أدر المقبض لاختيار الطاقة التي تريدها.
2. اضغط بعد ذلك على **بدء/30 ثانية** لتأكيد مستوى الطاقة المحدد.
3. أدر المقبض لضبط وقت الطبخ من 0:05 إلى 95:00.
4. اضغط على **بدء/30 ثانية** مرة أخرى لبدء الطهي.





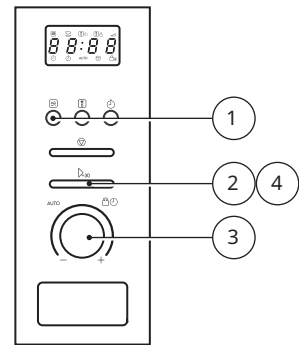

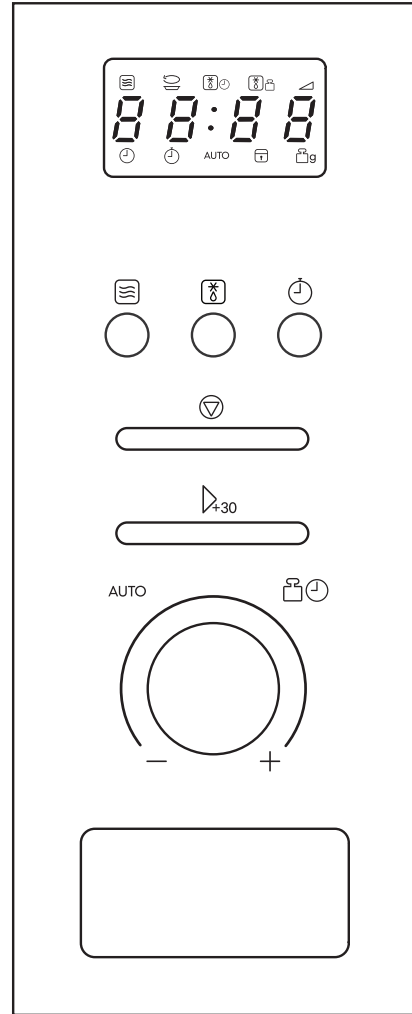
**ملاحظة:** خطوات الوقت عند إدارة المقبض كما يلي:

- |         |       |             |
|---------|-------|-------------|
| 1---0   | دقيقة | 5: ثواني    |
| 5---1   | دقائق | 10: ثواني   |
| 10---5  | دقائق | 30: ثانية   |
| 30---10 | دقيقة | دقيقة واحدة |
| 95---30 | دقيقة | 5: دقائق    |





## التعليمات

- |                                |   |
|--------------------------------|---|
| ميكروويف                       |    |
| مؤقت المطبخ/الساعة             |  |
| بدء/30 ثانية/تأكيد             |  |
| الوقت                          |  |
| فك تجمد الطعام حسب الوزن/الوقت |  |
| إيقاف/مسح                      |  |
| القائمة التلقائية              | AUTO  |

## وصف المنتج

إعداد الفرن  
اسم أجزاء وملحقات الفرن

أخرج الفرن وجميع المواد من العلبة الكرتون وتجويف الفرن. يأتي الفرن الخاص بك مزودًا بالملحقات التالية:

|    |                          |
|----|--------------------------|
| 1x | الطبق الزجاجي            |
| 1x | مجموعة حلقة القرص الدوار |
| 1x | دليل التعليمات           |
| 1x | قالب معايرة التشقيب      |
| 1x | تعليمات التجميع          |

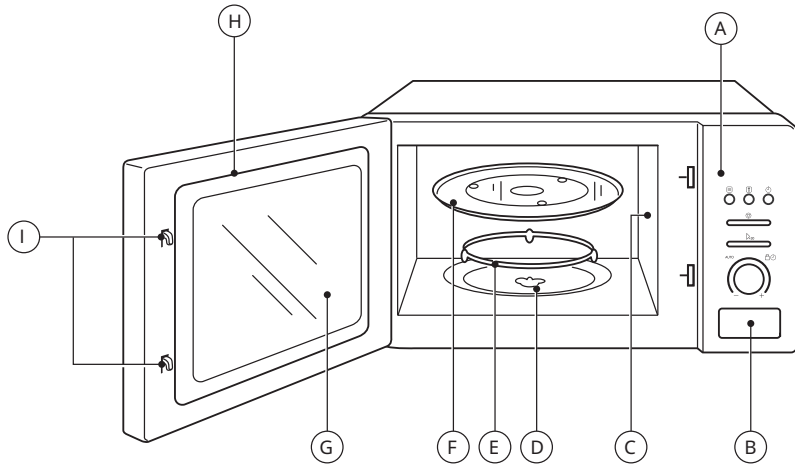

- (a) لوحة التحكم  
(b) زر فتح الباب  
(c) غطاء توجيه الموجات (لا تقم بإزالته)  
(d) عمود القرص الدوار  
(e) مجموعة حلقة القرص الدوار  
(f) الطبق الزجاجي  
(g) نافذة المراقبة  
(h) مجموعة الباب  
(i) نظام قفل الأمان

## تركيب القرص الدوار

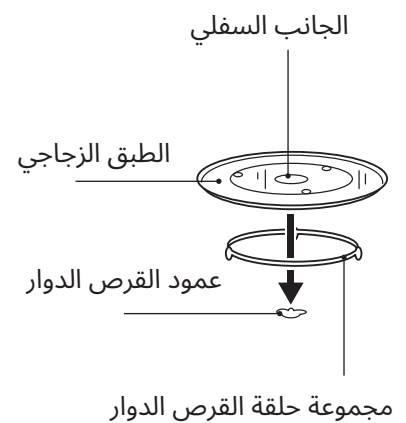

- (a) لا تضع الطبق الزجاجي مقلوبًا. لا يجب أبدًا تقييد الطبق الزجاجي.  
(b) يجب استخدام كل من الطبق الزجاجي ومجموعة القرص الدوار دومًا في أثناء الطهي.  
(c) توضع كل الأطعمة وأواني الأطعمة دومًا على الطبق الزجاجي عند الطهي.  
(d) إذا حدث تشقق أو كسر في الطبق الزجاجي أو مجموعة القرص الدوار، فاتصل بأقرب مركز خدمة معتمد لديك.  
(e) لا تضع أبدًا الطعام المجمد مباشرةً على قرص دوار دافئ.

## مواد يمكنك استخدامها في فرن الميكروويف

| الأواني                 | ملاحظات   |
|-------------------------|---|
| طبق التحمير             | اتبع تعليمات الشركة المصنعة. يجب أن يكون قاع طبق التحمير على الأقل 16/3 بوصة (5 مم) فوق القرص الدوار. قد يؤدي الاستخدام غير السليم إلى كسر القرص الدوار.  |
| أواني العشاء            | آمنة للاستخدام في الميكروويف فقط. اتبع تعليمات الشركة المصنعة. لا تستخدم أطباق متشققة أو مكسورة.  |
| الأوعية الزجاجية        | أزل دائمًا الغطاء. يُستخدم لتسخين الطعام حتى يصبح دافئًا فقط. معظم الأوعية الزجاجية غير مقاومة للحرارة وقد تنكسر.   |
| الأواني الزجاجية        | أواني الفرن الزجاجية المقاومة للحرارة فقط. تأكد من عدم وجود أي حُلي معدنية. لا تستخدم أطباق متشققة أو مكسورة.   |
| أكياس الطهي بالفرن      | اتبع تعليمات الشركة المصنعة. لا تُغلقها باستخدام رابطة معدنية. اصنع فتحات للسماح بخروج البخار.  |
| الكؤوس والأطباق الورقية | تُستخدم للطهي للمدة قصيرة/التدفئة فقط. لا تترك الفرن بدون إشراف أثناء الطهي.  |
| المناشف الورقية         | تُستخدم لتغطية الطعام لإعادة تسخينه وامتصاص الدهون. تُستخدم للطهي لمدة قصيرة مع مراقبتها فقط.   |
| ورق الفرن (برشمان)      | يُستخدم كغطاء لمنع التناثر أو كغلاف للبخار.   |
| البلاستيك               | آمنة للاستخدام في الميكروويف فقط. اتبع تعليمات الشركة المصنعة. يجب أن يكون مزود بملصق "آمن للاستخدام في الميكروويف". تلين بعض الحاويات البلاستيكية، عندما يصبح الطعام بداخلها ساخنًا. يجب فتح "أكياس الغليان" والأكياس البلاستيكية محكمة الغلق، أو ثقبها، أو إنشاء فتحات بها وفقًا لتوجيهات العبوة. |
| الغلاف البلاستيكي       | آمنة للاستخدام في الميكروويف فقط. يُستخدم لغطاء الطعام أثناء الطهي للاحتفاظ بالرطوبة. لا تسمح للغلاف البلاستيكي أن يتلامس مع الطعام.  |
| مقاييس الحرارة          | مقاييس الحرارة الآمنة للميكروويف فقط (مقاييس حرارة اللحم والحلوى).  |
| الورق الشمعي            | يُستخدم كغطاء لمنع التناثر والاحتفاظ بالرطوبة.  |

## مواد يجب تجنب استخدامها في فرن الميكروويف

| الأواني                                   | ملاحظات   |
|---|---|
| صينية من الألومنيوم                       | قد تنحني. انقل الطعام إلى طبق يمكن استخدامه داخل الميكروويف.              |
| علبة الطعام الكرتونية المزودة بمقبض معدني | قد تنحني. انقل الطعام إلى طبق يمكن استخدامه داخل الميكروويف.              |
| الأواني المعدنية أو المزينة بالمعدن       | يحمي المعدن الطعام من طاقة الميكروويف. قد تُسبب الحُلي المعدنية الانحناء. |
| ربطات معدنية ملتوية                       | قد تُسبب الانحناء وقد تتسبب في نشوب حريق بالفرن.                          |
| أكياس ورقية                               | قد تتسبب في نشوب حريق بالفرن.   |
| الإسفنجة البلاستيكي                       | قد يذوب الفوم البلاستيكي أو يلوث السائل بداخله عند التعرض                 |
| الأخشاب                                   | سيجف الخشب عند استخدامه داخل فرن الميكروويف وقد ينقسم أو يتشقق.           |

## لتقليل مخاطر إصابة الأشخاص في أثناء التأريض

### ⚠️ خطر

خطر التعرض لصدمة كهربائية قد يؤدي لمس بعض المكونات الداخلية إلى إصابة جسدية خطيرة أو الوفاة. لا تفك هذا الجهاز.

### ⚠️ تحذير!

خطر التعرض لصدمة كهربائية يمكن أن يؤدي سوء استخدام التأريض إلى حدوث صدمة كهربائية. لا توصل السلك في مأخذ التيار الكهربائي حتى يتم تثبيت الجهاز وتأيضه بطريقة سليمة. يجب تأريض هذا الجهاز. في حالة حدوث قصور في الدائرة الكهربائية، يقلل التأريض من خطر التعرض إلى صدمة كهربائية من خلال توفير سلك تفريغ للتيار الكهربائي. وقد تم تجهيز هذا الجهاز بسلك يتضمن سلكاً مؤرضاً مع قابس مؤرض. يجب توصيل القابس في مأخذ تيار كهربائي مثبت ومؤرض بطريقة سليمة. استشر كهربائياً أو عامل صيانة مؤهلاً إذا لم تفهم تعليمات التأريض بالكامل، أو في حالة وجود شك حول ما إذا كان الفرن مؤرضاً بشكل صحيح أم لا. إذا كان من الضروري استخدام سلك تمديد، لا تستخدم سوى سلك تمديد مكون من 3 أسلاك.

- يتم توفير سلك قصير للإمداد بالطاقة للحد من المخاطر الناجمة عن التشابك مع السلك الأطول أو التعثر به.
- في حالة استخدام سلك طويل أو سلك تمديد:
  - يجب أن يكون التصنيف الكهربائي المحدد لمجموعة الكابلات أو كابل الإطالة في نفس مستوى التصنيف الكهربائي للجهاز على الأقل.
  - يجب أن يكون كابل الإطالة من النوع الأرضي الذي يحتوي على 3 أسلاك.
  - يجب ترتيب الكابل الطويل حتى لا ينسدل من سطح المنضدة أو سطح الطاولة ويصبح بإمكان الأطفال سحبه أو التعثر به من دون قصد.

## التنظيف

- تأكد من فصل الجهاز من مصدر الإمداد بالطاقة.
- نظف تجويف الفرن باستخدام قطعة قماش مبللة قليلاً.
- نظف الملحقات بالطريقة المعتادة بالماء والصابون.
- يجب تنظيف إطار الباب ومانع التسريب والأجزاء المجاورة لهما بحذر باستخدام قطعة قماش مبللة عندما تكون تلك الأجزاء متسخة.
- لا تستخدم المنظفات الكاشطة القوية أو مكاشط المعادن الحادة لتنظيف زجاج باب الفرن حيث يمكن أن تخدش السطح، الأمر الذي قد يؤدي إلى تحطم الزجاج.
- نصيحة للتنظيف ★ لسهولة تنظيف جدران التجويف التي يمكن أن يلمسها الطعام المطبوخ: ضع نصف ليمونة في وعاء، وأصف 300 مل (2/1 باينت) من الماء ويتم التسخين على 100% من طاقة الميكروويف لمدة 10 دقائق. امسح الفرن واجعله نظيفاً باستخدام قطعة قماش ناعمة وجافة.

### ⚠️ تنبيه

خطر التعرض لإصابة جسدية يُعد إجراء أي أعمال صيانة أو إصلاح تتضمن إزالة الغطاء الذي يحمي من التعرض لطاقة الميكروويف من قبل أي شخص بخلاف الشخص المختص أمراً خطيراً.

### انظر التعليمات الواردة في "المواد التي يمكنك استخدامها في فرن الميكروويف أو التي يجب تجنب استخدامها في فرن الميكروويف".

قد توجد بعض الأواني غير المعدنية التي لا تعتبر آمنة للاستخدام في الميكروويف. إذا كانت تساورك الشكوك، يمكنك اختبار الإناء المشكوك فيه باتباع الإجراء التالي.

### اختبار الإناء:

- املأ وعاء آمن للميكروويف بعدد 1 كوب من الماء البارد (250 مل) إلى جانب الإناء محل الشك.
- ابدأ الطهي بأقصى طاقة لمدة دقيقة واحدة.
- تحسس الإناء بحذر. إذا كان الإناء الفارغ دافئاً، لا تستخدمه للطهي داخل فرن الميكروويف.
- لا تتجاوز وقت الطهي المُحدد بدقة واحدة.

## احتفظ بهذه التعليمات

اقرأ بعناية واحفظه للرجوع إليه في المستقبل.

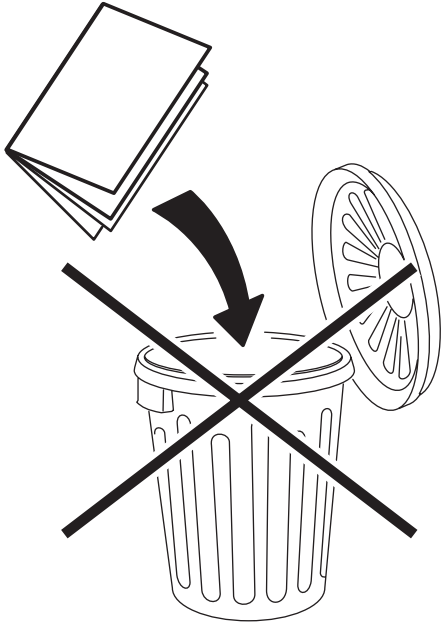

- مساحات مطبخ الموظفين في المحلات والمكاتب وبيئات العمل الأخرى؛
- العملاء في الفنادق، والفنادق الصغيرة، والبيئات السكنية الأخرى؛
- منازل المزارع؛
- بيئات من نوع غرف النوم وأماكن الإفطار.
- فرن الميكروويف مُخصص لتسخين الأطعمة والمشروبات. قد يؤدي تجفيف الطعام أو الملابس وتسخين وسائد التدفئة، والنعال، والإسفنج، والقماش الرطب، وما شابه ذلك إلى خطر التعرض لإصابة أو اشتعالها أو نشوب حريق. يجب عدم استخدام العبوات المعدنية للأطعمة والمشروبات لأنها قد تشتعل.
- لا يجب تنظيف الجهاز باستخدام جهاز التنظيف بالبخار.
- فرن الميكروويف مخصص للاستخدام المدمج.
- يجب وضع السطح الخلفي للأجهزة في مواجهة الحائط.
- هذا الجهاز غير مخصص للتشغيل باستخدام مؤقت خارجي أو نظام تحكم عن بُعد منفصل.
- يمكن أن تكون درجة حرارة الأسطح التي يمكن الوصول إليها مرتفعة أثناء تشغيل الجهاز.

**تحذير:** عند تشغيل الجهاز في وضع الخلط، لا يجب على الأطفال استخدام الفرن إلا تحت إشراف الكبار بسبب الحرارة المتولدة. ⚠

**تحذير:** لتجنب التعرض للحروق، يُرجى عدم لمس الميكروويف أثناء تشغيله. ⚠

## جدول المحتويات

|    |                       |    |                               |
|----|-----------------------|----|-------------------------------|
| 29 | المواصفات.....        | 19 | معلومات السلامة.....          |
| 30 | التركيب والتوصيل..... | 23 | وصف المنتج.....               |
| 30 | المخاوف البيئية.....  | 24 | لوحة التحكم.....              |
| 31 | ضمان Ikea.....        | 25 | استخدام فرن الميكروويف.....   |
|    |                       | 29 | استكشاف الأخطاء وإصلاحها..... |

## معلومات السلامة

## ⚠️ تحذير! الاحتياطات اللازمة لتجنب احتمالية التعرض لطاقة الميكروويف الزائدة

### لسلامتك

- لا تحاول تشغيل هذا الفرن إذا كان بابه مفتوحًا لأن ذلك قد يؤدي إلى التعرض الضار لطاقة الميكروويف. ومن المهم عدم كسر أقفال السلامة أو العبث بها.
- لا تضع أي شيء بين الوجه الأمامي للفرن والباب، ولا تترك أي أتربة أو بقايا منظف تتراكم على الأسطح المانعة للتسرب.

## ⚠️ تحذير! في حالة تلف الباب أو مانعات تسريب الباب، يجب عدم تشغيل الفرن حتى يتم إصلاحه من خلال فني مؤهل.

### تعليمات السلامة المهمة

#### تحذير

- للحد من خطر نشوب حريق، أو تعرض الأشخاص لصدمة كهربائية، أو إصابة أو التعرض لطاقة فرن الميكروويف الزائدة عند استخدام الجهاز، اتبع الاحتياطات الأساسية، بما في ذلك ما يلي:
- اقرأ واتبع ما يلي: "الاحتياطات اللازمة لتجنب احتمالية التعرض لطاقة الميكروويف الزائدة".
- يمكن استخدام هذا الجهاز من خلال الأطفال من سن 8 سنوات وأكبر، والأفراد ذوي القدرات الجسدية أو الحسية أو العقلية المحدودة أو من يفتقرون إلى الخبرة أو المعرفة، شريطة أن يتم تقديم التعليمات المناسبة لهم فيما يتعلق باستخدام الآمن للجهاز وفهم المخاطر المرتبطة باستخدامه.
- احفظ الجهاز وسلوكه بعيدًا عن متناول الأطفال الأقل من 8 سنوات.
- في حالة تلف سلك توصيل الكهرباء، يجب استبداله بواسطة الشركة المصنعة أو وكيل الخدمة المعتمد منها أو الأشخاص المؤهلين تأهيلاً مماثلاً لتفادي وقوع أي خطر.

## ⚠️ تحذير: يُعد إجراء أي أعمال صيانة أو إصلاح تتضمن إزالة الغطاء الذي يحمي من التعرض لطاقة الميكروويف من قبل أي شخص بخلاف الشخص المختص أمرًا خطيرًا.

- عند تسخين الطعام في حاويات بلاستيكية أو ورقية، أبق عينيك على الفرن لأنها قابلة للاشتعال.
- لا تستخدم سوى الأواني المناسبة للاستخدام مع أفران الميكروويف.
- في حالة انبعاث دخان، أوقف تشغيل الفرن أو افصله وأبق الباب مغلقًا لإخماد أي ألسنة لهب. يمكن أن يؤدي تسخين المشروبات في الميكروويف إلى تأخر غليانها، ولذلك يجب تoux الحذر عند التعامل مع الحاوية.
- يجب تقليب محتويات زجاجات الرضاعة وأوعية أغذية الأطفال أو هزها، ويجب التحقق من درجة الحرارة قبل استخدامها لتجنب التعرض لحروق.
- لا يجب تسخين البيض المطهي في القشر والبيض المسلوق في أفران الميكروويف لأنه قد ينفجر، حتى بعد انتهاء تسخين الميكروويف.
- يجب تنظيف الفرن بانتظام وإزالة أي رواسب أطعمة.
- يمكن أن يؤدي عدم الحفاظ على الفرن في حالة نظيفة إلى إتلاف السطح مما قد يؤثر سلبيًا على عمر الجهاز وربما يؤدي إلى وضع خطير.
- لا يجب تثبيت الجهاز خلف باب مزخرف لتجنب الحرارة العالية.
- لا تستخدم سوى مسبار درجة الحرارة الموصى به لهذا الفرن. (خاص بالأفران المزودة بإمكانية استخدام مسبار استشعار درجة الحرارة).
- يجب تشغيل فرن الميكروويف مع فتح الباب المزخرف. (خاص بالأفران المزودة بباب مزخرف).
- هذا الجهاز مصمم للاستخدام المنزلي والأماكن المشابهة مثل:



## 7. מקום ביצוע התיקונים

איקאה תתקן את המוצר בתקופת האחריות תוך 10 ימים מיום מסירתו על ידי הצרכן לאחת מחנויות איקאה המשמשות גם כתחנות שירות:

| מספר טלפון | כתובת                                   | אזור/עיר     |
|------------|---|--------------|
| 8928888-09 | איקאה אשתאול, המלאכה 7, אזה"ת הר טוב    | אזור ירושלים |
| 8928888-09 | איקאה ראשון לציון היוזמה 1, ראשון לציון | אזור תל אביב |
| 8928888-09 | איקאה נתניה גיבורי ישראל 1, נתניה       |              |
| 8928888-09 | איקאה קרית אתא דרך חיפה 52, קרית אתא    | אזור חיפה    |
| 8928888-09 | איקאה באר שבע הירדן 24, באר שבע         | אזור באר שבע |

על אף האמור, המוצרים הבאים יתוקנו בבית הלקוח ובזמנים המפורטים (לעניין הזמנים - ובלבד שהקלקול מונע את השימוש העיקרי שלשמו מיועדים המוצרים): מקרר, מקפיא (תוך יום מרגע הקריאה), כיריים (תוך יומיים מיום הקריאה), תנור אפיה, מדיח כלים (תוך שלושה ימים מיום הקריאה), מוצרים שמפאת גודלם, משקלם, נפחם או היותם מחוברים דרך קבע לא ניתן להובילם. ככל שנדרש תיקון של מוצרים אלה במעבדה, איקאה תעבירם למעבדה ותחזירם בלא תמורה.

## 2. תנאי האחריות

- תוקף האחריות לפי תעודה זו הינו שנתיים ממועד רכישת המוצר (להלן: "תקופת האחריות").
- איקאה תתקן במהלך תקופת האחריות, בין בעצמה ובין באמצעות אחר מטעמה, לפי שיקול דעתה, כל קלקול שנתגלה במוצר. במידה ונדרשה במסגרת התיקון החלפה של המוצר או כל חלק ממנו, תבוצע ההחלפה ללא תמורה.
- ככל שנדרשת, כתנאי להפעלת המוצר, הדרכה ו/או התקנה על ידי איקאה או מי מטעמה, תחול האחריות גם על ההתקנה ובלבד שזו בוצעה על ידי איקאה או מי מטעמה. ההתקנה ו/או ההדרכה תבוצענה תוך 7 ימים מיום אספקת המוצר או מיום בקשתך כדי שנספק לך שירות זה, ובלבד שלא חלפה שנה מיום רכישת המוצר ועד יום הבקשה. במקרה בו סופק לך שירות התקנה/הדרכה, תחול האחריות על המוצר רק במקרה בו לא נעשה בו שימוש עד למועד ההתקנה, והוא נשמר בתנאים ראויים העונים לדרישות איקאה.

## 3. אופן התיקון

במסגרת אחריות זו, איקאה תחזיר את המוצר למצב שבו היה לפני הקלקול. במהלך תקופת האחריות, באם נדרשת החלפת חלקים, יהיו אלה חלקי חילוף מקוריים וחדשים. במקרה בו לא ניתן לתקן את המוצר או להחליף את החלקים, תספק איקאה מוצר חדש, זהה או מסוג, איכות, ועלות דומים, או תשיב את התמורה ששולמה עבורו, וזאת לפי שיקול דעתה הבלעדי. לאחר התיקון או ההחלפה תמסור איקאה אישור בכתב המפרט את מהות התיקון או ההחלפה.

## 4. סייגים לאחריות

איקאה תהא פטורה ממלוא חובותיה על פי תעודה זו במידה ומקור הקלקול הינו בנזק שנגרם על ידי הצרכן.

## 5. חלקי חילוף

עד לתום תקופת האחריות, תספק איקאה את חלקי החילוף הנדרשים לצורך תיקון המוצר. ככל שמחיר המוצר עלה על 300 ש"ח - תספק איקאה חלפים לצורך תיקון המוצר למשך שנה נוספת לאחר תום תקופת האחריות (ובסה"כ למשך שלוש שנים), למעט ככל שקבוע אחרת בחוק.

## 6. תנאים לגביית תשלום על ידי איקאה

- איקאה רשאית לדרוש תמורה בעד תיקון שביצעה לפי דרישת הצרכן או בעד הובלתו או החלפתו של המוצר, אם הוכח, לפני ביצוע התיקון, שהקלקול בו נגרם מאחת הסיבות שלהלן:
- א. כוח עליון שהתרחש במועד מאוחר ממועד רכישת המוצר;
  - ב. תקלה שנגרמה בזדון או מתוך רשלנות של הצרכן, לרבות שימוש במוצר בניגוד להוראות השימוש;
  - ג. שימוש שאינו ביתי;
  - ד. תיקון שנעשה במוצר בידי מי שלא הורשה לכך מטעם איקאה, בניסיונות שאינם נובעות מהפרת חיוביה של איקאה.

## אחריות של IKEA

## תעודת אחריות למוצרי חשמל ביתיים

לקוח/ה יקר/ה, איקאה מברכת אותך על רכישת מוצר החשמל החדש. תעודת אחריות זו מהווה אסמכתא לקבלת אחריות בקשר למוצר. האחריות תינתן גם בעת הצגת מדבקת אחריות שקיבלת בחנות עם פרטי הרכישה ובכפוף לאמור בתעודת האחריות.

## 1. הגדרות תנאי השירות בתעודה זו:

"מוצר" - מוצר חשמל, אלקטרוניקה וגז חדשים המיועדים לשימוש ביתי.

"קלקול" - ליקוי, פגם או קלקול.

"ימים" - לא כולל שבתות וחגים.

|                             |  |
|-----------------------------|--|
| שם ותיאור המוצר שנרכש       | למילוי בעת הרכישה  |
| מספר סידורי/ דגם/ שנת ייצור | למילוי בעת הרכישה  |
| תאריך רכישה                 | למילוי בעת הרכישה  |
| פרטי בית העסק               | ליבנה צפוני בע"מ (איקאה ישראל),<br>ח.פ. 512536210, רחוב גיבורי<br>ישראל 1, נתניה 4250401   |
| פרטי היבואן                 | ליבנה צפוני בע"מ (איקאה ישראל),<br>ח.פ. 512536210, רחוב גיבורי<br>ישראל 1, נתניה 4250401<br>מוקד טלפוני: מוקד טלפוני<br>35832 * או 09-8928888 בימים<br>א-ה, בשעות 09:00-17:00<br>בימי שישי וערבי חג בשעות<br>09:00-13:00 או במייל:<br>callcenter@by-ikea.co.il |

מספר סידורי (מתחיל עם SN, קוד בן 22 ספרות)

מספר סידורי: XXXXXXXXXXXXXXXXXXXXXXXX

מספר פריט (קוד בעל 8 ספרות)

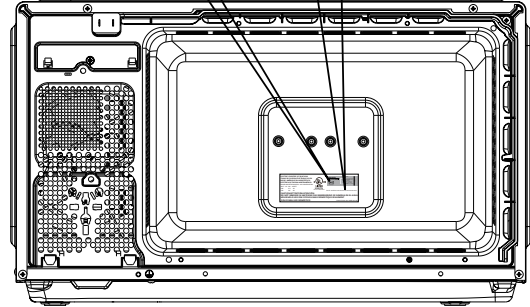

תמונה להמחשה בלבד

## התקנה וחיבור

7. יש להתקין את השקע ולהחליף כבל חיבור רק על ידי חשמלאי מוסמך. אם התקע כבר לא נגיש לאחר ההתקנה, יש להתקין מתג ניתוק חשמל כללי בצד ההתקנה עם מרווח מגע של לפחות 3 מ"מ.
8. אין להשתמש במתאמים, רצועות רב-כיווניות וכבלי הארכה. עומס יתר עלול לגרום לסכנת שריפה.
9. אין להרכיב את המכשיר מתחת לגובה של 85 ס"מ.



משטחים נגישים במכשיר עשויים להיות חמים במהלך הפעולה.

1. מכשיר זה מיועד לשימוש ביתי בלבד.
2. תנור זה מיועד לשימוש מובנה בלבד. הוא אינו מיועד לשימוש כשהוא מונח על גבי דלפק או בתוך ארון.
3. הנכם מתבקשים לשים לב להוראות ההתקנה המיוחדות.
4. ניתן להתקין את המכשיר בארון צמוד קיר ברוב 60 ס"מ.
5. המכשיר מצויד בתקע ויש לחבר אותו רק לשקע מוארק שהותקן כהלכה.
6. מתח החשמל חייב להיות תואם למתח המצוין על לוחית הדירוג.

## סוגיות סביבתיות

על פי הנחיית פסולת ציוד חשמלי ואלקטרוני (WEEE), יש לאסוף ולטפל בנפרד ב-WEEE. אם בכל עת בעתיד תצטרכו להשליך מוצר זה, אל תשליכו אותו עם הפסולת הביתית. הנכם מתבקשים לשלוח מוצר זה לנקודת איסוף WEEE הקרובה אליכם.



## פתרון תקלות

| תופעות נורמליות                                   |  |
|---|--|
| תנור מיקרוגל מפריע לקליטת הטלוויזיה               | קליטת רדיו וטלוויזיה עלולה להיות מופרעת בעת הפעלת תנור המיקרוגל. זה דומה להפרעות של מכשירי חשמל קטנים, כמו מיקסרים, שואבי אבק ומאווררים חשמליים. זוהי תופעה נורמלית. |
| אור פנימי עמום.                                   | בבישול במיקרוגל בעוצמה נמוכה, אור התנור עלול להתעמעם. זוהי תופעה נורמלית.  |
| אדים מצטברים על הדלת ואוויר חם יוצא מפתחי האוויר. | אדים עלולים לצאת אדים מהמזון במהלך הבישול או החימום. רובם ייצאו דרך פתחי האוויר, אך חלקם עשויים להצטבר על גבי מקום קריר כמו דלת התנור. זוהי תופעה נורמלית.           |
| התנור הופעל בטעות ללא אוכל בפנים.                 | חל איסור חמור להפעיל את המכשיר ללא מזון בפנים.<br><b>זה מאד מסוכן.</b>   |

| בעיה                 | סיבה אפשרית                     | פתרון   |
|----------------------|---------------------------------|---|
| לא ניתן להפעיל תנור. | (1) כבל החשמל אינו מחובר היטב.  | נתק את הכבל.<br>המתן 10 שניות וחבר אותו שוב.  |
|                      | (2) נשרף נתיך או מפסק זרם פועל. | יש להחליף את הנתיך או לאתחל מחדש את מפסק הזרם (תיקון על ידי אנשי מקצוע מהחברה שלנו) |
|                      | (3) בעיה בשקע.                  | בדוק את השקע באמצעות מכשירי חשמל אחרים.   |
| התנור לא מחמם        | (4) הדלת לא סגורה היטב.         | יש לסגור אותה היטב.   |

## מפרט







|  |                  |
|--|------------------|
| דגם:   | LAGAN 306.224.13 |
| מתח נקוב:  | 230V~50Hz        |
| הספק כניסה נקוב (מיקרוגל):   | 1250W            |
| הספק מוצא נקוב (מיקרוגל):  | 800W             |
| קיבולת תנור:   | 20L              |
| קוטר סיבוב:  | Ø 245mm          |
| מידות חיצוניות:  | 595x344x394mm    |
| משקל נטו:  | 15 ק"ג           |
| הפעלת מצב המתנה:   | 0.8 וואט         |
| הזמן המקסימלי הנדרש לתנור המיקרו להגיע באופן אוטומטי למצב המתח הנמוך היישים: | 20 דקות          |

| תצוגה | משקל                                | תפריט             |
|-------|-------------------------------------|-------------------|
| 200   | 200 גר.                             | A-1<br>פיצה       |
| 400   | 400 גר.                             |                   |
| 250   | 250 גר.                             | A-2<br>בשר        |
| 350   | 350 גר.                             |                   |
| 450   | 450 גר.                             |                   |
| 200   | 200 גר.                             | A-3<br>ירקות      |
| 300   | 300 גר.                             |                   |
| 400   | 400 גר.                             |                   |
| 50    | 50 גר.<br>(עם 450 מ"ל של מים קרים)  | A-4<br>פסטות      |
| 100   | 100 גר.<br>(עם 800 מ"ל של מים קרים) |                   |
| 200   | 200 גר.                             | A-5<br>תפוחי אדמה |
| 400   | 400 גר.                             |                   |
| 600   | 600 גר.                             |                   |
| 250   | 250 גר.                             | A-6<br>דגים       |
| 350   | 350 גר.                             |                   |
| 450   | 450 גר.                             |                   |
| 1     | כוס אחת (120 מ"ל)                   | A-7<br>משקאות     |
| 2     | 2 כוסות (240 מ"ל)                   |                   |
| 3     | 3 כוסות (360 מ"ל)                   |                   |
| 50    | 50 גר.                              | A-8<br>פופקורן    |
| 100   | 100 גר.                             |                   |

**הערה:** קטגוריות המזון מופיעות גם על התוויות בחלק הפנימי של הדלת.

ניתן להגדיר את מכשיר המיקרוגל לבצע בישול רב-שלבי, הפשרה ולאחריה חימום חוזר:

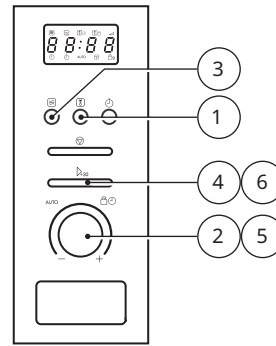

**בישול רב שלבי**

1. לחצו על  **הפשרה לפי זמן\משקל פעמיים** והתנור יציג **dEF2**.
2. סובבו את הכפתור  כדי לבחור את משך זמן ההפשרה הרצוי.
3. לחצו על  **מיקרוגל** פעם אחת, המסך יציג **80**, לחץ שוב ושוב על הלחצן או סובבו את הכפתור כדי להגדיר את עוצמת המיקרוגל הנדרשת.
4. לחצו על  **התחל\30+ שניות** כדי לאשר את הגדרות ההספק.
5. סובבו את הכפתור  כדי לבחור את זמן הבישול\חימום הרצוי.
6. לחצו על  **התחל\30+ שניות** כדי להתחיל בבישול\חימום.





המכשיר ינחה אתכם להפוך את המזון לאחר מחצית מהזמן שנקבע להפשרה. פתחו את הדלת והפכו את המזון, סיגרו את הדלת ולחצו על  **התחל\30+ שניות** כדי להמשיך את ההפשרה. הזמזום יישמע שוב לכשיחל הבישול השני. בסיום הבישול, הזמזום יצלצל חמש פעמים.

**בדיקות בזמן שהמכשיר פועל**

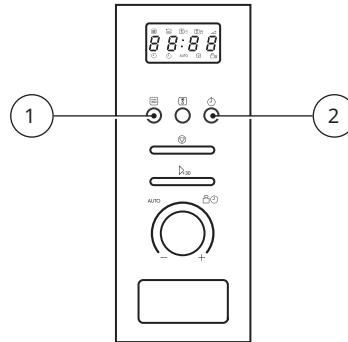
1. במצב בישול\חימום במיקרוגל, לחצו על  **מיקרוגל** וההספק הנוכחי יוצג למשך 3 שניות.
2. במצב בישול\חימום במיקרוגל, לחצו על  **שעון** **טיימר למטבח** כדי לבדוק מה השעה, השעה תוצג למשך 3 שניות.



**תפריט פעולות אוטומטיות**

1. סובבו את הכפתור "שמאלה" כדי לבחור את התפריט, ו-**A-1** עד **A-8** יוצג.
2. לחצו על  **התחל\30+ שניות** כדי לאשר את האוכל שנבחר.
3. סובבו את הכפתור "שמאלה" כדי לבחור את משקל ברירת המחדל כפי שמופיע בטבלת התפריט.
4. לחצו על  **התחל\30+ שניות** כדי להתחיל בבישול\חימום.

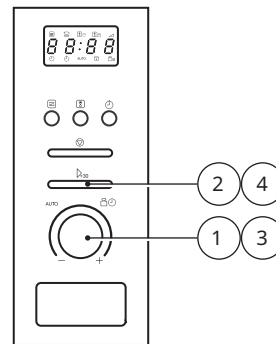

**התחלה מהירה חלופה 1**

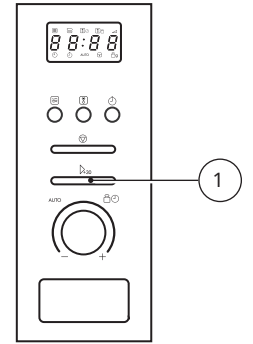

**התחלה מהירה חלופה 2**

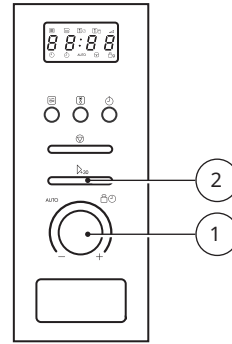

**התחלה מהירה חלופה 1**

1. במצב המתנה, לחצו על  $\Delta_{30}$  **התחל 30+ שניות** כדי להתחיל בבישול בעצמה מלאה למשך 30 שניות, כל לחיצה נוספת תגדיל את משך זמן הבישול ב-30 שניות עד למקסימום של 95 דקות.

**התחלה מהירה חלופה 2**

1. במצב המתנה, סובבו את כפתור הבחירה  $\Delta_{30}$  ימינה כדי להגדיר את השעה.
2. לחצו על  $\Delta_{30}$  **התחל 30+ שניות** כדי להתחיל בבישול בעוצמת מיקרוגל מלאה.

**הערה:** במצב מיקרוגל או מצב הפשרה, כל לחיצה על  $\Delta_{30}$  **התחל 30+ שניות** תגדיל את משך זמן הפעולה של המכשיר ב-30 שניות.

**הפשרה לפי משקל**

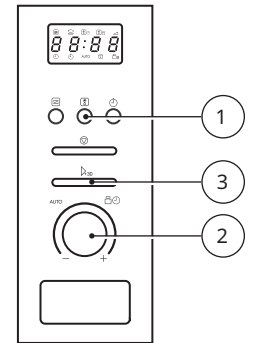

**הפשרה לפי זמן**

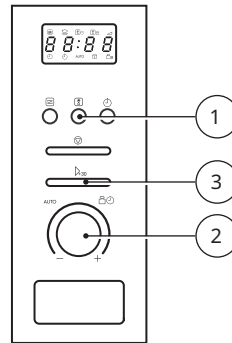

**הפשרה לפי משקל**

1. לחצו על  $\Delta_{30}$  **הפשרה לפי זמן ומשקל** פעם אחת והתנור יציג **dEF1**.
2. סובבו את הכפתור "⌚" כדי לבחור את משקל המזון בין 100 ל-2000 גרם.
3. לחצו על  $\Delta_{30}$  **התחל 30+ שניות** כדי להתחיל בתהליך ההפשרה.

**הפשרה לפי זמן**

1. לחצו על  $\Delta_{30}$  **הפשרה לפי זמן ומשקל** פעמיים והתנור יציג **dEF2**.
2. סובבו את הכפתור "⌚" כדי לבחור את משך זמן ההפשרה. משך הזמן המקסימלי הוא 95 דקות.
3. לחצו על  $\Delta_{30}$  **התחל 30+ שניות** כדי להתחיל בתהליך ההפשרה.

המכשיר ינחה אתכם להפוך את המזון לאחר מחצית מהזמן שנקבע להפשרה. פתחו את הדלת והפכו את המזון, סיגרו את הדלת ולחצו על  $\Delta_{30}$  **התחל 30+ שניות** כדי להמשיך את ההפשרה.

**טיימר מטבח**

1. לחצו על  $\Delta_{30}$  **שעון טיימר למטבח** פעם אחת, המסך יציג **00:00**, מחוון השעון יידלק.
2. סובבו את הכפתור  $\Delta_{30}$  כדי להזין את משך הזמן הרצוי. (משך הזמן המקסימלי הוא 95 דקות.)
3. לחצו על  $\Delta_{30}$  **התחל 30+ שניות** כדי לאשר את ההגדרה, מחוון השעון יבהב.

עם תום הזמן, מחוון השעון יכבה והזמזום יצלצל 5 פעמים.

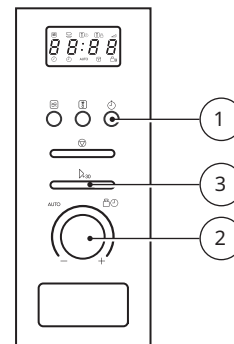

שימוש בתנור המיקרוגל

שימוש בכפתור הבחירה

כדי להשתמש בכפתור הבחירה, יש ללחוץ אותו פנימה והוא יקפוץ החוצה.

לפתיחת הדלת

לחצו על הלחצן כדי לפתוח את הדלת.

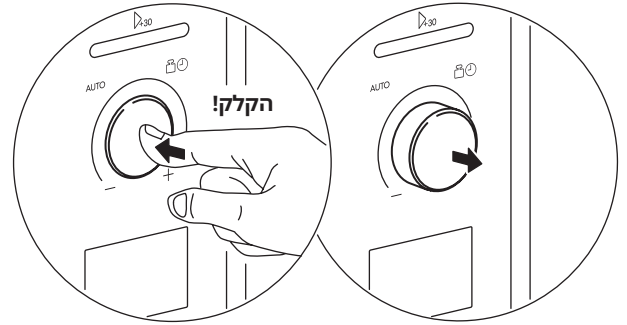
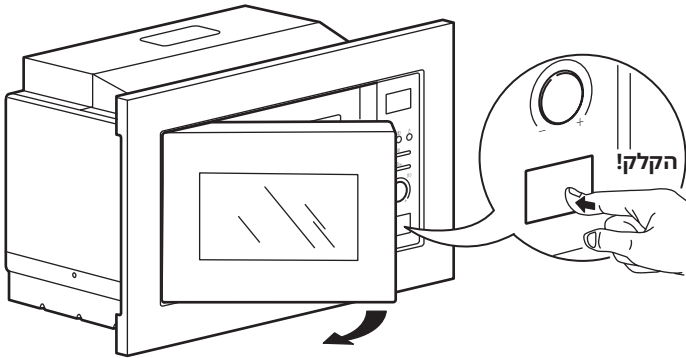

הגדרת השעון

כאשר תנור המיקרוגל מחובר לחשמל, המסך יציג "0:00", והזמזום יצלצל פעם אחת.

1. לחצו על **שעון/טיימר למטבח** פעמיים כדי לבחור בפונקציית השעון, ספרות השעה יבהבו.
2. סובבו את הכפתור **⌚** כדי לכוונן את ספרות השעה המספרים צריכים להיות בין 0--23.
3. לחצו על **שעון/טיימר למטבח**, ספרות הדקות יבהבו, ספרות השעה ידלקו.
4. סובבו את הכפתור **⌚** כדי לכוונן את ספרות הדקות, המספרים צריכים להיות בין 0--59.
5. לחצו על **שעון/טיימר למטבח** כדי לסיים את הגדרת השעה. יבהבו.

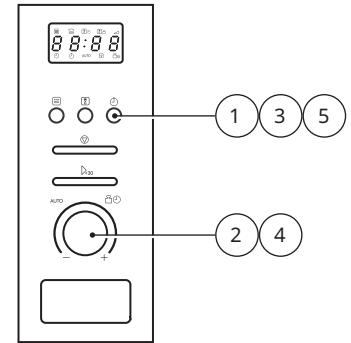

**הערה:** במהלך תהליך הגדרת השעון, אם לא תלחצו על **שעון/טיימר למטבח** כדי לאשר תוך דקה, התנור יחזור אוטומטית למצב הקודם.

פונקציית נעילה לילדים

נעילה: במצב המתנה, לחצו על **עצור/נקה** למשך 3 שניות, המכשיר ישמיע צפצוף ארוך המציין כניסה למצב נעילת ילדים והמסך יציג את **---** או את השעה הנוכחית.  
 שחרור נעילה: במצב נעול, לחצו על **עצור/נקה** למשך 3 שניות, יהיה צפצוף ארוך המציין שהנעילה משוחררת.

בישול וחימום בתנור המיקרוגל

1. לחצו על **מיקרוגל** פעם אחת, המסך יציג **80** מהבהב. לחצו על **מיקרוגל** שוב ושוב או סובבו את הכפתור הבחירה כדי לבחור את העצמה הרצויה.
2. לאחר מכן לחצו על **התחל+30** כדי לאשר את רמת ההספק שנבחרה.
3. סובבו את הכפתור **⌚** כדי להגדיר את משך זמן החימום והבישול מ-0:05 עד 95:00.
4. לחצו על **התחל+30** כדי להתחיל בפעולת החימום/בישול.

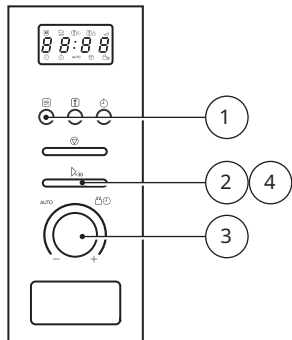

**הערה:** קפיצות הזמן בעת סיבוב הכפתור כדי לקבוע את משך הזמן הרצוי הם כדלקמן:

- 0---1 דקות : 5 שניות
- 1---5 דקות : 10 שניות
- 5---10 דקות : 30 שניות
- 10---30 דקות : דקה אחת
- 30---95 דקות : 5 דקות

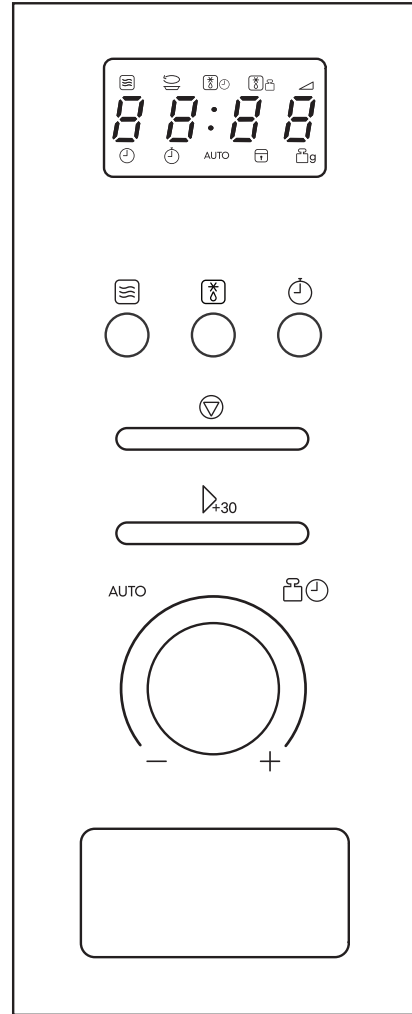

הוראות שימוש והפעלה

- |                        |   |
|------------------------|---|
| מיקרוגל                |    |
| שעון טיימר למטבח       |  |
| התחל/30+ שניות/אשר     |  |
| זמן                    |  |
| הפשרה לפי משקל/זמן     |  |
| עצירה/ניקוי            |  |
| תפריט פעולות אוטומטיות | AUTO  |

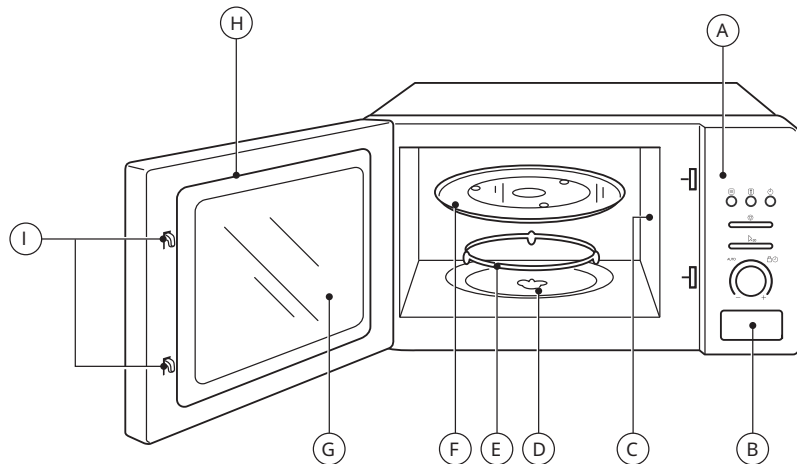

- (a) לוח בקרה  
 (b) כפתור פתיחת הדלת  
 (c) מכסה מוביל גל (אסור להסירו)  
 (d) ציר סיבוב  
 (e) מכלול סיבוב  
 (f) מגש זכוכית  
 (g) חלון צפייה  
 (h) מערך הדלת  
 (i) מערכת נעילת בטיחות

## הגדרת התנור שמות חלקי התנור השונים והאביזרים

יש להוציא את התנור ואת כל החומרים מהאריזה ומשקע התנור באריזה. האביזרים הבאים כלולים באריזה:

|    |                   |
|----|-------------------|
| 1x | מגש זכוכית        |
| 1x | מכלול משטח הסיבוב |
| 1x | חוברת הדרכה       |
| 1x | תבנית קידוח       |
| 1x | הוראות התקנה      |

## התקנת משטח הסיבוב

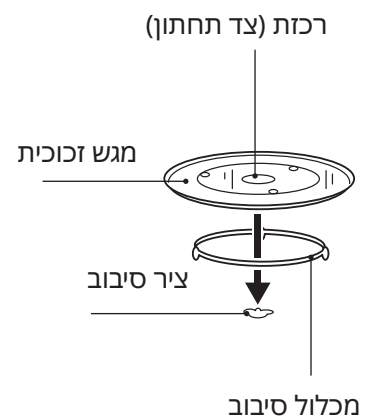

- (a) אסור להניח את מגש הזכוכית הפוך. אסור להגביל את חופש הסיבוב של מגש הזכוכית.  
 (b) חובה להשתמש גם במגש הזכוכית וגם במכלול משטח הסיבוב במהלך החימום והבישול.  
 (c) יש להניח את המזון ומכלי המזון על מגש הזכוכית בעת השימוש במכשיר.  
 (d) אם מגש הזכוכית או משטח הסיבוב נסדק או נשבר, יש לפנות למרכז השירות המורשה הקרוב.  
 (e) אסור להניח מזון קפוא ישירות על משטח סיבוב חם.

## חומרים בהם ניתן להשתמש בתנור המיקרוגל

| כלים               | הערות   |
|--------------------|---|
| צלחת השחמה         | יש לפעול לפי הוראות היצרן. החלק התחתון של צלחת ההשחמה חייב להיות לפחות בגובה של 5 מ"מ מעל משטח הסיבוב. שימוש לא נכון עלול לגרום למשטח הסיבוב להישבר.  |
| כלי אוכל           | כלים המתאימים למיקרוגל בלבד. יש לפעול לפי הוראות היצרן. אין להשתמש בכלים סדוקים או עם שברים.  |
| צנצנות זכוכית      | חובה להסיר את המכסה. יש להשתמש רק לחימום מזון עד להיותו חם בלבד. מרבית צנצנות הזכוכית אינן עמידות בחום ועלולות להישבר.  |
| כלי זכוכית         | כלי זכוכית המיועדים לשימוש בתנור ועמידים לחום בלבד. יש לוודא שאין עיטורים מתכתיים. אין להשתמש בכלים סדוקים או עם שברים.   |
| שקיות לבישול בתנור | יש לפעול לפי הוראות היצרן. אין לסגור באמצעות סוגר או אמצעי עשוי מתכת. יש ליצור חריצים כדי לאפשר לאדים לצאת החוצה.   |
| צלחות וכוסות נייר  | ניתן להשתמש לבישול/חימום לטווח קצר בלבד. אין להשאיר את התנור ללא השגחה בזמן הבישול והחימום.   |
| מגבות נייר         | יש להשתמש לכיסוי מזון לחימום חוזר ולספיגת שומן. ניתן להשתמש תחת השגחה לבישול וחימום לזמן קצר בלבד.  |
| נייר פרגמנט        | יש להשתמש ככיסוי למניעת התזה או לעטיפה בעת אידוי.   |
| פלסטיק             | כלים המתאימים למיקרוגל בלבד. יש לפעול על פי הוראות היצרן. הכלי צריך להיות מסומן כבטוח לשימוש במיקרוגל. חלק מכלי הפלסטיק מתרככים כשהמזון בפנים מתחמם. יש לחתוך, לנקב או לאוורר "שקיות הרתחה" ושקיות ניילון הסגורות היטב לפי ההוראות על גבי האריזה. |
| ניילון נצמד        | כלים המתאימים למיקרוגל בלבד. יש להשתמש כדי לכסות מזון במהלך הבישול והחימום כדי לשמור על הלחות. אסור לאפשר לניילון הנצמד לגעת באוכל.   |
| מדי חום            | יש להשתמש במדי חום המתאימים למיקרוגל בלבד (מדחומי בשר וסוכריות).  |
| נייר שעווה         | יש להשתמש ככיסוי למניעת התזה ולשמירה על לחות.   |

## חומרים שיש להימנע משימוש בהם בתנורי מיקרוגל

| כלים                                    | הערות   |
|---|---|
| מגשי אלומיניום                          | צורת הכלי עלולה להתעוות או להתקמר. יש להעביר את האוכל לצלחת המתאימה לשימוש במיקרוגל.      |
| מזון באריזת קרטון עם ידיות או חלקי מתכת | צורת הכלי עלולה להתעוות או להתקמר. יש להעביר את האוכל לצלחת המתאימה לשימוש במיקרוגל.      |
| כלי מתכת או כלים עם חלקי מתכת           | המתכת מונעת מאנרגיית המיקרוגל להגיע אל המזון. עיטור מתכת עלול לגרום לעיוות בכלי.          |
| מהדקים וחיבורים מתכתיים                 | עלול לגרום לעיוות ולגרום להתלקחות שריפה בתנור.  |
| שקיות נייר                              | עלולות לגרום להתלקחות שריפה בתנור.  |
| פלסטיק מוקצף                            | אנרגיית מיקרוגל עלולה לגרום להמסת הכלי או לזיהום של הנוזל בתוך כלים העשויים פלסטיק מוקצף. |
| עץ                                      | כלים מעץ יתייבשו בשימוש בתנורי מיקרוגל ואף עלולים להיסדק או להתבקע.                       |

- אין להשתמש בחומרי ניקוי חזקים שגורמים לשחיקה או במגרדי מתכת חדים לניקוי זכוכית דלת התנור מכיוון שהם עלולים לפגום או לשרוט את פני השטח, מה שעלול לגרום לניפוץ הזכוכית.
- טיפ לניקוי ★ לניקוי קל יותר של דפנות החלל שהמזון המבושל יכול לגעת בהם: מניחים חצי לימון בקערה, מוסיפים 300 מ"ל מים ומחממים על 100% עוצמת מיקרוגל למשך 10 דקות. יש לנגב את התנור בעזרת מטלית רכה ויבשה.

### ⚠ זהירות

סכנת פגיעה אסור למי שאינו מוסמך לכך לבצע פעולת תיקון או שירות הכרוכה בהסרת הכיסוי המעניק הגנה מפני חשיפה לאנרגיית מיקרוגל, בשל הסכנה הרבה הכרוכה בכך.

עיינו בקפידה בהוראות בנושא "חומרים שניתן להשתמש בהם בתנור מיקרוגל או שיש להימנע מהם בתנור מיקרוגל".  
 ייתכנו כלים לא מתכתיים מסוימים שאינם בטוחים לשימוש בתנורי מיקרוגל. במידה וקיים ספק, ניתן לבדוק את הכלי המדובר על פי ההליך הבא.

בדיקת כלים:

- ממלאים מיכל המתאים לשימוש בתנורי מיקרוגל בכוס מים קרים (250 מ"ל) ומניחים אותו בתנור יחד עם הכלי שאותו רוצים לבדוק.
- מבשלים בעצמה מקסימלית במשך דקה.
- נוגעים וממשיים את הכלי בזהירות. במידה והכלי הריק חם, אין להשתמש בו לבישול במיקרוגל.
- אין לחרוג מזמן בישול של דקה.

### הפחתת הסיכון לפגיעה בעת התקנת הארקה

#### ⚠ סכנה

סכנת התחשמלות נגיעה בחלק מהרכיבים הפנימיים של התנור, עלולה לגרום לפגיעה חמורה או מוות. אין לפרק מכשיר זה.

#### ⚠ אזהרה!

סכנת התחשמלות שימוש לא נכון בהארקה עלול לגרום להתחשמלות. אין לחבר את המכשיר לשקע החשמל עד שהוא מותקן ומוארק כהלכה. המכשיר חייב להיות מוארק. במקרה של קצר חשמלי, ההארקה מפחיתה את הסיכון להתחשמלות בכך שחלק ניכר מהזרם החשמלי זורם דרך חוט ההארקה אל הקרקע. מכשיר זה מצויד בכבל בעל חוט הארקה עם תקע הארקה. תקע החשמל חייב להיות מחובר לשקע שמותקן כראוי ומוארק כהלכה. יש להתייעץ עם חשמלאי או איש שירות מוסמך אם הוראות ההארקה אינן מובנות לחלוטין או אם קיים ספק באם המכשיר מוארק כהלכה. אם יש צורך להשתמש בכבל מאריך כדי לחבר את המכשיר לשקע החשמל, יש להשתמש רק בכבל מאריך עם תקע בעל 3 פינים.

- יחד עם המכשיר מסופק כבל חשמל קצר בכדי להפחית את הסיכונים הנובעים מהסתבכות של הכבל או מעידה על כבל ארוך יותר.
- באם נעשה שימוש בערכת כבלים ארוכה או כבל מאריך יש לוודא את הפרטים הבאים:
  - הדירוג האנרגטי המסומן על ערכת הכבל או הכבל המאריך צריך להיות גבוה לפחות כמו הדירוג האנרגטי של המכשיר.
  - הכבל המאריך חייב להיות כבל בעל 3 גידים, לטובת הארקה.
  - יש להקפיד על סידור הכבל המאריך כך שהוא לא ישתלשל על השיש או על המשטח עליו מונח המכשיר בצורה שבה ילדים יכולים למשוך אותו או למעוד עליו בלי כוונה.

### ניקוי המכשיר

- יש להקפיד על ניתוק המכשיר מהחשמל.
- יש לנקות את חלל התנור לאחר השימוש עם מטלית מעט לחה.
- השתמשו במי סבון כדי לנקות את אביזרי התנור.
- יש לנקות בזהירות לכלוך שהצטבר על המשקוף והאטם ואת החלקים הסמוכים אליהם עם מטלית לחה.

## למען בטיחותכם, שימרו על הוראות אלה

יש לקרוא בעיון ולשמור לעיון עתידי.

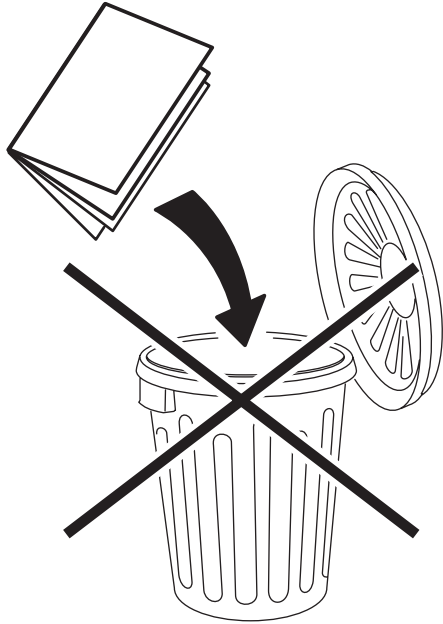

- מכשיר חשמלי זה מיועד לשימוש ביתי ולשימושים דומים, למשל:
  - אזורי עובדי המטבח, במשרדים וסביבות עבודה אחרות;
  - לקוחות בבתי מלון, מוטלים וסביבות מגורים אחרות;
  - בתי חווה; B&B, צימרים וכדומה.
- תנור המיקרוגל מיועד לחימום מזון ומשקה בלבד. ייבוש של מזון או בגדים, חימום של כריות חימום, נעלי בית, ספוגים, מטליות לחות וכדומה עלולים לגרום לסכנת פציעה, התלקחות או שריפה. אין להשתמש במכלים עשויי מתכת או אם חלקים מתכתיים לאחסון מזון ו/או משקה מכיוון שהם עלולים להתלקח.
- חל איסור לנקות את המכשיר עם מנקה אדים.
- תנור המיקרוגל מיועד לשימוש כשהוא מובנה.
- יש להציב את המשטח האחורי של המכשירים כנגד קיר.
- המכשיר אינו מיועד להפעלה באמצעות טיימר חיצוני או מערכת שלט רחוק נפרדת.
- יש לשים לב לכך שהטמפרטורה של משטחים נגישים עשויה להיות גבוהה כאשר המכשיר פועל.

**אזהרה:** כאשר המכשיר מופעל במצב משולב, בשל הטמפרטורות הגבוהות שנוצרות בו, ניתן לאפשר לילדים להשתמש במכשיר רק תחת השגחת מבוגר.

**אזהרה:** כדי למנוע כוויות, אין לגעת בתנור המיקרוגל בזמן פעולה.

## תוכן העניינים

|                      |    |                           |    |
|----------------------|----|---------------------------|----|
| מפרט.....            | 5  | מידע בטיחותי.....         | 5  |
| התקנה וחיבור.....    | 16 | תיאור מוצר.....           | 9  |
| סוגיות סביבתיות..... | 16 | לוח בקרה.....             | 10 |
| אחריות של IKEA.....  | 17 | שימוש בתנור המיקרוגל..... | 11 |
|                      |    | פתרון תקלות.....          | 15 |

## מידע בטיחותי

### ⚠ אזהרה! אמצעי זהירות למניעת חשיפה אפשרית לכמות מופרזת של אנרגיית מיקרוגל.

#### למען בטיחותכם

- אין לנסות ולהפעיל תנור זה כשדלתו פתוחה מכיוון שהדבר עלול לגרום לחשיפה מזיקה לאנרגיית מיקרוגל. אסור לשבור או להתעסק עם מנעולי הבטיחות.
- אין להניח חפץ כלשהו בין החזית הקדמית של התנור לדלת או לאפשר לכלוך או לשאריות של חומרי ניקוי להצטבר על משטחי האיטום.

⚠ **אזהרה!** במידה והדלת או אטמי הדלת נפגמו, אין להפעיל את התנור עד לתיקונו על ידי טכנאי מוסמך.

#### הוראות בטיחות חשובות

#### אזהרה

- כדי להפחית את הסיכון של שריפה, התחשמלות, פגיעה או חשיפה לאנרגיית מיקרוגל מופרזת בעת השימוש במכשיר מיקרוגל זה, יש לפעול על פי אמצעי הזהירות הבסיסיים, לרבות:
- יש לקרוא ולפעול על פי ההנחיות הבאות:
    - “אמצעי זהירות למניעת חשיפה אפשרית לכמות מופרזת של אנרגיית מיקרוגל.”
  - ניתן לאפשר לילדים מגיל 8 ומעלה, לאנשים עם יכולות פיזיות, חושיות או נפשיות מופחתות, או לאנשים חסרי ניסיון או ידע להשתמש במכשיר זה, ובתנאי שהם מקבלים הנחיות מתאימות לשימוש בטוח במכשיר ומבינים את הסיכונים הכרוכים בכך.
  - הרחק את המכשיר ואת כבל החשמל שלו מהישג ידם של ילדים מתחת לגיל 8.
  - במידה וכבל החשמל ניזוק, יש לדאוג להחלפתו ע"י היצרנית, או מרכז השירות המורשה מטעמה או ע"י גורם בעל הכשרה דומה, וזאת לצורך מניעת סיכונים.

⚠ **אזהרה:** אסור למי שאינו מוסמך לכך לבצע פעולת תיקון או שירות הכרוכה בהסרת הכיסוי המעניק הגנה מפני חשיפה לאנרגיית מיקרוגל, בשל הסכנה הרבה הכרוכה בכך.

- בעת חימום מזון במכלי פלסטיק או נייר, יש לפקוח עין על התנור בשל אפשרות להתלקחות המיכל.
- יש להשתמש רק בכלים המתאימים לשימוש בתנורי מיקרוגל.
- במקרה שמהמכשיר עולה עשן, יש לכבות או לנתק את המכשיר ולהשאיר את הדלת סגורה על מנת לחנוק את הלהבות במידה וישנן.
- חימום משקאות במיקרוגל עלול להוביל לרתיחה מתפרצת מאוחרת, ובשל כך יש לנקוט משנה זהירות בעת הטיפול במיכל.
- כדי למנוע סכנת או גרימת כוויות, לאחר חימום בתנור המיקרוגל יש לערבב או לנער את תכולתם של בקבוקי האכלה וצנצנות מזון לתינוקות ולבדוק את הטמפרטורה לפני הצריכה.
- אין לחמם ביצים טריות שעדיין בקליפתן או ביצים קשות שלמות בתנור המיקרוגל מכיוון שהן עלולות להתפוצץ, גם לאחר סיום חימום המיקרוגל.
- יש לנקות את התנור באופן קבוע ולהסיר לכלוך ומשקעי מזון.
- אי שמירה על ניקיון התנור עלול להוביל להידרדרות פני המשטח שעלול להשפיע לרעה על חיי המכשיר ואף לגרום למצבים מסוכנים.
- אין להתקין את המכשיר מאחורי דלת דקורטיבית על מנת למנוע התחממות יתר.
- יש להשתמש רק במד טמפרטורה המומלץ עבור תנור זה. (עבור תנורי מיקרוגל שמגיעים עם מד טמפרטורה מיוחד לצורך זה.)
- יש להפעיל את המיקרוגל רק כשהדלת הדקורטיבית פתוחה. (עבור תנורים עם דלת דקורטיבית.)

**ENGLISH**

**19**

**5**

**6**

**العربية**  
**עברית**



### ENGLISH

Please refer to the last page of this manual for the full list of IKEA appointed After Sales Service Provider and relative national phone numbers.  
The electronic user manual is available at [www.ikea.com](http://www.ikea.com).

### العربية

يُرجى الرجوع إلى الصفحة الأخيرة من دليل المستخدم هذا للحصول على القائمة الكاملة لمزوّد خدمة ما بعد البيع المعين من قبل IKEA وأرقام الهواتف المحلية ذات الصلة.  
دليل المستخدم الإلكتروني متوفر على [www.ikea.com](http://www.ikea.com).



### עברית

ניתן לעיין בעמוד האחרון של מדריך זה לקבלת הרשימה המלאה של ספקי שירות לאחר מכירה המוסמכים על ידי IKEA ומספרי טלפון מקומיים.  
ניתן למצוא את המדריך למשתמש האלקטרוני באתר [www.ikea.com](http://www.ikea.com).





# LAGAN

en  
ar  
he



Design and Quality  
IKEA of Sweden