

# ORMANÄS

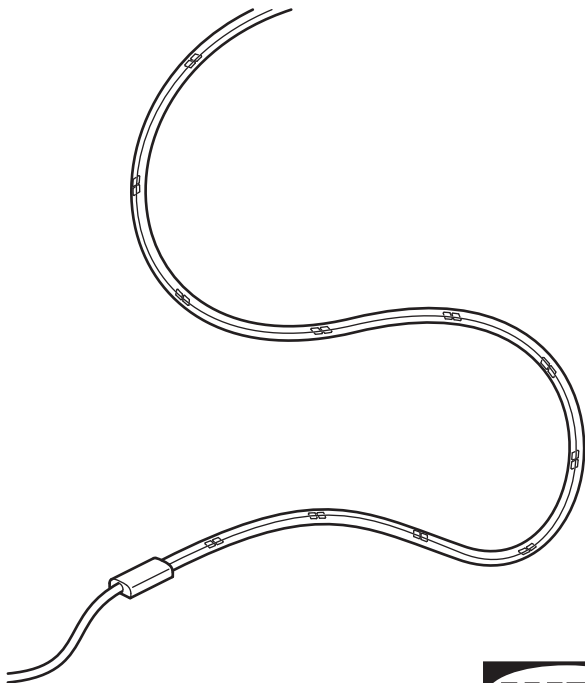

Design and Quality  
IKEA of Sweden



## English

### IMPORTANT SAFETY INSTRUCTIONS

For indoor use only.

Regularly check the cord, the transformer and all other parts for damage. If any part is damaged the product should not be used.

Important information! Keep these instructions for future use.

The light source of this luminaire is not replaceable; when the light source reaches its end of life the whole luminaire shall be replaced.

ONLY USE A SAFETY TRANSFORMER WITH A SELV OUTPUT AS A SUPPLY FOR THE PRODUCT.

1. Wipe the surface dry where the tape will be used with a clean and dry cloth.
2. The assembly tape is permanent and is not intended to be removed. You might damage the surface under the lamp if you try to remove the tape.
3. Please keep the unused fittings for future use.

Do not connect the product to the supply while it is in the packaging.

## עברית

הוראות בטיחות חשובות

מיועד לשימו ביתי בלבד.

בדקו באופן קבוע את הכבל, השנאי וכל שאר החלקים על מנת לוודא כי לא ניזוקו.

במידה ונמצא כי חלקים מסוימים ניזוקו,

אין להשתמש במוצר. מידע חשוב! שמרו

הוראות אלה לעיון בעתיד.

נורת המנורה אינה ניתנת להחלפה; יש

להחליף את המנורה כולה כאשר הנורה

מגיעה לסוף חייה.

יש להשתמש בשנאי בטיחות בעל יציאת

SELV בלבד עבור מוצר זה.

1. נגבו את אזור ההדבקה באמצעות

מטלית נקייה ויבשה.

2. סרט ההדבקה קבוע ואינו מיועד

להסרה. הוא עשוי לגרום נזק למשטח

שמתחת למנורה במידה ותנסו להסירו.

3. שמרו את אביזרי החיבור אשר אינם

בשימוש לשימוש עתידי.

אין לחבר את המוצר לחשמל בעודו

בארזו.



## English

WARNING – Strangulation hazard.  
NEVER place cord within reach of the child in a cot or playpen. ALWAYS secure cord to wall or cabinet. Check regularly that the cord is securely fastened. Pull the cord to remove any slack between fasteners. Tie up any remaining slack cord between driver and socket.

## עברית

אזהרה - סכנת חנק.  
לעולם אין למקם חוטים בטווח הישג ידם של ילדים במיטת התינוק או הלול. יש תמיד לקבע את החוט לקיר או לארון. בדקו באופן תדיר כי החוט מהודק באופן בטוח.  
משכו את החוט בכדי למנוע רווחים בין החיבורים. קשרו חוטים מיותרים הנמצאים בין השנאי לבין השקע.

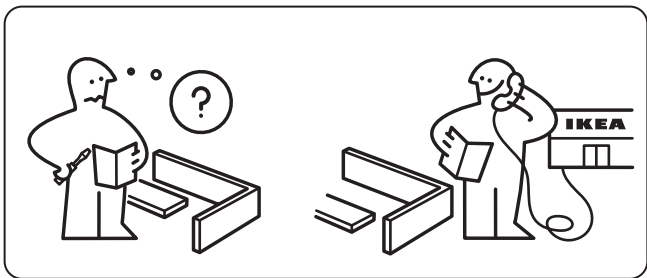

Works with  
IKEA Home smart

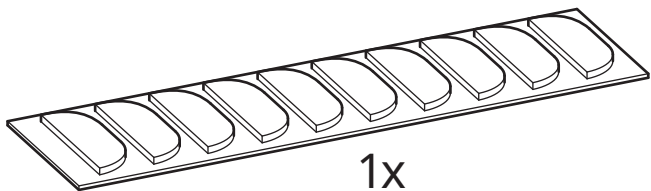

1x

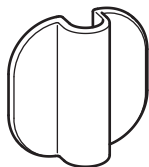

5x

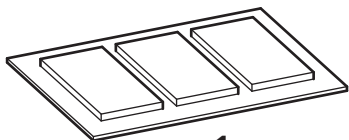

1x

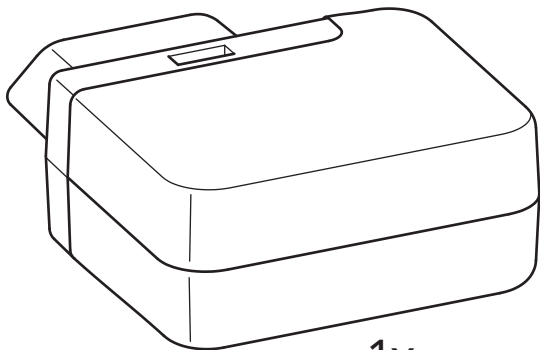

1x

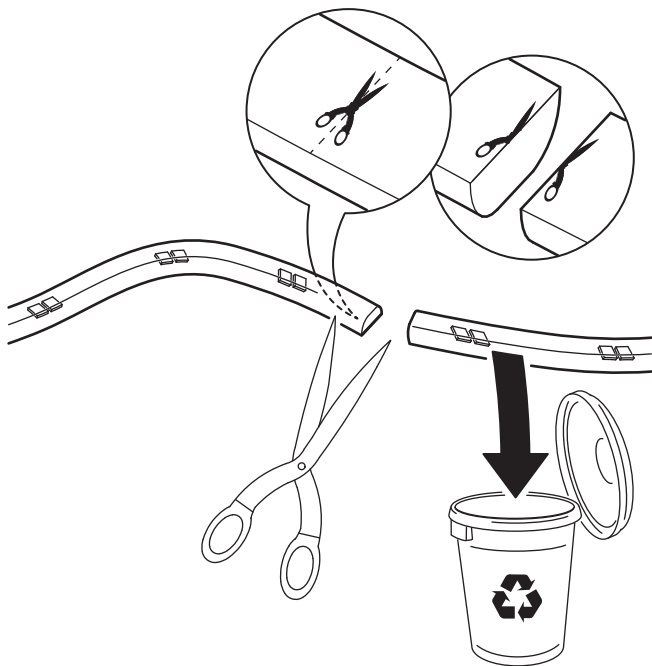
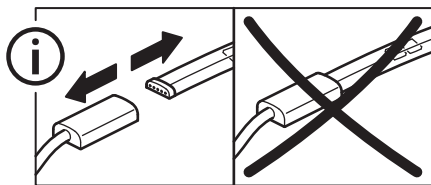



## English

The light strip can be cut at the marks.  
Make sure that the device is unplugged  
when you cut.

## עברית

ניתן לחתוך את פס התאורה לפי סימנים.  
לפני חיתוך יש לנתק מחשמל.

1

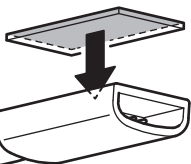
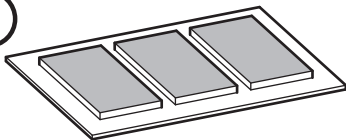

2

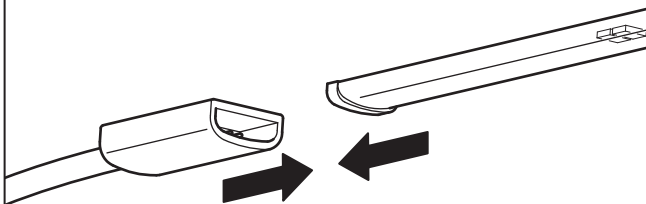

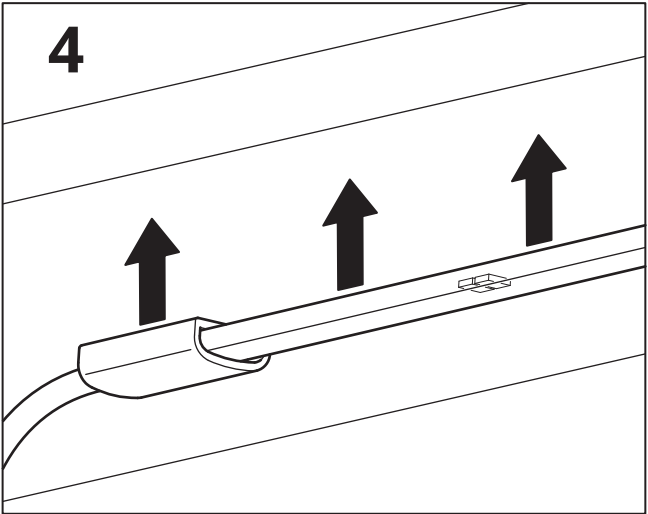
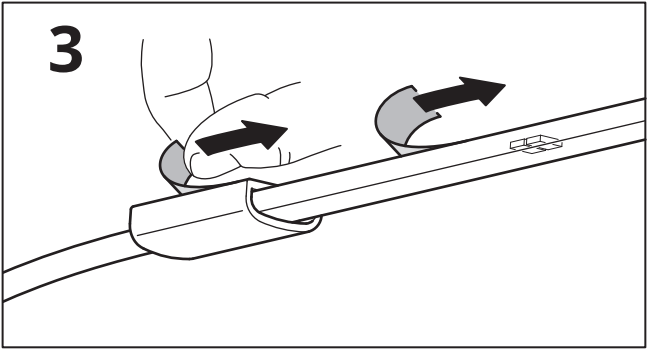

5

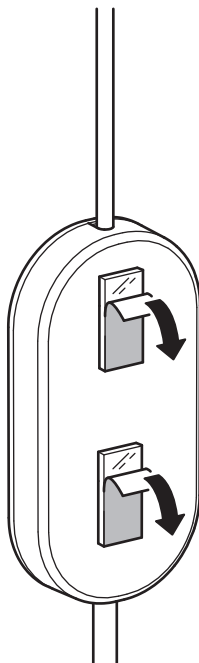
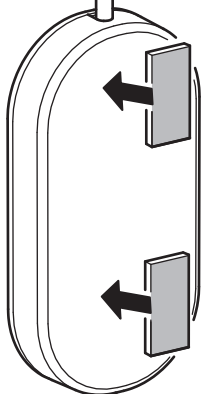
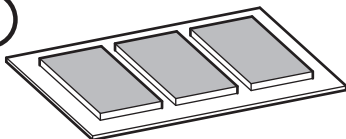

6

i

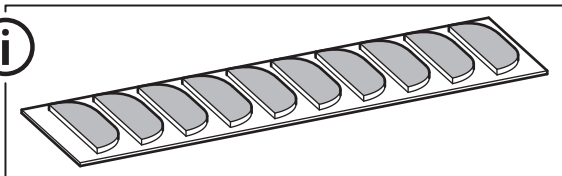

5x

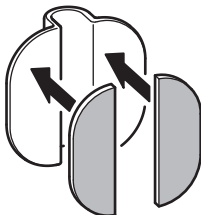

7

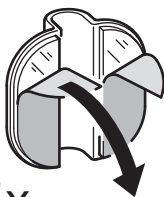

5x

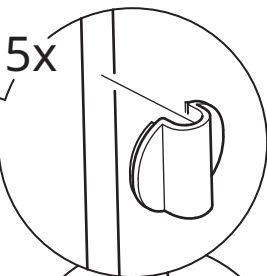

5x

