

TILLREDA



Design and Quality
IKEA of Sweden

en

Scan the QR code to access all product information and warranty information.

tr

Ürüne ait tüm bilgilere erişmek için QR kodunu tarayın.

el

Σαρώστε τον κωδικό QR για να αποκτήσετε πρόσβαση σε πλήρεις πληροφορίες προϊόντος.



Safety information

Before use of the appliance, carefully read and familiarize with the operating instructions for safe use. Incorrect usage may lead to injuries and damages. Always keep the instructions with the appliance for future reference.

- This appliance is intended for cooking purposes only.
- This appliance is designed for domestic indoor use only.
- This appliance can be used or cleaned by children aged 8 years and above and persons with reduced physical, sensory or mental capabilities if they are given supervision and instruction concerning the safe use of the appliance and understand the hazards. Children of less than 8 years of age and persons with severe disabilities shall be kept away from the appliance unless continuously supervised.
- Ensure the appliance is placed on a dry stable surface during use and ventilation openings are not blocked.
- Ensure food do not block the steam ventilation openings before or during usage.

WARNING

Do not let children play with this appliance. This appliance is not a toy. Unsupervised usage of electrical products may lead to exposure of risks resulting in severe injury or death.

Keep the appliance out of reach from young children, particularly during use and cool down.

CAUTION

Keep hands and face away from the steam vent during use.



CAUTION

When opening the lid during cooking steam may be released and be hot. Use caution when opening the lid.



CAUTION

Avoid touching the inner pot during or soon after usage as it can be hot.

- DO NOT shake the appliance when in use.
- DO NOT use this appliance for purposes other than cooking.
- DO NOT overfill the appliance.
- DO NOT use this appliance for submerged oil frying.

ATTENTION

Clean the appliance regularly to prevent the deterioration of the surface material.

CAUTION

Ensure the appliance is de-energised and cooled down before cleaning. Not doing so may result in exposure to electrical shock and burns.

- Allow the appliance to dry fully after cleaning before storing or next use.
- DO NOT use abrasive products, abrasive cleaning pads, solvents or metal objects when cleaning the appliance.
- Ensure an electrical outlet with suitable voltage and grounding is used.

WARNING

In the event of fire, switch off the appliance and then cover flame e.g. with a fire blanket. DO NOT attempt to extinguish the fire with water.

- DO NOT operate the appliance by means of an external timer or separate remote-control system.
- DO NOT operate the appliance with wet hands or when it has contact with water.
- DO NOT operate the appliance with any pot other than the one provided.
- DO NOT operate the appliance with an empty pot.
- DO NOT use the appliance if damaged.
- This appliance operates effectively at altitudes between 0-2000m.
- Clicking or fizzing sounds during operation are normal.
- Contact an authorized service center for repair or replacement parts.
- Misuse may cause potential injury.
- Avoid spillage on the connector.

ATTENTION

Dispose of this appliance responsibly at a designated collection point for electrical products.

ATTENTION

Only authorized personnel may repair or disassemble the appliance to avoid fire, electric shock, or injury. Improper repair or unauthorized changes to crucial parts can impair safety of the appliance. This may cause malfunction, overheating or fire.

- DO NOT use the appliance outdoors or at heights below 850 mm from the floor.

This appliance is intended to be used in household and similar applications such as:

- Staff kitchen areas in shops, office and other working environments;
- Farm houses;
- By clients in hotels, motels and other residential type environments;
- In bed and breakfast type environments;
- This appliance shall not be used by children from 0 year to 8 years. This appliance can be used by children aged from 8 years and above if they are continuously supervised. This appliance can be used by people with reduced physical, sensory or mental capabilities or lack of experience and knowledge if they have been given supervision or instruction concerning use of the appliance in a safe way and understand the hazards involved. Keep the appliance and its cord out of reach of children aged less than 8 years. Cleaning and user maintenance shall not be made by children.
- Cooking appliances should be positioned in a stable situation with the handles positioned to avoid spillage of the hot liquids.
- If the cord set is damaged, it must be replaced by a special cord set available from the manufacturer or its service agent.
- The appliance must not be immersed.
- The heating element surface is subject to residual heat after use.
- Versions of software or firmware and hardware affecting compliance with essential requirements

Environmental concerns

Disposal of household appliances

The symbol  on the product or on its packaging indicates that this product may not be treated as household waste. Instead it should be taken to the appropriate collection point for the recycling of electrical and electronic

equipment. By ensuring this product is disposed of correctly, you will help prevent potential negative consequences for the environment and human health, which could otherwise be caused by inappropriate waste handling of this

product. For more detailed information about recycling of this product, please contact your local council, your household waste disposal service or the shop where you purchased the product.

Disposal of packaging materials

The materials with the symbol  are recyclable. Dispose the packaging in a suitable collection container to recycle it.

Product description

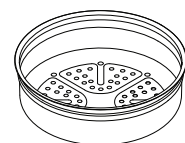
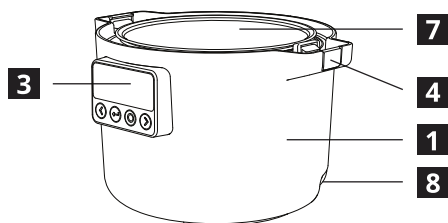
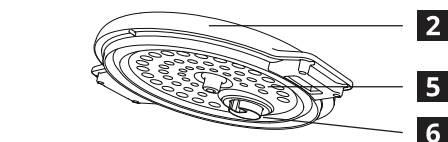

Steamer x1



Power cord x1

- 1** Main body
- 2** Lid
- 3** User interface
- 4** Lid lock button
- 5** Inner cover plate
- 6** Steam valve
- 7** Inner pot
- 8** Power cord socket

User interface

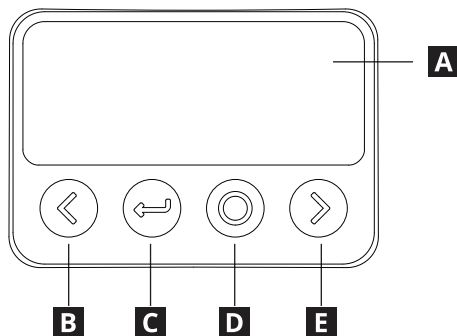

- A** Display
- B** Left / Decrease
- C** Back / Return
- D** Confirm / Standby
- E** Right / Increase

Getting started

Before first use, read the safety information. Ensure all packaging materials and protective films are removed and clean the device to ensure no contaminants. See the Clean and Care section for more information.

The appliance will power on in standby mode when connected to the electricity. Press the "Standby" button to wake up.



Add ingredients and close the lid. Press "Confirm" to start the program or press "Right" to select delay start.



Use the "Left" and "Right" buttons to navigate between the programs. Press the "Confirm" button to select a program.

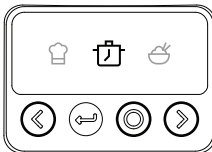

During the cooking process the display will show the temperature and the remaining time.



Use the "Left" and "Right" buttons to adjust the temperature and/or time if needed. Certain programs do not support adjustment. Press "Confirm" to proceed.

When the program finishes there will be a sound. The appliance will then automatically proceed to keep warm function.

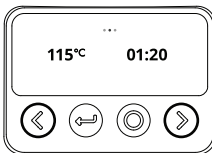

After use, unplug the appliance, clean and store in a secure location when dry.

Programs

Symbol	Name	Description	Time, h:min (default)	Temperature, °C (default)
	Keep Warm	Keeps cooked food warm.	24:00	68°C
	Manual Mode	Allows custom control of time and temperature.	00:30	100°C
	Slow Cook	Cooks food slowly at a low, steady temperature.	08:00	100°C
	Rice	Cooks rice evenly and thoroughly.	00:50	120°C
	Fry/Saute	Cooks food quickly over medium to high heat.	00:30	130°C
	Steam	Cooks food using steam for even cooking.	00:30	110°C
	Bake	Bakes food using consistent even heat.	00:50	130°C
	Boil	Cooks food in boiling water.	00:30	110°C
	Yogurt	Ferments milk at consistent low temperature.	08:00	40°C
	Soup	Cooks soup at a slow gentle temperature.	02:00	110°C
	Stew	Cooks food in liquid at a slow gentle temperature.	02:00	110°C
	Porridge	Speciality program for porridge.	01:30	110°C
	Oatmeal	speciality program for oatmeal.	00:30	100°C
	Bread Rise	A consistent warm temperature for a set time.	01:00	40°C

Care and cleaning



**CLEAN THE APPLIANCE AFTER EACH USE AND BEFORE STORAGE
DO NOT PUT ANY PARTS OF THE APPLIANCE IN THE DISHWASHER.
ALLOW ALL CLEANED PARTS TO DRY FULLY BEFORE STORAGE OR USE.**

Before cleaning the appliance, ensure it is disconnected from the main electrical supply.

Cleaning the lid

Remove the lid from the product. Remove the inner plate by pinching the grip and pulling away from the lid.

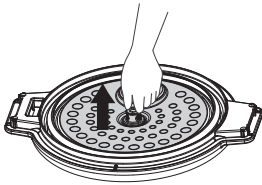

Remove the steam valve by rotating it anticlockwise to unlock it. Note the indents on the lid and steam valve.

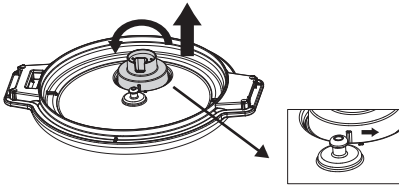

Rinse the separated parts with warm water and soap. **DO NOT** submerge the lid. **DO NOT** wash any parts in a dishwasher.

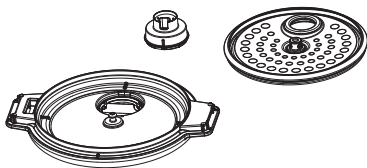

Cleaning the pot

Remove the lid. Remove the internal pot from the cooker.

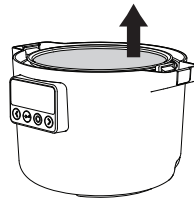

Soak the pot in soapy water and wipe away residues. Tougher residue can be scrubbed away using a sponge. **DO NOT** use abrasive cleaning devices to clean the inner pot to avoid scratching the coating.

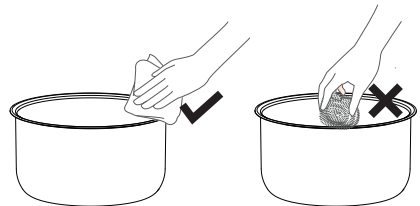

Wipe the exterior of the cooker with a damp cloth. **DO NOT** submerge the cooker in water.

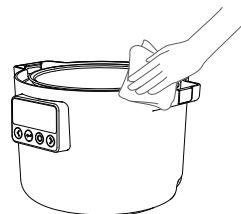

Allow parts to air dry before reassembly. For reassembly follow these steps in reverse

Troubleshooting

Screen display	Fault type	Treatment method
	The lid has been removed during a cooking program that does not allow this.	Return the lid to the cooker and press the "Confirm" button After unplugging the power cord and reconnecting it, if the machine still shows the error code, please take it to your local after-sales service center for repair.
	Faulty top cover sensor	
E1	Open circuit with bottom sensor	
E2	The bottom sensor is shorted	
EU	Communication reception failure	
EU (flashing)	Communication transmission failure	

Technical data

Model Type	81MC302601
Rated Voltage	220-240V~
Rated Frequency	50/60Hz
Rated Power	605-720W
Capacity	3.0L
Usable Capacity	2.0L
Product Size	303x250x216mm
Net Weight	2.8kg

- Frequency range (13.56MHz).
- Maximum RF output power of the product 19.896 dBuA/m @3m.
- Power consumption on low power mode: 0.8W.
- The maximum time needed to reach low power mode: 20 minutes.

Serial Number (start with SN, 22-digit code)

Article Number (8-digit code)

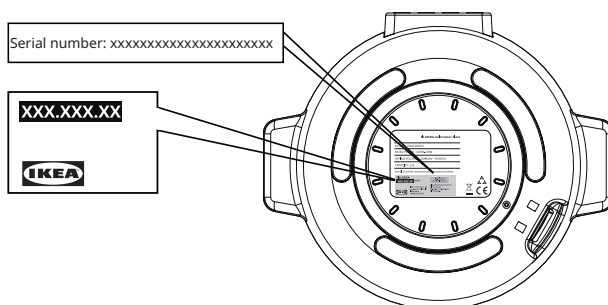

Picture for reference only

Güvenlik bilgileri

Cihazı kullanmadan önce güvenli kullanım için kullanma talimatlarını dikkatlice okuyun ve öğrenin. Yanlış kullanım yaralanmalara ve hasarlara neden olabilir. İleride başvurabilmek amacıyla bu talimatları mutlaka saklayın.

- Bu cihaz yalnızca pişirme amaçlıdır.
- Bu cihaz yalnızca evde ve kapalı mekanda kullanılmak üzere tasarlanmıştır.
- Bu cihaz, cihazın güvenli kullanımıyla ilgili gözetim ve talimatların sağlandığı ve tehlikeleri anladıkları sürece 8 yaşından büyük çocuklarca ve fiziksel, duyuusal veya zihinsel yetenekleri kısıtlı kişiler tarafından kullanılabilir veya temizlenebilir. 8 yaşından küçük çocuklar ve ağır engeli olan kişiler, sürekli olarak gözetim altında olmadıkları durumlarda cihazdan uzak tutulmalıdır.
- Cihazın kullanım sırasında kuru ve sabit bir yüzeye yerleştirildiğinden ve havalandırma açıklıklarının engellenmediğinden emin olun.
- Kullanımdan önce veya kullanım sırasında yiyeceklerin buhar havalandırma deliklerini engellemediğinden emin olun.

⚠ UYARI

Çocukların bu cihazla oynamalarına izin vermeyin. Bu cihaz oyuncak değildir. Elektrikli ürünlerin denetimsiz kullanımı, ciddi yaralanmalara veya ölüme neden olabilecek risklere maruz kalmanıza yol açabilir.

Cihazı, özellikle kullanım ve soğuma sırasında küçük çocukların erişemeyeceği bir yerde tutun.

⚠ DİKKAT

Kullanım sırasında ellerinizi ve yüzünüzü buhar çıkışından uzak tutun.



⚠ DİKKAT

Pişirme sırasında kapağın açılması esnasında sıcak buhar çıkışı olabilir. Kapağı açarken dikkatli olun.



⚠ DİKKAT

Kullanım sırasında veya kullanımdan hemen sonra sıcak olabileceğinden iç tencereye dokunmaktan kaçının.

- Kullanım sırasında cihazı SALLAMAYIN.
- Cihazı, pişirme dışındaki bir amaç için KULLANMAYIN.
- Cihazı aşırı DOLDURMAYIN.
- Bu cihazı yağda kızartma için KULLANMAYIN.

İKAZ

Yüzey malzemesinin bozulmasını önlemek için cihazı düzenli olarak temizleyin.

⚠ DİKKAT

Temizlemeden önce cihazın elektrik bağlantısının kesildiğinden ve soğuduğundan emin olun. Bunu yapmamak elektrik çarpmasına ve yangılara neden olabilir.

- Temizledikten sonra, saklamadan veya bir sonraki kullanımdan önce cihazın tamamen kurummasını bekleyin.
- Cihazı temizlerken aşındırıcı ürünler, aşındırıcı temizlik bezleri, çözücüler veya metal objeler KULLANMAYIN.
- Uygun voltaj ve topraklamaya sahip bir elektrik prizi kullanıldığından emin olun.

⚠ UYARI

Yangın durumunda cihazı kapatın ve ardından alevleri yangın battaniyesi gibi bir nesneyle örtün. Yangını suyla söndürmeye ÇALIŞMAYIN.

- Cihazı harici bir zamanlayıcı veya ayrı bir uzaktan kumanda sistemi aracılığıyla ÇALIŞTIRMAYIN.
- Cihazı ıslak ellerle veya suyla temas halindeyken KULLANMAYIN.
- Cihazı, birlikte verilen tencere dışında başka bir tencere ile KULLANMAYIN.
- Cihazı boş tencere ile ÇALIŞTIRMAYIN.
- Hasarlıysa cihazı KULLANMAYIN.
- Bu cihaz 0-2.000 metrelik rakımlarda etkili şekilde çalışır.
- Çalışma sırasında tıklama veya cızırtı sesleri normaldir.
- Onarım veya yedek parça için yetkili servis merkezine başvurun.
- Yanlış kullanım, potansiyel yaralanmalara neden olabilir.
- Konektörün üzerine sıvı dökülmesini önleyin.

İKAZ

Bu cihazı, elektrikli ürünler için belirlenmiş toplama noktasına götürün.

İKAZ

Yangını, elektrik çarpmasını veya yaralanmaları önlemek için yalnızca yetkili personel cihazı onarabilir veya sökebilir. Önemli parçaların yanlış onarımı veya yetkisiz olarak değiştirilmesi cihazın güvenliğini tehlikeye atabilir. Bu durum arızaya, aşırı ısınmaya veya yangına neden olabilir.

- Cihazı açık havada veya yerden 850 mm'den daha yüksek KULLANMAYIN.

Bu cihaz, evde ve aşağıdakilerle benzer uygulamalarda kullanılmak üzere tasarlanmıştır:

- Mağazalarda, ofislerde ve diğer çalışma ortamlarında bulunan personel mutfak alanları;
- Çiftlikler;
- Ötel, motel ve diğer mesken türlerindeki müşteriler tarafından;
- Oda ve kahvaltı hizmeti sunan ortamlarda;
- Bu cihaz 0 ila 8 yaş arası çocuklar tarafından kullanılmamalıdır. Bu cihaz, sürekli gözetim altında tutulmaları koşuluyla 8 yaş ve üzeri çocuklar tarafından kullanılabilir. Bu cihaz, gözetim altında oldukları veya cihazın güvenli kullanımını konusunda gerekli talimatların verildiği ve meydana gelebilecek tehlikeleri anladıkları sürece fiziksel, duyuşsal veya zihinsel yetenekleri sınırlı veya tecrübe ve bilgi eksikliği olan kişiler tarafından kullanılabilir. Cihazı ve kablosunu 8 yaşından küçük çocukların erişemeyeceği yerde saklayın. Temizlik ve bakım işlemleri çocuklar tarafından yapılmamalıdır.
- Pişirme aletleri, sıcak sıvıların dökülmesini önlemek için tutacakları sabit bir konumda olacak şekilde yerleştirilmelidir.
- Kablo seti hasar görmüşse üretici veya servis temsilcisinden temin edilebilen özel kablo seti ile değiştirilmelidir.
- Cihaz suya batırılmamalıdır.
- Isıtma elemanının yüzeyi, cihaz kullanıldıktan sonra artık ısıya maruz kalır.
- Temel gerekliliklere uygunluğu etkileyen yazılım veya donanım yazılımı ve donanım sürümleri

Çevre ile ilgili konular**Ev aletlerinin atılması**

Ürünün veya ambalajının üzerindeki  sembolü bu ürünün evsel atık olarak değerlendirilmemesi gerektiğini belirtir. Bunun yerine, elektrikli ve elektronik cihazların geri dönüşümü

için uygun toplama noktasına alınmalıdır. Bu ürünün doğru şekilde imha edilmesini sağlayarak, ürünün uygun olmayan bir biçimde atılmasının neden olabileceği çevre ve insan sağlığı

için potansiyel olumsuz sonuçların önlenmesine yardımcı olacaksınız. Bu ürünün geri dönüşümü ile ilgili daha ayrıntılı bilgi için belediyenize, evsel atık bertaraf hizmetine ya da ürünü satın aldığınız mağazaya başvurunuz.

Ambalaj malzemelerinin atılması

 sembolü bulunan malzemeler geri dönüşümlüdür. Ambalajı geri dönüşüm için uygun bir toplama konteynerine atınız.

Ürün açıklaması

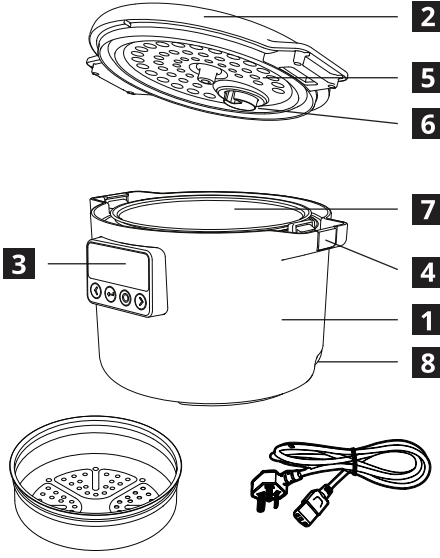

- 1** Ana gövde
- 2** Kapak
- 3** Kullanıcı arayüzü
- 4** Çocuk kilidi düğmesi
- 5** İç kapak plakası
- 6** Buhar valfi
- 7** İç tencere
- 8** Elektrik kablosu soketi

Buharlı pişirici x1

Elektrik kablosu x1

Kullanıcı arayüzü

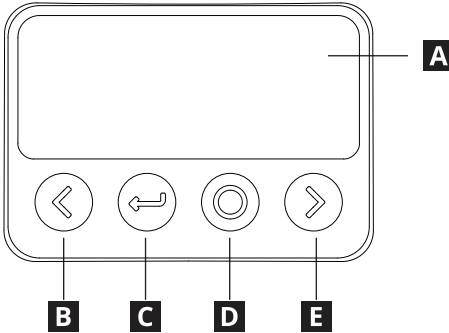

- A** Ekran
- B** Sol/Azaltma
- C** Geri/Geri Dönme
- D** Onay/Bekleme Modu
- E** Sağ/Artırma

Başlarken

İlk kullanımdan önce güvenlik bilgilerini okuyun. Tüm ambalaj malzemelerinin ve koruyucu filmlerin çıkarıldığından emin olun ve cihazı temizleyerek kirlenici maddelerin kalmadığından emin olun. Daha fazla bilgi için Temizlik ve Bakım bölümüne bakın.

Cihaz, elektriğe bağlandığında bekleme modunda açılır. Açmak için "Bekleme Modu" düğmesine basın.



Programlar arasında gezinmek için "Sol" ve "Sağ" düğmelerini kullanın. Bir program seçmek için "Onay" düğmesine basın.

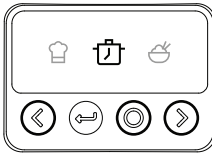

Gerekirse, sıcaklığı ve/veya süreyi ayarlamak için "Sol" ve "Sağ" düğmelerini kullanın. Bazı programlar ayarlamayı desteklemez. Devam etmek için "Onay" düğmesine basın.

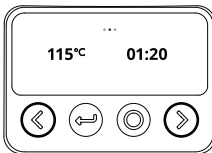

Kullandıktan sonra cihazın fişini çekerek temizleyin ve kuruduktan sonra güvenli bir yerde saklayın.

Malzemeleri ekleyin ve kapağı kapatın. Programı başlatmak için "Onay" düğmesine basın veya ertelemeli başlatmayı seçmek için "Sağ" düğmesine basın.



Pişirme işlemi sırasında ekranda sıcaklık ve kalan süre görüntülenir.

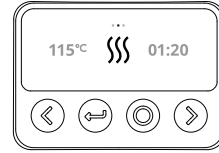

Program bittiğinde bir ses duyulur. Daha sonra cihaz, otomatik olarak sıcak tutma işlevine geçer.

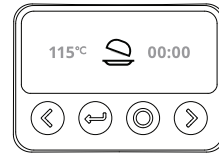

Programlar

Sembol	Ad	Tanımlama	Süre, s:dak (varsayılan)	Sıcaklık, °C (varsayılan)
	Sıcak Tutma	Pişmiş yiyeceği sıcak tutma.	24:00	68°C
	Manuel Mod	Süre ve sıcaklığın özel olarak kontrol edilmesini sağlar.	00:30	100°C
	Yavaş Pişirme	Yiyecekleri düşük ve sabit bir sıcaklıkta yavaş pişirir.	08:00	100°C
	Pilav	Pilavı eşit ve tam olarak pişirir.	00:50	120°C
	Kızartma/Sote	Yiyecekleri orta ila yüksek ateşte hızlıca pişirir.	00:30	130°C
	Buhar	Yiyecekleri buharla pişirerek eşit pişirme sağlar.	00:30	110°C
	Fırınlama	Yiyecekleri eşit ve sabit ısıda pişirir.	00:50	130°C
	Kaynatma	Yiyecekleri kaynar suda pişirir.	00:30	110°C
	Yoğurt	Sütü sabit düşük sıcaklıkta mayalar.	08:00	40°C
	Çorba	Çorbayı yavaş ve düşük sıcaklıkta pişirir.	02:00	110°C
	Güveç	Yiyecekleri sıvı içinde yavaş ve düşük bir sıcaklıkta pişirir.	02:00	110°C
	Lapa	Lapa için özel program.	01:30	110°C
	Yulaf ezmesi	Yulaf ezmesi için özel program.	00:30	100°C
	Ekmek Kabartma	Belirli bir süre boyunca sabit bir sıcaklık.	01:00	40°C

Bakım ve temizlik



**HER KULLANIMDAN SONRA VE SAKLAMADAN ÖNCE CİHAZI TEMİZLEYİN
CİHAZIN HİÇBİR PARÇASINI BULAŞIK MAKİNESİNE KOYMAYIN.
TÜM TEMİZLENMİŞ PARÇALARIN, SAKLAMADAN VEYA KULLANMADAN
ÖNCE TAMAMEN KURUMASINI SAĞLAYIN.**

Cihazı temizlemeden önce fişini çektiğinizden emin olun.

Kapağın temizlenmesi

Ürünün kapağını çıkarın. Tutacağı sıkıştırarak ve kapaktan çekerek iç plakayı çıkarın.

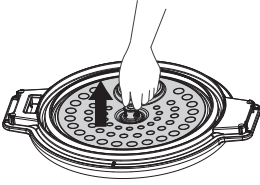

Buhar valfini saat yönünün tersine çevirerek kilidini açarak çıkarın. Kapak ve buhar valfindeki girintilere dikkat edin.

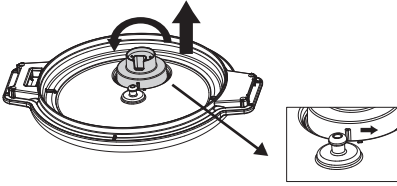

Çıkarılan parçaları ılık su ve sabunla durulayın. Kapağı suya **BATIRMAYIN**. Hiçbir parçayı bulaşık makinesinde **YIKAMAYIN**.

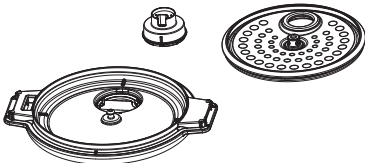

Parçaları yerlerine takmadan önce kurumasını bekleyin. Yerlerine takmak için bu adımları ters sırayla izleyin.

Tencerenin temizlenmesi

Kapağı çıkarın. İç tencereyi pişiriciden çıkarın.

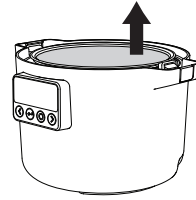

Tencereyi sabunlu suya batırın ve kalıntıları silin. Daha sert kalıntıları süngerle ovularak temizlenebilir. Kaplamanın çizilmesini önlemek için iç tencereyi temizlemek amacıyla aşındırıcı temizlik araçları **KULLANMAYIN**.

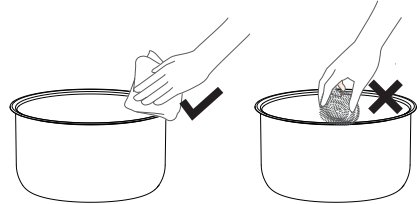

Pişiricinin dış kısmını nemli bir bezle silin. Pişiriciyi suyun içine **BATIRMAYIN**.

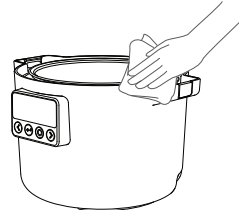

Sorun Giderme

Ekran görüntüsü	Arıza türü	Arıza giderme yöntemi
	Kapak, kapağın çıkarılmasına izin vermeyen bir pişirme programı sırasında çıkarılmış.	Kapağı pişiriciye geri koyun ve "Onay" düğmesine basın
E1	Arızalı üst kapak sensörü	Elektrik kablosunu çıkarıp yeniden taktıktan sonra cihazda hâlâ hata kodu görüntüleniyorsa lütfen bölgenizdeki satış sonrası servis merkezine götürerek onarımını yaptırın.
E2	Alt sensörde açık devre	
EU	İletişim alım hatası	
EU (yanı sönen)	İletişim iletimi hatası	

Teknik veriler

Model Türü	81MC302601
Anma Gerilimi	220-240 V~
Anma Frekansı	50/60 Hz
Anma Gücü	605-720 W
Kapasite	3,0 L
Kullanılabilir kapasite	2,0 L
Ürün Boyutu	303 x 250 x 216 mm
Net Ağırlık	2,8 kg

- Frekans aralığı (13,56 MHz).
- Ürünün maksimum RF çıkış gücü 19.896 dBuA/m @3m.
- Düşük güç modunda güç tüketimi: 0,8 W.
- Düşük güç moduna ulaşmak için gereken maksimum süre: 20 dakika.

Seri Numarası (SN ile başlar, 22 haneli kod)

Ürün Numarası (8 haneli kod)

Seri numarası: xxxxxxxxxxxxxxxxxxxxxxx

xxx.xxx.xx

IKEA

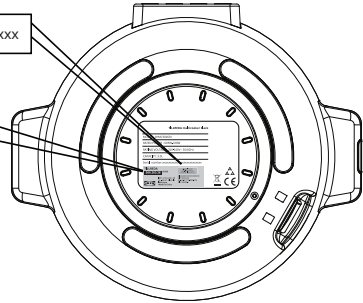

Resim sadece referans içindir

Πληροφορίες ασφαλείας

Πριν από τη χρήση της συσκευής, διαβάστε προσεκτικά και εξοικειωθείτε με τις οδηγίες λειτουργίας για ασφαλή χρήση. Τυχόν λανθασμένη χρήση ενδέχεται να οδηγήσει σε τραυματισμούς και ζημιές. Να φυλάσσετε πάντα τις παρούσες οδηγίες μαζί με τη συσκευή για μελλοντική αναφορά.

- Αυτή η συσκευή προορίζεται μόνο για μαγείρεμα.
- Η συσκευή προορίζεται μόνο για οικιακή χρήση σε εσωτερικούς χώρους.
- Η συσκευή μπορεί να χρησιμοποιηθεί και να καθαριστεί από παιδιά ηλικίας 8 ετών και άνω και από άτομα με μειωμένες σωματικές, αισθητηριακές ή πνευματικές δυνατότητες, εφόσον επιβλέπονται και έχουν λάβει οδηγίες σχετικά με την ασφαλή χρήση της συσκευής και κατανοούν τους σχετικούς κινδύνους. Τα παιδιά ηλικίας κάτω των 8 ετών και τα άτομα με σοβαρές αναπηρίες πρέπει να κρατούνται μακριά, εκτός εάν εποπτεύονται συνεχώς.
- Βεβαιωθείτε ότι η συσκευή είναι τοποθετημένη σε στεγνή και σταθερή επιφάνεια κατά τη χρήση και ότι οι οπές εξαερισμού δεν είναι φραγμένες.
- Βεβαιωθείτε ότι τα τρόφιμα δεν φράσσουν τις οπές εξαερισμού ατμού πριν ή κατά τη χρήση.

⚠ ΠΡΟΕΙΔΟΠΟΙΗΣΗ

Μην αφήνετε τα παιδιά να παίζουν με αυτή τη συσκευή. Αυτή η συσκευή δεν είναι παιχνίδι. Η χρήση ηλεκτρικών συσκευών χωρίς επίβλεψη μπορεί να οδηγήσει σε έκθεση σε κινδύνους, οι οποίοι ενδέχεται να προκαλέσουν σοβαρούς τραυματισμούς ή θάνατο.

Κρατήστε τη συσκευή μακριά από μικρά παιδιά, ιδιαίτερα κατά τη χρήση και την ψύξη.

⚠ ΠΡΟΣΟΧΗ

Διατηρείτε τα χέρια και το πρόσωπό σας μακριά από την οπή εξαερισμού ατμού κατά τη χρήση.



⚠ ΠΡΟΣΟΧΗ

Όταν ανοίγετε το καπάκι κατά τη διάρκεια του μαγειρέματος, ενδέχεται να απελευθερωθεί καυτός ατμός. Ανοίγετε το καπάκι με προσοχή.



⚠ ΠΡΟΣΟΧΗ

Αποφύγετε να αγγίζετε το εσωτερικό δοχείο κατά τη διάρκεια ή αμέσως μετά τη χρήση, καθώς ενδέχεται να είναι καυτό.

- ΜΗΝ ανακινείτε τη συσκευή κατά τη χρήση.
- ΜΗΝ χρησιμοποιείτε αυτή τη συσκευή για χρήσεις πέραν της μαγειρικής.
- ΜΗΝ γεμίζετε υπερβολικά τη συσκευή.
- ΜΗΝ χρησιμοποιείτε αυτή τη συσκευή για τηγάνισμα με λάδι.

ΥΠΟΔΕΙΞΗ

Καθαρίζετε τακτικά τη συσκευή για να αποφύγετε την υποβάθμιση του επιφανειακού υλικού.

⚠ ΠΡΟΣΟΧΗ

Βεβαιωθείτε ότι η συσκευή είναι απενεργοποιημένη και έχει ψυχθεί πριν από τον καθαρισμό. Διαφορετικά, ενδέχεται να προκληθεί ηλεκτροπληξία ή έγκαιρα.

- Αφήστε τη συσκευή να στεγνώσει πλήρως μετά τον καθαρισμό προτού την αποθηκεύσετε ή την επαναχρησιμοποιήσετε.
- ΜΗΝ χρησιμοποιείτε λειαντικά προϊόντα, σφουγγαράκια που χαράσσουν, διαλύτες ή μεταλλικά αντικείμενα κατά τον καθαρισμό της συσκευής.
- Βεβαιωθείτε ότι χρησιμοποιείτε πρίζα με κατάλληλη τάση και γείωση.

ΠΡΟΕΙΔΟΠΟΙΗΣΗ

Σε περίπτωση πυρκαγιάς, απενεργοποιήστε τη συσκευή και, στη συνέχεια, καλύψτε τη φλόγα, π.χ. με πυροσβεστική κουβέρτα. ΜΗΝ επιχειρήσετε να σβήσετε τη φωτιά με νερό.

- ΜΗΝ χειρίζεστε τη συσκευή με εξωτερικό χρονόμετρο ή ξεχωριστό σύστημα τηλεχειρισμού.
- ΜΗΝ χειρίζεστε τη συσκευή με βρεγμένα χέρια ή εάν έχει έρθει σε επαφή με νερό.
- ΜΗΝ χρησιμοποιείτε τη συσκευή με άλλο δοχείο εκτός από αυτό που παρέχεται.
- ΜΗΝ χρησιμοποιείτε τη συσκευή με άδειο δοχείο.
- ΜΗΝ χρησιμοποιείτε τη συσκευή εάν έχει υποστεί φθορά.
- Αυτή η συσκευή λειτουργεί αποτελεσματικά σε υψόμετρο μεταξύ 0-2.000 m.
- Οι ήχοι κλικ ή σφυρίγματος κατά τη λειτουργία είναι φυσιολογικοί.
- Επικοινωνήστε με ένα εξουσιοδοτημένο κέντρο σέρβις για επισκευή ή παροχή ανταλλακτικών.
- Τυχόν κακή χρήση ενδέχεται να προκαλέσει κίνδυνο τραυματισμού.
- Αποφύγετε τη διαρροή υγρών στον σύνδεσμο.

ΥΠΟΔΕΙΞΗ

Απορρίψτε αυτή τη συσκευή με υπεύθυνο τρόπο σε καθορισμένο σημείο συλλογής ηλεκτρικών προϊόντων.

ΥΠΟΔΕΙΞΗ

Μόνο εξουσιοδοτημένο προσωπικό μπορεί να επισκευάσει ή να αποσυναρμολογήσει τη συσκευή, προκειμένου να αποφευχθεί τυχόν πυρκαγιά, ηλεκτροπληξία ή τραυματισμός. Τυχόν ακατάλληλη επισκευή ή μη εξουσιοδοτημένη αλλαγή σε κρίσιμα εξαρτήματα ενδέχεται να βλάψει την ασφάλεια της συσκευής. Κάτι τέτοιο ενδέχεται να προκαλέσει δυσλειτουργία, υπερθέρμανση ή πυρκαγιά.

- ΜΗΝ χρησιμοποιείτε τη συσκευή σε εξωτερικούς χώρους ή σε ύψος μικρότερο από 850 mm από το δάπεδο. Η παρούσα συσκευή προορίζεται για οικιακή χρήση και παρόμοιες εφαρμογές, όπως:
 - Προσωπικό κουζίνας σε καταστήματα, γραφεία και άλλα επαγγελματικά περιβάλλοντα.
 - Αγροκίβες.
 - Από πελάτες ξενοδοχείων, μοτέλ και άλλων χώρων διαμονής.
 - Σε χώρους φιλοξενίας που προσφέρουν πρωινό.
- Αυτή η συσκευή δεν πρέπει να χρησιμοποιείται από παιδιά ηλικίας 0 έως 8 ετών. Αυτή η συσκευή μπορεί να χρησιμοποιηθεί από παιδιά ηλικίας από 8 ετών και άνω, υπό συνεχή επίβλεψη. Αυτή η συσκευή μπορεί να χρησιμοποιηθεί από άτομα με μειωμένες σωματικές, αισθητηριακές ή πνευματικές ικανότητες ή με έλλειψη εμπειρίας και γνώσης, μόνο εάν υπάρχει επίβλεψη ή εάν τους έχουν δοθεί οδηγίες σχετικά με την ασφαλή

- χρήση της συσκευής και κατανοούν τους κινδύνους που ενέχει η χρήση της. Διατηρείτε τη συσκευή και το καλώδιό της μακριά από παιδιά ηλικίας κάτω των 8 ετών. Ο καθαρισμός και η συντήρηση της συσκευής δεν πρέπει να πραγματοποιούνται από παιδιά.
- Οι συσκευές μαγειρέματος πρέπει να τοποθετούνται σε σταθερή θέση με τις λαβές τοποθετημένες, έτσι ώστε να αποφεύγεται η διαρροή καυτών υγρών.
 - Εάν το σετ καλωδίων υποστεί φθορά, πρέπει να αντικατασταθεί από ειδικό σετ καλωδίων που διατίθεται από τον κατασκευαστή ή τον αντιπρόσωπό σέρβις.

- Η συσκευή δεν πρέπει να βυθίζεται στο νερό.
- Η επιφάνεια του θερμαντικού στοιχείου παραμένει θερμή μετά τη χρήση.
- Εκδόσεις λογισμικού ή υλικολογισμικού και υλικού που επηρεάζουν τη συμμόρφωση με τις βασικές απαιτήσεις

Περιβαλλοντικά θέματα

Απόρριψη οικιακών συσκευών

Το σύμβολο  στο προϊόν ή στη συσκευασία του υποδεικνύει ότι αυτό το προϊόν δεν πρέπει να αντιμετωπίζεται ως οικιακό απόρριμμα. Αντιθέτως, θα πρέπει να μεταφέρεται σε κατάλληλο σημείο περισυλλογής για την ανακύκλωση ηλεκτρικού και ηλεκτρονικού εξοπλισμού. Διασφαλίζοντας την ορθή απόρριψη του προϊόντος, συμβάλλετε στην εξάλειψη των αρνητικών επιπτώσεων για το περιβάλλον και την ανθρώπινη υγεία που θα μπορούσε να προκαλέσει η μη ορθή απόρριψη αυτού του προϊόντος. Για λεπτομερέστερες οδηγίες σχετικά με την ανακύκλωση αυτού του προϊόντος, επικοινωνήστε με το δήμο σας, την υπηρεσία διάθεσης οικιακών απορριμμάτων ή το κατάστημα αγοράς αυτού του προϊόντος.

Απόρριψη υλικών συσκευασίας

Τα υλικά με το σύμβολο  είναι ανακυκλώσιμα. Απορρίψτε τη συσκευασία σε έναν κατάλληλο κάδο απορριμμάτων για την ανακύκλωσή της.

Περιγραφή προϊόντος

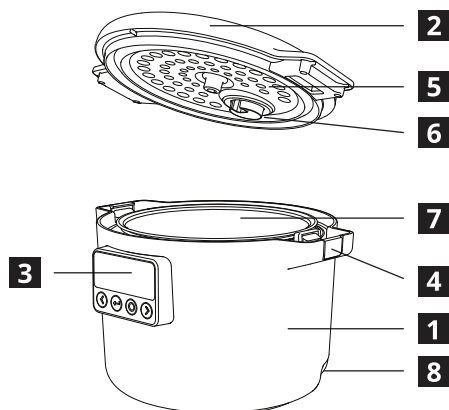

- 1** Κύριο σώμα
- 2** Καπάκι
- 3** Περιβάλλον χρήστη
- 4** Κουμπί κλειδώματος καπακιού
- 5** Εσωτερική πλάκα καλύμματος
- 6** Βαλβίδα ατμού
- 7** Εσωτερικός κάδος
- 8** Πρίζα καλωδίου τροφοδοσίας

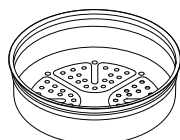

1 x Ατμομάγειρας



1 x Καλώδιο τροφοδοσίας

Περιβάλλον χρήστη

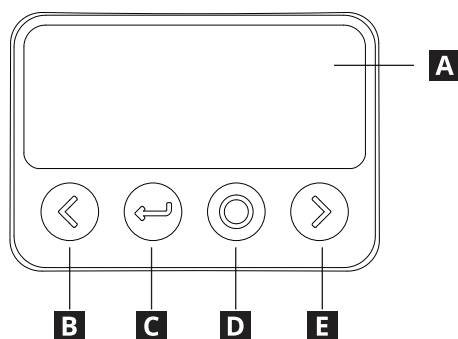

- A** Οθόνη
- B** Αριστερά / Μείωση
- C** Πίσω / Επιστροφή
- D** Επιβεβαίωση / Αναμονή
- E** Δεξιά / Αύξηση

Γρήγορα αποτελέσματα

Πριν από την πρώτη χρήση, διαβάστε τις πληροφορίες ασφαλείας. Βεβαιωθείτε ότι έχουν αφαιρεθεί όλα τα υλικά συσκευασίας και οι προστατευτικές μεμβράνες και καθαρίστε τη συσκευή για να βεβαιωθείτε ότι δεν υπάρχουν ρύποι. Για περισσότερες πληροφορίες, ανατρέξτε στην ενότητα Καθαρισμός και φροντίδα.

Αφότου συνδεθεί στο ηλεκτρικό ρεύμα, η συσκευή ενεργοποιείται σε κατάσταση αναμονής. Πατήστε το κουμπί «Αναμονή» για να την αφυπνίσετε.



Χρησιμοποιήστε τα κουμπιά «Αριστερά» και «Δεξιά» για να περιηγηθείτε μεταξύ των προγραμμάτων. Πατήστε το κουμπί «Επιβεβαίωση» για να επιλέξετε ένα πρόγραμμα.

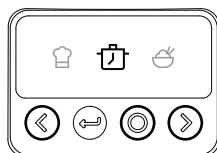

Χρησιμοποιήστε τα κουμπιά «Αριστερά» και «Δεξιά» για να προσαρμόσετε τη θερμοκρασία ή/και τον χρόνο, αν χρειάζεται. Ορισμένα προγράμματα δεν υποστηρίζουν προσαρμογή. Πατήστε «Επιβεβαίωση» για να συνεχίσετε.



Μετά τη χρήση, αποσυνδέστε τη συσκευή από την τροφοδοσία, καθαρίστε την και αποθηκεύστε την σε ασφαλές μέρος αφού στεγνώσει.

Προσθέστε τα συστατικά και κλείστε το καπάκι. Πατήστε «Επιβεβαίωση» για να εκκινήσετε το πρόγραμμα ή πατήστε «Δεξιά» για να επιλέξετε καθυστερημένη έναρξη λειτουργίας.



Κατά τη διάρκεια της διαδικασίας μαγειρέματος, η οθόνη εμφανίζει τη θερμοκρασία και τον υπολειπόμενο χρόνο.



Μόλις το πρόγραμμα ολοκληρωθεί, ακούγεται ένας ήχος. Στη συνέχεια, η συσκευή μεταβαίνει αυτόματα σε λειτουργία διατήρησης θερμοκρασίας.



Προγράμματα

Σύμβολο	Όνομα	Περιγραφή	Χρόνος, ώ:λ (προεπιλογή)	Θερμοκρασία, °C (προεπιλογή)
	Διατήρηση θερμοκρασίας	Διατηρεί ζεστό το μαγειρεμένο φαγητό.	24:00	68 °C
	Μη αυτόματη λειτουργία	Επιτρέπει τον προσαρμοσμένο έλεγχο του χρόνου και της θερμοκρασίας.	00:30	100 °C
	Αργό μαγείρεμα	Μαγειρεύει αργά σε χαμηλή, σταθερή θερμοκρασία.	08:00	100 °C
	Ρύζι	Μαγειρεύει ρύζι ομοιόμορφα και πλήρως.	00:50	120 °C
	Τηγάνισμα/ Σοτάρισμα	Μαγειρεύει γρήγορα σε μέτρια έως υψηλή θερμοκρασία.	00:30	130 °C
	Ατμός	Μαγειρεύει με χρήση ατμού για ομοιόμορφο μαγείρεμα.	00:30	110 °C
	Ψήσιμο	Ψήνει με σταθερή, ομοιόμορφη θερμότητα.	00:50	130 °C
	Βράσιμο	Μαγειρεύει σε βραστό νερό.	00:30	110 °C
	Γιαούρτι	Ενεργοποιεί τη ζύμωση του γάλακτος σε σταθερή χαμηλή θερμοκρασία.	08:00	40 °C
	Σούπα	Μαγειρεύει σούπα σε χαμηλή, σταθερή θερμοκρασία.	02:00	110 °C
	Βραστά	Μαγειρεύει υδαρή φαγητά σε χαμηλή, σταθερή θερμοκρασία.	02:00	110 °C
	Χυλός	Ειδικό πρόγραμμα για χυλό.	01:30	110 °C
	Βρώμη	Ειδικό πρόγραμμα για βρώμη.	00:30	100 °C
	Φούσκωμα ψωμιού	Σταθερή θερμοκρασία για καθορισμένο χρόνο.	01:00	40 °C

Φροντίδα και καθαρισμός



ΚΑΘΑΡΙΖΕΤΕ ΤΗ ΣΥΣΚΕΥΗ ΜΕΤΑ ΑΠΟ ΚΑΘΕ ΧΡΗΣΗ ΚΑΙ ΠΡΙΝ ΑΠΟ ΤΗΝ ΑΠΟΘΗΚΕΥΣΗ
ΜΗΝ ΒΑΖΕΤΕ ΚΑΝΕΝΑ ΜΕΡΟΣ ΤΗΣ ΣΥΣΚΕΥΗΣ ΣΤΟ ΠΛΥΝΤΗΡΙΟ ΠΙΑΤΩΝ.
ΑΦΗΣΤΕ ΟΛΑ ΤΑ ΚΑΘΑΡΙΣΜΕΝΑ ΜΕΡΗ ΝΑ ΣΤΕΓΝΩΣΟΥΝ ΠΛΗΡΩΣ ΠΡΙΝ ΤΗΝ ΑΠΟΘΗΚΕΥΣΗ Ή ΤΗ ΧΡΗΣΗ.

Προτού καθαρίσετε τη συσκευή, βεβαιωθείτε ότι έχει αποσυνδεθεί από την παροχή ηλεκτρικού ρεύματος.

Καθαρισμός του καπακιού

Αφαιρέστε το καπάκι από το προϊόν.
 Αφαιρέστε την εσωτερική πλάκα πιέζοντας τη λαβή και τραβώντας τη μακριά από το καπάκι.

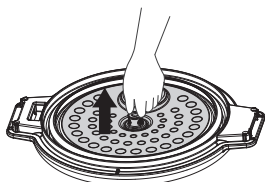

Αφαιρέστε τη βαλβίδα ατμού περιστρέφοντάς την αριστερόστροφα για να την ξεκλειδώσετε. Προσέξτε τις εσοχές στο καπάκι και στη βαλβίδα ατμού.

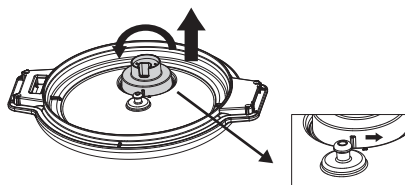

Ξεπλύνετε τα διαχωρισμένα μέρη με ζεστό νερό και σαπούνι. ΜΗΝ βυθίζετε το καπάκι σε νερό. ΜΗΝ πλένετε τα εξαρτήματα σε πλυντήριο πιάτων.

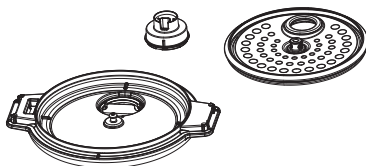

Καθαρισμός του δοχείου

Αφαιρέστε το καπάκι. Αφαιρέστε το εσωτερικό δοχείο από τη συσκευή μαγειρέματος.

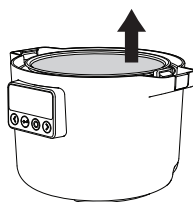

Βυθίστε το δοχείο σε σαπουνόνερο και σκουπίστε τυχόν υπολείμματα. Τα πιο δύσκολα υπολείμματα μπορούν να αφαιρεθούν με ένα σφουγγάρι. ΜΗΝ χρησιμοποιείτε λειαντικά καθαριστικά για να καθαρίσετε το εσωτερικό δοχείο, ώστε να αποφύγετε το γδάρισμα της επίστρωσης.

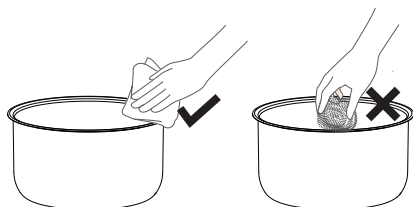

Αφήστε τα εξαρτήματα να στεγνώσουν στον αέρα πριν την επανασυναρμολόγηση. Για την επανασυναρμολόγηση, ακολουθήστε τα παραπάνω βήματα με την αντίστροφη σειρά.

Σκουπίστε το εξωτερικό της συσκευής μαγειρέματος με ένα καθαρό νωπό ύφασμα. ΜΗΝ βυθίζετε τη συσκευή μαγειρέματος σε νερό.

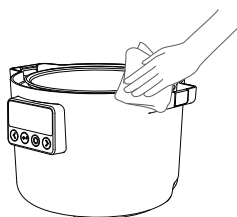

Αντιμετώπιση προβλημάτων

Εμφάνιση οθόνης	Τύπος σφάλματος	Μέθοδος αντιμετώπισης
	Το καπάκι αφαιρέθηκε κατά τη διάρκεια ενός προγράμματος μαγειρέματος που δεν επιτρέπει την αφαίρεση.	Επανατοποθετήστε το καπάκι στη συσκευή μαγειρέματος και πατήστε το κουμπί «Επιβεβαίωση»
	Ελαττωματικός αισθητήρας επάνω καλύμματος	Εάν, μετά την αποσύνδεση και επανασύνδεση του καλωδίου τροφοδοσίας, η συσκευή εξακολουθεί να εμφανίζει τον κωδικό σφάλματος, παραδώστε την στο τοπικό κέντρο εξυπηρέτησης πελατών για επίσκεψη.
E1	Ανοιχτό κύκλωμα με τον κάτω αισθητήρα	
E2	Ο κάτω αισθητήρας έχει βραχυκυκλωθεί	
EU	Αποτυχία λήψης επικοινωνίας	
EU (αναβοσβήνει)	Αποτυχία μετάδοσης επικοινωνίας	

Τεχνικά στοιχεία

Τύπος Μοντέλου	81MC302601
Ονομαστική τάση	220 - 240 V~
Ονομαστική συχνότητα	50/60 Hz
Ονομαστική ισχύς	605 - 720 W
Χωρητικότητα	3,0 L
Ωφέλιμη χωρητικότητα	2,0 L
Μέγεθος προϊόντος	303x250x216 mm
Καθαρό βάρος	2,8 kg

- Εύρος συχνοτήτων (13,56 MHz).
- Μέγιστη ισχύς εξόδου RF του προϊόντος 19.896 dBuA/m @3m.
- Κατανάλωση ισχύος σε λειτουργία χαμηλής κατανάλωσης ενέργειας: 0,8 W.
- Μέγιστος χρόνος που απαιτείται για την επίτευξη της λειτουργίας χαμηλής ισχύος: 20 λεπτά.

Αριθμός σειράς
(ξεκινά με SN, κωδικός
22 ψηφίων)

Αριθμός είδους IKEA
(8-ψήφιος κωδικός)

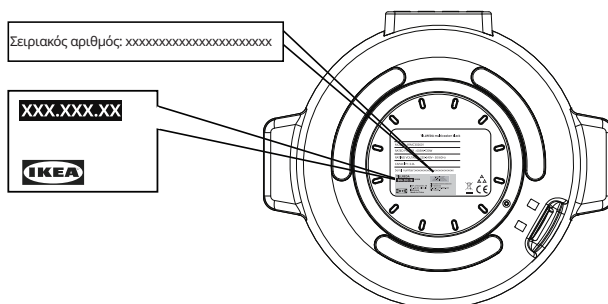

Η εικόνα προορίζεται αποκλειστικά για σκοπούς αναφοράς

AA-2673758-2

