

RULLBO

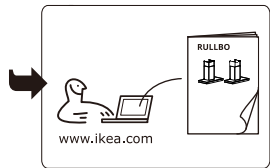

Design and Quality
IKEA of Sweden

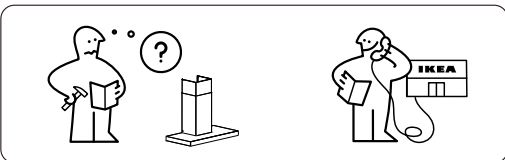
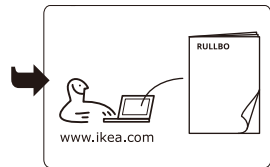
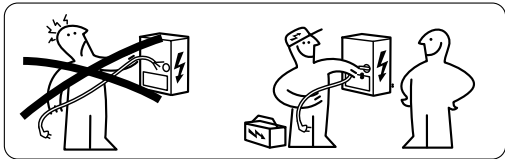
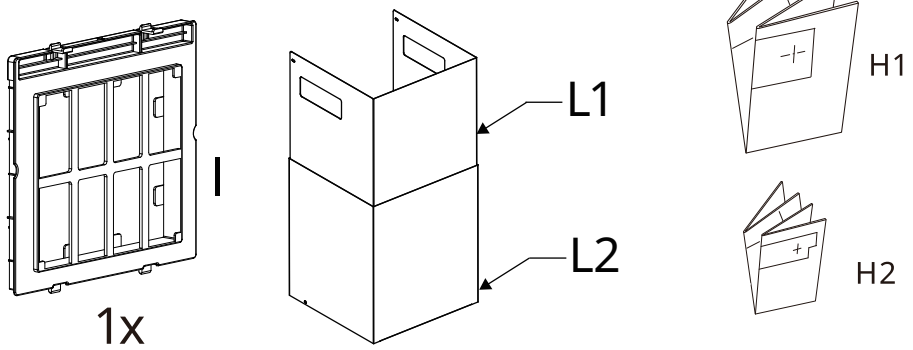
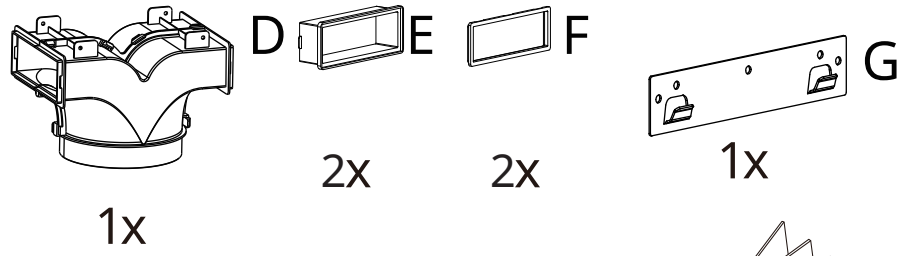
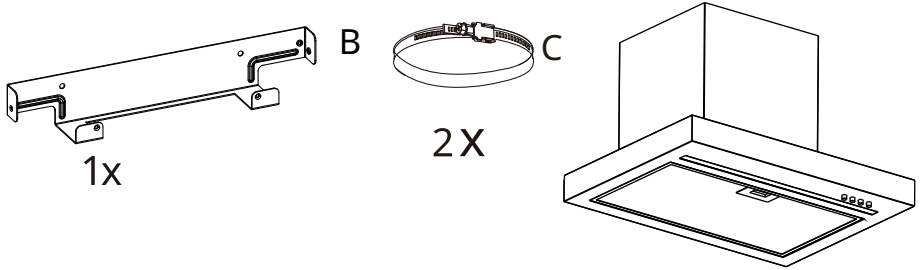

ENGLISH
ΕΛΛΗΝΙΚΑ

5
7

Product description

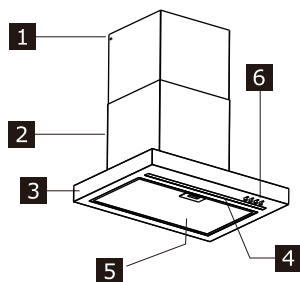

- 1** Upper chimney
- 2** Lower chimney
- 3** Hood body
- 4** LED Lighting
- 5** Grease filter
- 6** Control panel

Control panel

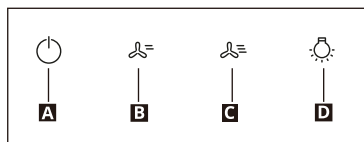

<p>A Speed</p>	<p>Turn the motor on/off at the first speed.</p> <p>Note: The motor will only start if the power button is pressed. Pressing the second or third speed buttons without pressing the power button will not activate the motor. If only the power button is pressed (without the second or third speed buttons), the motor will run at the first speed.</p>
<p>B Speed</p>	<p>Operate the motor at the second speed.</p> <p>Note: The motor will only start if the power button is pressed. Pressing the second speed button without pressing the power button will not activate the motor. If the power button is pressed and the third speed button is not pressed, the motor will run at the second speed.</p>
<p>C Speed</p>	<p>Operate the motor at the third speed.</p> <p>Note: The motor will only start if the power button is pressed. Pressing the third speed button without pressing the power button will not activate the motor.</p>
<p>D Light</p>	<p>Press to turn the light on/off.</p>

Technical Data

Product fiche information, according to 65/2014	Unit	Value
Supplier's name	IKEA of Sweden AB	
Model identifier	RULLBO 60617622	
Annual Efficiency Consumption	kWh/a	13
Energy Efficiency Class		A++
Fluid Dynamic Efficiency		33.3
Fluid Dynamic Efficiency Class		A
Lighting Efficiency	lux/Watt	29
Lighting Efficiency Class		A
Grease Filtering Efficiency	%	76.2
Grease Filtering Efficiency Class		C
Air flow at minimum speed	m ³ /h	324
Air flow at maximum speed	m ³ /h	448.6
Air flow at boost speed	m ³ /h	N/A
Airborne acoustical A-weighted sound Power Emission at minimum speed	dBA	53.4
Airborne acoustical A-weighted sound Power Emission at maximum speed	dBA	58
Airborne acoustical A-weighted sound Power Emission at boost speed	dBA	N/A
Power Consumption in off mode	Watt	0.35
Power Consumption in standby mode	Watt	N/A
Additional information according to 66/2014		
Time increase factor		0.8
Energy Efficiency Index		36.8
Measured Air flow rate at best efficiency point	m ³ /h	261.6
Measured air pressure at best efficiency point	Pa	141.6
maximum air flow	m ³ /h	448.6
Measured electric power input at best efficiency point	W	30.9
Nominal power of the lighting system	W	5.4
Average illumination of the lighting system on the cooking surface	lux	156
Sound power level at the highest setting	dBA	58

Περιγραφή προϊόντος

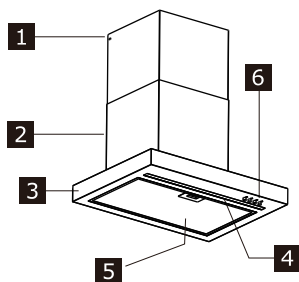

- 1** Επάνω καμινάδα
- 2** Κάτω καμινάδα
- 3** Σώμα απορροφητήρα
- 4** Φωτισμός LED
- 5** Φίλτρο λίπους
- 6** Πίνακας ελέγχου

Πίνακας ελέγχου

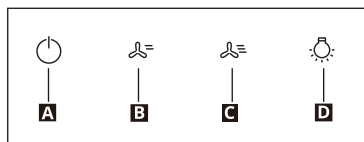

<p>A Ταχύτητα</p>	<p>Ενεργοποίηση/απενεργοποίηση του μοτέρ στην πρώτη ταχύτητα.</p> <p>Σημείωση: Το μοτέρ θα ξεκινήσει μόνο εάν πατηθεί το κουμπί τροφοδοσίας. Εάν πατήσετε το κουμπί της δεύτερης ή τρίτης ταχύτητας χωρίς να πατήσετε το κουμπί τροφοδοσίας, το μοτέρ δεν θα ενεργοποιηθεί. Εάν πατήσετε μόνο το κουμπί τροφοδοσίας (χωρίς τα κουμπιά της δεύτερης ή τρίτης ταχύτητας), το μοτέρ θα λειτουργήσει στην πρώτη ταχύτητα.</p>
<p>B Ταχύτητα</p>	<p>Λειτουργία μοτέρ στη δεύτερη ταχύτητα.</p> <p>Σημείωση: Το μοτέρ θα ξεκινήσει μόνο εάν πατηθεί το κουμπί τροφοδοσίας. Εάν πατήσετε το κουμπί της δεύτερης ταχύτητας χωρίς να πατήσετε το κουμπί τροφοδοσίας, το μοτέρ δεν θα ενεργοποιηθεί. Εάν πατήσετε το κουμπί τροφοδοσίας και δεν πατήσετε το κουμπί της τρίτης ταχύτητας, το μοτέρ θα λειτουργήσει στη δεύτερη ταχύτητα.</p>
<p>C Ταχύτητα</p>	<p>Λειτουργία μοτέρ στην τρίτη ταχύτητα.</p> <p>Σημείωση: Το μοτέρ θα ξεκινήσει μόνο εάν πατηθεί το κουμπί τροφοδοσίας. Εάν πατήσετε το κουμπί της τρίτης ταχύτητας χωρίς να πατήσετε το κουμπί τροφοδοσίας, το μοτέρ δεν θα ενεργοποιηθεί.</p>
<p>D Φωτισμός</p>	<p>Πατήστε για ενεργοποίηση/απενεργοποίηση του φωτισμού.</p>

Τεχνικά χαρακτηριστικά

Πληροφορίες δελτίου προϊόντος, σύμφωνα με το 65/2014	Μονάδα	Τιμή
Όνομα προμηθευτή	IKEA of Sweden AB	
Αναγνωριστικό μοντέλου	RULLBO 60617622	
Ετήσια κατανάλωση ενέργειας	kWh/a	13
Ενεργειακή κλάση		A++
Ρευστοδυναμική απόδοση		33,3
Κλάση ρευστοδυναμικής απόδοσης		A
Απόδοση φωτισμού	lux/Watt	29
Ενεργειακή κλάση φωτισμού		A
Απόδοση φιλτραρίσματος λίπους	%	76,2
Κλάση απόδοσης φιλτραρίσματος λίπους		C
Ροή αέρα στην ελάχιστη ταχύτητα	m ³ /ώρα	324
Ροή αέρα στη μέγιστη ταχύτητα	m ³ /ώρα	448.6
Ροή αέρα στην ταχύτητα boost	m ³ /ώρα	-
Αερομεταφερόμενος θόρυβος Εκπομπή ηχητικής πίεσης A στην ελάχιστη ταχύτητα	dBA	55 34
Αερομεταφερόμενος θόρυβος Εκπομπή ηχητικής πίεσης A στη μέγιστη ταχύτητα	dBA	58
Αερομεταφερόμενος θόρυβος Εκπομπή ηχητικής πίεσης A στην ταχύτητα boost	dBA	-
Κατανάλωση ισχύος σε κατάσταση απενεργοποίησης	Watt	0,35
Κατανάλωση ισχύος σε λειτουργία αναμονής	Watt	-
Πρόσθετες πληροφορίες σύμφωνα με το 66/2014		
Συντελεστής αύξησης χρόνου		0,8
Δείκτης ενεργειακής κλάσης		36,8
Μετρούμενη ροή αέρα στο σημείο βέλτιστης απόδοσης	m ³ /ώρα	261.6
Μετρούμενη πίεση αέρα στο σημείο βέλτιστης απόδοσης	Pa	141.6
μέγιστη ροή αέρα	m ³ /ώρα	448.6
Μετρούμενη ηλεκτρική ισχύς στο σημείο βέλτιστης απόδοσης	W	30,9
Ονομαστική ισχύς του συστήματος φωτισμού	W	5,4
Μέσος φωτισμός του συστήματος φωτισμού στην επιφάνεια μαγειρέματος	lux	156
Επίπεδο ηχητικής πίεσης στη μέγιστη ρύθμιση	dBA	58

