

LAGAN

en

el



Design and Quality
IKEA of Sweden

GR

IE



ENGLISH

Please refer to the last page of this manual for the full list of IKEA appointed After Sales Service Provider and relative national phone numbers.



ΕΛΛΗΝΙΚΑ

Ανατρέξτε στην τελευταία σελίδα του παρόντος εγχειριδίου για τον πλήρη κατάλογο των διορισμένων Παρόχων Τεχνικής Υποστήριξης της IKEA και για σχετικούς εθνικούς αριθμούς τηλεφώνου.

IE	ENGLISH	4
GR	ΕΛΛΗΝΙΚΑ	23

 LANGUAGE, ΓΛΩΣΣΑ

 COUNTRY, ΧΩΡΑ

Contents

Safety information	4	Technical data	15
Safety instructions	6	Electrical connection	16
Installation	9	Gas connection	17
Product description	11	Energy efficiency	19
Daily use	12	Environmental concerns	20
Hints and tips	13	IKEA guarantee	20
Care and cleaning	13		
Troubleshooting	14		

Subject to change without notice.

Safety information

Before the installation and use of the appliance, carefully read the supplied instructions. The manufacturer is not responsible if an incorrect installation and use causes injuries and damages. Always keep the instructions with the appliance for future reference.

Children and vulnerable people safety

- This appliance can be used by children aged from 8 years and above and persons with reduced physical, sensory or mental capabilities or lack of experience and knowledge if they have been given supervision or instruction concerning the use of the appliance in a safe way and understand the hazards involved. Children of less than 8 years of age and persons with very extensive and complex disabilities shall be kept away from the appliance unless continuously supervised.
- Children should be supervised to ensure that they do not play with the appliance.
- Keep all packaging away from children and dispose of it appropriately.

- **WARNING:** The appliance and its accessible parts become hot during use. Keep children and pets away from the appliance when in use and when cooling down.
- If the appliance has a child safety device, it should be activated.
- Children shall not carry out cleaning and user maintenance of the appliance without supervision.

General Safety

- This appliance is for cooking purposes only.
- This appliance is designed for single household domestic use in an indoor environment.
- This appliance may be used in, offices, hotel guest rooms, bed & breakfast guest rooms, farm guest houses and other similar accommodation where such use does not exceed (average) domestic usage levels.
- **WARNING:** The appliance and its accessible parts become hot during use. Care should be taken to avoid touching heating elements.
- Do not operate the appliance by means of an external timer or separate remote-control system.
- **WARNING:** Unattended cooking on a hob with fat or oil can be dangerous and may result in fire.
- Never use water to extinguish the cooking fire. Switch off the appliance and cover flames with e.g. a fire blanket or lid.
- **CAUTION:** The cooking process has to be supervised. A short term cooking process has to be supervised continuously.
- **WARNING:** Danger of fire: Do not store items on the cooking surfaces.
- Metallic objects such as knives, forks, spoons and lids should not be placed on the hob surface since they can get hot.
- Do not use the appliance before installing it in the built-in structure.

- Disconnect the appliance from the electrical supply before maintenance.
- Do not use a steam cleaner to clean the appliance.
- If the supply cord is damaged, it must be replaced by the manufacturer, the Authorised Service Centre or similarly qualified persons in order to avoid a hazard.
- Where the appliance is directly connected to the power supply, an all-pole isolating switch with a contact gap is required. Complete disconnection in compliance with the conditions specified in overvoltage category III must be guaranteed. The earth cable is excluded from this.
- When you route the mains cable, make sure that the cable doesn't come into direct contact (for example using insulating sleeving) with parts that can reach temperatures of more than 50°C above room temperature.
- **WARNING:** Use only hob guards designed by the manufacturer of the cooking appliance or indicated by the manufacturer of the appliance in the instructions for use as suitable or hob guards incorporated in the appliance. The use of inappropriate guards can cause accidents.

Safety instructions

Installation



Warning! The appliance must be installed by the authorised installer.

- Remove all the packaging.
- Do not install or use a damaged appliance.
- Follow the installation instructions supplied with the appliance.
- Keep the minimum distance from other appliances and units.
- Always take care when moving the appliance as it is heavy. Always use safety gloves and enclosed footwear.
- Seal the cut surfaces with a sealant to prevent moisture to cause swelling.
- Protect the bottom of the appliance from steam and moisture.
- Do not install the appliance adjacent to a door or under a window. This prevents hot cookware falling from the appliance when the door or the window is opened.
- If the appliance is installed above drawers make sure that the space, between the bottom of the appliance and the upper drawer, is sufficient for air circulation.
- The bottom of the appliance can get hot. Make sure to install a non-combustible separation panel under the appliance to prevent access to the bottom. Refer to the Assembly Instructions.

Electrical Connection

 **Warning!** Risk of fire and electric shock.

- All electrical connections should be made by the authorised installer.
- The appliance must be earthed.
- Before carrying out any operation make sure that the appliance is disconnected from the power supply.
- Make sure that the parameters on the rating plate are compatible with the electrical ratings of the mains power supply.
- Make sure the appliance is installed correctly. Loose and incorrect electricity mains cable or plug (if applicable) can make the terminal become too hot.
- Use the correct electricity mains cable.
- Do not let the electricity mains cable tangle.
- Make sure that a shock protection is installed.
- Use the strain relief clamp on the cable.
- Make sure the mains cable or plug (if applicable) does not touch the hot appliance or hot cookware, when you connect the appliance to the near sockets.
- Do not use multi-plug adapters and extension cables.
- Make sure not to cause damage to the mains plug (if applicable) or to the mains cable. Contact our Authorised Service Centre or an electrician to change a damaged mains cable.
- The shock protection of live and insulated parts must be fastened in such a way that it cannot be removed without tools.
- Connect the mains plug to the mains socket only at the end of the installation. Make sure that there is access to the mains plug after the installation.
- If the mains socket is loose, do not connect the mains plug.
- Do not pull the mains cable to disconnect the appliance. Always pull the mains plug.
- Use only correct isolation devices: line protecting cut-outs, fuses (screw type

fuses removed from the holder), earth leakage trips and contactors.

- The electrical installation must have an isolation device which lets you disconnect the appliance from the mains at all poles. The isolation device must have a contact opening width of minimum 3 mm.

Gas connection

 **Warning!** Risk of fire and explosion

- All gas connections should be made by the authorised installer.
- Before installation, make sure that the local distribution conditions (nature of the gas and gas pressure) and the adjustment of the appliance are compatible.
- Make sure that there is air circulation around the appliance.
- The information about the gas supply is on the rating plate.
- This appliance is not connected to a device, which evacuates the products of combustion. Make sure to connect the appliance according to current installation regulations. Pay attention to requirements regarding adequate ventilation.

Use

 **Warning!** Risk of injury, burns and electric shock.

- ⚠ Caution!** The use of a gas cooking appliance results in the production of heat, moisture and products of combustion in the room in which it is installed. Ensure that the kitchen is well ventilated especially when the appliance is in use. Prolonged intensive use of the appliance may require additional ventilation, for example the increasing of mechanical ventilation where present, additional ventilation to safely remove the products of combustion to outside (external) air whilst also providing room air changes with additional ventilation. Consult a qualified person before installation of the additional ventilation.
- Do not change the specification of this appliance.
 - Remove all the packaging, labelling and protective film (if applicable) before first use.
 - Make sure that the ventilation openings are not blocked.
 - Do not let the appliance stay unattended during operation.
 - Set the cooking zone to “off” after each use.
 - Do not put cutlery or saucepan lids on the cooking zones. They can become hot.
 - Do not operate the appliance with wet hands or when it has contact with water.
 - Do not use the appliance as a work surface or as a storage surface.
 - When you place food into hot oil, it may splash.
- ⚠ Warning!** Risk of fire and explosion
- Fats and oil when heated can release flammable vapours. Keep flames or heated objects away from fats and oils when you cook with them.
 - The vapours that very hot oil releases can cause spontaneous combustion.

- Used oil, that can contain food remnants, can cause fire at a lower temperature than oil used for the first time.
- Do not put flammable products or items that are wet with flammable products in, near or on the appliance.

⚠ Warning! Risk of damage to the appliance.

- Do not keep hot cookware on the control panel.
- Do not let cookware boil dry.
- Be careful not to let objects or cookware fall on the appliance. The surface can be damaged.
- Never leave a burner on with empty cookware or without cookware.
- Do not put aluminium foil on the appliance.
- Use only stable cookware with the correct shape and diameter larger than the dimensions of the burners.
- Make sure cookware is centrally positioned on the burners.
- Do not use large cookware that overlap the edges of the appliance. This can cause damage to the worktop surface.
- Make sure the flame does not go out when you quickly turn the knob from the maximum to the minimum position.
- Use only the accessories supplied with the appliance.
- Do not install a flame diffuser on the burner.
- Do not let acid liquids, for example vinegar, lemon juice or limescale remover, touch the hob. This can cause matt patches.
- Discoloration of the enamel or stainless steel has no effect on the performance of the appliance.

Care and cleaning

- ⚠ Warning!** Do not remove the buttons, knobs or gaskets from the control panel. Water may get inside the appliance and cause damage.

- Clean the appliance regularly to prevent the deterioration of the surface material.
- Deactivate the appliance and let it cool down before you clean it.
- Disconnect the appliance from the electrical supply before maintenance.
- Do not use water spray and steam to clean the appliance.
- Clean the appliance with a moist soft cloth. Only use neutral detergents. Do not use any abrasive products, abrasive cleaning pads, solvents or metal objects.
- Do not clean the burners in the dishwasher.

Service

- To repair the appliance contact the Authorised Service Centre.

- Use original spare parts only.

Disposal

 **Warning!** Risk of injury or suffocation.

- Contact your municipal authority for information on how to discard the appliance correctly.
- Disconnect the appliance from the mains supply.
- Cut off the mains electrical cable close to the appliance and dispose of it.
- Flat the external gas pipes.

Installation

 **Warning!** Refer to Safety chapters.

General information

 **Warning!** This appliance must be installed, connected or repaired only by a registered competent person to the relevant gas standard. Use only parts provided with the product. Use only original spare parts.

The manufacturer is not responsible for any injury to persons and pets or damage to property caused by a failure to comply the following requirements.

 **Caution!** During the installation, you must refer to the Assembly Instructions.

 **Warning!** Installation process must follow the laws, ordinances, directives, and standards, electrical safety rules, and regulations, proper recycling in accordance with the regulations, in force in the country of use.

 Ensure that the local distribution conditions (nature of the gas and gas pressure) and the adjustment of the appliance are compatible before proceeding with the installation.

 The parameters of adjustment setting for this appliance are stated on the rating plate (refer to the Technical data chapter).

 **Warning!** The appliance must be earthed.

 **Warning!** Risk of injury from electrical current.

- i** You must observe the minimum distances to other appliances and furniture cabinets or other units according to Assembly Instruction.

The minimum distance to be maintained from cut out edge to lateral wall must be 150 mm.

Protect the cut surfaces of the worktop against moisture using a suitable sealant included in the product in additional bag. Seal the appliance to the worktop with no gap. Do not use silicon sealant between the appliance and the worktop. Do not install the appliance next to the doors and under windows. Otherwise, the hot cookware may fall off the pan supports.

Important safety requirements (only for Ireland)

This hob must be installed in accordance with the Gas Safety (Installation and Use) Regulations (Current Edition) and the IEE Wiring Regulations (Current Edition).

For appliances installed in the Republic of Ireland please refer to NSAI- Domestic Gas Installation I.S. 813 Current Editions and the ETCl Rules for Electrical Installations.

Provision for ventilation (only for Ireland)

Detailed recommendations are contained in the following British Standards Codes Of Practice: B.S. 6172/B.S. 5440, Par. 2 and B.S. 6891 Current Editions.

The hob should not be installed in a bed sitting room with a volume of less than 20

m³. If it is installed in a room of volume less than 5 m³ an air vent of effective area of 100 cm² is required. If it is installed in a room of volume between 5 m³ and 10 m³ an air vent of effective area of 50 cm² is required, while if the volume exceeds 11 m³ no air vent is required.

However, if the room has a door which opens directly to the outside no air vent is required even if the volume is between 5 m³ and 11 m³.

If there are other fuel burning appliances in the same room, B.S. 5440 Part 2 Current Edition, should be consulted to determine the requisite air vent requirements.

For appliances installed in the Republic of Ireland please refer to the NSAI- Domestic Gas Installation I.S. 813 Current Editions Table Four.

Location (only for Ireland)

The hob may be located in a kitchen, a kitchen/diner or bed sitting room (with a volume greater than 20 m³), but not in a bathroom or shower room.

The minimum distance combustible material can be fitted above the hob in line with the edges of the hob is 400 mm. If it is fitted below 400 mm a space of 50 mm must be allowed from the edges of the hob.

For appliances installed in the Republic of Ireland please refer to NSAI- Domestic Gas Installation I.S 813 Current Edition Section 7- Permitted Locations of Appliance.

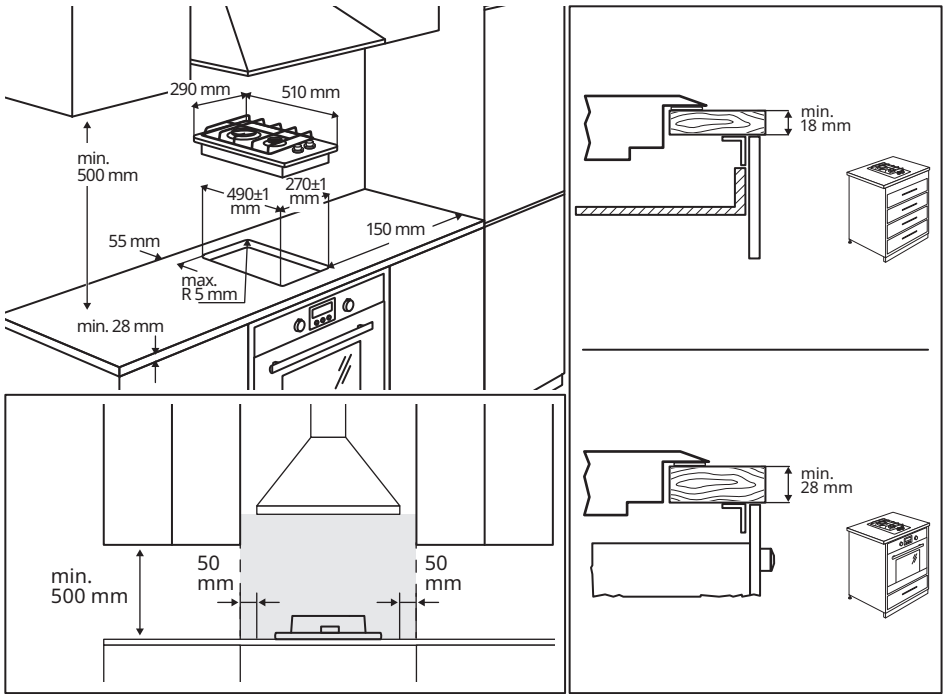

For further information on the installation refer to the Assembly Instruction.

Product description

Cooking surface layout

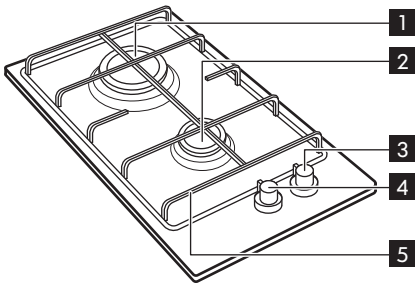

- 1 Rapid burner
- 2 Auxiliary burner
- 3 Auxiliary burner control knob
- 4 Rapid burner control knob
- 5 Removable pan support

Burner control knob

The hob burner control knobs are on the front of the hob.

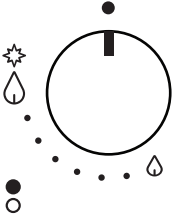

Symbol	Description
●	there is no gas supply / off position
☆ ↓	there is maximum gas supply / ignition setting
↓	there is minimum gas supply
○	to show the position of the burner

Daily use

Warning! Refer to Safety chapters.

Ignition of the burner

i Always ignite the burner before you place the pots or pans.

To ignite the burner:

1. Push the control knob and turn it anticlockwise to the maximum position marked with ☆.
2. Keep the control knob pushed for about 5 sec. As a result, thermocouple heats up, and the safety device switches off. If you do not push the knob, the gas supply is interrupted.
3. When you light the flame, you can adjust it.

i If the burner does not ignite, after a few attempts, check if the crown and its cap are in correct positions.

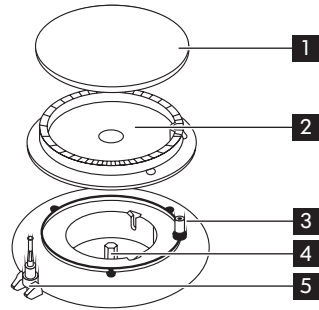

- 1** Burner cap
- 2** Burner crown
- 3** Ignition candle
- 4** Injector
- 5** Thermocouple

Warning! Do not keep the control knob pressed for more than 15 seconds. If the burner does not light after 15 seconds, release the control knob, turn it into off position and wait for at least 1 minute before trying to light the burner again.

i If there is no electricity, you can ignite the burner without an electrical device. In this case, approach the burner with flame, push the relevant knob and turn it anticlockwise to the maximum gas release position.

⚠ Warning! Be careful when you use open fire in the kitchen environment. The manufacturer declines any responsibility in case of misusing the flame.

i If the burner accidentally goes out, turn the control knob to the off position and wait for at least 1 minute before trying to light it again.

i When you switch on the mains after installation or a power cut, the spark generator activates automatically.

i The hob is supplied with the progressive valves. They make the flame regulation more precise.

Turning the burner off

To put the flame out, turn the relevant control knob clockwise to the symbol ●.

⚠ Warning! Always turn the flame down or switch it off before you remove the pans from the burner.

Hints and tips

⚠ Warning! Refer to Safety chapters.

Diameters of cookware

i Keep the cookware centered on the pan supports.

i Use pots and pans with bottom fitting the size of burner used.

Burner	Minimum diameter of pots and pans	Maximum diameter of pots and pans
Rapid	180	260
Auxiliary	80	160

The bottom of the cookware should be as thick and flat as possible.

Care and cleaning

⚠ Warning! Refer to Safety chapters.

General information

⚠ Warning! Switch the appliance off and let it cool down before you clean it.

⚠ Warning! Do not clean the appliance with steam blasters or high-pressure cleaners.

⚠ Warning! Do not use abrasive cleaners, steel wool pads or acids. They damage the appliance.

⚠ Warning! Do not clean the burner cap and crown in a dishwasher. Risk of corrosion.

To remove any food remains, wash the enamelled elements, caps and crowns, with warm soapy water.

- ⓘ Remove fat or sugar stains immediately. Do not leave them on the hob surface while cooking.

Wash stainless steel elements with water, and dry with a soft cloth.

This model is equipped with an electrical ignition. To avoid problems with lightning, keep the ceramic "candle" with electrode clean.

- ⓘ Do not put the pan supports in a dishwasher. Wash them manually and dry with a soft cloth. After cleaning, make sure that the pan supports are in correct position.

- ⓘ To check the conditions of the gas supply pipe and the pressure adjuster, contact the After Sales Service Provider. The service is not free of charge.

After cleaning, be sure to wipe dry with a soft cloth.

Troubleshooting

- ⚠ **Warning!** Refer to Safety chapters.

What to do if...

Problem	Possible cause	Remedy
There is no spark when lighting the gas.	There is no electrical supply.	Check if the unit is plugged in and the electrical supply is switched on.
	There is no electrical supply.	Check the house electric installation fuse.
	Burner cap and crown are placed incorrectly.	Check if the burner cap and crown are placed correctly.
The flame is extinguishes immediately after lightning.	Thermocouple is not heated enough.	After lightning the flame, keep the knob pushed for about 5 seconds.
The gas ring burns unevenly.	Burner crown is blocked with food residues.	Check if the main injector and the burner crown are not blocked with food remains.

If there is an error, first try to find a solution to the problem yourself. If you cannot find a solution to the problem yourself, contact your IKEA store call centre. You can find a full list of IKEA appointed contacts at the end of this manual.

- ⓘ If the appliance is misused wrongly or installed not by authorised technician, the service is not free of charge, even during the warranty period.

Technical data

Hob dimensions

Width	290 mm
Depth	510 mm
Built in height	30 mm

Appliance Category: II2H3+

Appliance gas supply: Natural gas G20 (2H)
20 mbar

This appliance is designed for use with natural gas but can be converted for use with other gas type according to table below.

Other technical data

Class Appliance: 3

TOTAL POWER	
Gas original:	G20 (2H) 20 mbar = 4.0 kW
Gas replacement:	G30 (3+) 28-30 mbar = 276 g/h G31 (3+) 37 mbar = 271 g/h
Gas connection:	R 1/2"

Burner type	Injector mark	Nominal Power kW	Nominal Flow g/h		Reduced Power kW	by-pass
			G30 28/30 mbar	G31 37 mbar		
G20 20 mbar						
Rapid (large)	119	3.0	-	-	1.0	42
Auxiliary (small)	70	1.0	-	-	0.45	28
G30/G31 28-30/37 mbar						
Rapid (large)	86	2.8	204	200	1.0	42
Auxiliary (small)	50	1.0	73	71	0.45	28

Rating Plate

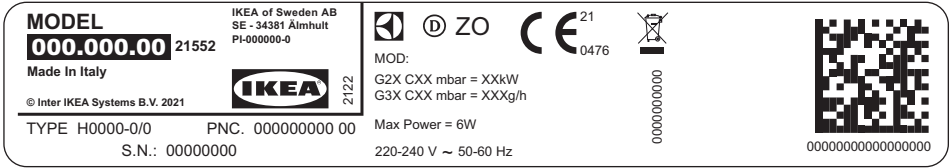

The graphic above represents the rating plate of the appliance (without serial number which is generated dynamically during the production process), which is located at its underneath surface of the casing.

bag inserted inside the hob packaging. This will allow us to assist you better, by identifying precisely your hob, in case you will need in future our assistance. Thank you for your help!

Dear Customer, please apply here aside the sticker you can find in the dedicate plastic



Electrical connection

Warning! Refer to Safety chapters.

Connection cable

Caution! Information for authorised installer only.

Warning! The appliance must be earthed.

Warning! Risk of injury from electrical current.

- The electrical mains terminal is under voltage.
- Make sure that the electrical mains terminal is free of voltage.

- Loose and inappropriate plug and socket connections. May overheat the terminal.
- Make sure that the clamping connections are installed correctly.
- Secure the cable with the strain relief clamp.

Before connecting, check that the nominal voltage of the appliance stated on the rating plate, corresponds to the available supply voltage. Also, check the power rating of the appliance and make sure that the wire is suitably sized to suit the appliance power rating. Refer to the Technical data chapter.

The rating plate is located below the surface of the casing.



The appliance is supplied with a connection cable. The cable must be provided with a proper plug, which supports the load

marked on the identification plate. Refer to the Technical data chapter.

The plug has to be fitted in a proper socket. If connecting the appliance directly to the electric system, it is necessary that you install a double pole switch between the appliance and the electricity supply, with a minimum gap of 3 mm between the switch contacts. The double pole has to be of a type suitable for the required load in compliance with the current rules.

The connection cable has to be placed in order that, in each part, it cannot reach a 90 °C temperature. The blue neutral cable must be connected to the terminal block marked with "N". The brown or black phase cable, fitted in the terminal block contact marked with "L", must always be connected to the live phase.

Electrical Requirements

-  You can check the parameters of adjustment setting for this appliance on the rating plate. Refer to the Technical data chapter.
-  The manufacturer declines any liability if these safety measures are not observed.

This hob is designed to be connected to a 220-240 V 50-60 Hz AC electrical supply.

Before switching on, make sure the electricity supply voltage is the same as that



indicated on the hob rating plate. The rating plate is located below the surface of the casing.

The hob is supplied with a 3 core flexible supply cord.

Upon completion there must be no cut, or stray strands of wire present and the cord clamp must be secure over the outer sheath.

Replacement of the connection cable

 **Warning!** To replace the connection cable, the technician must have a specific equipment.

In this case, only cable type H03V2V2-F T90 must be used. The cable section must be suitable to the voltage and the working temperature. The yellow and green earth wire  must be approximately 2 cm longer than the brown or black phase wire .

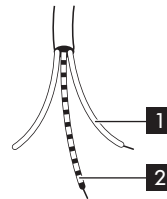

Gas connection

 **Warning!** Refer to Safety chapters.

 **Caution!** Information for authorised installer only.

Connection to main pipe

 **Warning!** This appliance is not connected to a combustion products evacuation device.

The installation must be compatible with the current local regulations. Complying with the local regulations, the connection of the cooktop to the gas pipe network or gas

cylinder must be made by means of a rigid copper or steel pipe with fittings, or by means of a continuous surface stainless steel hose.

- i** If there is a problem with the pipe, do not repair it yourself. Contact the local After Sales Service Provider. Refer to the Service chapter.

The connection must be installed correctly and fixed into the hob connection pipe. Otherwise, gas may leak from the connection pipe.

- ⚠ Warning!** When you finish the installation, check the sealing and pipe fixing. To check the installation, use soapy water. Do not use the flame.

Gas setting conversion

- i** You can use this model with natural gas. However, you can convert it for use with other gases, providing the correct injectors.

For more information on injector replacement, refer to the Technical data chapter.

- ⚠ Warning!** Conversion or replacement can only be performed by a authorised technician.

To replace injectors:

1. Remove pan support.
2. Remove burner cap and crown.
3. Using a socket spanner 7, unscrew and remove the injectors, and replace them with the ones required for the type of gas in use.
4. Reassemble the parts, following the same procedure backwards.

- i** Place the label with relevant information for new type of gas close to the supply pipe before sealing the appliance. If the appliance is already sealed please stick it directly on the user manual booklet, after Technical data chapter, and close to the rating plate drawing.

- i** You can find this label in package supplied with appliance.

- i** If the feeding gas pressure is different or variable from the required one, you must install an appropriate pressure adjuster, which is not supplied with the product. If needed, it must be ordered separately from the local After Sales Service Provider, refer to the Service chapter. The pressure adjuster must be fitted on gas supply pipe, in compliance with the rules of the force.

The rating plate is located below the surface of the casing.

Adjusting flame level

When you install the hob, it is necessary to check the minimum flame setting:

1. Turn the gas tap to the maximum position and ignite.
2. Set the gas tap to the minimum flame position and turn the control knob from minimum to maximum several times. If the flame is unstable or extinguished, follow the procedure further.
3. Re-ignite the burner and set to minimum.
4. Remove the control knob .

- 5. To adjust, use a thin bladed screwdriver and turn the adjustment screw until the flame is steady and does not extinguish when the knob is turned from minimum to maximum, and vice versa (see following picture).

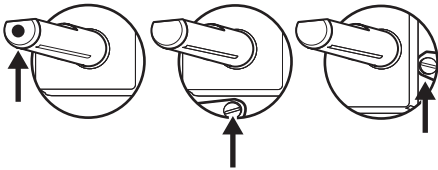

- 6. Repeat this procedure for all burners.
- 7. Reassemble the knobs.

⚠ Warning! If the appliance is connected to liquid gas (G31 propane or G30 butane), the regulation screw must be fastened as tightly as possible.

Energy efficiency

Product Information according to (EU) No 66/2014

Model identification		LAGAN 805.241.13
Type of hob		Built-in hob
Number of gas burners		2
Energy efficiency per gas burner (EE gas burner)	Middle rear - Rapid	59.0%
	Middle front - Auxiliary	not applicable
Energy efficiency for the gas hob (EE gas hob)		59.0%

Appliance tested according to: EN 30-2-1.

Energy saving tips

- Before use, make sure that the burners and pan supports are assembled correctly.
- Use cookware with diameters applicable to the size of burners.
- Center the pot on the burner.
- When you heat up water, use only the amount you need.
- If it is possible, always put the lids on the cookware.
- When the liquid starts to boil, turn down the flame to barely simmer the liquid.
- If it is possible, use a pressure cooker. Refer to its user manual.

Information requirements according to (EU) No 2023/826

Power consumption in off mode	0.3 W
Maximum time needed for the equipment to automatically reach the applicable low power mode	2 min

Appliance tested according to: EN 50564.

Environmental concerns

Recycle materials with the symbol . Put the packaging in relevant containers to recycle it. Help protect the environment and human health by recycling waste of electrical and electronic appliances. Do not dispose of

appliances marked with the symbol  with the household waste. Return the product to your local recycling facility or contact your municipal office.

IKEA guarantee

How long is the IKEA guarantee valid?

This guarantee is valid for 5 years from the original date of purchase of your appliance at IKEA. The original sales receipt is required as proof of purchase. If service work is carried out under guarantee, it will not extend the guarantee period for the appliance.

Which LAGAN appliances are not covered by the IKEA 5-year guarantee?

LAGAN appliances purchased from IKEA before 1 May 2026 are covered by a 2-year guarantee, starting from the original date of purchase.

Who will execute the service?

IKEA service provider will provide the service through its own service operations or authorized service partner network.

What does this guarantee cover?

The guarantee covers faults of the appliance, which have been caused by faulty construction or material faults from the date of purchase from IKEA. This guarantee applies to domestic use only. The exceptions are specified under the headline "What is not covered under this guarantee?" Within the guarantee period, the costs to remedy the fault e.g. repairs, parts, labour and travel will be covered, provided that the appliance is accessible for repair without special expenditure. On these conditions the EU guidelines (Nr. 1999/44/EC) and the

respective local regulations are applicable. Replaced parts become the property of IKEA.

What will IKEA do to correct the problem?

IKEA appointed service provider will examine the product and decide, at its sole discretion, if it is covered under this guarantee. If considered covered, IKEA service provider or its authorized service partner through its own service operations, will then, at its sole discretion, either repair the defective product or replace it with the same or a comparable product.

What is not covered under this guarantee?

- Normal wear and tear.
- Deliberate or negligent damage, damage caused by failure to observe operating instructions, incorrect installation or by connection to the wrong voltage, damage caused by chemical or electro-chemical reaction, rust, corrosion or water damage including but not limited to damage caused by excessive lime in the water supply, damage caused by abnormal environmental conditions.
- Consumable parts including batteries and lamps.
- Non-functional and decorative parts which do not affect normal use of the appliance, including any scratches and possible color differences.
- Accidental damage caused by foreign objects or substances and cleaning or

unblocking of filters, drainage systems or soap drawers.

- Damage to the following parts: ceramic glass, accessories, crockery and cutlery baskets, feed and drainage pipes, seals, lamps and lamp covers, screens, knobs, casings and parts of casings. Unless such damages can be proved to have been caused by production faults.
- Cases where no fault could be found during a technician's visit.
- Repairs not carried out by our appointed service providers and/or an authorized service contractual partner or where non-original parts have been used.
- Repairs caused by installation which is faulty or not according to specification.
- The use of the appliance in a non-domestic environment i.e. professional use.
- Transportation damages. If a customer transports the product to their home or other address, IKEA is not liable for any damage that may occur during transport. However, if IKEA delivers the product to the customer's delivery address, then damage to the product that occurs during this delivery will be covered by this guarantee.
- Cost for carrying out the initial installation of the IKEA appliance. However, if an IKEA service provider or its authorized service partner repairs or replaces the appliance under the terms of this guarantee, the service provider or its authorized service partner will re-install the repaired appliance or install the replacement, if necessary.

This restriction do not apply to fault-free work carried out by a qualified specialist using our original parts in order to adapt the appliance to the technical safety specifications of another EU country.

How country law applies?

The IKEA guarantee gives you specific legal rights, which covers or exceed local demands. However these conditions do not limit in any way consumer rights described in the local legislation.

Area of validity

For appliances which are purchased in one EU country and taken to another EU country, the services will be provided in the framework of the guarantee conditions normal in the new country. An obligation to carry out services in the framework of the guarantee exists only if the appliance complies and is installed in accordance with:

- the technical specifications of the country in which the guarantee claim is made;
- the Assembly Instructions and User Manual Safety Information;

The dedicated After Sales Service for IKEA appliances:

Please do not hesitate to contact IKEA After Sales Service to:

1. make a service request under this guarantee;
2. ask for clarification on installation of the IKEA appliance in the dedicated IKEA kitchen furniture. The service won't provide clarifications related to:
 - the overall IKEA kitchen installation;
 - connections to electricity (if machine comes without plug and cable), to water and to gas since they have to be executed by an authorized service engineer.
3. ask for clarification on user manual contents and specifications of the IKEA appliance.

To ensure that we provide you with the best assistance, please read carefully the Assembly Instructions and/or the User Manual section of this booklet before contacting us.

How to reach us if you need our service?



Please refer to the last page of this manual for the full list of IKEA appointed contacts and relative national phone numbers.

i In order to provide you with a quicker service, we recommend that you use the specific phone numbers listed at the end of this manual. Always refer to the numbers listed in the booklet of the specific appliance you need an assistance for. Before calling us, assure that you have to hand the IKEA article number (8 digit code) and the Serial Number (8 digit code that can be found on the rating plate) for the appliance of which you need our assistance

i **SAVE THE SALES RECEIPT!** It is your proof of purchase and required for the guarantee to apply. Note that the receipt reports also the IKEA article name and number (8 digit code) for each of the appliances you have purchased.

Do you need extra help?

For any additional questions not related to After Sales of your appliances, please contact our nearest IKEA store call centre. We recommend you read the appliance documentation carefully before contacting us.

Περιεχόμενα

Πληροφορίες για την ασφάλεια	23	Τεχνικά χαρακτηριστικά	35
Οδηγίες για την ασφάλεια	26	Ηλεκτρική σύνδεση	37
Εγκατάσταση	29	Σύνδεση αερίου	38
Περιγραφή προϊόντος	31	Ενεργειακή απόδοση	40
Καθημερινή χρήση	32	Περιβαλλοντικά θέματα	41
Υποδείξεις και συμβουλές	33	ΕΓΓΥΗΣΗ ΙΚΕΑ	41
Φροντίδα και καθαρισμός	34		
Αντιμετώπιση προβλημάτων	34		

Υπόκειται σε αλλαγές χωρίς προειδοποίηση.

Πληροφορίες για την ασφάλεια

Πριν από την εγκατάσταση και τη χρήση της συσκευής, διαβάστε προσεκτικά τις παρεχόμενες οδηγίες. Ο κατασκευαστής δεν ευθύνεται αν προκληθεί τραυματισμός ή ζημιά από λανθασμένη εγκατάσταση και χρήση. Να φυλάσσετε πάντα αυτές τις οδηγίες μαζί με τη συσκευή για μελλοντική αναφορά.

Ασφάλεια παιδιών και ευπαθών ατόμων

- Η συσκευή αυτή μπορεί να χρησιμοποιηθεί από παιδιά ηλικίας 8 ετών και άνω και από άτομα με μειωμένες σωματικές, αισθητηριακές ή πνευματικές δυνατότητες ή έλλειψη εμπειρίας και γνώσης, εάν επιβλέπονται ή έχουν λάβει οδηγίες σχετικά με τη χρήση της συσκευής με ασφαλή τρόπο και κατανοούν τους κινδύνους που ενέχονται. Παιδιά ηλικίας μικρότερης των 8 ετών και άτομα με εκτενείς και περίπλοκες αναπηρίες πρέπει να παραμένουν μακριά από τη συσκευή, εκτός εάν επιβλέπονται συνεχώς.
- Τα παιδιά πρέπει να εποπτεύονται ώστε να διασφαλίζεται ότι δεν παίζουν με τη συσκευή.
- Φυλάσσετε όλα τα υλικά συσκευασίας μακριά από τα παιδιά και απορρίψτε τα κατάλληλα.

- ΠΡΟΕΙΔΟΠΟΙΗΣΗ: Η συσκευή και τα προσβάσιμα μέρη της θερμαίνονται κατά τη χρήση. Κρατάτε τα παιδιά και τα κατοικίδια ζώα μακριά από τη συσκευή όταν την χρησιμοποιείτε και όταν ψύχεται.
- Εάν η συσκευή διαθέτει διάταξη ασφαλείας για παιδιά, θα πρέπει να είναι ενεργοποιημένη.
- Τα παιδιά δεν πρέπει να εκτελούν τον καθαρισμό και τη συντήρηση που εκτελεί ο χρήστης στη συσκευή χωρίς επίβλεψη.

Γενικές πληροφορίες για την ασφάλεια

- Αυτή η συσκευή προορίζεται μόνο για μαγειρική χρήση.
- Η συσκευή αυτή έχει σχεδιαστεί μόνο για οικιακή χρήση σε εσωτερικό περιβάλλον.
- Η συσκευή αυτή μπορεί να χρησιμοποιηθεί σε γραφεία, δωμάτια ξενοδοχείων, ξενώνες, αγροικίες και άλλα παρόμοια καταλύματα όπου τέτοια χρήση δεν υπερβαίνει τα επίπεδα της (μέσης) οικιακής χρήσης.
- ΠΡΟΕΙΔΟΠΟΙΗΣΗ: Η συσκευή και τα προσβάσιμα μέρη της θερμαίνονται κατά τη χρήση. Χρειάζεται προσοχή για να μην αγγίζετε τις αντιστάσεις.
- Μη θέτετε σε λειτουργία τη συσκευή με εξωτερικό χρονοδιακόπτη ή με ξεχωριστό σύστημα τηλεχειρισμού.
- ΠΡΟΕΙΔΟΠΟΙΗΣΗ: Το μαγείρεμα χωρίς επιτήρηση σε εστίες με λάδι ή λίπος μπορεί να είναι επικίνδυνο και να προκαλέσει πυρκαγιά.
- Ποτέ μη χρησιμοποιείτε νερό για να σβήσετε πυρκαγιά από το μαγείρεμα. Απενεργοποιήστε τη συσκευή και καλύψτε τις φλόγες με π.χ. πυρίμαχη κουβέρτα ή καπάκι.
- ΠΡΟΣΟΧΗ: Η διαδικασία μαγειρέματος πρέπει να επιβλέπεται. Μια σύντομη διαδικασία μαγειρέματος πρέπει να επιβλέπεται συνεχώς.

- ΠΡΟΕΙΔΟΠΟΙΗΣΗ: Κίνδυνος πυρκαγιάς: Μη φυλάσσετε αντικείμενα επάνω στις επιφάνειες μαγειρέματος.
- Μην τοποθετείτε πάνω στην επιφάνεια της εστίας μεταλλικά αντικείμενα όπως μαχαίρια, πιρούνια, κουτάλια και καπάκια, γιατί μπορούν να ζεσταθούν.
- Μην χρησιμοποιείτε τη συσκευή πριν την εγκαταστήσετε στην ενσωματωμένη δομή.
- Πριν από τη συντήρηση, αποσυνδέστε τη συσκευή από το ρεύμα.
- Μη χρησιμοποιείτε ατμοκαθαριστή για τον καθαρισμό της συσκευής.
- Εάν το καλώδιο τροφοδοσίας έχει υποστεί ζημιές, θα πρέπει να αντικατασταθεί από τον κατασκευαστή, το Εξουσιοδοτημένο Κέντρο Σέρβις ή ένα κατάλληλα καταρτισμένο άτομο ώστε να αποφευχθούν τυχόν κίνδυνοι.
- Όπου η συσκευή είναι συνδεδεμένη απευθείας στην παροχή ρεύματος, απαιτείται διακόπτης απομόνωσης όλων των πόλων με διάκενο επαφής. Πρέπει να διασφαλίζεται η πλήρης αποσύνδεση σε συμμόρφωση με τους όρους που καθορίζονται στην κατηγορία υπέρτασης III. Το καλώδιο γείωσης εξαιρείται.
- Όταν δρομολογείτε το καλώδιο τροφοδοσίας, φροντίστε να μην έρχεται σε άμεση επαφή (για παράδειγμα, χρησιμοποιήστε μονωτικό χιτώνιο) με μέρη που μπορεί να αποκτήσουν θερμοκρασία άνω των 50°C πάνω από τη θερμοκρασία δωματίου.
- ΠΡΟΕΙΔΟΠΟΙΗΣΗ: Χρησιμοποιείτε μόνο προστατευτικά εστιών του κατασκευαστή της συσκευής μαγειρέματος ή που υποδεικνύονται από τον κατασκευαστή της συσκευής στις οδηγίες χρήσης ως κατάλληλα ή προστατευτικά εστιών που είναι ενσωματωμένα στη συσκευή. Η χρήση ακατάλληλων προστατευτικών μπορεί να προκαλέσει ατυχήματα.

Οδηγίες για την ασφάλεια

Εγκατάσταση

⚠ ΠΡΟΕΙΔΟΠΟΙΗΣΗ! Η συσκευή πρέπει να εγκατασταθεί από επαγγελματία τεχνικό εγκατάστασης.

- Αφαιρέστε όλα τα υλικά της συσκευασίας.
- Εάν η συσκευή έχει υποστεί ζημιά, μην προβείτε σε εγκατάσταση ή χρήση της.
- Ακολουθείτε τις οδηγίες εγκατάστασης που παρέχονται με τη συσκευή.
- Τηρείτε την ελάχιστη απόσταση από άλλες συσκευές και μονάδες.
- Πάντα να προσέχετε όταν μετακινείτε τη συσκευή καθώς είναι βαριά. Να χρησιμοποιείτε πάντα γάντια ασφαλείας και κλειστά παπούτσια.
- Στεγανοποιήστε τις κομμένες επιφάνειες με υλικό στεγανοποίησης, ώστε να αποτραπεί η διόγκωσή τους από την υγρασία.
- Προστατέψτε το κάτω μέρος της συσκευής από ατμούς και υγρασία.
- Μην τοποθετείτε τη συσκευή δίπλα σε πόρτα ή κάτω από παράθυρο. Έτσι, αποτρέπεται η πτώση ζεστών μαγειρικών σκευών από τη συσκευή κατά το άνοιγμα της πόρτας ή του παραθύρου.
- Εάν η συσκευή είναι εγκατεστημένη επάνω από συρτάρια, διασφαλίστε ότι ο χώρος ανάμεσα στο κάτω μέρος της συσκευής και το επάνω συρτάρι είναι επαρκής για την κυκλοφορία αέρα.
- Το κάτω μέρος της συσκευής μπορεί να θερμανθεί πολύ. Φροντίστε να τοποθετήσετε ένα άκαυστο διαχωριστικό πλαίσιο κάτω από τη συσκευή για να αποφεύγεται η πρόσβαση στο κάτω μέρος.
Ανατρέξτε στις Οδηγίες Συναρμολόγησης.

Ηλεκτρική Σύνδεση

⚠ ΠΡΟΕΙΔΟΠΟΙΗΣΗ! Κίνδυνος πυρκαγιάς και ηλεκτροπληξίας.

- Όλες οι ηλεκτρικές συνδέσεις πρέπει να πραγματοποιούνται από επαγγελματία τεχνικό εγκατάστασης.
- Η συσκευή πρέπει να είναι γειωμένη.
- Πριν από την εκτέλεση οποιασδήποτε εργασίας, βεβαιωθείτε ότι η συσκευή έχει αποσυνδεθεί από την παροχή ρεύματος.
- Βεβαιωθείτε ότι οι παράμετροι στην πινακίδα τεχνικών χαρακτηριστικών είναι συμβατές με τις ονομαστικές τιμές ηλεκτρικού ρεύματος της παροχής ρεύματος.
- Βεβαιωθείτε ότι η συσκευή έχει εγκατασταθεί σωστά. Οι χαλαρές ή λανθασμένες συνδέσεις στο καλώδιο τροφοδοσίας ή το φως (κατά περίπτωση), μπορούν να οδηγήσουν σε υπερθέρμανση του ακροδέκτη.
- Χρησιμοποιήστε κατάλληλο καλώδιο τροφοδοσίας.
- Μην επιτρέπεται στο καλώδιο τροφοδοσίας να μπερδεύεται.
- Βεβαιωθείτε ότι έχει εγκατασταθεί προστασία από την ηλεκτροπληξία.
- Στερεώστε το καλώδιο με σφιγκτήρα ανακούφισης τάσης.
- Βεβαιωθείτε ότι το καλώδιο τροφοδοσίας ή το φως (κατά περίπτωση) δεν έρχεται σε επαφή με τη ζεστή συσκευή ή με ζεστά μαγειρικά σκεύη κατά τη σύνδεση της συσκευής στην πρίζα ρεύματος.
- Μη χρησιμοποιείτε πολύπριζα και μπαλαντέζες.
- Προσέχετε να μην προκληθεί ζημιά στο φως τροφοδοσίας (κατά περίπτωση) ή στο καλώδιο τροφοδοσίας. Επικοινωνήστε με το Εξουσιοδοτημένο Κέντρο Σέρβις μας ή έναν ηλεκτρολόγο για την αλλαγή ενός κατεστραμμένου καλωδίου τροφοδοσίας.
- Η προστασία από ηλεκτροπληξία των υπό τάση ή μονωμένων τμημάτων πρέπει να στερεώνεται με τέτοιο τρόπο, ώστε να μην είναι δυνατή η αφαίρεσή της χωρίς εργαλεία.
- Συνδέστε το φως τροφοδοσίας στην πρίζα μόνον αφού έχει ολοκληρωθεί η εγκατάσταση. Μετά την εγκατάσταση,

βεβαιωθείτε ότι είναι δυνατή η πρόσβαση στο φιν τροφοδοσίας.

- Εάν η πρίζα είναι χαλαρή, μη συνδέετε το φιν τροφοδοσίας.
- Μην τραβάτε το καλώδιο τροφοδοσίας για να αποσυνδέσετε τη συσκευή. Τραβάτε πάντα το φιν τροφοδοσίας.
- Χρησιμοποιείτε μόνο σωστές μονωτικές διατάξεις: ασφαλειοδιακόπτες, ασφάλειες (βιδωτές ασφάλειες αφαιρούμενες από την υποδοχή), διακόπτες διαφυγής ρεύματος και ρελέ.
- Στην ηλεκτρική εγκατάσταση της συσκευής πρέπει να προβλέπεται μονωτική διάταξη που να επιτρέπει την αποσύνδεση της συσκευής από το δίκτυο ρεύματος από όλους τους πόλους. Η μονωτική διάταξη πρέπει να έχει ελάχιστη απόσταση 3 mm μεταξύ των επαφών.

Σύνδεση αερίου

 **ΠΡΟΕΙΔΟΠΟΙΗΣΗ!** Κίνδυνος πυρκαγιάς και έκρηξης

- Όλες οι συνδέσεις αερίου πρέπει να πραγματοποιούνται από επαγγελματία τεχνικό εγκατάστασης.
- Πριν από την εγκατάσταση, βεβαιωθείτε ότι οι τοπικές συνθήκες διανομής (το είδος και η πίεση του αερίου) και η ρύθμιση της συσκευής είναι συμβατές.
- Βεβαιωθείτε ότι υπάρχει κυκλοφορία αέρα γύρω από τη συσκευή.
- Οι πληροφορίες σχετικά με την παροχή αερίου βρίσκονται στην πινακίδα τεχνικών χαρακτηριστικών.
- Η συσκευή αυτή δεν είναι συνδεδεμένη με συσκευή απαγωγής προϊόντων καύσης. Φροντίστε να συνδέσετε τη συσκευή σύμφωνα με τους ισχύοντες κανονισμούς εγκατάστασης. Προσέξτε τις απαιτήσεις σχετικά με τον επαρκή αερισμό.

Χρήση

 **ΠΡΟΕΙΔΟΠΟΙΗΣΗ!** Κίνδυνος τραυματισμού, εγκαυμάτων και ηλεκτροπληξίας.

 **ΠΡΟΣΟΧΗ!** Η χρήση μιας συσκευής μαγειρέματος με αέριο έχει ως αποτέλεσμα την παραγωγή θερμότητας, υγρασίας και προϊόντων καύσης στο χώρο όπου είναι εγκατεστημένη. Βεβαιωθείτε ότι η κουζίνα αερίζεται καλά ειδικά όταν χρησιμοποιείται η συσκευή. Η παρατεταμένη εντατική χρήση της συσκευής μπορεί να απαιτεί επιπλέον εξαερισμό, για παράδειγμα, με την αύξηση του μηχανικού εξαερισμού όπου υπάρχει, επιπλέον εξαερισμό για την ασφαλή απομάκρυνση των προϊόντων καύσης από τον εξωτερικό (εξωτερικό) αέρα, ενώ ταυτόχρονα παρέχει και αλλαγές στον αέρα του δωματίου με επιπλέον εξαερισμό. Συμβουλευτείτε ένα εξειδικευμένο άτομο πριν από την εγκατάσταση του πρόσθετου εξαερισμού.

- Μην αλλάζετε τις προδιαγραφές αυτής της συσκευής.
- Αφαιρέστε όλα τα υλικά συσκευασίας, τις ετικέτες και την προστατευτική μεμβράνη (κατά περίπτωση) πριν από την πρώτη χρήση.
- Φροντίστε τα ανοίγματα αερισμού να είναι ελεύθερα από εμπόδια.
- Μην αφήνετε τη συσκευή χωρίς επιτήρηση κατά τη λειτουργία.
- Ορίστε τις ζώνες μαγειρέματος στη θέση «Απενεργοποίηση» μετά από κάθε χρήση.
- Μην τοποθετείτε μαχαιροπίρουνα ή καπάκια από κατσαρολάκια πάνω στις ζώνες μαγειρέματος. Μπορεί να ζεσταθούν.
- Μη χρησιμοποιείτε τη συσκευή με βρεγμένα χέρια ή όταν βρίσκεται σε επαφή με νερό.

- Μη χρησιμοποιείτε τη συσκευή ως επιφάνεια εργασίας ή ως επιφάνεια αποθήκευσης αντικειμένων.
- Όταν τοποθετείτε φαγητό μέσα σε ζεστό λάδι, μπορεί να υπάρξει πιτσίλισμα.



ΠΡΟΕΙΔΟΠΟΙΗΣΗ! Κίνδυνος πυρκαγιάς και έκρηξης

- Τα λίπη και το λάδι απελευθερώνουν εύφλεκτους ατμούς όταν θερμαίνονται. Κρατάτε γυμνές φλόγες ή θερμά αντικείμενα μακριά από λίπη και λάδια όταν τα χρησιμοποιείτε στο μαγείρεμα.
- Οι ατμοί που απελευθερώνει το πολύ καυτό λάδι, μπορούν να προκαλέσουν ακαριαία ανάφλεξη.
- Το χρησιμοποιημένο λάδι, που μπορεί να περιέχει υπολείμματα τροφίμων, μπορεί να προκαλέσει πυρκαγιά σε χαμηλότερη θερμοκρασία από το λάδι που χρησιμοποιείται για πρώτη φορά.
- Μην τοποθετείτε μέσα, κοντά ή επάνω στη συσκευή εύφλεκτα αντικείμενα ή αντικείμενα εμποτισμένα με εύφλεκτα προϊόντα.



ΠΡΟΕΙΔΟΠΟΙΗΣΗ! Κίνδυνος πρόκλησης ζημιάς στη συσκευή.

- Μην τοποθετείτε ζεστά μαγειρικά σκεύη επάνω στον πίνακα χειριστήριου.
- Μην αφήνετε να στεγνώσει το περιεχόμενο των μαγειρικών σκευών καθώς μαγειρεύετε.
- Προσέξτε να μην αφήσετε αντικείμενα ή μαγειρικά σκεύη να πέσουν πάνω στη συσκευή. Η επιφάνεια μπορεί να καταστραφεί.
- Ποτέ μην αφήνετε αναμμένη εστία με άδειο μαγειρικό σκεύος ή χωρίς μαγειρικό σκεύος.
- Μην τοποθετείτε αλουμινόχαρτο επάνω στη συσκευή.
- Χρησιμοποιήστε μόνο σταθερά μαγειρικά σκεύη σωστού σχήματος και με διάμετρο μεγαλύτερη από τις διαστάσεις των εστιών.
- Βεβαιωθείτε ότι τα μαγειρικά σκεύη είναι τοποθετημένα στο κέντρο των εστιών.
- Μη χρησιμοποιείτε υπερμεγέθη μαγειρικά σκεύη που επικαλύπτουν τις άκρες της συσκευής. Μπορεί να

προκληθεί ζημιά στην επιφάνεια εργασίας.

- Βεβαιωθείτε ότι η φλόγα δεν σβήνει όταν στρέψετε γρήγορα τον διακόπτη από τη μέγιστη στην ελάχιστη θέση.
- Χρησιμοποιήστε μόνο τα αξεσουάρ που παρέχονται με τη συσκευή.
- Μην εγκαταστήσετε διαχύτες φλόγας στην εστία.
- Μην αφήνετε όξινα υγρά, για παράδειγμα, ξύδι, χυμό λεμονιού ή αφαλατικά προϊόντα, να έρθουν σε επαφή με την εστία. Αυτό μπορεί να προκαλέσει θαμπές κηλίδες.
- Ο αποχρωματισμός της εμαγιέ επιφάνειας ή της επιφάνειας από ανοξείδωτο ατσάλι δεν επηρεάζει την απόδοση της συσκευής.

Φροντίδα και καθαρίσμα



ΠΡΟΕΙΔΟΠΟΙΗΣΗ! Μην αφαιρείτε τα κουμπιά, τους διακόπτες ή τα παρεμβύσματα από το χειριστήριο. Μπορεί να εισχωρήσει νερό στη συσκευή και να προκαλέσει ζημιά.

- Καθαρίζετε τακτικά τη συσκευή για να αποτραπεί η φθορά του υλικού της επιφάνειας.
- Απενεργοποιήστε τη συσκευή και αφήστε την να κρυώσει, πριν την καθαρίσετε.
- Αποσυνδέστε τη συσκευή από την ηλεκτρική παροχή πριν από τη συντήρηση.
- Μη χρησιμοποιείτε ψεκασμό με νερό ή ατμό για το καθαρίσμα της συσκευής.
- Καθαρίστε τη συσκευή με ένα υγρό μαλακό πανί. Χρησιμοποιείτε μόνο ουδέτερα απορρυπαντικά. Μη χρησιμοποιείτε λειαντικά προϊόντα, σφουγγαράκια που χαράσσουν, διαλύτες ή μεταλλικά αντικείμενα.
- Οι εστίες δεν πλένονται στο πλυντήριο πιάτων.

Σέρβις

- Για την επισκευή της συσκευής, επικοινωνήστε με το Εξουσιοδοτημένο Κέντρο Σέρβις.
- Χρησιμοποιείτε μόνο γνήσια ανταλλακτικά.

Απόρριψη

-  **ΠΡΟΕΙΔΟΠΟΙΗΣΗ!** Κίνδυνος τραυματισμού ή ασφυξίας.

- Επικοινωνήστε με τις δημοτικές αρχές για πληροφορίες σχετικά με τη σωστή απόρριψη της συσκευής.
- Αποσυνδέστε τη συσκευή από την παροχή ρεύματος.
- Κόψτε το καλώδιο τροφοδοσίας κοντά στη συσκευή και απορρίψτε το.
- Ισοπεδώστε τους εξωτερικούς σωλήνες αερίου.

Εγκατάσταση

-  **ΠΡΟΕΙΔΟΠΟΙΗΣΗ!** Ανατρέξτε στα κεφάλαια σχετικά με την Ασφάλεια.

Γενικές πληροφορίες

-  **ΠΡΟΕΙΔΟΠΟΙΗΣΗ!** Η συσκευή αυτή πρέπει να εγκαθίσταται, να συνδέεται και να επισκευάζεται μόνο από καταχωρισμένο αρμόδιο σύμφωνα με το σχετικό πρότυπο αερίου. Χρησιμοποιείτε μόνο εξαρτήματα που παρέχονται μαζί με το προϊόν. Χρησιμοποιείτε μόνο γνήσια ανταλλακτικά.

Ο κατασκευαστής δεν είναι υπεύθυνος για τραυματισμούς σε ανθρώπους και κατοικίδια ή υλικές ζημιές που έχουν προκληθεί από την αδυναμία συμμόρφωσης με τις παρακάτω απαιτήσεις.

-  **ΠΡΟΣΟΧΗ!** Κατά τη διάρκεια της εγκατάστασης, πρέπει να ανατρέξετε στις Οδηγίες Συναρμολόγησης.

-  **ΠΡΟΕΙΔΟΠΟΙΗΣΗ!** Η διαδικασία εγκατάστασης θα πρέπει να τηρεί τους νόμους, τους κανονισμούς, τις οδηγίες, τα πρότυπα, τους κανονισμούς και κανόνες ηλεκτρικής ασφάλειας και την κατάλληλη ανακύκλωση σύμφωνα με τους κανονισμούς που ισχύουν στη χώρα όπου χρησιμοποιείται η συσκευή.

-  Πριν από την εγκατάσταση, βεβαιωθείτε ότι οι τοπικές συνθήκες διανομής (είδος και πίεση αερίου) και η ρύθμιση της συσκευής είναι συμβατές.

-  Οι παράμετροι ρύθμισης αυτής της συσκευής αναγράφονται στην πινακίδα τεχνικών χαρακτηριστικών (ανατρέξτε στο κεφάλαιο τεχνικών δεδομένων).

-  **ΠΡΟΕΙΔΟΠΟΙΗΣΗ!** Η συσκευή πρέπει να είναι γειωμένη.

-  **ΠΡΟΕΙΔΟΠΟΙΗΣΗ!** Κίνδυνος τραυματισμού από ηλεκτρικό ρεύμα.

-  Πρέπει να τηρούνται οι ελάχιστες αποστάσεις από άλλες συσκευές και ντουλάπια, σύμφωνα με τις οδηγίες συναρμολόγησης.

Η ελάχιστη απόσταση που πρέπει να διατηρείται από την άκρη της συσκευής έως τον τοίχο πρέπει να είναι 150 mm.

Προστατέψτε τις κομμένες επιφάνειες του πάγκου εργασίας από την υγρασία με τη χρήση ενός κατάλληλου μονωτικού υλικού που περιλαμβάνεται με το προϊόν σε ξεχωριστή σακούλα. Στεγανοποιήστε τη συσκευή στον πάγκο εργασίας χωρίς να αφήσετε κενά. Μη χρησιμοποιήσετε μονωτικό σιλικόνης μεταξύ της συσκευής και του πάγκου εργασίας. Μην τοποθετείτε τη συσκευή δίπλα σε πόρτες ή κάτω από παράθυρα. Σε αντίθετη περίπτωση, τα θερμά μαγειρικά σκεύη ενδέχεται να πέσουν από τις βάσεις σκευών.

Σημαντικές απαιτήσεις ασφαλείας (μόνο για Ιρλανδία)

Οι εστίες αυτές πρέπει να εγκατασταθούν σύμφωνα με τους κανονισμούς ασφαλείας (Εγκατάστασης και χρήσης) αερίου (Τρέχουσα έκδοση) και τους κανονισμούς περί καλωδιώσεων IEE (Τρέχουσα έκδοση).

Για συσκευές που εγκαθίστανται στη Δημοκρατία της Ιρλανδίας, ανατρέξτε στο NSAI- Οικιακή εγκατάσταση αερίου I.S. 813 Τρέχουσες εκδόσεις και τους κανόνες ETCI για τις ηλεκτρικές εγκαταστάσεις.

Πρόβλεψη για εξαερισμό (μόνο για Ιρλανδία)

Λεπτομερείς συστάσεις περιλαμβάνονται στους παρακάτω Βρετανικούς Κώδικες Προτύπων Πρακτικής: B.S. 6172/B.S. 5440, Par. 2 και τους B.S. 6891, Τρέχουσες εκδόσεις.

Οι εστίες δεν πρέπει να εγκαθίστανται σε καθιστικό δωμάτιο με όγκο μικρότερο από 20 m³. Εάν εγκατασταθούν σε δωμάτιο με όγκο μικρότερο από 5 m³, απαιτείται

άνοιγμα αερισμού ουσιαστικής περιοχής 100 cm². Εάν εγκατασταθεί σε δωμάτιο με όγκο μεταξύ 5 m³ και 10 m³, απαιτείται άνοιγμα αερισμού ουσιαστικού χώρου 50 cm², ενώ αν ο όγκος υπερβαίνει τα 11 m³ δεν απαιτείται άνοιγμα αερισμού.

Ωστόσο, εάν το δωμάτιο διαθέτει πόρτα η οποία ανοίγει απευθείας προς την εξωτερική πλευρά, δεν απαιτείται άνοιγμα αερισμού ακόμη και αν ο όγκος είναι μεταξύ 5 m³ και 11 m³.

Εάν υπάρχουν άλλες συσκευές που καίνε καύσιμο στο ίδιο δωμάτιο, θα πρέπει να συμβουλευτείτε το B.S. 5440 Μέρος 2 Τρέχουσα έκδοση για να καθορίσετε τις απαιτήσεις εξαερισμού.

Για συσκευές που εγκαθίστανται στη Δημοκρατία της Ιρλανδίας, ανατρέξτε στο NSAI- Οικιακή εγκατάσταση αερίου I.S. 813 Τρέχουσες εκδόσεις, Τέταρτος πίνακας.

Θέση (μόνο για Ιρλανδία)

Οι εστίες μπορούν να τοποθετηθούν σε κουζίνα, κουζίνα/τραπεζαρία ή καθιστικό (με όγκο μεγαλύτερο από 20 m³), αλλά όχι σε μπάνιο ή ντουζιέρα.

Η ελάχιστη απόσταση που μπορούν να τοποθετηθούν εύφλεκτα υλικά πάνω από τις εστίες σύμφωνα με τις άκρες της εστίας είναι 400 mm. Εάν είναι τοποθετημένος σε απόσταση μικρότερη από 400 mm, θα πρέπει να αφήσετε απόσταση 50 mm από τα άκρα της εστίας.

Για συσκευές που εγκαθίστανται στη Δημοκρατία της Ιρλανδίας, ανατρέξτε στο NSAI- Οικιακή εγκατάσταση αερίου I.S. 813 Τρέχουσα έκδοση, Ενότητα 7, Επιτρεπόμενες τοποθετήσεις συσκευών.

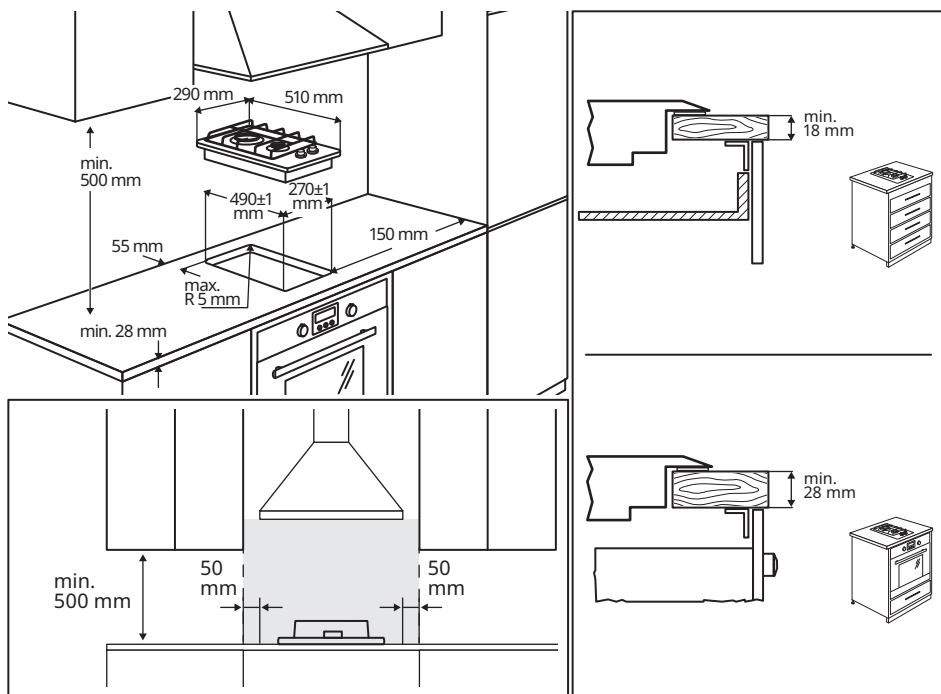

Για επιπλέον πληροφορίες σχετικά με την εγκατάσταση, ανατρέξτε στις Οδηγίες Συναρμολόγησης.

Περιγραφή προϊόντος

Διάταξη επιφάνειας μαγειρέματος

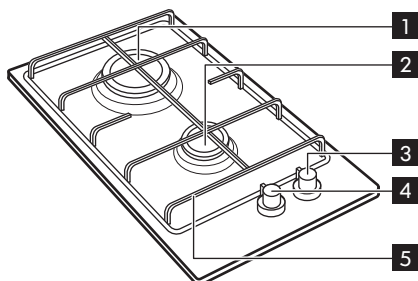

- 1 Ταχεία εστία
- 2 Βοηθητική εστία
- 3 Διακόπτης βοηθητικής εστίας
- 4 Διακόπτης ταχείας εστίας
- 5 Αποσπώμενο στήριγμα σκευών

Διακόπτης εστίας

Οι διακόπτες λειτουργίας εστιών βρίσκονται στο μπροστινό μέρος των εστιών.

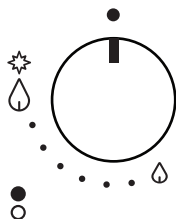

Σύμβολο	Περιγραφή
	υπάρχει μέγιστη παροχή αερίου / ρύθμιση ανάφλεξης
	Υπάρχει μέγιστη παροχή αερίου
	για εμφάνιση της θέσης της εστίας

Σύμβολο	Περιγραφή
	Δεν υπάρχει παροχή αερίου / θέση απενεργοποίησης

Καθημερινή χρήση

⚠ ΠΡΟΕΙΔΟΠΟΙΗΣΗ! Ανατρέξτε στα κεφάλαια σχετικά με την Ασφάλεια.

Άναμμα εστίας

i Να ανάβετε πάντα την εστία πριν από την τοποθέτηση των μαγειρικών σκευών.

Για ανάψετε την εστία:

1. Πατήστε τον διακόπτη και στρέψτε τον αριστερόστροφα, μέχρι τη θέση με το σύμβολο .
2. Κρατήστε για περίπου πέντε δευτερόλεπτα. Τότε, το θερμοστοιχείο θερμαίνεται και η διάταξη ασφαλείας απενεργοποιείται. Αν δεν κρατήσετε τον διακόπτη πατημένο, η παροχή αερίου διακόπτεται.
3. Όταν ανάψετε τη φλόγα, μπορείτε να τη ρυθμίσετε.

i Αν έπειτα από μερικές προσπάθειες η εστία δεν ανάβει, βεβαιωθείτε ότι η στεφάνη και το κάλυμμα της είναι σωστά τοποθετημένα.

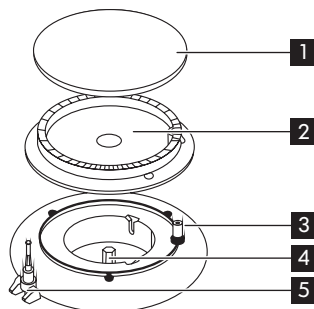

- 1 Κάλυμμα εστίας
- 2 Στεφάνη εστίας
- 3 Κερί ανάφλεξης
- 4 Εγχυτήρας
- 5 Θερμοζεύγος

⚠ ΠΡΟΕΙΔΟΠΟΙΗΣΗ! Μην κρατάτε τον διακόπτη λειτουργίας πιεσμένο για περισσότερο από 15 δευτερόλεπτα. Αν η εστία δεν ανάψει μετά από 15 δευτερόλεπτα, αφήστε τον διακόπτη, στρέψτε τον στη θέση απενεργοποίησης και περιμένετε τουλάχιστον ένα λεπτό πριν προσπαθήσετε ξανά να ανάψετε την εστία.

i Αν δεν υπάρχει ηλεκτρικό ρεύμα μπορείτε να αναφλέξετε την εστία χωρίς κάποια ηλεκτρική διάταξη. Σε αυτήν την περίπτωση, πλησιάστε την εστία με μια φλόγα, πατήστε τον σχετικό διακόπτη και στρέψτε τον αριστερόστροφα μέχρι να φτάσει στη θέση μέγιστης απελευθέρωσης αερίου.

⚠ ΠΡΟΕΙΔΟΠΟΙΗΣΗ! Όταν υπάρχει γυμνή φλόγα στο περιβάλλον της κουζίνας, απαιτείται πολύ μεγάλη προσοχή. Ο κατασκευαστής αποποιείται οποιαδήποτε ευθύνη στην περίπτωση λανθασμένης χρήσης της φλόγας.

i Αν η εστία σβήσει ξαφνικά, στρέψτε τον διακόπτη λειτουργίας στη θέση απενεργοποίησης και περιμένετε τουλάχιστον 1 λεπτό πριν δοκιμάσετε να ανάψετε ξανά την εστία.

i Όταν ενεργοποιείτε την παροχή ρεύματος μετά την εγκατάσταση ή μετά από μια διακοπή ρεύματος, ο σπινθηριστής ενεργοποιείται αυτόματα.

i Οι εστίες διατίθενται με προοδευτικές βαλβίδες, που επιτρέπουν την ακριβέστερη προσαρμογή της φλόγας.

Σβήσιμο εστίας

Για να σβήσετε τη φλόγα, στρέψτε δεξιόστροφα τον αντίστοιχο διακόπτη, μέχρι το σύμβολο ●.

⚠ ΠΡΟΕΙΔΟΠΟΙΗΣΗ! Χαμηλώνετε ή σβήνετε τη φλόγα προτού αφαιρέσετε το σκεύος από την εστία.

Υποδείξεις και συμβουλές

⚠ ΠΡΟΕΙΔΟΠΟΙΗΣΗ! Ανατρέξτε στα κεφάλαια σχετικά με την Ασφάλεια.

Διάμετρος μαγειρικού σκεύους

i Διατηρείτε το μαγειρικό σκεύος κεντραρισμένο στα στηρίγματα της εστίας.

i Χρησιμοποιείτε καθαρόλες και τηγάνια με πάτο ανάλογο του μεγέθους της χρησιμοποιούμενης εστίας.

Εστία	Ελάχιστη διάμετρος μαγειρικών σκευών	Μέγιστη διάμετρος μαγειρικών σκευών
Ταχεία	180	260
Βοηθητική	80	160

Ο πάτος των μαγειρικών σκευών πρέπει να είναι όσο το δυνατόν πιο παχύς και επίπεδος.

Φροντίδα και καθαρίσμα

- ⚠ ΠΡΟΕΙΔΟΠΟΙΗΣΗ!** Ανατρέξτε στα κεφάλαια σχετικά με την Ασφάλεια.

Γενικές πληροφορίες

- ⚠ ΠΡΟΕΙΔΟΠΟΙΗΣΗ!** Προτού καθαρίσετε τη συσκευή, απενεργοποιήστε την και αφήστε τη να κρυώσει.
- ⚠ ΠΡΟΕΙΔΟΠΟΙΗΣΗ!** Μην καθαρίζετε τη συσκευή με ατμοκαθαριστή ή συσκευή καθαρισμού υψηλής πίεσης.
- ⚠ ΠΡΟΕΙΔΟΠΟΙΗΣΗ!** Μη χρησιμοποιήσετε λειαντικά καθαριστικά, συρματάκια ή οξέα. Προκαλούν ζημιά στη συσκευή.
- ⚠ ΠΡΟΕΙΔΟΠΟΙΗΣΗ!** Μην πλύνετε το καπάκι και την κορώνα της εστίας σε πλυντήριο πιάτων. Κίνδυνος διάβρωσης.

Για να αφαιρείτε τυχόν υπολείμματα τροφίμων, πλένετε τα εμαγιέ εξαρτήματα, καπάκια και κορώνες με ζεστό σαπουνόνερο.

- ⓘ** Αφαιρείτε αμέσως τους λεκέδες από λίπη ή ζάχαρη. Μην τα αφήνετε πάνω στην επιφάνεια εστιών κατά το μαγείρεμα.

Τα εξαρτήματα από ανοξείδωτο ατσάλι θα πρέπει να πλένονται με νερό και κατόπιν να σκουπίζονται με ένα μαλακό πανί.

Αυτό το μοντέλο είναι εφοδιασμένο με ηλεκτρική ανάφλεξη. Για την αποφυγή προβλημάτων με την ανάφλεξη, διατηρείτε το κεραμικό «κερί» με το ηλεκτρόδιο καθαρό.

- ⓘ** Μην πλένετε τις βάσεις σκευών σε πλυντήριο πιάτων. Πλύνετε τις στο χέρι και σκουπίστε τις με ένα μαλακό πανί. Μετά τον καθαρισμό, βεβαιωθείτε ότι οι βάσεις σκευών έχουν τοποθετηθεί σωστά.
- ⓘ** Για τον έλεγχο της κατάστασης του σωλήνα παροχής αερίου και του ρυθμιστή πίεσης, επικοινωνήστε με το Κέντρο Σέρβις. Το σέρβις δεν παρέχεται χωρίς χρέωση.

Μετά το πλύσιμο, σκουπίστε τα με ένα μαλακό πανί.

Αντιμετώπιση προβλημάτων

- ⚠ ΠΡΟΕΙΔΟΠΟΙΗΣΗ!** Ανατρέξτε στα κεφάλαια σχετικά με την Ασφάλεια.

Τι να κάνετε αν...

Πρόβλημα	Πιθανή αιτία	Αντιμετώπιση
Δεν υπάρχει σπινθήρας κατά την ανάφλεξη του αερίου.	Δεν υπάρχει ηλεκτρικό ρεύμα.	Ελέγξτε ότι η μονάδα είναι συνδεδεμένη στην πρίζα και ότι η παροχή ρεύματος είναι ενεργοποιημένη.
	Δεν υπάρχει ηλεκτρικό ρεύμα.	Ελέγξτε την ασφάλεια της οικιακής ηλεκτρικής εγκατάστασης.
	Το κάλυμμα και η στεφάνη της εστίας έχουν τοποθετηθεί λανθασμένα.	Ελέγξτε αν το κάλυμμα και η στεφάνη της εστίας είναι τοποθετημένα σωστά.
Η φλόγα σβήνει αμέσως μετά την ανάφλεξη.	Το θερμοστοιχείο δεν έχει θερμανθεί αρκετά.	Αφού ανάψετε τη φλόγα, κρατήστε τον διακόπτη πατημένο για περίπου 5 δευτερόλεπτα.
Ο δακτύλιος αερίου καίει ανομοιόμορφα.	Η στεφάνη της εστίας είναι φραγμένη με υπολείμματα τροφίμων.	Ελέγξτε ότι ο κύριος εγχυτήρας και η στεφάνη της εστίας δεν είναι φραγμένα με υπολείμματα τροφίμων.

Εάν υπάρχει κάποιο σφάλμα, προσπαθήστε αρχικά να αποκαταστήσετε μόνοι σας το πρόβλημα. Εάν δεν μπορείτε να αντιμετωπίσετε το πρόβλημα μόνοι σας, επικοινωνήστε με το τηλεφωνικό κέντρο της IKEA. Μπορείτε να βρείτε μια πλήρη λίστα τηλεφωνικών επαφών της IKEA στο τέλος αυτού του χειριδίου.

i Αν η συσκευή έχει τύχει κακής χρήσης ή έχει εγκατασταθεί από μη επαγγελματία τεχνικό, το σέρβις δεν θα είναι δωρεάν, ακόμη και εντός της περιόδου εγγύησης.

Τεχνικά χαρακτηριστικά

Διαστάσεις εστιών

Πλάτος	290 mm
Βάθος	510 mm
Ύψος εντοιχισμού	30 mm

Άλλα τεχνικά δεδομένα

Κλάση συσκευής: 3

Κατηγορία συσκευής: I12H3+







Παροχή αερίου συσκευής: Φυσικό αέριο G20 (2H) 20 mbar

Η συσκευή αυτή είναι σχεδιασμένη για χρήση με φυσικό αέριο αλλά μπορεί να μετατραπεί για χρήση με άλλους τύπους αερίων σύμφωνα με τον παρακάτω πίνακα.

ΣΥΝΟΛΙΚΗ ΙΣΧΥΣ	
Γνήσιο αέριο:	G20 (2H) 20 mbar = 4.0 kW
Αέριο αντικατάστασης:	G30 (3+) 28-30 mbar = 276 g/h G31 (3+) 37 mbar = 271 g/h
Σύνδεση αερίου:	R 1/2"

Τύπος εστίας	Διάμετρος εγχυτήρα	Ονομαστική Ισχύς kW	Ονομαστική Ποή g/h		Μειωμένη Ισχύς kW	παράκαμψη
			G30 28/30 mbar	G31 37 mbar		
G20 20 mbar						
Ταχεία (μεγάλη)	119	3.0	-	-	1.0	42
Βοηθητική (μικρή)	70	1.0	-	-	0.45	28
G30/G31 28-30/37 mbar						
Ταχεία (μεγάλη)	86	2.8	204	200	1.0	42
Βοηθητική (μικρή)	50	1.0	73	71	0.45	28

Πινακίδα τεχνικών χαρακτηριστικών

MODEL 000.000.00 21552	IKEA of Sweden AB SE - 34381 Älmhult PI-000000-0	 	 ²¹ 0476		
Made in Italy © Inter IKEA Systems B.V. 2021	 2122	MOD: G2X CXX mbar = XXkW G3X CXX mbar = XXXg/h	Max Power = 6W 220-240 V ~ 50-60 Hz	000000000000	
TYPE H0000-0/0	PNC. 000000000 00	S.N.: 00000000			

Το παραπάνω γραφικό είναι η πινακίδα τεχνικών χαρακτηριστικών της συσκευής (χωρίς τον αριθμό σειράς που δημιουργείται αυτόματα κατά την κατασκευή), η οποία βρίσκεται στο κάτω μέρος του πλαισίου.

Κολλήστε παρακάτω το αυτοκόλλητο που θα βρείτε στο πλαστικό σακουλάκι μέσα στη

συσκευασία των εστιών. Με τον τρόπο αυτό, θα μπορέσουμε να αναγνωρίσουμε με ακρίβεια τις εστίες σας και να σας εξυπηρετήσουμε καλύτερα σε περίπτωση που χρειαστείτε βοήθεια στο μέλλον. Σας ευχαριστούμε για τη βοήθειά σας!



Ηλεκτρική σύνδεση

- ⚠ ΠΡΟΕΙΔΟΠΟΙΗΣΗ!** Ανατρέξτε στα κεφάλαια σχετικά με την Ασφάλεια.

Καλώδιο σύνδεσης

- ⚠ ΠΡΟΣΟΧΗ!** Πληροφορίες μόνο για τον επαγγελματία τεχνικό εγκατάστασης.

- ⚠ ΠΡΟΕΙΔΟΠΟΙΗΣΗ!** Η συσκευή πρέπει να είναι γειωμένη.

- ⚠ ΠΡΟΕΙΔΟΠΟΙΗΣΗ!** Κίνδυνος τραυματισμού από ηλεκτρικό ρεύμα.

- Ο ακροδέκτης του ηλεκτρικού δικτύου είναι φορέας τάσης.
- Βεβαιωθείτε ότι ο ακροδέκτης του ηλεκτρικού δικτύου δεν είναι υπό τάση.
- Η χαλαρή ή ακατάλληλη σύνδεση του φιδι και της πρίζας. Μπορεί να οδηγήσει σε υπερθέρμανση του ακροδέκτη.
- Βεβαιωθείτε ότι οι συνδέσεις σύσφιξης έχουν εγκατασταθεί σωστά.
- Στερεώστε το καλώδιο με σφιγκτήρα ανακούφισης καταπόνησης.

Πριν συνδέσετε τη συσκευή, ελέγξτε ότι η ονομαστική τάση της, η οποία αναγράφεται στην πινακίδα τεχνικών χαρακτηριστικών, συμπίπτει με τη διαθέσιμη τάση ρεύματος. Επίσης, ελέγξτε την ονομαστική ισχύ της συσκευής και βεβαιωθείτε ότι το καλώδιο έχει το κατάλληλο μέγεθος ώστε να ταιριάζει στην ονομαστική ισχύ της

συσκευής. Ανατρέξτε στο κεφάλαιο τεχνικών δεδομένων.

Η πινακίδα τεχνικών χαρακτηριστικών βρίσκεται κάτω από την επιφάνεια του περιβλήματος.

Η συσκευή διατίθεται με καλώδιο και βύσμα σύνδεσης. Το καλώδιο πρέπει να παρέχεται με ένα κανονικό φιδι, το οποίο να υποστηρίζει το φορτίο που αναγράφεται στην ετικέτα χαρακτηριστικών. Ανατρέξτε στο κεφάλαιο τεχνικών δεδομένων.

Το βύσμα πρέπει να τοποθετηθεί σε κατάλληλη πρίζα. Αν συνδέσετε τη συσκευή απευθείας στο ηλεκτρικό σύστημα, είναι απαραίτητο να εγκαταστήσετε έναν διπολικό διακόπτη ανάμεσα στη συσκευή και την παροχή ρεύματος, με ελάχιστο διάκενο μεταξύ των επαφών 3 mm. Ο διπλός πόλος πρέπει να είναι κατάλληλου τύπου για το απαιτούμενο φορτίο σύμφωνα με τους τρέχοντες κανονισμούς.

Το καλώδιο σύνδεσης πρέπει να τοποθετηθεί έτσι ώστε, σε κάθε τμήμα, να μην μπορεί να φτάσει σε θερμοκρασία 90 °C. Το μπλε ουδέτερο καλώδιο πρέπει να συνδεθεί στο μπλοκ ακροδεκτών που είναι σημειωμένο με «N». Το καφέ ή μαύρο καλώδιο φάσης, συνδεδεμένο στον ακροδέκτη του μπλοκ ακροδεκτών με τη σήμανση «L», πρέπει πάντα να συνδέεται στη φάση παροχής.

Ηλεκτρικές απαιτήσεις

i Μπορείτε να ελέγξετε τις παραμέτρους ρύθμισης αυτής της συσκευής στην πινακίδα τεχνικών χαρακτηριστικών. Ανατρέξτε στο κεφάλαιο τεχνικών δεδομένων.

i Ο κατασκευαστής αποποιείται κάθε ευθύνη σε περίπτωση μη τήρησης των μέτρων ασφαλείας.

Αυτές οι εστίες είναι σχεδιασμένες για σύνδεση σε παροχή ρεύματος AC 220-240 V 50-60 Hz.

Πριν από την ενεργοποίηση, βεβαιωθείτε ότι η τάση της παροχής ρεύματος είναι ίδια με εκείνη που αναγράφεται στην πινακίδα τεχνικών χαρακτηριστικών των εστιών. Η πινακίδα τεχνικών χαρακτηριστικών βρίσκεται κάτω από την επιφάνεια του περιβλήματος.

Οι εστίες παρέχονται με 3-κλωνο εύκαμπτο καλώδιο τροφοδοσίας.

Μετά την ολοκλήρωση της εγκατάστασης δεν πρέπει να υπάρχουν σχισμές ή μεμονωμένοι κλώνοι σύρματος και ο σφιγκτήρας καλωδίων πρέπει να είναι σφισχτά προσαρτημένος πάνω από την εξωτερική επένδυση.

Σύνδεση αερίου

⚠ **ΠΡΟΕΙΔΟΠΟΙΗΣΗ!** Ανατρέξτε στα κεφάλαια σχετικά με την Ασφάλεια.

⚠ **ΠΡΟΣΟΧΗ!** Πληροφορίες μόνο για τον επαγγελματία τεχνικό εγκατάστασης.

Σύνδεση στον κύριο σωλήνα

⚠ **ΠΡΟΕΙΔΟΠΟΙΗΣΗ!** Η συσκευή αυτή δεν είναι συνδεδεμένη με συσκευή απαγωγής προϊόντων καύσης.

Αντικατάσταση καλωδίου σύνδεσης

⚠ **ΠΡΟΕΙΔΟΠΟΙΗΣΗ!** Για την αντικατάσταση του καλωδίου σύνδεσης, ο τεχνικός πρέπει να διαθέτει συγκεκριμένο εξοπλισμό.

Στην περίπτωση αυτή, μπορεί να χρησιμοποιηθεί μόνο καλώδιο τύπου H03V2V2-F T90. Η διατομή του καλωδίου πρέπει να είναι κατάλληλη για την τάση και τη θερμοκρασία λειτουργίας. Το κίτρινο και πράσινο καλώδιο γείωσης **2** θα πρέπει να είναι κατά 2 cm περίπου μεγαλύτερο σε μήκος από το καφέ ή μαύρο καλώδιο φάσης **1**.

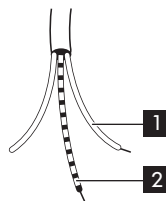

Η εγκατάσταση πρέπει να συμμορφώνεται με τους τρέχοντες τοπικούς κανονισμούς. Σύμφωνα με τους τοπικούς κανονισμούς, η σύνδεση της επιφάνειας εστιών με το δίκτυο αγωγών αερίου ή τη φιάλη αερίου πρέπει να πραγματοποιείται με άκαμπτο χάλκινο ή ατσάλινο αγωγό με συνδέσεις ή με συνεχή σωλήνα επιφάνειας από ανοξείδωτο ατσάλι.

i Αν υπάρχει πρόβλημα με τον σωλήνα, μην τον επισκευάστε μόνοι σας. Επικοινωνήστε με το τοπικό Κέντρο Σέρβις. Ανατρέξτε στο κεφάλαιο Σέρβις.

Η σύνδεση πρέπει να εγκατασταθεί σωστά και να στερεωθεί μέσα στον σωλήνα σύνδεσης των εστιών. Σε αντίθετη περίπτωση ενδέχεται να υπάρξει διαρροή αερίου από τον σωλήνα σύνδεσης.

⚠ ΠΡΟΕΙΔΟΠΟΙΗΣΗ! Όταν ολοκληρώσετε την εγκατάσταση, ελέγξτε τη στεγανοποίηση και τη στερέωση του σωλήνα. Για να ελέγξετε την εγκατάσταση, χρησιμοποιήστε σαπουνόνερο. Μη χρησιμοποιείτε φλόγα.

Μετατροπή ρύθμισης αερίου

i Μπορείτε να χρησιμοποιήσετε αυτό το μοντέλο με φυσικό αέριο. Μπορείτε όμως να το μεττρέψετε για χρήση με άλλα αέρια με την προϋπόθεση ότι έχετε τους κατάλληλους εγχυτήρες.

Για περισσότερες πληροφορίες σχετικά με την αντικατάσταση των εγχυτήρων, ανατρέξτε στο κεφάλαιο Τεχνικών χαρακτηριστικών.

⚠ ΠΡΟΕΙΔΟΠΟΙΗΣΗ! Η μετατροπή ή αντικατάσταση μπορεί να πραγματοποιηθεί μόνο από επαγγελματία τεχνικό.

Για την αντικατάσταση των εγχυτήρων:

1. Αφαιρέστε τη βάση σκευών.
2. Αφαιρέστε το κάλυμμα και τη στεφάνη της εστίας.
3. Χρησιμοποιώντας ένα σωληνωτό κλειδί 7, ξεβιδώστε και αφαιρέστε τους εγχυτήρες και αντικαταστήστε τους με τους κατάλληλους για τον τύπο του αερίου που θα χρησιμοποιηθεί.
4. Επανασυναρμολογήστε τα εξαρτήματα ακολουθώντας την ίδια διαδικασία με αντίστροφη σειρά.

i Τοποθετήστε την πινακίδα με τις σχετικές πληροφορίες για τον νέο τύπο αερίου κοντά στον σωλήνα παροχής προτού σφραγίσετε τη συσκευή. Αν η συσκευή είναι ήδη σφραγισμένη, επικολλήστε την πινακίδα κατευθείαν επάνω στο εγχειρίδιο χρήστη μετά το κεφάλαιο Τεχνικά Χαρακτηριστικά και κοντά στην εικόνα της πινακίδας τεχνικών χαρακτηριστικών.

i Θα βρείτε αυτήν την πινακίδα στη συσκευασία που παρέχεται με τη συσκευή.

i Αν η πίεση παροχής αερίου είναι διαφορετική ή διαφοροποιείται από την απαιτούμενη, πρέπει να εγκαταστήσετε έναν κατάλληλο ρυθμιστή πίεσης, ο οποίος δεν παρέχεται με το προϊόν. Αν χρειαστεί, πρέπει να τον παραγγείλετε από το τοπικό Κέντρο Σέρβις, ανατρέξτε στο κεφάλαιο Σέρβις. Ο ρυθμιστής πίεσης πρέπει να τοποθετηθεί στον σωλήνα παροχής αερίου, σύμφωνα με τους ισχύοντες κανονισμούς.

Η πινακίδα τεχνικών χαρακτηριστικών βρίσκεται κάτω από την επιφάνεια του περιβλήματος.

Ρύθμιση επιπέδου φλόγας

Αφού εγκατασταθούν οι εστίες, πρέπει να ελεγχθεί η ελάχιστη ρύθμιση φλόγας:

1. Στρέψτε τον διακόπτη αερίου στη μέγιστη θέση και ανάψτε.
2. Θέστε τον διακόπτη αερίου στη θέση ελάχιστης φλόγας και στρέψτε τον διακόπτη λειτουργίας από την ελάχιστη στη μέγιστη θέση αρκετές φορές. Αν η φλόγα δεν είναι σταθερή ή σβήνει, ακολουθήστε την παρακάτω διαδικασία.
3. Ανάψτε ξανά την εστία και θέστε την στην ελάχιστη ρύθμιση.
4. Αφαιρέστε τον διακόπτη λειτουργίας.

5. Για τη ρύθμιση, χρησιμοποιήστε ένα λεπτό κατσαβίδι και περιστρέψτε τη βίδα ρύθμισης μέχρι να σταθεροποιηθεί η φλόγα και να μη σβήνει όταν περιστρέψετε τον διακόπτη από την ελάχιστη στη μέγιστη θέση και αντίστροφα (δείτε παρακάτω εικόνα).

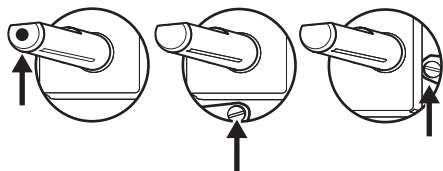

6. Επαναλάβετε αυτή τη διαδικασία για όλες τις εστίες.
7. Επανασυναρμολογήστε τους διακόπτες.



ΠΡΟΕΙΔΟΠΟΙΗΣΗ! Αν η συσκευή είναι συνδεδεμένη σε υγραέριο (προπάνιο G31 ή βουτάνιο G30), η βίδα ρύθμισης πρέπει να σφίχτεί όσο το δυνατό περισσότερο.

Ενεργειακή απόδοση

Πληροφορίες προϊόντος σύμφωνα με τον κανονισμό (ΕΕ) αριθ. 66/2014

Ταυτότητα μοντέλου		LAGAN 805.241.13
Τύπος εστίας		Εντοιχισμένη εστία
Αριθμός εστιών αερίου		2
Ενεργειακή απόδοση ανά εστία αερίου (EE gas burner)	Πίσω μεσαία - Ταχεία	59%
	Μπροστινή μεσαία - Βοηθητική	δεν διατίθεται
Ενεργειακή απόδοση για την εστία αερίου (EE gas hob)		59%

Η συσκευή έχει υποβληθεί σε δοκιμές σύμφωνα με το: EN 30-2-1.

Συμβουλές εξοικονόμησης ενέργειας

- Πριν τη χρήση, βεβαιωθείτε ότι εστίες και οι βάσεις σκευών έχουν συναρμολογηθεί σωστά.
- Χρησιμοποιείτε μαγειρικά σκεύη με διαμέτρους κατάλληλους για το μέγεθος των εστιών.
- Στοιχίστε την κατσαρόλα στην εστία.
- Όταν ζεσταίνετε νερό, να χρησιμοποιείτε μόνο την ποσότητα που χρειάζεστε.
- Εάν είναι δυνατό, τοποθετείτε πάντα τα καπάκια στα μαγειρικά σκεύη.
- Όταν αρχίσει ο βρασμός του υγρού, χαμηλώστε τη φλόγα για σιγοβράσιμο του υγρού.
- Εάν είναι δυνατό, χρησιμοποιείτε χύτρα ταχύτητας. Ανατρέξτε στο εγχειρίδιο χρήστη της.

Απαιτήσεις πληροφοριών σύμφωνα με τον κανονισμό (ΕΕ) 2023/826

Κατανάλωση ισχύος στην κατάσταση εκτός λειτουργίας	0,3 W
Μέγιστος χρόνος που απαιτείται ώστε ο εξοπλισμός να επιτύχει αυτόματα την κατάλληλη λειτουργία χαμηλής ισχύος	2 λεπ

Η συσκευή έχει υποβληθεί σε δοκιμές σύμφωνα με το: EN 50564.

Περιβαλλοντικά θέματα

Ανακυκλώστε τα υλικά με το σύμβολο . Τοποθετήστε τα υλικά της συσκευασίας στους κατάλληλους κάδους ανακύκλωσης. Συμβάλετε στην προστασία του περιβάλλοντος και της ανθρώπινης υγείας μέσω της ανακύκλωσης αποβλήτων ηλεκτρικών και ηλεκτρονικών συσκευών.

Μην απορρίπτετε συσκευές που φέρουν σήμανση με το σύμβολο  μαζί με τα οικιακά απορρίματα. Επιστρέψτε το προϊόν στην τοπική εγκατάσταση ανακύκλωσης ή επικοινωνήστε με την αρμόδια δημοτική υπηρεσία.

ΕΓΓΥΗΣΗ ΙΚΕΑ

Για πόσο χρόνο ισχύει η εγγύηση ΙΚΕΑ;

Αυτή η εγγύηση ισχύει για 5 χρόνια από την αρχική ημερομηνία αγοράς της συσκευής σας στην ΙΚΕΑ. Η αρχική απόδειξη πώλησης απαιτείται ως αποδεικτικό της αγοράς. Εάν στο πλαίσιο της εγγύησης πραγματοποιηθούν εργασίες σέρβις, δεν παρατείνεται η χρονική διάρκεια της εγγύησης για τη συσκευή.

Ποιες συσκευές LAGAN δεν καλύπτονται από την 5ετή εγγύηση ΙΚΕΑ;

Οι συσκευές LAGAN που αγοράστηκαν από την ΙΚΕΑ πριν από την 1η Μαΐου 2026 καλύπτονται από εγγύηση 2 ετών, αρχής γενομένης από την αρχική ημερομηνία αγοράς.

Ποιος θα πραγματοποιήσει την επίσκεψή;

Ο πάροχος τεχνικής εξυπηρέτησης της ΙΚΕΑ θα μεριμνήσει για την επίσκεψή μέσω του εξουσιοδοτημένου δικτύου συνεργατών τεχνικής εξυπηρέτησης.

Τι καλύπτεται από αυτή την εγγύηση;

Η εγγύηση καλύπτει προβλήματα της συσκευής, τα οποία έχουν προκληθεί από προβληματική κατασκευή ή αστοχίες υλικών από την ημερομηνία αγοράς από την ΙΚΕΑ. Αυτή η εγγύηση ισχύει μόνο για οικιακή χρήση της συσκευής. Οι εξαιρέσεις προσδιορίζονται στο τμήμα με τον τίτλο “Τι δεν καλύπτεται από αυτήν την εγγύηση;” Κατά τη διάρκεια της εγγύησης, το κόστος για την αποκατάσταση του προβλήματος π.χ. επισκευές, ανταλλακτικά, εργατικά και μεταφορά θα καλύπτονται, με την προϋπόθεση ότι η πρόσβαση στη συσκευή δεν απαιτεί ειδικές δαπάνες και ότι το ελάττωμα σχετίζεται με προβληματική κατασκευή ή αστοχία υλικών που καλύπτονται από την εγγύηση. Υπό αυτές τις προϋποθέσεις εφαρμόζονται οι οδηγίες της ΕΕ (Αρ. 99/44/ΕΚ) και οι αντίστοιχες εθνικές διατάξεις. Τα εξαρτήματα που αντικαθίστανται περιέχονται στην ιδιοκτησία της ΙΚΕΑ

Τι θα κάνει η ΙΚΕΑ για να διορθώσει το πρόβλημα;

Ο πάροχος τεχνικής εξυπηρέτησης της IKEA θα εξετάσει το προϊόν και θα αποφασίσει, κατά την αποκλειστική διακριτική του ευχέρεια, αν καλύπτεται από την παρούσα εγγύηση. Εφόσον αυτό κριθεί ότι καλύπτεται, ο πάροχος τεχνικής εξυπηρέτησης της IKEA ή ο εξουσιοδοτημένος συνεργάτης τεχνικής εξυπηρέτησης, θα προβεί στη συνέχεια, κατά την αποκλειστική διακριτική του ευχέρεια, είτε στην επισκευή του προβληματικού προϊόντος, είτε στην αντικατάστασή του με άλλο ίδιο ή αντίστοιχο προϊόν.

Τι δεν καλύπτεται από αυτήν την εγγύηση;

- Η φυσιολογική φθορά.
- Η εσκεμμένη ή από αμέλεια φθορά, η βλάβη που προκλήθηκε από τη μη τήρηση των οδηγιών χρήσης, από εσφαλμένη εγκατάσταση ή από σύνδεση σε εσφαλμένη ηλεκτρική τάση, η φθορά που προκαλείται από χημική ή ηλεκτροχημική αντίδραση, η σκουριά, η διάβρωση ή η φθορά από νερό, η οποία περιλαμβάνει ενδεικτικά την υπερβολική σκληρότητα νερού, η φθορά που προκαλείται από μη φυσιολογικές περιβαλλοντικές συνθήκες.
- Τα αναλώσιμα μεταξύ των οποίων οι μπαταρίες και οι λαμπτήρες.
- Τα μη λειτουργικά και τα διακοσμητικά μέρη τα οποία δεν επηρεάζουν την κανονική χρήση της συσκευής, καθώς και οι γρατσουνιές και οι τυχόν χρωματικές διαφορές.
- Η ακούσια φθορά που προκαλείται από ξένα αντικείμενα ή ουσίες και ο καθαρισμός ή η απόφραξη των φίλτρων, των συστημάτων αποστράγγισης ή των θηκών σαπουνιού.
- Η φθορά στα παρακάτω μέρη: υαλοκεραμική επιφάνεια, βοηθητικά εξαρτήματα, καλάθια για μαχαροπίρουνα και πιατικά, σωλήνες παροχής και αποστράγγισης, στοιχεία στεγανοποίησης, λαμπτήρες και καλύμματα λαμπτήρων, οθόνες, διακόπτες, κελύφη και τμήματα κελυφών.

Από αυτές τις φθορές εξαιρούνται όσες αποδεικνύεται ότι έχουν προκληθεί από σφάλματα της παραγωγής.

- Οι περιπτώσεις όπου δε διαπιστώθηκε πρόβλημα κατά την επίσκεψη τεχνικού.
- Οι επισκευές που δεν πραγματοποιούνται από τους διορισμένους μας παρόχους τεχνικής εξυπηρέτησης και/ή εξουσιοδοτημένο συνεργάτη τεχνικής εξυπηρέτησης ή στις οποίες δεν χρησιμοποιήθηκαν γνήσια ανταλλακτικά.
- Οι επισκευές που προκαλούνται από εγκατάσταση που είναι προβληματική ή δεν τηρεί τις προδιαγραφές.
- Η χρήση της συσκευής σε μη οικιακό περιβάλλον δηλ. η επαγγελματική χρήση
- Ζημιές λόγω μεταφοράς. Εάν ένας πελάτης μεταφέρει το προϊόν στο σπίτι του ή σε άλλη διεύθυνση, η IKEA δεν είναι υπεύθυνη για τυχόν ζημιές που θα προκληθούν κατά τη μεταφορά. Ωστόσο, εάν η IKEA μεταφέρει το προϊόν στη διεύθυνση παράδοσης του πελάτη, τότε τυχόν ζημιές που θα προκληθούν στο προϊόν κατά τη μεταφορά καλύπτονται από την παρούσα εγγύηση.
- Κόστος αρχικής εγκατάστασης της συσκευής IKEA. Ωστόσο, εάν ο παροχέας υπηρεσιών επισκευής της IKEA ή ο εξουσιοδοτημένος συνεργάτης υπηρεσιών επισκευής επισκευάσει ή αντικαταστήσει τη συσκευή βάσει των όρων της παρούσας εγγύησης, ο παροχέας υπηρεσιών επισκευής ή ο εξουσιοδοτημένος συνεργάτης υπηρεσιών επισκευής θα εγκαταστήσει ξανά την επισκευασμένη συσκευή ή θα εγκαταστήσει τη συσκευή αντικατάστασης, εάν απαιτείται.

Αυτός ο περιορισμός δεν ισχύει σε περίπτωση εργασιών, χωρίς τεχνικό πρόβλημα, από εξουσιοδοτημένο ειδικό, ο οποίος χρησιμοποιεί δικά μας γνήσια ανταλλακτικά για να προσαρμόσει τη συσκευή στις τεχνικές προδιαγραφές ασφάλειας άλλης χώρας της ΕΕ.

Πώς ισχύει η εθνική νομοθεσία

Η εγγύηση της IKEA σας παραχωρεί ιδιαίτερα νομικά δικαιώματα, τα οποία καλύπτουν ή υπερκαλύπτουν όλες τις εθνικές νομικές απαιτήσεις που ενδεχομένως να διαφοροποιούνται από χώρα σε χώρα.

Πεδίο ισχύος

Για συσκευές που αγοράστηκαν σε μία χώρα της ΕΕ και μεταφέρθηκαν σε άλλη χώρα της ΕΕ, οι υπηρεσίες θα παρέχονται στο πλαίσιο των όρων εγγύησης που ισχύουν στη νέα χώρα. Η υποχρέωση για εκτέλεση υπηρεσιών στο πλαίσιο της εγγύησης υφίσταται μόνο εφόσον:

- η συσκευή τηρεί και έχει εγκατασταθεί σύμφωνα με τις τεχνικές προδιαγραφές της χώρας στην οποία υποβάλλεται η αξίωση εγγύησης,
- η συσκευή τηρεί και έχει εγκατασταθεί σύμφωνα με τις Οδηγίες Συναρμολόγησης και τις Πληροφορίες Ασφαλείας του Εγχειριδίου Χρήστη.

Αποκλειστική υπηρεσία εξυπηρέτησης μετά την πώληση για συσκευές IKEA:

Μη διστάσετε να επικοινωνήσετε με την υπηρεσία εξυπηρέτησης μετά την πώληση της IKEA για:

1. να υποβάλλετε αξίωση στο πλαίσιο αυτής της εγγύησης,
2. να ζητήσετε διευκρινίσεις για την εγκατάσταση της συσκευής IKEA στο έπιπλο κουζίνας IKEA. Η τεχνική εξυπηρέτηση δε θα παράσχει διευκρινίσεις σχετικά με:
 - τη συνολική εγκατάσταση της κουζίνας της IKEA,
 - τις συνδέσεις στις παροχές ενέργειας: ηλεκτρικού ρεύματος (εφόσον η συσκευή παρέχεται χωρίς ρευματολήπτη και καλώδιο), νερού και αερίου καθώς αυτές πρέπει να εκτελούνται από εξουσιοδοτημένο τεχνικό προσωπικό.
3. να ζητήσετε διευκρινίσεις για το εγχειρίδιο χρήστη και για τις προδιαγραφές της συσκευής της IKEA.

Για να εξασφαλιστεί ότι σας παρέχουμε την καλύτερη δυνατή υποστήριξη, παρακαλούμε

διαβάστε προσεκτικά τις Οδηγίες Συναρμολόγησης και/ή την ενότητα του Εγχειριδίου Χρήστη του παρόντος φυλλαδίου προτού επικοινωνήσετε μαζί μας.

Πώς να επικοινωνήσετε μαζί μας αν χρειαστείτε τις υπηρεσίες μας



Ανατρέξτε στην τελευταία σελίδα του παρόντος εγχειριδίου για μια πλήρη λίστα των επιλεγμένων παροχών υπηρεσιών της IKEA και των σχετικών τηλεφωνικών αριθμών σε κάθε χώρα.

- i** Προκειμένου να σας προσφέρουμε γρήγορη εξυπηρέτηση, συνιστούμε να χρησιμοποιείτε τους αριθμούς τηλεφώνου που αναγράφονται στο τέλος του παρόντος εγχειριδίου. Πάντα να ανατρέχετε στους αριθμούς που αναγράφονται στο φυλλάδιο της εκάστοτε συσκευής για την οποία χρειάζεστε βοήθεια. Προτού μας καλέσετε, φροντίστε να έχετε πρόχειρο τον αριθμό προϊόντος IKEA (κωδικός 8 ψηφίων) και τον Αριθμό Σειράς (κωδικός 8 ψηφίων που βρίσκεται στην πινακίδα τεχνικών χαρακτηριστικών) της συσκευής για την οποία θέλετε βοήθεια.

- i** **ΦΥΛΑΞΤΕ ΤΗΝ ΑΠΟΔΕΙΞΗ ΠΩΛΗΣΗΣ!** Αποτελεί τη δική σας απόδειξη αγοράς και είναι απαραίτητη για να ισχύσει η εγγύηση. Μην ξεχνάτε ότι η απόδειξη αναφέρει επίσης το όνομα και τον αριθμό είδους IKEA (8-ψήφιος κωδικός) για κάθε μία από τις συσκευές που αγοράσατε.

Χρειάζεστε περισσότερη βοήθεια;

Για επιπλέον ερωτήσεις που δεν αφορούν την εξυπηρέτηση μετά την πώληση, επικοινωνήστε με το τηλεφωνικό κέντρο του πλησιέστερου καταστήματος ΙΚΕΑ. Συνιστάται να διαβάσετε προσεκτικά το εγχειρίδιο της συσκευής πριν επικοινωνήσετε μαζί μας.

Country	Phone number	Call Fee	Opening time
België	02/716.24.44	Binnenlandse gesprekskosten	8 tot 18.30 Weekdagen Zaterdag 9 tot 13u
Belgique		Tarif des appels nationaux	8 à 18.30 en semaine Samedi 9 à 13h
България	+359 2 492 9397	Според тарифата на оператора за обаждания към стационарен номер	От 8:30 до 17:30 ч в работни дни
Česká Republika	246 019721	Cena za místní hovor	8 až 20 v pracovních dnech
Danmark	70 15 09 09	Landstakst	man. - fre. 09.00 - 20.00 lør. - søn. 09.00 - 18.00
Deutschland	+49 (0)911 323 1016*	* 0,20 €/Verbindung aus dem Fest-netz max. 0,60 €/Verbindung aus dem Mobilfunknetz	Werktags von 8.00 bis 20.00
Ελλάδα	211 176 8276	Υπεραστική κλήση	8 έως 20 κατά τις εργάσιμες ημέρες
España	91 1875537	Tarifa de llamadas nacionales	De 8 a 20 en días laborables
France	0170 36 02 05	Tarif des appels nationaux	9 à 21. En semaine
Hrvatska	00385 1 6323 339	Cijena ovisi o pružatelju telefonske usluge korisnika	radnim danom od ponedjeljka do petka od 08:00 do 16:00
Ireland	0 14845915	National call rate	8 till 20 Weekdays
Ísland	+354 5852409	Innanlandsgjald fyrir síma	9 til 18. Virka daga
Italia	02 00620818	Tariffa applicata alle chiamate nazionali	dalle 8 alle 20 nei giorni feriali
Κυπρος	22 030 529	Υπεραστική κλήση	8.30 έως 16.30 κατά τις εργάσιμες ημέρες
Lietuva	5 230 06 99	Nacionalinių pokalbių tarifai	Pr. - Ketv.: 8:00 - 12:00; 12:45 - 17:00 Pnkt.: 8:00 - 12:00; 12:45 - 15:45
Luxembourg	35242431301	Tarif des appels nationaux	Lu-Ven 8:00-12:00/13:00-17:00
Magyarország	06-1-252-1773	Belföldi díjszabás	Hétköznap 8.00 és 17.00 óra között
Nederland	0172/468568	Geen extra kosten. Alleen lokaal tarief	ma-vr: 8:00 - 18:30 zat: 9:00 - 13:00
Norge	22 72 35 00	Takst innland	8 til 18 ukedager
Österreich	+43-1-2056356	max. 10 Cent/min.	Mo - Fr 8.00 - 20.00 Uhr
Polska	801 400 711 +48 22 749 60 99	Koszt zgodny z taryfą operatora	Od 8 do 20 w dni robocze
Portugal	211557985	Chamada Nacional	9 às 21. Dias de Semana *excepto feriados
România	021 211 08 88	Tarif apel național	8 - 20 în zilele lucrătoare
Россия	8 495 6662929	Действующие телефонные тарифы	с 8 до 20 по рабочим дням Время московское
Schweiz	031 5500 324	Tarif für Anrufe im Bundesgebiet	8 bis 20 Werktage
Suisse		Tarif des appels nationaux	8 à 20. En semaine
Svizzera		Tariffa applicata alle chiamate nazionali	dalle 8 alle 20 nei giorni feriali
Slovenija	+38618108621	lokalni strošek je običajna tržna vrednost, odvisna od ponudnika telefonije	8.00 - 16.00 ob delavnikih
Slovensko	(02) 3300 2554	Cena vnútroštátneho hovoru	8 až 20 v pracovných dňoch
Suomi	030 6005203	pvm/mpm	Ma - To 8:00 -18:00 Pe 9:00 -16:00
Sverige	0775 700 500	lokalsamtal (lokal taxa)	mån-fre 8.30 - 20.00 lör-sön 9.30 - 18.00
United Kingdom	020 3347 0044	National call rate	9 till 21. Weekdays
Србија	+381 11 7 555 444 (ако позивате изван Србије) 011 7 555 444 (ако позивате из Србије)	Цена позива у националном саобраћају	Понедељак – субота: 09 – 20 Недеља: 09 – 18
Eesti, Latvija, Ukraina		www.ikea.com	



867388900-A-092026

