

# LAGAN S

en

el



Design and Quality  
IKEA of Sweden





### **ENGLISH**

You can find phone numbers of the IKEA appointed After Sales Service Providers at the end of this manual.

The electronic user manual is available at [www.ikea.com](http://www.ikea.com).

For more information on energy consumption and other technical data of this product, access the following web link: <https://eprel.ec.europa.eu>

### **ΕΛΛΗΝΙΚΑ**

Στο τέλος αυτού του εγχειριδίου μπορείτε να βρείτε τους αριθμούς τηλεφώνου των παρόχων τεχνικής εξυπηρέτησης της IKEA.

Το ηλεκτρονικό εγχειρίδιο χρήσης είναι διαθέσιμο στη διεύθυνση [www.ikea.com](http://www.ikea.com).

Για περισσότερες πληροφορίες σχετικά με την κατανάλωση ενέργειας και άλλα τεχνικά στοιχεία αυτού του προϊόντος, επισκεφθείτε τον ακόλουθο διαδικτυακό σύνδεσμο: <https://eprel.ec.europa.eu>

<b>ENGLISH</b>	<b>5</b>
<b>ΕΛΛΗΝΙΚΑ</b>	<b>18</b>

## Contents

Safety information .....	5	Freezer compartment.....	11
Safety instructions .....	6	Daily use.....	12
Installation .....	8	Cleaning and maintenance.....	12
First use.....	9	Troubleshooting.....	13
Product description .....	9	Technical information.....	15
Operation .....	10	Environmental concerns .....	15
Refrigerator compartment .....	11	IKEA guarantee.....	16

## Safety information

Before the installation and use of the appliance, carefully read the supplied instructions. The manufacturer is not responsible if an incorrect installation or use causes injuries or damages. Always keep the instructions with the appliance for future reference.

### Children and vulnerable people safety



**WARNING:** Risk of fire /  
Flammable materials

- This appliance can be used by children aged from 8 years and above and persons with reduced physical, sensory or mental capabilities or lack of experience and knowledge if they have been given supervision or instruction concerning the use of the appliance in a safe way and understand the hazards involved. Children shall not play with the appliance. Cleaning and user maintenance shall not be made by children without supervision. Children should be supervised to ensure that they do not play with the appliance.
- This appliance may be used by children between 3 and 8 years of age and persons with very extensive and complex disabilities, if they have been properly instructed.
- Children of less than 3 years of age should be kept away unless continuously supervised.
- Do not let children play with the appliance.

- Children shall not carry out cleaning and user maintenance of the appliance without supervision.
- Children aged from 3 to 8 years are allowed to load and unload refrigerating appliances.
- Keep all packaging away from children and dispose of it appropriately.

### General Safety

- This appliance is intended to be used in household and similar applications such as:
  - staff kitchen areas in shops, offices and other working environments;
  - farm houses and by clients in hotels, motels and other residential type environments;
  - bed and breakfast type environments;
  - catering and similar non-retail applications.
- **WARNING:** Keep ventilation openings, in the appliance enclosure or in the built-in structure, clear of obstruction.
- **WARNING:** Do not use mechanical devices or other means to accelerate the defrosting process, other than those recommended by the manufacturer.
- **WARNING:** Do not damage the refrigerant circuit.
- **WARNING:** Do not use electrical appliances inside the food storage compartments of the appliance, unless they are of the type recommended by the manufacturer.
- **WARNING:** Do not use water spray and steam to clean the appliance.

- **WARNING:** Clean the appliance with a moist soft cloth. Only use neutral detergents. Do not use abrasive products, abrasive cleaning pads, solvents or metal objects.
- **WARNING:** Do not store explosive substances such as aerosol cans with a flammable propellant in this appliance.
- **WARNING:** If the supply cord is damaged, it must be replaced by the manufacturer, its service agent or similarly qualified persons in order to avoid a hazard.
- **WARNING:** When positioning the appliance, ensure the supply cord is not trapped or damaged.
- **WARNING:** Do not locate multiple portable socket-outlets or portable power supplies at the rear of the appliance.
- Opening the door for long periods can cause a significant increase of the temperature in the compartments of the appliance.
- Clean regularly surfaces that can come in contact with food and accessible drainage systems.
- Clean water tanks if they have not been used for 48 hours; flush the water system connected to a water supply if water has not been drawn for 5 days.
- Store raw meat and fish in suitable containers in the refrigerator, so that it is not in contact with or drip onto other food.
- If the refrigerating appliance is left empty for long periods, switch off, defrost, clean, dry, and leave the door open to prevent mould developing within the appliance.
- This refrigerating appliance is not intended to be used as a built-in appliance.
- Two-star frozen-food compartments are suitable for storing pre-frozen food, storing or making ice-cream and making ice cubes.
- One-, two- and three-star compartments are not suitable for the freezing of fresh food.
- **WARNING:** To avoid a hazard due to instability of the appliance, it must be fixed in accordance with the instructions.

## Safety instructions

### Installation

- ⚠ **WARNING!** Only a qualified person can install this appliance.
- Remove all the packaging.
- Do not install or use a damaged appliance.
- Follow the installation instructions supplied with the appliance.
- Always take care when moving the appliance as it is heavy. Always use safety gloves and enclosed footwear.
- Be careful not to damage the floors (e.g. parquet) when moving the appliance.
- Make sure the appliance is not near a heat source.
- Install and level the appliance on a floor strong enough to take its weight and in a place suitable for its size and use.
- Make sure the air can circulate around the appliance.
- At first installation or after reversing the door wait at least 4 hours before connecting the appliance

to the power supply. This is to allow the oil to flow back into the compressor.

- Before carrying out any operations on the appliance (e.g. reversing the door), remove the plug from the power socket.
- The rear of the appliance must stand against the wall.
- Do not install the appliance where there is direct sunlight.
- Do not install this appliance in areas that are too humid or too cold such as wine cellars.

### Electrical connection

- ⚠ **WARNING!** Risk of fire and electrical shock.
- ⚠ **WARNING!** When positioning the appliance, ensure the supply cord is not trapped or damaged.
- ⚠ **WARNING!** Do not use multi-plug adapters or extension cables.
- The appliance must be earthed.

- Make sure that the parameters on the rating plate are compatible with the electrical ratings of the mains power supply.
- Always use a correctly installed shockproof socket.
- Make sure not to cause damage to the electrical components (e.g. mains plug, mains cable, compressor). Contact an Authorised Service Centre or an electrician to change the electrical components.
- The mains cable must stay below the level of the mains plug.
- Connect the mains plug to the mains socket only at the end of the installation. Make sure that there is access to the mains plug after the installation.
- Do not pull the mains cable to disconnect the appliance. Always pull the mains plug.
- UK and Ireland only:  
This appliance is fitted with a 13 A mains plug. If it is necessary to change the mains plug fuse, use only a 13 A ASTA (BS 1362) fuse.

### Use

**⚠ WARNING!** Risk of injury, burns, electrical shock or fire.



The tubes of the refrigeration circuit contain a small quantity of the environmentally friendly but flammable refrigerant R600a. It does not damage the ozone layer and does not increase the greenhouse effect. If refrigerant escapes, it may injure your eyes or ignite. Do not damage the tubes.

- The surface of the compressor may become hot under normal operation. Do not touch it with hands.
- Do not change the specifications of this appliance.
- Do not put electrical appliances (e.g. ice cream makers) in the appliance unless they are stated applicable by the manufacturer.
- If damage occurs to the refrigerant circuit, make sure that there are no flames and sources of ignition in the room. Ventilate the room.
- Do not let hot items touch the plastic parts of the appliance.
- Do not store bottled drinks in the freezer compartment to prevent burst or other losses.
- Do not store flammable gases or liquids in the appliance.
- Do not put flammable products or items that are wet with flammable products in, near or on the appliance.
- Do not touch the compressor or the condenser. They are hot.
- Do not remove or touch items from the frozen-food compartment if your hands are wet or damp.
- Do not swallow the contents (non-toxic) of the ice packs.

- Do not eat ice cubes or ice lollies immediately after taking them out of the freezer since they may cause cold burns.
- Thawed food should not be put back in the frozen-food compartment.
- Follow the storage instructions on the packaging of frozen food.

### Internal lighting

**⚠ WARNING!** Risk of electric shock.

- The bulb used inside the appliance is specifically designed for domestic appliances and is not suitable for general room lighting within the home ((EU) 2019/2020).

### Care and cleaning

**⚠ WARNING!** Risk of injury or damage to the appliance.

- Before maintenance, deactivate the appliance and disconnect the mains plug from the mains socket.
- This appliance contains hydrocarbons in the cooling unit. Only a qualified person can do the maintenance and the recharging of the unit.
- Regularly examine the drain of the appliance and if necessary, clean it. If the drain is blocked, defrosted water collects at the bottom of the appliance.

### Service

- To repair the appliance contact an Authorised Service Centre listed at the end of this manual.
- Use original spare parts only.

### Disposal

**⚠ WARNING!** Risk of injury or suffocation.

- Disconnect the appliance from the mains supply.
- Cut off the mains cable and discard it.
- Remove the doors to prevent children and pets to be closed inside the appliance.
- The refrigerant circuit and the insulation materials of this appliance are ozone-friendly.
- The insulation foam contains flammable gas. Contact your municipal authority for information on how to discard the appliance correctly.
- Do not cause damage to the part of the cooling unit that is near the heat exchanger.

The manufacturer declines any liability for injury to persons or animals or damage to property if the above advice and precautions are not respected.

**Installation**

**⚠ WARNING!** Before installing the appliance, carefully read the safety information in this booklet.

**Installation checklist**

Door

- Door seals completely to cabinet on all sides
- Door is level

Levelling

- Refrigerator is level

Electrical power

- Wait 4 hours
- House power turned on
- Refrigerator plugged in

Final checks

- Packing materials removed
- Refrigerator temperature set

**Positioning**

- Follow the separate Assembly Instructions to install this appliance.
- Install this appliance at a location where the ambient temperature corresponds to the climate class indicated on the rating plate of the appliance. This ensures the correct operation of the appliance. Explanation of climate classes is as follows:

Climate class	Ambient temperature range
SN	+10°C to +32°C
N	+16°C to +32°C
ST	+16°C to +38°C
T	+16°C to +43°C

- "SN" indicates that this refrigerating appliance is intended to be used at ambient temperatures ranging from 10°C to 32°C.
- "N" indicates that this refrigerating appliance is intended to be used at ambient temperatures ranging from 16°C to 32°C.
- "ST" indicates that this refrigerating appliance is intended to be used at ambient temperatures ranging from 16°C to 38°C.
- "T" indicates that this refrigerating appliance is intended to be used at ambient temperatures ranging from 16°C to 43°C.

**ⓘ** For some models of appliances, some functional problems can occur when they operate outside the specified temperature ranges. The correct operation can only be guaranteed within the specified temperature ranges. If you have any doubts regarding installation, please turn to the vendor, our customer service or the nearest Authorised Service Centre.

**Location**

To ensure best performance, install the appliance well away from sources of heat such as radiators, boilers, and direct sunlight. Make sure that air can circulate freely around the back of the cabinet.

**Levelling the appliance**

If the appliance tilts in some way, adjust the two feet at the front of the appliance to level the appliance. Refer to the separate Assembly Instructions for detailed instructions.

1. Disconnect the mains plug of the appliance from the power socket.
2. Turn the foot clockwise to raise the appliance. Turn the foot anticlockwise to lower the appliance.

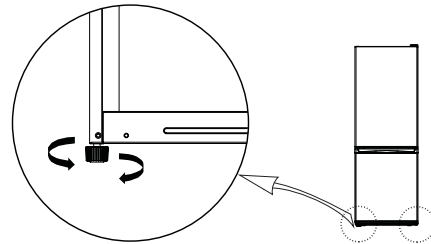

**Cleaning the appliance**

Before using the appliance for the first time, clean the appliance to remove the typical smell of a brand-new product.

1. Make sure the appliance is disconnected from the power supply.
2. Wipe the interior with a soft, moistened cloth.
3. Wash the internal accessories with lukewarm water and some neutral soap, then dry thoroughly.

**CAUTION!**

Do not use abrasive, chloride or acidic cleaning agents or solvents.

- Do not use scouring or abrasive sponges. The metallic surfaces may corrode.
- Never clean the accessories using a dishwasher. They may become deformed.

**Electrical connection**

**⚠ CAUTION!** Any electrical work required to install this appliance should be carried out by a qualified electrician or competent person.

**⚠ WARNING!** This appliance must be earthed. Failure to follow these instructions can result in death, fire or electrical shock.

The manufacturer declines any liability should these safety measures not be observed. This appliance complies with the E.E.C. Directives.

## First use

Connect the appliance to the power supply. The ideal food storage temperatures are already factory-set (intermediate).

**Note:** After being switched on, the appliance needs 4-5 hours in order to reach the correct temperature to store a typical volume of food.

## Important!

In accordance with regulations in some countries, it must be provided with a special device (see the figure below) placed in the lower refrigerator compartment of the appliance to indicate the coldest zone of it.

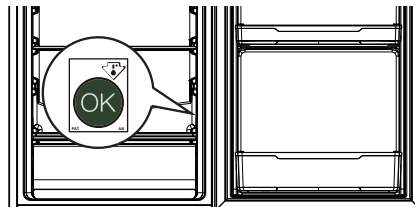

## Product description

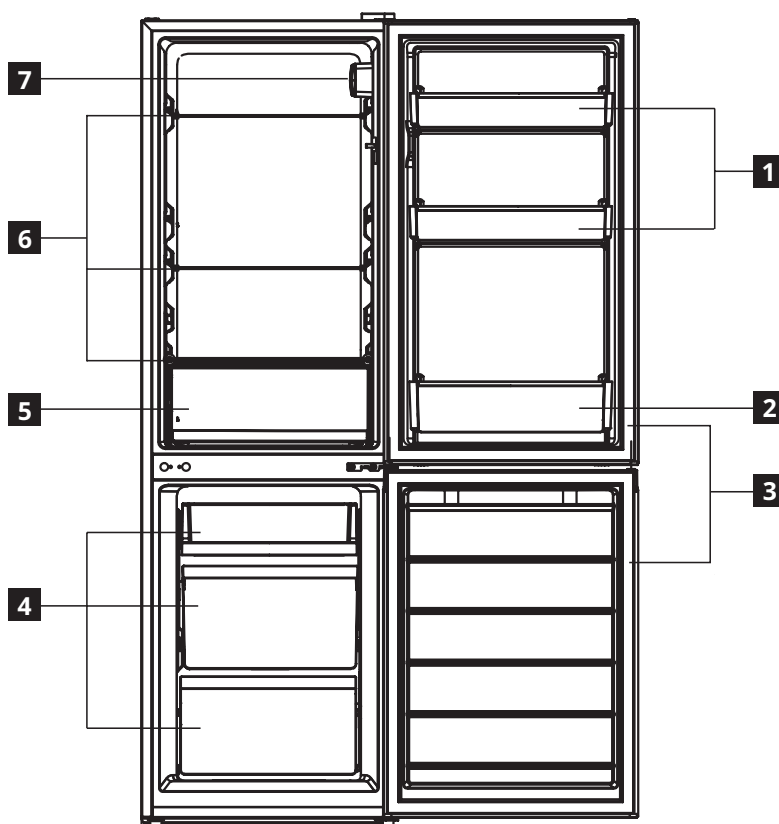

- 1** Door balconies
- 2** Bottle balcony
- 3** Door gaskets
- 4** Freezer drawers

- 5** Vegetable drawer
- 6** Glass shelves
- 7** Control panel

**Operation**

**Control panel**

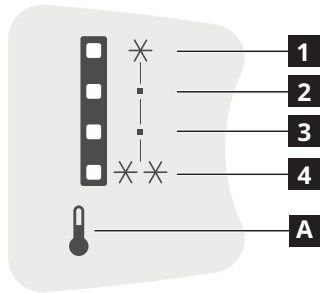

- 1** 8°C indicator
- 2** 6°C indicator
- 3** 4°C indicator
- 4** 2°C indicator
- A** Temperature setting button

**Note:** Do not use sharp objects to operate the control panel. They can scratch or damage the control panel.

**Switching on**

When you connect the mains plug to a power socket, the appliance switches on and starts operating.

**Display**

In case of a temperature sensor failure, the corresponding indicators will blink.

Indicator status	Fault
The 8°C indicator ( <b>1</b> ) is blinking.	Refrigerator temperature sensor failure
The 4°C indicator ( <b>3</b> ) is blinking.	Ambient temperature sensor failure
The 6°C indicator ( <b>2</b> ) is blinking.	Refrigerator defrosting temperature sensor failure

**Note:** If there is a flashing failure, please call the service center.

**Setting the temperature**

Recommended temperature  
Refrigerator compartment: +4°C (factory setting)

- You can set the temperature of the refrigerator compartment via the control panel.
- You cannot directly set the temperature of the freezer compartment. But the colder the refrigerator compartment, the colder the freezer compartment.
- This appliance does not have a memory function. After you plug it in, it always sets the temperature to 4°C.

To set the temperature, press the temperature setting button **A** one or more times until the indicator for the desired set temperature lights up. The appliance will operate according to the new set temperature in 15 seconds.

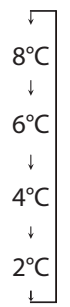

**Tips:**

- The lower the set temperature, the longer you can safely store your food and the more electricity the appliance consumes.
- The higher the set temperature, the quicker your stored food decays and the less electricity the appliance consumes.

**Super cooling mode**

- To put the appliance into super cooling mode, press and hold the temperature setting button **A** for 3 seconds. The two upper indicators (**1** and **2**) light up and the appliance enters super cooling mode in 15 seconds.

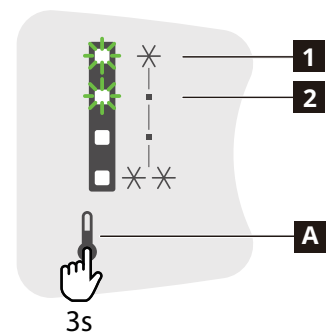

- The appliance will automatically exit super cooling mode after 6 hours. To exit this mode earlier, press the temperature setting button **A**.

**Super freezing mode**

- To put the appliance into super freezing mode, press and hold the temperature setting button **A** for 6 seconds. The two lower indicators (**3** and **4**) light up and the appliance enters super freezing mode in 15 seconds.

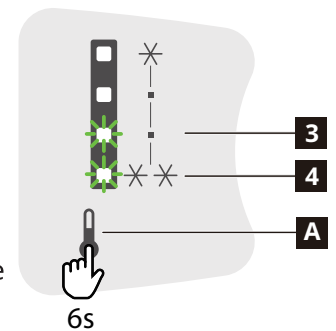

- The appliance will automatically exit super freezing mode after 40 hours. To exit this mode earlier, press the temperature setting button **A**.

**Switching off**

To switch off the appliance, disconnect the mains plug from the power socket.

## Refrigerator compartment

### Hints for fresh food refrigeration

- Cover or wrap the food, particularly if it has a strong flavour.
- Position the food so that air can circulate freely around it.
- For best performance, leave enough space in the refrigerator compartment for air to circulate around the packages. Also leave enough room at the front so the door can close tightly.
- Do not store warm food or evaporating liquids in the refrigerator.
- Meat (all types): wrap in suitable packaging and place on the glass shelf above the vegetable drawer. Store meat for at most 1-2 days.
- Cooked foods and cold dishes: cover and place on any shelf.
- Fruit and vegetables: clean thoroughly and place in the vegetable drawer. Bananas, potatoes, onions and garlic must not be kept in the refrigerator if not packed.
- Butter and cheese: place in special airtight containers or wrap in aluminium foil or polythene bags to exclude as much air as possible.
- Bottles: close with caps and place on the door balconies.

### Movable shelves

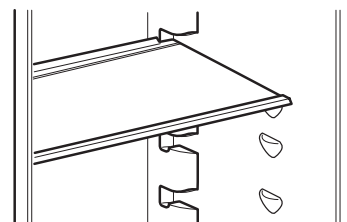

Picture for reference only

- The walls of the refrigerator are equipped with a series of runners so that the safety glass shelves can be positioned as desired.

### Vegetable drawer

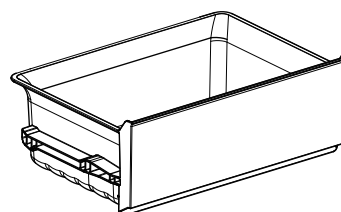

Picture for reference only

- The drawer is suitable for storing fruit and vegetables.
- The drawer can be pulled out for cleaning.

## Freezer compartment

### Hints for freezing fresh food

- The quantity of fresh food that can be frozen in 24 hours is shown on the rating plate.
- When first starting-up or after a period out of use, before putting the products in the compartment let the appliance run for at least 2 hours on a colder setting.
- Do not allow fresh, unfrozen food to touch food which is already frozen, thus avoiding a rise in temperature of the latter.
- Wrap food to protect it from any water, humidity or condensation; this will prevent the spread of any odours in the refrigerator, while also ensuring better storage of frozen food.
- Lean foods store better and longer than fatty ones; salt reduces the storage life of food.
- Never place warm food in the freezer. Cooling hot foods before freezing saves energy and prolongs the life of the appliance.
- Do not refreeze partially thawed food.
- **Note:** Never put bottled food or drinks in the frozen-food compartment.
- For best performance, leave enough space in the frozen-food compartment for air to circulate around the packages. Also leave enough room at the front so the door can close tightly.

### Hints for storing frozen food

To obtain the best performance from this appliance, you should:

- Make sure that the commercially frozen foodstuffs were adequately stored by the retailer.
- Make sure that frozen foodstuffs are transferred from the food store to the frozen-food compartment in the shortest possible time.
- Do not open the door frequently or leave it open longer than absolutely necessary.
- Once defrosted, food deteriorates rapidly and cannot be refrozen.
- Do not exceed the storage period indicated by the food manufacturer.

### Thawing

Deep-frozen or frozen food, prior to being used, can be thawed in the refrigerator compartment or at room temperature, depending on the time available for this operation.

Small pieces may even be cooked still frozen, directly from the frozen-food compartment: in this case, cooking will take longer.

**⚠ WARNING!** In the event of accidental defrosting, for example the power has been off for longer than the temperature rising time

shown on the rating plate of the appliance, the defrosted food must be consumed quickly or cooked immediately and then re-frozen (after being cooked).

### Daily use

To lower the energy consumed by the appliance, follow these tips:

- Install the appliance in a dry, well ventilated room far away from any heat source (e.g. radiator, cooker, etc.) and in a place not exposed directly to the sun. If required, use an insulating plate.
- To guarantee adequate ventilation follow installation instructions.
- Insufficient ventilation on back of the product increases energy consumption and decreases cooling efficiency.
- The internal temperatures of the appliance may be affected by the ambient temperature, frequency of door opening, as well as location of the appliance. Temperature setting should take into consideration these factors.
- Allow warm food and drinks to cool down before placing in the appliance.
- Do not obstruct the fan (if available) with food items.
- After placing or removing food, ensure you close the door properly, especially the freezer door.
- Reduce to a minimum door opening.
- When thawing frozen food, place them in the refrigerator. The low temperature of the frozen products cools the food in the refrigerator.
- Positioning of the shelves in the refrigerator has no impact on the efficient usage of energy. Food should be placed on the shelves in such way to ensure proper air circulation (food should not touch each other and distance between food and rear wall should be kept).
- Damaged gaskets must be replaced as soon as possible.

### Cleaning and maintenance

#### General tips

- Regularly clean the appliance with a cloth and a solution of warm water and neutral detergent specifically formulated for refrigerator interiors. Do not use abrasive cleaners or tools.
- Use the tube cleaner provided in the accessory bag to regularly clean the defrost water drain hole at the back of the refrigerator compartment. This will ensure the defrost water drains properly, and prevent the water from overflowing and dripping onto the food inside.
- Before servicing or cleaning the appliance, unplug it from the mains or disconnect the power supply.

**CAUTION!** The refrigerator accessories must not be placed in a dishwasher.

#### Defrosting the refrigerator compartment

Food moisture evaporating inside the refrigerator or the entry of air moisture into the refrigeration compartment during daily use can both lead to frost formation in the refrigeration compartment. In such cases, manually raising the temperature setting of the refrigerator can facilitate automated defrosting.

The formation of water droplets on the rear wall of the refrigerator compartment indicates that the automatic defrosting is underway.

The defrost water automatically runs into the drain outlet and then into a container where it evaporates.

**CAUTION!** The refrigerator accessories must not be placed in a dishwasher.

#### Defrosting the freezer compartment

It is perfectly normal for ice to form. The amount of ice which forms and the rate at which it accumulates will depend on ambient temperature and humidity, and on the frequency of door opening.

1. Set the coldest temperature four hours before removing food from the freezer compartment, so as to extend the storage time of food during defrosting.
2. Switch the appliance off and remove the drawers. Place the frozen food in a cool place.
3. Leave the freezer door open to allow the frost to melt. To prevent water leaking onto the floor during defrosting, place an absorbent cloth on the bottom of the freezer compartment and wring it out regularly.
4. Clean the interior of the freezer. Rinse and dry carefully.
5. Switch the appliance on again and place food back in the freezer compartment.

#### If you do not use the appliance for a prolonged period

1. Switch off the appliance.
2. Disconnect the appliance from the power supply.
3. Remove all food.
4. Defrost and clean the appliance.

- 5. Leave the doors open just enough to allow air to circulate inside the compartments. This will prevent the formation of mould and unpleasant odours.

**In the event of a power cut**

- Keep the doors of the appliance closed. This will allow the food to stay cold as long as possible.
- If food has defrosted even partially, do not re-freeze it. Consume within 24 hours.

**Replacing the lighting**

The appliance is equipped with a LED for interior lighting.

Only an authorized technician is allowed to replace

the lighting device. Please contact your Authorised Service Centre. For a quicker service, always refer to the full list of Authorised Service Centres located at the end of this manual and call the corresponding phone numbers.

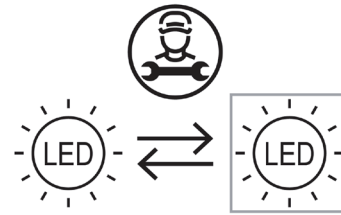

**Troubleshooting**

Problem	Possible Cause	Solution
The appliance does not operate.	The appliance is switched off.	Switch on the appliance.
	The mains plug is not connected to the mains socket correctly.	Connect the mains plug to the mains socket correctly.
	There is no voltage in the mains socket.	To find out if the mains socket is working, connect a different electrical appliance to it. Contact a qualified electrician to repair the socket.
The appliance is noisy.	The appliance is not placed stably.	Level the appliance. Refer to "Levelling the appliance", or the separate Assembly Instructions.
The lamp does not work.	The lamp is defective.	Refer to "Replacing the lighting".
The compressor runs continuously.	The set temperature is too low.	Set a higher temperature. Refer to "Operation".
	Many food products were inserted at the same time.	Wait some hours and then check the temperature again.
	The room temperature is too high.	Reposition the appliance if possible. Refer to "Positioning".
	Food products placed in the appliance were too warm.	Allow food products to cool to room temperature before storing.
	The door is not closed correctly.	Refer to "Closing the door".
The temperature in the appliance is too low/too high.	The temperature was not set correctly.	Set a higher/lower temperature.
	The door is not closed correctly.	Refer to "Closing the door".
	Food products placed in the appliance were too warm.	Allow food products to cool to room temperature before storing.
	Many food products were inserted at the same time.	Insert less food products at the same time.
	The thickness of ice in the freezer compartment is greater than 4-5 mm.	Defrost the freezer compartment. Refer to "Defrosting the freezer compartment".
	Door was opened too frequently.	Open the door only when necessary.
	There is not enough cold air circulation in the appliance.	Reposition the food so that air can circulate freely in the appliance.

Problem	Possible Cause	Solution
There is too much condensed water on the rear wall of the refrigerator.	Door was opened too frequently.	Open the door only when necessary.
	Door was not closed completely.	Make sure the door is closed completely. Refer to "Closing the door".
	Stored food was not wrapped.	Wrap food in suitable packaging before storing it in the appliance.
Water flows inside the refrigerator.	The drain hole at the back of the appliance is clogged.	Clean the drain hole with the supplied tool.
	Food products prevent water from flowing into the water collector.	Make sure that food products do not touch the rear wall.
Water flows on the floor.	The door is not closed well.	Refer to "Closing the door".
	The appliance tilts forward.	Tilt the appliance slightly backward (6mm lower at the back). Refer to the separate Assembly Instructions for more details.
	The drip pan cracked.	Contact an Authorised Service Centre listed at the end of this manual.
	The drain hole at the back of the appliance is clogged.	Clean the drain hole with the supplied tool.
The door does not close completely.	Refer to "Closing the door".	Refer to "Closing the door".

**Normal noises**

It is normal for the refrigeration system to produce some noises, such as gurgling and hissing.

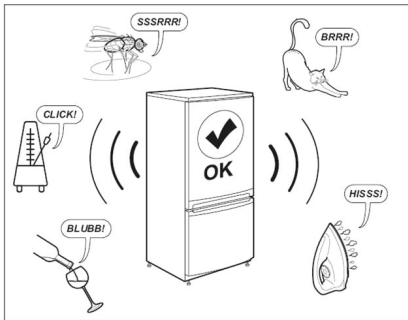

**Closing the door**

If	Do
Door gaskets are dirty.	Clean them.
Door gaskets are damaged.	Contact the After Sales Service to replace them.
The door is blocked by shelves, drawers, food items, etc.	Position correctly or remove the objects that block the door.
The appliance is not level.	Level the appliance. Refer to "Levelling the appliance", or the separate Assembly Instructions.
The door is not aligned with the cabinet.	Adjust the door. Refer to the separate Assembly Instructions.

**Before contacting the After-sales Service:**

Restart the appliance to see if the fault has been remedied. If it persists, switch the appliance off again and repeat the operation after an hour.

If your appliance still does not work properly after carrying out the checks listed in the troubleshooting guide and switching the appliance on again, contact the After-sales Service, clearly explaining the problem and specifying:

- the nature of the problem
- the date of purchase
- the model and serial number of the appliance

**i** The article number and serial number are shown on the rating plate on the internal left side of the appliance.

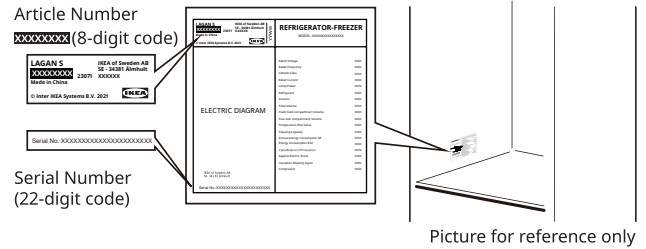

**Technical information**

<b>Product category</b>	
Product type	Refrigerator-Freezer
Installation type	Freestanding
<b>Product dimensions</b>	
Height	1500 mm
Width	470 mm
Depth	515 mm
<b>Net volume</b>	
Fridge	115.0 L
Freezer	59.0 L
<b>Defrost system</b>	
Fridge	Manual
Freezer	Manual
<b>Other specifications</b>	
Star rating	
Temperature rising time	8 hours
Energy consumption	195 kWh/year
Noise level	38 dB(A)
Energy class	E
Rated voltage	220 - 240 V~
Rated frequency	50 Hz
Light source of energy efficiency class	Exempt

**Note:** Information about the product in the product database can be accessed by scanning the QR code on the EPREL label.

**Environmental concerns**

**1. Packing materials**

Recyclable materials are marked with the symbol . Put the packing materials in relevant containers to recycle them. Keep the packing materials (plastic bags, polystyrene parts, etc.) out of the reach of children, as they are a potential source of danger.

**2. Scrapping/Disposal**

The appliance is manufactured using recyclable material. This appliance is marked in compliance with European Directive 2002/96/EC on Waste Electrical and Electronic Equipment (WEEE). By ensuring the

correct disposal of this appliance, you can help prevent potentially negative consequences for the environment and human health.

The symbol  on the appliance, or on the

accompanying documents, indicates that this appliance should not be treated as domestic waste but must be taken to a special collection centre for the recycling of electrical and electronic equipment. When scrapping the appliance, make it unusable by cutting off the power cable and removing the doors and shelves so that children cannot easily climb inside and become trapped.

Scrap the appliance in compliance with local regulations on waste disposal, taking it to a special collection centre; do not leave the appliance unattended even for a few days, since it is a potential source of danger for children.

For further information on the treatment, recovery and recycling of this product, contact your competent local office, the household waste collection service or the shop where you purchased the appliance.

### Declaration of conformity

- This appliance has been designed for preserving food and is manufactured in compliance with Regulation (EC) No 1935/2004.

**CE**

- This appliance has been designed, manufactured and marketed in compliance with:
  - safety objectives of the "Low Voltage" Directive 2014/35/EU (which replaces 2006/95/CE and subsequent amendments);
  - the protection requirements of Directive "EMC" 2014/30/EU.
- This appliance has been designed, manufactured and marketed in compliance with:
  - Electromagnetic Compatibility Regulations 2016
  - Electrical Equipment (Safety) Regulations 2016

**UK  
CA**

## IKEA guarantee

### How long is the IKEA guarantee valid?

This guarantee is valid for **five (5) years** from the original date of purchase of your appliance at IKEA. The original sales receipt is required as proof of purchase. If service work is carried out under guarantee, it will not extend the guarantee period for the appliance.

### Which LAGAN appliances are not covered by the IKEA 5-year guarantee?

LAGAN appliances purchased from IKEA before 1 May 2026 are covered by a 2-year guarantee, starting from the original date of purchase.

### Who will execute the service?

IKEA service provider will provide the service through its own service operations or authorized service partner network.

### What does this guarantee cover?

The guarantee covers faults of the appliance, which have been caused by faulty construction or material faults from the date of purchase from IKEA. This guarantee applies to domestic use only. The exceptions are specified under the headline "What is not covered under this guarantee?" Within the guarantee period, the costs to remedy the fault e.g. repairs, parts, labour and travel will be covered, provided that the appliance is accessible for repair without special expenditure. On these conditions the EU guidelines (DIRECTIVE (EU) 2019/771) and the respective local regulations are applicable. Replaced parts become the property of IKEA.

### What will IKEA do to correct the problem?

IKEA appointed Service Provider will examine the product and decide, at its sole discretion, if it is covered under this guarantee. If considered covered, IKEA Service Provider or its authorized service partner through its own service operations, will then, at its sole discretion, either repair the defective product or replace it with the same or a comparable product.

### What is not covered under this guarantee?

- Normal wear and tear.
- Deliberate or negligent damage, damage caused by failure to observe operating instructions, incorrect installation or by connection to the wrong voltage, damage caused by chemical or electrochemical reaction, rust, corrosion or water damage including but not limited to damage caused by excessive lime in the water supply, damage caused by abnormal environmental conditions.
- Consumable parts including batteries and lamps.
- Non-functional and decorative parts which do not affect normal use of the appliance, including any scratches and possible color differences.
- Accidental damage caused by foreign objects or substances and cleaning or unblocking of filters, drainage systems or soap drawers.
- Damage to the following parts: ceramic glass, accessories, crockery and cutlery baskets, feed and drainage pipes, seals, lamps and lamp covers, screens, knobs, casings and parts of casings.

Unless such damages can be proved to have been caused by production faults.

- Cases where no fault could be found during a technician's visit.
- Repairs not carried out by our appointed service providers and/or an authorized service contractual partner or where non-original parts have been used.
- Repairs caused by installation which is faulty or not according to specification.
- The use of the appliance in a non-domestic environment i.e. professional use.
- Transportation damages. If a customer transports the product to his home or another address, IKEA is not liable for any damage that may occur during transport. However, if IKEA delivers the product to the customer's delivery address, then damage to the product that occurs during this delivery will be covered by IKEA.
- Cost for carrying out the initial installation of the IKEA appliance. However, if an IKEA appointed Service Provider or its authorized service partner repairs or replaces the appliance under the terms of this guarantee, the appointed Service Provider or its authorized service partner will reinstall the repaired appliance or install the replacement, if necessary.

These restrictions do not apply to fault-free work carried out by a qualified specialist using our original parts in order to adapt the appliance to the technical safety specifications of another EU country.

### How country law applies

The IKEA guarantee gives you specific legal rights, which cover or exceed all the local legal demands. However these conditions do not limit in any way consumer rights described in the local legislation.

### Area of validity

For appliances which are purchased in one EU country and taken to another EU country, the services will be provided in the framework of the guarantee conditions normal in the new country.

An obligation to carry out services in the framework of the guarantee exists only if the appliance complies and is installed in accordance with:

- the technical specifications of the country in which the guarantee claim is made;
- the Assembly Instructions and User Manual Safety Information.

### The dedicated AFTER SALES for IKEA appliances

Please don't hesitate to contact IKEA appointed After Sales Service Provider to:

- make a service request under this guarantee;
- ask for clarifications on installation of the IKEA appliance in the dedicated IKEA kitchen furniture;
- ask for clarification on functions of IKEA appliances.

To ensure that we provide you with the best assistance, please read carefully the Assembly Instructions and/or the User Manual before contacting us.

### How to reach us if you need our service



You can find phone numbers of the IKEA appointed After Sales Service Providers at the end of this manual.

- i** In order to provide you with a quicker service, we recommend that you use the specific phone numbers listed in this manual. Always use the phone numbers listed in the user manual for the specific appliance you need an assistance for. Please remember to provide the 8-digit article number and 22-digit serial number shown on the rating plate of your appliance.

- i** **SAVE THE SALES RECEIPT!**

It is your proof of purchase and required for the guarantee to apply. The sales receipt also reports the IKEA name and article number (8 digit code) for each of the appliances you have purchased.

### Do you need extra help?

For any additional questions not related to After Sales of your appliances please contact your nearest IKEA store call centre. We recommend you read the appliance documentation carefully before contacting us.

### Spare parts information

- The following spare parts: thermostats, temperature sensors, printed circuit boards and light sources, will be available to professional repairers for a minimum period of seven years, after placing the last unit of the model on the market.
- The following spare parts: door handles, door hinges, trays and baskets will be available to professional repairers and end users for a minimum period of seven years, and door gaskets for a minimum period of 10 years, after placing the last unit of the model on the market.

The spare parts can be found: [www.ikea.com](http://www.ikea.com)

## Περιεχόμενα

Πληροφορίες ασφαλείας.....	18	Θάλαμος κατάψυξης .....	25
Οδηγίες ασφαλείας .....	19	Καθημερινή χρήση .....	26
Εγκατάσταση .....	21	Καθαρισμός και συντήρηση.....	26
Πρώτη χρήση .....	22	Αντιμετώπιση προβλημάτων.....	27
Περιγραφή προϊόντος.....	23	Τεχνικές πληροφορίες .....	30
Λειτουργία .....	23	Περιβαλλοντικά θέματα.....	30
Θάλαμος ψύξης.....	24	Εγγύηση ΙΚΕΑ.....	31

## Πληροφορίες ασφαλείας

Πριν από την εγκατάσταση και τη χρήση της συσκευής, διαβάστε προσεκτικά τις παρεχόμενες οδηγίες. Ο κατασκευαστής δεν ευθύνεται αν προκληθεί τραυματισμός ή ζημιά από λανθασμένη εγκατάσταση ή χρήση. Να φυλάσσετε πάντα τις παρούσες οδηγίες μαζί με τη συσκευή για μελλοντική αναφορά.

### Ασφάλεια παιδιών και ευπαθών ατόμων



**ΠΡΟΕΙΔΟΠΟΙΗΣΗ:** Κίνδυνος πυρκαγιάς / Εύφλεκτα υλικά

- Η παρούσα συσκευή μπορεί να χρησιμοποιηθεί από παιδιά ηλικίας 8 ετών και άνω και από άτομα με μειωμένες σωματικές, αισθητηριακές ή πνευματικές δυνατότητες ή έλλειψη εμπειρίας και γνώσης, εφόσον επιβλέπονται ή έχουν λάβει οδηγίες σχετικά με τη χρήση της συσκευής με ασφαλή τρόπο και κατανοούν τους κινδύνους που ενέχονται. Τα παιδιά δεν πρέπει να παίζουν με τη συσκευή. Ο καθαρισμός και η συντήρηση από τον χρήστη δεν πρέπει να πραγματοποιούνται από παιδιά χωρίς επίβλεψη. Τα παιδιά πρέπει να παρακολουθούνται για να μην παίζουν με τη συσκευή.
- Η συσκευή αυτή μπορεί να χρησιμοποιηθεί από παιδιά ηλικίας μεταξύ 3 και 8 ετών και από άτομα με μειωμένες σωματικές, αισθητηριακές ή πνευματικές δυνατότητες εάν έχουν λάβει οδηγίες σχετικά με τη χρήση της συσκευής με ασφαλή τρόπο.

- Τα παιδιά κάτω των 3 ετών θα πρέπει παραμένουν μακριά, εκτός και αν βρίσκονται υπό συνεχή επίβλεψη.
- Μην αφήνετε τα παιδιά να παίζουν με τη συσκευή.
- Τα παιδιά δεν πρέπει να εκτελούν εργασίες καθαρισμού ή συντήρησης της συσκευής χωρίς επίβλεψη.
- Τα παιδιά ηλικίας από 3 έως 8 ετών επιτρέπεται να τοποθετούν τρόφιμα σε συσκευές ψύξης.
- Φυλάσσετε όλα τα υλικά συσκευασίας μακριά από τα παιδιά και απορρίψτε τα ορθά.

### Γενικές πληροφορίες ασφάλειας

- Η παρούσα συσκευή προορίζεται για οικιακή χρήση και παρόμοιες εφαρμογές, όπως:
  - προσωπικό κουζίνας σε καταστήματα, γραφεία και άλλα επαγγελματικά περιβάλλοντα,
  - αγροτικές και από πελάτες σε ξενοδοχεία, μοτέλ και άλλα περιβάλλοντα οικιακού τύπου,
  - σε χώρους φιλοξενίας που προσφέρουν πρωινό,
  - κέτερινγκ και παρόμοιες μη εμπορικές εφαρμογές.
- **ΠΡΟΕΙΔΟΠΟΙΗΣΗ:** Διατηρείτε ελεύθερα από εμπόδια όλα τα ανοίγματα αερισμού στο περίβλημα της συσκευής ή την εντοιχισμένη κατασκευή.
- **ΠΡΟΕΙΔΟΠΟΙΗΣΗ:** Μη χρησιμοποιείτε μηχανικές συσκευές ή άλλα μέσα για την επιτάχυνση της διαδικασίας απόψυξης εκτός από εκείνα που συνιστά ο κατασκευαστής.

- **ΠΡΟΕΙΔΟΠΟΙΗΣΗ:** Μην προκαλείτε ζημιά στο κύκλωμα ψυκτικού υγρού.
- **ΠΡΟΕΙΔΟΠΟΙΗΣΗ:** Μη χρησιμοποιείτε ηλεκτρικές συσκευές στο εσωτερικό των θαλάμων συντήρησης τροφίμων της συσκευής, εκτός αν είναι συσκευές οι οποίες προτείνονται για αυτήν τη χρήση από τον κατασκευαστή.
- **ΠΡΟΕΙΔΟΠΟΙΗΣΗ:** Μη χρησιμοποιείτε ψεκασμό με νερό ή ατμό για τον καθαρισμό της συσκευής.
- **ΠΡΟΕΙΔΟΠΟΙΗΣΗ:** Καθαρίζετε τη συσκευή με ένα υγρό μαλακό πανί. Χρησιμοποιείτε μόνο ουδέτερα απορρυπαντικά. Μη χρησιμοποιείτε λειαντικά προϊόντα, σφουγγαράκια που χαράσσουν, διαλύτες ή μεταλλικά αντικείμενα.
- **ΠΡΟΕΙΔΟΠΟΙΗΣΗ:** Μην τοποθετείτε εκρηκτικές ουσίες, όπως φιάλες αεροζόλ με εύφλεκτο προωθητικό, σε αυτή τη συσκευή.
- **ΠΡΟΕΙΔΟΠΟΙΗΣΗ:** Εάν το καλώδιο τροφοδοσίας έχει υποστεί φθορές, θα πρέπει να αντικατασταθεί από τον κατασκευαστή, το εξουσιοδοτημένο κέντρο σέρβις ή κατάλληλα εξουσιοδοτημένο άτομο, ώστε να αποφευχθούν οι κίνδυνοι.
- **ΠΡΟΕΙΔΟΠΟΙΗΣΗ:** Κατά την τοποθέτηση της συσκευής, βεβαιωθείτε ότι το καλώδιο τροφοδοσίας δεν έχει παγιδευτεί ή υποστεί φθορά.
- **ΠΡΟΕΙΔΟΠΟΙΗΣΗ:** Μην τοποθετείτε πολλά φορητά πολύπριζα ή φορητές συσκευές τροφοδοσίας στο πίσω μέρος της συσκευής.
- Το άνοιγμα της πόρτας για μεγάλες χρονικές περιόδους μπορεί να προκαλέσει σημαντική αύξηση της θερμοκρασίας στους θαλάμους της συσκευής.
- Καθαρίζετε τακτικά τις επιφάνειες που μπορούν να έρθουν σε επαφή με τρόφιμα, καθώς και τα προσβάσιμα συστήματα αποστράγγισης.
- Καθαρίζετε τις δεξαμενές νερού εάν δεν έχουν χρησιμοποιηθεί για 48 ώρες. Ξεπλύνετε το σύστημα ύδρευσης που συνδέεται με παροχή νερού εάν δεν έχει αντληθεί νερό για 5 ημέρες.
- Αποθηκεύετε το ωμό κρέας και τα ψάρια σε κατάλληλα δοχεία στο ψυγείο, έτσι ώστε να μην έρχονται σε επαφή ή να μην στάζουν σε άλλα τρόφιμα.
- Εάν η συσκευή ψύξης πρόκειται να παραμείνει άδεια για μεγάλο χρονικό διάστημα, απενεργοποιήστε, αποψύξτε, καθαρίστε και στεγνώστε την και αφήστε την πόρτα ανοικτή για να αποφύγετε την ανάπτυξη μούχλας μέσα στη συσκευή.
- Αυτή η συσκευή ψύξης δεν προορίζεται για χρήση ως εντοιχισμένη συσκευή.
- Οι θάλαμοι κατάψυξης δύο αστέρων είναι κατάλληλοι για την αποθήκευση προ-κατεψυγμένων τροφίμων, την αποθήκευση ή την παρασκευή παγωτού και την κατασκευή παγοκύβων.
- Οι θάλαμοι ενός, δύο και τριών αστέρων δεν είναι κατάλληλοι για την κατάψυξη νωπών τροφίμων.
- **ΠΡΟΕΙΔΟΠΟΙΗΣΗ:** Για να αποφευχθεί ο κίνδυνος λόγω αστάθειας της συσκευής, πρέπει να στερεωθεί σύμφωνα με τις οδηγίες.

## Οδηγίες ασφαλείας

### Εγκατάσταση

**⚠ ΠΡΟΕΙΔΟΠΟΙΗΣΗ!** Μόνο εξειδικευμένο άτομο μπορεί να εγκαταστήσει αυτήν τη συσκευή.

- Αφαιρέστε όλα τα υλικά συσκευασίας.
- Εάν η συσκευή έχει υποστεί ζημιά, μην προβείτε σε εγκατάσταση ή χρήση της.

- Ακολουθείτε τις οδηγίες εγκατάστασης που παρέχονται με τη συσκευή.
- Να είστε πάντα προσεκτικοί κατά τη μετακίνηση της συσκευής, καθώς είναι βαριά. Χρησιμοποιείτε πάντα γάντια ασφαλείας και κλειστά υποδήματα.
- Προσέξτε να μην προκαλέσετε ζημιά στο δάπεδο (π.χ. παρκέ) κατά τη μετακίνηση της συσκευής.
- Βεβαιωθείτε ότι η συσκευή δεν βρίσκεται κοντά σε πηγές θερμότητας.

- Εγκαταστήστε και οριζοντιώστε τη συσκευή σε δάπεδο αρκετά ισχυρό για να αντέξει το βάρος της και σε χώρο κατάλληλο για το μέγεθος και τη χρήση της.
- Διασφαλίστε την κυκλοφορία του αέρα γύρω από τη συσκευή.
- Κατά την πρώτη εγκατάσταση ή μετά την αντιστροφή του ανοίγματος της πόρτας, περιμένετε τουλάχιστον 4 ώρες πριν συνδέσετε τη συσκευή στην παροχή ρεύματος. Αυτό είναι απαραίτητο για να μπορέσει το λάδι να επιστρέψει στον συμπιεστή.
- Πριν πραγματοποιήσετε οποιαδήποτε εργασία στη συσκευή (π.χ. αντιστροφή του ανοίγματος της πόρτας), αφαιρέστε το φινι από την πρίζα.
- Η συσκευή πρέπει να βρίσκεται με την πλάτη στον τοίχο.
- Μην εγκαθιστάτε τη συσκευή σε θέση όπου εκτίθεται σε άμεσο ηλιακό φως.
- Μην εγκαθιστάτε τη συσκευή σε μέρη με υπερβολική υγρασία ή κρύο, όπως κελάρια κρασιού.

### Ηλεκτρική σύνδεση

**⚠ ΠΡΟΕΙΔΟΠΟΙΗΣΗ!** Κίνδυνος πυρκαγιάς και ηλεκτροπληξίας.

**⚠ ΠΡΟΕΙΔΟΠΟΙΗΣΗ!** Κατά την τοποθέτηση της συσκευής, βεβαιωθείτε ότι το καλώδιο τροφοδοσίας δεν έχει παγιδευτεί ή υποστεί φθορά.

**⚠ ΠΡΟΕΙΔΟΠΟΙΗΣΗ!** Μη χρησιμοποιείτε πολύπριζα ή μπαλαντέζες.

- Η συσκευή πρέπει να είναι γειωμένη.
- Βεβαιωθείτε ότι οι παράμετροι στην πινακίδα τεχνικών χαρακτηριστικών είναι συμβατές με την ηλεκτρική τάση της παροχής.
- Χρησιμοποιείτε πάντα σωστά εγκατεστημένη πρίζα με προστασία κατά της ηλεκτροπληξίας.
- Προσέχετε να μην προκληθεί ζημιά στα ηλεκτρικά εξαρτήματα (π.χ. φινι τροφοδοσίας, καλώδιο τροφοδοσίας, συμπιεστής). Επικοινωνήστε με ένα Εξουσιοδοτημένο κέντρο σέρβις ή με ηλεκτρολόγο για την αντικατάσταση των ηλεκτρικών εξαρτημάτων.
- Το καλώδιο τροφοδοσίας πρέπει να παραμένει χαμηλότερα από το ύψος του φινι τροφοδοσίας.
- Συνδέστε το φινι τροφοδοσίας στην πρίζα μόνον αφού έχει ολοκληρωθεί η εγκατάσταση. Μετά την εγκατάσταση, βεβαιωθείτε ότι είναι δυνατή η πρόσβαση στο φινι τροφοδοσίας.
- Μην τραβάτε το καλώδιο ρεύματος για να αποσυνδέσετε τη συσκευή. Τραβάτε πάντα το φινι τροφοδοσίας.

- Μόνο για το Ηνωμένο Βασίλειο και την Ιρλανδία: Αυτή η συσκευή διαθέτει πρίζα 13 A. Εάν είναι απαραίτητο να αλλάξετε την ασφάλεια της πρίζας, χρησιμοποιήστε μόνο ασφάλεια 13 A ASTA (BS 1362).

### Χρήση

**⚠ ΠΡΟΕΙΔΟΠΟΙΗΣΗ!** Κίνδυνος τραυματισμού, εγκαυμάτων, ηλεκτροπληξίας ή πυρκαγιάς.



Οι σωλήνες του ψυκτικού κυκλώματος περιέχουν μικρή ποσότητα του φιλικού προς το περιβάλλον αλλά εύφλεκτου ψυκτικού μέσου R600a. Δεν βλάπτει το στρώμα του όζοντος και δεν αυξάνει το φαινόμενο του θερμοκηπίου. Εάν το ψυκτικό μέσο διαφύγει, μπορεί να τραυματίσει τα μάτια σας ή να αναφλεγεί. Μην καταστρέψετε τους σωλήνες.

- Η επιφάνεια του συμπιεστή ενδέχεται να θερμανθεί πολύ κατά τη κανονική λειτουργία. Μην αγγίζετε τον συμπιεστή με τα χέρια σας.
- Μην αλλάζετε τις προδιαγραφές της παρούσας συσκευής.
- Μην τοποθετείτε ηλεκτρικές συσκευές (π.χ. παγωτομηχανές) μέσα στη συσκευή, εκτός αν αναφέρονται ως κατάλληλες για τον σκοπό αυτό από τον κατασκευαστή.
- Αν προκληθεί ζημιά στο κύκλωμα ψυκτικού υγρού, βεβαιωθείτε ότι δεν υπάρχει παρουσία φλόγας και πηγών ανάφλεξης στο χώρο. Αερίστε τον χώρο.
- Μην αφήνετε ζεστά αντικείμενα να έρθουν σε επαφή με τα πλαστικά μέρη της συσκευής.
- Μην αποθηκεύετε εμφιαλωμένα ποτά στον θάλαμο κατάψυξης για να αποφύγετε τυχόν έκρηξη ή άλλες ζημιές.
- Μη φυλάσσετε εύφλεκτα αέρια ή υγρά μέσα στη συσκευή.
- Μην τοποθετείτε μέσα, κοντά ή επάνω στη συσκευή εύφλεκτα αντικείμενα ή αντικείμενα εμποτισμένα με εύφλεκτα προϊόντα.
- Μην αγγίζετε τον συμπιεστή ή τον συμπυκνωτή. Αυτά τα εξαρτήματα είναι πολύ θερμά.
- Εάν τα χέρια σας είναι βρεγμένα ή νωπά, μην αφαιρείτε ή αγγίζετε προϊόντα από τον θάλαμο κατεψυγμένων τροφίμων.
- Μην καταπίνετε το περιεχόμενο (μη τοξικό) των παγοκύσεων.
- Μην τρώτε παγάκια ή γρανίτες αμέσως μόλις τα βγάλετε από την κατάψυξη, καθώς μπορεί να προκαλέσουν κρουπαγήματα.
- Μην καταψύχετε εκ νέου τρόφιμα που έχουν αποψυχθεί.
- Ακολουθείτε τις οδηγίες συντήρησης στη συσκευασία των κατεψυγμένων τροφίμων.

**Εσωτερικός φωτισμός****⚠ ΠΡΟΕΙΔΟΠΟΙΗΣΗ!** Κίνδυνος ηλεκτροπληξίας.

- Ο λαμπτήρας που χρησιμοποιείται στο εσωτερικό της συσκευής είναι ειδικά σχεδιασμένος για οικιακές συσκευές και δεν είναι κατάλληλος για γενικό φωτισμό χώρων (Κανονισμός (ΕΕ) 2019/2020).

**Φροντίδα και καθαρισμός****⚠ ΠΡΟΕΙΔΟΠΟΙΗΣΗ!** Κίνδυνος τραυματισμού ή βλάβης της συσκευής.

- Πριν από την πραγματοποίηση συντήρησης, απενεργοποιήστε τη συσκευή και αποσυνδέστε το φις τροφοδοσίας από την πρίζα.
- Η παρούσα συσκευή περιέχει υδρογονάνθρακες στην ψυκτική μονάδα. Η συντήρηση και η αναπλήρωση του ψυκτικού υγρού της μονάδας πρέπει να πραγματοποιούνται μόνο από εξειδικευμένο άτομο.
- Επιθεωρείτε τακτικά την οπή αποστράγγισης της συσκευής και, αν απαιτείται, καθαρίστε την. Εάν η οπή αποστράγγισης είναι φραγμένη, το νερό απόψυξης συσσωρεύεται στο κάτω μέρος της συσκευής.

**Επισκευές****Εγκατάσταση****⚠ ΠΡΟΕΙΔΟΠΟΙΗΣΗ!** Προτού εγκαταστήσετε τη συσκευή, διαβάστε προσεκτικά τις πληροφορίες ασφαλείας που περιέχονται στο παρόν φυλλάδιο.**Λίστα ελέγχου εγκατάστασης**Πόρτα

- Η πόρτα σφραγίζει πλήρως σε όλες της πλευρές
- Η πόρτα είναι οριζοντιωμένη

Οριζοντίωση

- Το ψυγείο είναι επίπεδο

Τροφοδοσία

- Περιμένετε 4 ώρες
- Η παροχή της οικίας είναι ενεργή
- Το ψυγείο έχει συνδεθεί στην πρίζα

Τελικοί έλεγχοι

- Τα υλικά συσκευασίας έχουν αφαιρεθεί
- Η θερμοκρασία ψύξης έχει ρυθμιστεί

**Τοποθέτηση**

- Ακολουθήστε τις ξεχωριστές Οδηγίες συναρμολόγησης για να εγκαταστήσετε αυτήν τη συσκευή.

- Για επισκευή της συσκευής, επικοινωνήστε με το Εξουσιοδοτημένο κέντρο σέρβις που αναφέρεται στο τέλος αυτού του εγχειριδίου.
- Χρησιμοποιείτε μόνο γνήσια ανταλλακτικά.

**Απόρριψη****⚠ ΠΡΟΕΙΔΟΠΟΙΗΣΗ!** Κίνδυνος τραυματισμού ή ασφυξίας.

- Αποσυνδέστε τη συσκευή από την τροφοδοσία ρεύματος.
- Κόψτε το καλώδιο ρεύματος και απορρίψτε το.
- Αφαιρέστε την πόρτα για να αποτραπεί ο εγκλεισμός παιδιών ή ζώων μέσα στη συσκευή.
- Το κύκλωμα ψυκτικού και τα μονωτικά υλικά αυτής της συσκευής είναι φιλικά προς το όζον.
- Ο αφρός μόνωσης περιέχει εύφλεκτο αέριο. Επικοινωνήστε με τις δημοτικές αρχές για πληροφορίες σχετικά με τη σωστή απόρριψη της συσκευής.
- Μην προκαλείτε φθορές στο τμήμα της ψυκτικής μονάδας που βρίσκεται κοντά στον εναλλάκτη θερμότητας.

Ο κατασκευαστής αποποιείται κάθε ευθύνη για τραυματισμό ατόμων ή ζώων ή για υλικές ζημιές σε περίπτωση μη τήρησης των παραπάνω συμβουλών και προφυλάξεων.

- Εγκαταστήστε αυτή τη συσκευή σε θέση όπου η θερμοκρασία περιβάλλοντος αντιστοιχεί στην κλιματική κατηγορία που αναγράφεται στην πινακίδα τεχνικών χαρακτηριστικών της. Με αυτόν τον τρόπο διασφαλίζεται η σωστή λειτουργία της συσκευής. Η επεξήγηση των κλιματικών κατηγοριών έχει ως εξής:

Κλιματική κατηγορία	Εύρος θερμοκρασίας περιβάλλοντος
SN	+10°C έως +32°C
N	+16°C έως +32°C
ST	+16°C έως +38°C
T	+16°C έως +43°C

- Η ένδειξη «SN» υποδεικνύει ότι αυτή η συσκευή ψύξης προορίζεται να χρησιμοποιηθεί σε θερμοκρασίες περιβάλλοντος από 10°C έως 32°C.
- Η ένδειξη «N» υποδεικνύει ότι αυτή η συσκευή ψύξης προορίζεται να χρησιμοποιηθεί σε θερμοκρασίες περιβάλλοντος από 16°C έως 32°C.
- Η ένδειξη «ST» υποδεικνύει ότι αυτή η συσκευή ψύξης προορίζεται να χρησιμοποιηθεί σε θερμοκρασίες περιβάλλοντος από 16°C έως 38°C.
- Η ένδειξη «T» υποδεικνύει ότι αυτή η συσκευή ψύξης προορίζεται να χρησιμοποιηθεί σε θερμοκρασίες περιβάλλοντος από 16°C έως 43°C.

- ⓘ Σε ορισμένα μοντέλα συσκευών, ενδέχεται να παρουσιαστούν κάποια λειτουργικά προβλήματα κατά τη λειτουργία εκτός του καθορισμένου εύρους θερμοκρασίας. Η σωστή λειτουργία μπορεί να διασφαλιστεί μόνο εντός του καθορισμένου εύρους θερμοκρασίας. Εάν έχετε αμφιβολίες σχετικά με την εγκατάσταση, απευθυνθείτε στον πωλητή, στο τμήμα εξυπηρέτησης πελατών μας ή στο πλησιέστερο εξουσιοδοτημένο κέντρο σέρβις.

### Θέση

Για να εξασφαλιστεί η βέλτιστη απόδοση, τοποθετήστε τη συσκευή μακριά από πηγές θερμότητας, όπως καλοριφέρ, λέβητες και άμεσο ηλιακό φως. Βεβαιωθείτε ότι ο αέρας μπορεί να κυκλοφορεί ελεύθερα γύρω από το πίσω μέρος του θαλάμου.

### Ευθυγράμμιση της συσκευής

Εάν η συσκευή παρουσιάζει κλίση, ρυθμίστε τα δύο πέλματα της συσκευής για να οριζοντιώσετε τη συσκευή. Για λεπτομέρειες εγκατάστασης, ανατρέξτε στις ξεχωριστές Οδηγίες συναρμολόγησης.

1. Αποσυνδέστε το φινιρ τροφοδοσίας της συσκευής από την πρίζα.
2. Στρέψτε το πέλμα δεξιόστροφα για να αυξήσετε το ύψος της συσκευής. Στρέψτε το πέλμα αριστερόστροφα για να μειώσετε το ύψος της συσκευής.

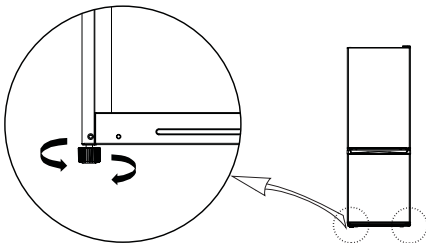

### Πρώτη χρήση

Συνδέστε τη συσκευή στην τροφοδοσία. Οι ιδανικές θερμοκρασίες αποθήκευσης τροφίμων είναι ήδη ρυθμισμένες εργοστασιακά (μέσες).

**Σημείωση:** Μετά την ενεργοποίηση, η συσκευή χρειάζεται 4-5 ώρες προκειμένου να φτάσει στη σωστή θερμοκρασία για την αποθήκευση ενός τυπικού όγκου τροφίμων.

### Καθαρισμός της συσκευής

Προτού χρησιμοποιήσετε τη συσκευή για πρώτη φορά, καθαρίστε τη συσκευή για να απομακρύνετε την τυπική μυρωδιά ενός ολοκαίνουργιου προϊόντος.

1. Βεβαιωθείτε ότι η συσκευή είναι αποσυνδεδεμένη από την κύρια παροχή ηλεκτρικού ρεύματος.
2. Σκουπίστε το εσωτερικό με ένα μαλακό, υγρό πανί.
3. Πλύνετε τα εσωτερικά εξαρτήματα με χλιαρό νερό και λίγο ουδέτερο σαπούνι και, στη συνέχεια, στεγνώστε καλά.

### ΠΡΟΣΟΧΗ!

Μη χρησιμοποιείτε λειαντικά, χλωριούχα ή όξινα καθαριστικά ή διαλύτες.

- Μην χρησιμοποιείτε συρμάτινα ή λειαντικά σφουγγάρια. Οι μεταλλικές επιφάνειες ενδέχεται να διαβρωθούν.
- Ποτέ μην πλένετε τα εξαρτήματα σε πλυντήριο πιάτων. Ενδέχεται να παραμορφωθούν.

### Ηλεκτρική σύνδεση

**⚠ ΠΡΟΣΟΧΗ!** Κάθε ηλεκτρική εργασία που απαιτείται για την εγκατάσταση της συσκευής πρέπει να εκτελείται από ειδικευμένο ηλεκτρολόγο ή άλλο αρμόδιο άτομο.

**⚠ ΠΡΟΕΙΔΟΠΟΙΗΣΗ!** Η συσκευή απαιτεί τροφοδοσία από πρίζα με γείωση. Η μη τήρηση αυτών των οδηγιών ενδέχεται να οδηγήσει σε θάνατο, πυρκαγιά ή ηλεκτροπληξία.

Ο κατασκευαστής δεν φέρει καμία ευθύνη σε περίπτωση που δεν τηρούνται αυτά τα μέτρα ασφαλείας. Η συσκευή αυτή συμμορφώνεται με τις Οδηγίες της ΕΟΚ.

### Σημαντικό!

Σύμφωνα με τους κανονισμούς που ισχύουν σε ορισμένες χώρες, πρέπει να παρέχεται με μια ειδική διάταξη (βλ. εικόνα κάτω) τοποθετημένη στον κάτω θάλαμο ψύξης για να υποδεικνύει την πιο κρύα ζώνη του.

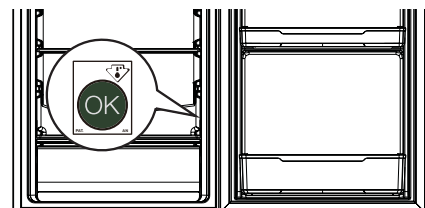

## Περιγραφή προϊόντος

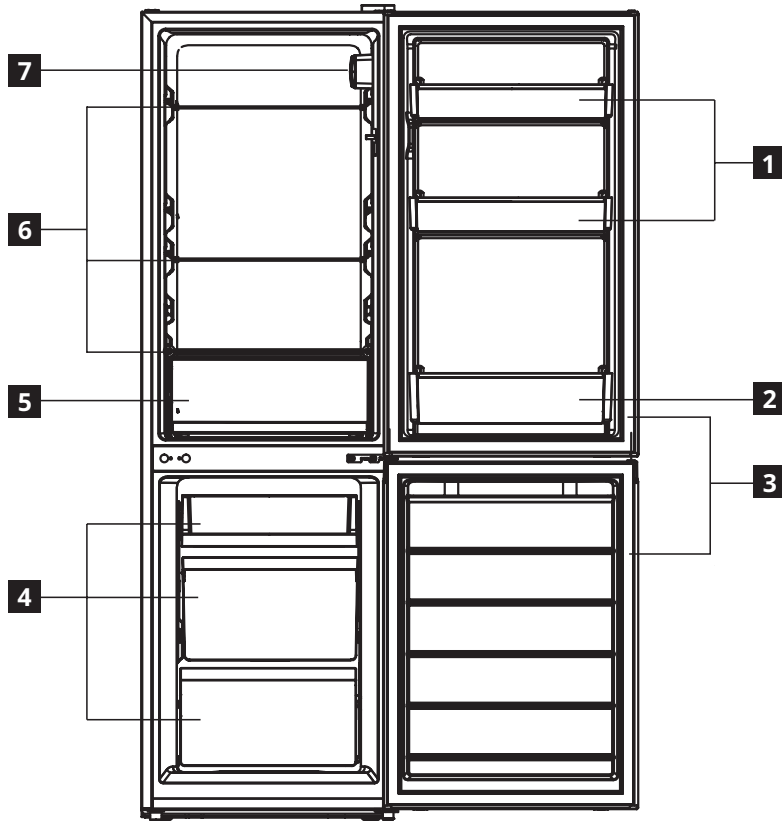

- 1** Ράφια πόρτας
- 2** Ράφι φιαλών
- 3** Λάστιχα πόρτας
- 4** Συρτάρια κατάψυξης
- 5** Συρτάρι λαχανικών
- 6** Ράφια από γυαλί
- 7** Πίνακας ελέγχου

## Λειτουργία

## Πίνακας ελέγχου

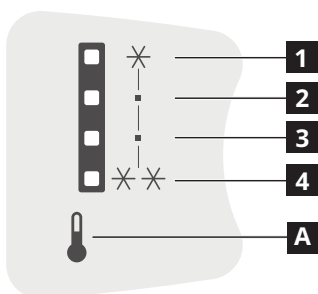

- 1** ενδεικτική λυχνία 8°C
- 2** ενδεικτική λυχνία 6°C
- 3** ενδεικτική λυχνία 4°C
- 4** ενδεικτική λυχνία 2°C
- A** Κουμπί ρύθμισης θερμοκρασίας

**Σημείωση:** Μην χρησιμοποιείτε αιχμηρά αντικείμενα για να χειριστείτε τον πίνακα ελέγχου. Μπορεί να χαράξουν ή να προκαλέσουν ζημιά στον πίνακα ελέγχου.

## Ενεργοποίηση της συσκευής

Όταν συνδέετε το φις σε μια πρίζα, η συσκευή ενεργοποιείται και αρχίζει να λειτουργεί.

## Οθόνη

Σε περίπτωση βλάβης του αισθητήρα θερμοκρασίας, οι αντίστοιχες ενδείξεις αναβοσβήνουν.

Κατάσταση ενδεικτικής λυχνίας	Σφάλμα
Η ένδειξη 8°C ( <b>1</b> ) αναβοσβήνει.	Βλάβη αισθητήρα θερμοκρασίας ψυγείου
Η ένδειξη 4°C ( <b>3</b> ) αναβοσβήνει.	Βλάβη αισθητήρα θερμοκρασίας περιβάλλοντος
Η ένδειξη 6°C ( <b>2</b> ) αναβοσβήνει.	Βλάβη αισθητήρα θερμοκρασίας απόψυξης ψυγείου

**Σημείωση:** Σε περίπτωση βλάβης, επικοινωνήστε με το κέντρο εξυπηρέτησης.

### Ρύθμιση της θερμοκρασίας

Συνιστώμενη θερμοκρασία

Θάλαμος ψύξης: +4°C (εργοστασιακή ρύθμιση)

- Μπορείτε να ρυθμίσετε τη θερμοκρασία του θαλάμου ψύξης μέσω του πίνακα ελέγχου.
- Δεν μπορείτε να ρυθμίσετε απευθείας τη θερμοκρασία του θαλάμου κατάψυξης. Όσο πιο ψυχρός είναι ο θάλαμος ψύξης, τόσο πιο ψυχρός είναι και ο θάλαμος κατάψυξης.
- Αυτή η συσκευή δεν διαθέτει λειτουργία μνήμης. Αφού την συνδέσετε στην πρίζα, ρυθμίζει πάντα τη θερμοκρασία στους 4°C.

Για να ρυθμίσετε τη θερμοκρασία, πιέστε το κουμπί ρύθμισης θερμοκρασίας **A** μία ή περισσότερες φορές μέχρι να ανάψει η ένδειξη για της επιθυμητής θερμοκρασίας. Η συσκευή θα αρχίσει να λειτουργεί σύμφωνα με τη νέα ρυθμισμένη θερμοκρασία σε 15 δευτερόλεπτα.

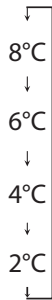

#### Συμβουλές:

- Όσο χαμηλότερη είναι η ρυθμισμένη θερμοκρασία, αυξάνεται ο χρόνος για τον οποίο μπορείτε να αποθηκεύσετε με ασφάλεια τα τρόφιμά σας και ταυτόχρονα αυξάνεται και η ηλεκτρική ενέργεια που καταναλώνει η συσκευή.
- Όσο υψηλότερη είναι η ρυθμισμένη θερμοκρασία, τα τρόφιμά σας αλλοιώνονται πιο γρήγορα και μειώνεται η ηλεκτρική ενέργεια που καταναλώνει η συσκευή.

### Λειτουργία ταχείας ψύξης

- Για να θέσετε τη συσκευή σε λειτουργία ταχείας ψύξης, πιέστε παρατεταμένα το κουμπί ρύθμισης θερμοκρασίας **A** για 3 δευτερόλεπτα. Οι δύο επάνω ενδεικτικές λυχνίες (**1** και **2**) ανάβουν και η συσκευή μεταβαίνει σε λειτουργία ταχείας ψύξης σε 15 δευτερόλεπτα.

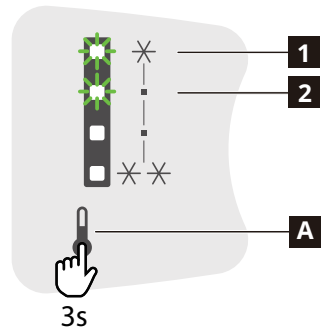

- Η συσκευή θα εξέλθει αυτόματα από τη λειτουργία ταχείας ψύξης μετά από 6 ώρες. Για να βγείτε νωρίτερα από αυτή τη λειτουργία, πατήστε το κουμπί ρύθμισης θερμοκρασίας **A**.

### Λειτουργία ταχείας κατάψυξης

- Για να θέσετε τη συσκευή σε λειτουργία ταχείας ψύξης, πατήστε παρατεταμένα το κουμπί ρύθμισης θερμοκρασίας **A** για 6 δευτερόλεπτα. Οι δύο κάτω ενδεικτικές λυχνίες (**3** και **4**) ανάβουν και η συσκευή μεταβαίνει σε λειτουργία ταχείας κατάψυξης σε 15 δευτερόλεπτα.
- Η συσκευή θα εξέλθει αυτόματα από τη λειτουργία ταχείας κατάψυξης μετά από 40 ώρες. Για να βγείτε νωρίτερα από αυτή τη λειτουργία, πατήστε το κουμπί ρύθμισης θερμοκρασίας **A**.

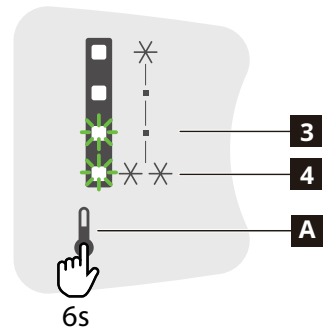

### Απενεργοποίηση της συσκευής

Για να απενεργοποιήσετε τη συσκευή, αποσυνδέστε το καλώδιο τροφοδοσίας από την παροχή ρεύματος.

## Θάλαμος ψύξης

#### Συμβουλές ψύξης νωπών τροφίμων

- Καλύπτετε ή τυλίγετε τα τρόφιμα, ιδιαίτερα εάν έχουν έντονη οσμή.
- Τοποθετείτε τα τρόφιμα με τέτοιο τρόπο, ώστε ο αέρας να κυκλοφορεί ελεύθερα γύρω τους.
- Για βέλτιστη απόδοση, αφήνετε αρκετό χώρο στον θάλαμο ψύξης για την κυκλοφορία του αέρα γύρω από τις συσκευασίες. Αφήνετε επίσης αρκετό χώρο στο μπροστινό μέρος, ώστε η πόρτα να κλείνει ερμητικά.
- Μην τοποθετείτε στο ψυγείο ζεστά τρόφιμα ή υγρά που εξατμίζονται;
- Κρέας (όλοι οι τύποι): τυλίξτε σε κατάλληλες πλαστικές σακούλες και τοποθετήστε το στο γυάλινο ράφι επάνω από το συρτάρι των λαχανικών. Συντηρήστε το κρέας για 1-2 ημέρες το πολύ.
- Μαγειρεμένα τρόφιμα και κρύα πιάτα: καλύψτε και τοποθετήστε σε οποιοδήποτε ράφι.
- Φρούτα και λαχανικά: καθαρίστε καλά και τοποθετήστε στο ειδικό συρτάρι των λαχανικών. Οι μπανάνες, οι πατάτες, τα κρεμμύδια και τα σκόρδα δεν πρέπει να φυλάσσονται στο ψυγείο χωρίς συσκευασία.

- Βούτυρο και τυρί: τοποθετήστε σε ειδικά αεροστεγή δοχεία ή να τυλίξετε με αλουμινοχαρτό ή σε πλαστικές σακούλες, αφαιρώντας όσο το δυνατόν περισσότερο αέρα.
- Μπουκάλια: κλείστε τα καπάκια και τοποθετήστε τα στα ράφια της πόρτας.

### Κινητά ράφια

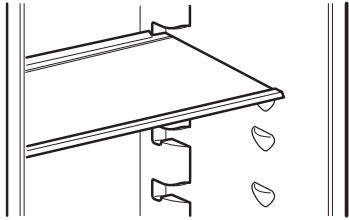

Η εικόνα προορίζεται αποκλειστικά για σκοπούς αναφοράς

- Τα τοιχώματα του ψυγείου φέρουν μια σειρά υποδοχών έτσι ώστε τα ράφια από γυαλί ασφαλείας να μπορούν να τοποθετηθούν στο επιθυμητό σημείο.

### Συρτάρι λαχανικών

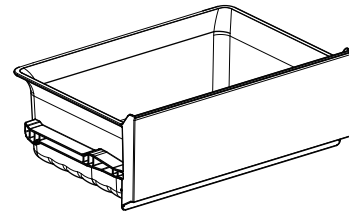

Η εικόνα προορίζεται αποκλειστικά για σκοπούς αναφοράς

- Το συρτάρι είναι κατάλληλο για τη συντήρηση φρούτων και λαχανικών.
- Το συρτάρι μπορούν να αφαιρεθεί για να καθαριστεί.

## Θάλαμος κατάψυξης

### Συμβουλές για την κατάψυξη φρέσκων τροφίμων

- Η μέγιστη ποσότητα τροφίμων που μπορεί να καταψυχθεί σε 24 ώρες αναγράφεται στην πινακίδα τεχνικών χαρακτηριστικών.
- Κατά την αρχική ενεργοποίηση ή μετά από μια περίοδο διακοπής λειτουργίας, η συσκευή πρέπει να λειτουργήσει για τουλάχιστον 2 ώρες υπό ελάχιστη θερμοκρασία πριν την τοποθέτηση τροφίμων.
- Μην αφήνετε νωπά, μη κατεψυγμένα τρόφιμα να έρχονται σε επαφή με ήδη κατεψυγμένα τρόφιμα, ώστε να αποτρέπεται η αύξηση της θερμοκρασίας των δεύτερων.
- Τυλίξτε τα τρόφιμα για να τα προστατέψετε από τυχόν νερό, υγρασία ή συμπύκνωση. Αυτό θα αποτρέψει την εξάπλωση τυχόν οσμών στο ψυγείο, ενώ παράλληλα θα διασφαλίσει την καλύτερη συντήρηση των κατεψυγμένων τροφίμων.
- Τα άπαχα τρόφιμα συντηρούνται καλύτερα και για μεγαλύτερο διάστημα από τα λιπαρά. Το αλάτι μειώνει τη διάρκεια συντήρησης των τροφίμων.
- Ποτέ μην τοποθετείτε ζεστά τρόφιμα στην κατάψυξη. Η ψύξη των ζεστών τροφίμων πριν από την κατάψυξη εξοικονομεί ενέργεια και παρατείνει τη διάρκεια ζωής της συσκευής.
- Μην καταψύχετε ξανά τρόφιμα που έχουν αποψυχθεί μερικώς.
- **Σημείωση:** Μην τοποθετείτε ποτέ εμφιαλωμένα τρόφιμα ή ποτά στον θάλαμο κατεψυγμένων τροφίμων.
- Για βέλτιστη απόδοση, αφήνετε αρκετό χώρο στον θάλαμο κατεψυγμένων τροφίμων για την κυκλοφορία του αέρα γύρω από τις συσκευασίες. Αφήνετε επίσης αρκετό χώρο στο μπροστινό μέρος, ώστε η πόρτα να κλείνει ερμητικά.

### Συμβουλές για τη συντήρηση κατεψυγμένων τροφίμων

Για να έχετε την καλύτερη δυνατή απόδοση της παρούσας συσκευής:

- Ελέγχετε ότι οι συνθήκες διατήρησης των κατεψυγμένων τροφίμων του εμπορίου ήταν κατάλληλες στο κατάστημα αγοράς τους.
- Εξασφαλίζετε την ταχύτερη δυνατή μεταφορά των κατεψυγμένων τροφίμων από το κατάστημα αγοράς τους στον θάλαμο κατάψυξης.
- Μην ανοίγετε την πόρτα συχνά και μην την αφήνετε ανοιχτή για περισσότερο από όσο είναι απολύτως απαραίτητο.
- Μετά την απόψυξη, τα τρόφιμα αλλοιώνονται γρήγορα και δεν μπορούν να καταψυχθούν ξανά.
- Μην υπερβαίνετε τον χρόνο διατήρησης που υποδεικνύεται από τους παρασκευαστές των τροφίμων.

### Απόψυξη

Τα τρόφιμα βαθιάς κατάψυξης ή τα κατεψυγμένα τρόφιμα μπορούν πριν τη χρήση τους να αποψύχονται στον θάλαμο ψύξης ή σε θερμοκρασία δωματίου, ανάλογα με τον διαθέσιμο χρόνο για απόψυξη.

Τα μικρά κομμάτια μπορούν να μαγειρεύονται ακόμη και κατεψυγμένα, απευθείας από τον θάλαμο κατεψυγμένων τροφίμων: σε αυτήν την περίπτωση, το μαγείρεμα διαρκεί περισσότερο.

**⚠ ΠΡΟΕΙΔΟΠΟΙΗΣΗ!** Σε περίπτωση τυχαίας απόψυξης, για παράδειγμα εάν το ρεύμα ήταν κομμένο για περισσότερο χρόνο από τον χρόνο ανόδου θερμοκρασίας, που αναγράφεται στην

πινακίδα χαρακτηριστικών της συσκευής, τα αποψυγμένα τρόφιμα πρέπει να καταναλωθούν σύντομα ή να μαγειρευτούν αμέσως και στη συνέχεια να καταψυχθούν εκ νέου (αφού μαγειρευτούν).

## Καθημερινή χρήση

Για να μειώσετε την ενέργεια που καταναλώνει η συσκευή, ακολουθήστε τις παρακάτω συμβουλές:

- Εγκαταστήστε τη συσκευή σε στεγνό, καλά αεριζόμενο χώρο μακριά από οποιαδήποτε πηγή θερμότητας (π.χ. καλοριφέρ, μαγειρική εστία κ.λπ.) και σε μέρος όπου δεν εκτίθεται απευθείας στον ήλιο. Εάν είναι απαραίτητο, χρησιμοποιήστε μια μονωτική πλάκα.
- Για να εξασφαλίσετε επαρκή εξαερισμό ακολουθήστε τις οδηγίες εγκατάστασης.
- Ο ανεπαρκής εξαερισμός στο πίσω μέρος του προϊόντος αυξάνει την κατανάλωση ενέργειας και μειώνει την απόδοση της ψύξης.
- Οι εσωτερικές θερμοκρασίες της συσκευής ενδέχεται να επηρεαστούν από τη θερμοκρασία περιβάλλοντος, τη συχνότητα ανοίγματος της πόρτας, καθώς και τη θέση της συσκευής. Η ρύθμιση της θερμοκρασίας θα πρέπει να λαμβάνει υπόψη τους παράγοντες αυτούς.
- Αφήστε τα ζεστά τρόφιμα και ποτά να ψυχθούν προτού τα τοποθετήσετε στη συσκευή.

- Μην εμποδίζετε τον ανεμιστήρα (εάν υπάρχει) με αντικείμενα τροφίμων.
- Αφού τοποθετήσετε ή αφαιρέσετε τρόφιμα, βεβαιωθείτε ότι κλείνετε σωστά την πόρτα, ειδικά την πόρτα της κατάψυξης.
- Μειώστε τη συχνότητα ανοίγματος της πόρτας στο ελάχιστο.
- Όταν ξεπαγώνετε κατεψυγμένα τρόφιμα, τοποθετήστε τα στον θάλαμο ψύξης. Η χαμηλή θερμοκρασία των κατεψυγμένων προϊόντων ψύχει τα τρόφιμα στο ψυγείο.
- Η τοποθέτηση των ραφιών στο ψυγείο δεν επηρεάζει την αποδοτική χρήση της ενέργειας. Τα τρόφιμα πρέπει να τοποθετούνται στα ράφια με τέτοιο τρόπο ώστε να διασφαλίζεται η σωστή κυκλοφορία του αέρα (τα τρόφιμα δεν πρέπει να ακουμπούν μεταξύ τους και πρέπει να διατηρείται απόσταση μεταξύ των τροφίμων και του πίσω τοιχώματος).
- Τυχόν λάστιχα που έχουν υποστεί φθορά πρέπει να αντικαθίσταται το συντομότερο δυνατό.

## Καθαρισμός και συντήρηση

### Γενικές συμβουλές

- Καθαρίζετε τακτικά τη συσκευή με ένα πανί και ένα διάλυμα ζεστού νερού και ουδέτερου απορρυπαντικού ειδικά σχεδιασμένου για το εσωτερικό των ψυγείων. Μην χρησιμοποιείτε λειαντικά καθαριστικά ή εργαλεία.
- Χρησιμοποιήστε το καθαριστικό σωλήνων που παρέχεται στη σακούλα εξαρτημάτων για να καθαρίζετε τακτικά την οπή αποστράγγισης του νερού απόψυξης στο πίσω μέρος του θαλάμου ψύξης. Αυτό θα διασφαλίσει τη σωστή αποστράγγιση του νερού απόψυξης και θα αποτρέψει τυχόν υπερχειλίση του νερού και πτώση του πάνω στα τρόφιμα.
- Πριν από τη συντήρηση ή τον καθαρισμό της συσκευής, αποσυνδέστε την από την πρίζα ή την παροχή ρεύματος.

**ΠΡΟΣΟΧΗ!** Τα εξαρτήματα του ψυγείου δεν πρέπει να τοποθετούνται σε πλυντήριο πιάτων.

### Απόψυξη του θαλάμου ψύξης

Τόσο η εξάτμιση της υγρασίας των τροφίμων στο εσωτερικό του ψυγείου όσο και η είσοδος υγρασίας του αέρα στον θάλαμο ψύξης κατά την καθημερινή χρήση, ενδέχεται να οδηγήσουν σε σχηματισμό

πάγου στον χώρο ψύξης. Σε τέτοιες περιπτώσεις, η χειροκίνητη αύξηση της ρύθμισης θερμοκρασίας του ψυγείου μπορεί να διευκολύνει την αυτόματη απόψυξη.

Ο σχηματισμός σταγονιδίων νερού στο πίσω τοίχωμα του θαλάμου ψύξης υποδεικνύει ότι η αυτόματη απόψυξη βρίσκεται σε εξέλιξη. Το νερό απόψυξης ρέει αυτόματα σε μια έξοδο αποστράγγισης και, στη συνέχεια, σε ένα δοχείο από όπου εξατμίζεται.

**ΠΡΟΣΟΧΗ!** Τα εξαρτήματα του ψυγείου δεν πρέπει να τοποθετούνται σε πλυντήριο πιάτων.

### Απόψυξη θαλάμου κατάψυξης

Ο σχηματισμός πάγου είναι φυσιολογικό φαινόμενο. Η ποσότητα του πάγου που σχηματίζεται και ο ρυθμός με τον οποίο συσσωρεύεται εξαρτάται από τη θερμοκρασία και την υγρασία του περιβάλλοντος και από τη συχνότητα ανοίγματος της πόρτας.

1. Ρυθμίστε τη χαμηλότερη θερμοκρασία τέσσερις ώρες πριν αφαιρέσετε τα τρόφιμα από τον θάλαμο κατάψυξης, ώστε να παρατείνετε τον χρόνο διατήρησης των τροφίμων κατά την απόψυξη.
2. Απενεργοποιήστε τη συσκευή και αφαιρέστε τα συρτάρια. Τοποθετήστε τα κατεψυγμένα τρόφιμα σε δροσερό μέρος.

3. Αφήστε την πόρτα του καταψύκτη ανοιχτή για να λιώσει ο πάγος. Για να αποφύγετε τη διαρροή νερού στο πάτωμα κατά την απόψυξη, τοποθετήστε ένα απορροφητικό πανί στο κάτω μέρος του θαλάμου κατάψυξης και στύβετέ το τακτικά.
4. Καθαρίστε το εσωτερικό του καταψύκτη. Ξεπλύνετε και στεγνώστε προσεκτικά.
5. Ενεργοποιήστε ξανά τη συσκευή και τοποθετήστε τα τρόφιμα στον θάλαμο κατάψυξης.

#### Εάν δεν πρόκειται να χρησιμοποιήσετε τη συσκευή για παρατεταμένο χρονικό διάστημα

1. Απενεργοποιήστε τη συσκευή.
2. Αποσυνδέστε τη συσκευή από την τροφοδοσία.
3. Αφαιρέστε όλα τα τρόφιμα.
4. Αποψύξτε και καθαρίστε τη συσκευή.
5. Αφήστε τις πόρτες ανοιχτές όσο χρειάζεται για να κυκλοφορεί ο αέρας στο εσωτερικό των διαμερισμάτων. Αυτό θα αποτρέψει τον σχηματισμό μούχλας και δυσάρεστων οσμών.

#### Σε περίπτωση διακοπής ρεύματος

- Κρατήστε τις πόρτες της συσκευής κλειστές. Αυτό θα επιτρέψει στα τρόφιμα να παραμείνουν κρύα όσο το δυνατόν περισσότερο.

- Εάν τα τρόφιμα έχουν αποψυχθεί έστω και εν μέρει, μην τα καταψύξετε ξανά. Καταναλώστε τα εντός 24 ωρών.

#### Αντικατάσταση λυχνίας

Η συσκευή είναι εξοπλισμένη με λυχνία LED εσωτερικού φωτισμού.

Η αντικατάσταση της διάταξης φωτισμού πρέπει να γίνεται αποκλειστικά από ειδικευμένο τεχνικό. Επικοινωνήστε με το Εξουσιοδοτημένο κέντρο σέρβις. Για γρήγορη εξυπηρέτηση, ανατρέξτε στην πλήρη λίστα Εξουσιοδοτημένων κέντρων σέρβις στο τέλος αυτού του φυλλαδίου και καλέστε στον σχετικό αριθμό κλήσης.

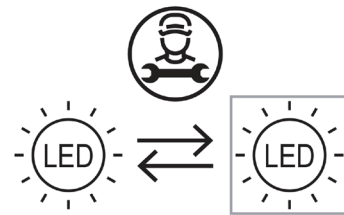

#### Αντιμετώπιση προβλημάτων

Πρόβλημα	Πιθανή αιτία	Λύση
Η συσκευή δεν λειτουργεί.	Η συσκευή είναι απενεργοποιημένη.	Ενεργοποιήστε τη συσκευή.
	Δεν έχει συνδεθεί σωστά το φικς τροφοδοσίας στην πρίζα.	Συνδέστε σωστά το φικς τροφοδοσίας στην πρίζα.
	Δεν υπάρχει τάση ρεύματος στην πρίζα.	Για να δείτε αν η πρίζα ρεύματος λειτουργεί, συνδέστε σε αυτήν μια διαφορετική ηλεκτρική συσκευή. Επικοινωνήστε με έναν εξειδικευμένο ηλεκτρολόγο για επισκευή της πρίζας.
Η συσκευή κάνει θόρυβο.	Η συσκευή δεν έχει τοποθετηθεί σταθερά.	Ευθυγραμμίστε τη συσκευή. Ανατρέξτε στην ενότητα «Ευθυγράμμιση της συσκευής» ή στις ξεχωριστές Οδηγίες συναρμολόγησης.
Ο λαμπτήρας δεν λειτουργεί.	Ο λαμπτήρας είναι ελαττωματικός.	Ανατρέξτε στην ενότητα «Αντικατάσταση λυχνίας».

Πρόβλημα	Πιθανή αιτία	Λύση
Ο συμπιεστής λειτουργεί διαρκώς.	Η ορισμένη θερμοκρασία είναι υπερβολικά χαμηλή.	Ρυθμίστε υψηλότερη θερμοκρασία. Ανατρέξτε στην ενότητα «Λειτουργία».
	Τοποθετήθηκαν ταυτόχρονα μεγάλες ποσότητες τροφίμων.	Περιμένετε μερικές ώρες και ελέγξτε ξανά τη θερμοκρασία.
	Η θερμοκρασία περιβάλλοντος είναι πολύ υψηλή.	Αν είναι δυνατόν, επανατοποθετήστε τη συσκευή. Ανατρέξτε στην ενότητα «Τοποθέτηση».
	Τα τρόφιμα που τοποθετήσατε στη συσκευή ήταν πολύ ζεστά.	Περιμένετε μέχρι τα τρόφιμα να αποκτήσουν θερμοκρασία δωματίου πριν τα τοποθετήσετε στο ψυγείο.
	Δεν έχει κλείσει σωστά η πόρτα.	Ανατρέξτε στην ενότητα «Κλείσιμο της πόρτας».
Η θερμοκρασία στη συσκευή είναι πολύ χαμηλή/πολύ υψηλή.	Η θερμοκρασία δεν ρυθμίστηκε σωστά.	Ρυθμίστε υψηλότερη/χαμηλότερη θερμοκρασία.
	Δεν έχει κλείσει σωστά η πόρτα.	Ανατρέξτε στην ενότητα «Κλείσιμο της πόρτας».
	Τα τρόφιμα που τοποθετήσατε στη συσκευή ήταν πολύ ζεστά.	Περιμένετε μέχρι τα τρόφιμα να αποκτήσουν θερμοκρασία δωματίου πριν τα τοποθετήσετε στο ψυγείο.
	Τοποθετήθηκαν ταυτόχρονα μεγάλες ποσότητες τροφίμων.	Τοποθετείτε λιγότερα τρόφιμα ταυτόχρονα.
	Το πάχος του πάγου στον θάλαμο κατάψυξης είναι μεγαλύτερο από 4-5 mm.	Αποψύξτε τον θάλαμο κατάψυξης. Ανατρέξτε στην ενότητα «Απόψυξη θαλάμου κατάψυξης».
	Η πόρτα έχει ανοίξει πολλές φορές.	Ανοίγετε την πόρτα μόνο όταν είναι απαραίτητο.
	Δεν υπάρχει επαρκής κυκλοφορία ψυχρού αέρα στη συσκευή.	Επανατοποθετήστε τα τρόφιμα με τέτοιο τρόπο, ώστε ο αέρας να κυκλοφορεί ελεύθερα στη συσκευή.
Υπάρχει έντονη συμπύκνωση νερού στο πίσω τοίχωμα του ψυγείου.	Η πόρτα έχει ανοίξει πολλές φορές.	Ανοίγετε την πόρτα μόνο όταν είναι απαραίτητο.
	Η πόρτα δεν είχε κλείσει σωστά.	Βεβαιωθείτε ότι η πόρτα έχει κλείσει σωστά. Ανατρέξτε στην ενότητα «Κλείσιμο της πόρτας».
	Τα τρόφιμα δεν ήταν συσκευασμένα.	Τυλίγετε τα τρόφιμα σε κατάλληλη συσκευασία πριν τα τοποθετήσετε στη συσκευή.
Ροή νερού μέσα στο ψυγείο.	Η οπή αποστράγγισης στο πίσω μέρος της συσκευής είναι φραγμένη.	Καθαρίστε την οπή αποστράγγισης με το παρεχόμενο εργαλείο.
	Τα τρόφιμα εμποδίζουν τη ροή του νερού στον συλλέκτη νερού.	Βεβαιωθείτε ότι τα τρόφιμα δεν αγγίζουν τον πίσω τοίχο.

Πρόβλημα	Πιθανή αιτία	Λύση
Ρέει νερό στο δάπεδο.	Η πόρτα δεν έχει κλείσει καλά.	Ανατρέξτε στην ενότητα «Κλείσιμο της πόρτας».
	Η συσκευή γέρνει προς τα εμπρός.	Γείρετε τη συσκευή ελαφρώς προς τα πίσω (6mm χαμηλότερα στο πίσω μέρος). Για περισσότερες λεπτομέρειες, ανατρέξτε στις ξεχωριστές Οδηγίες συναρμολόγησης.
	Το δοχείο αποστράγγισης έχει σπάσει.	Επικοινωνήστε με ένα Εξουσιοδοτημένο κέντρο σέρβις που αναφέρεται στο τέλος αυτού του εγχειριδίου.
	Η οπή αποστράγγισης στο πίσω μέρος της συσκευής είναι φραγμένη.	Καθαρίστε την οπή αποστράγγισης με το παρεχόμενο εργαλείο.
Η πόρτα δεν κλείνει σωστά.	Ανατρέξτε στην ενότητα «Κλείσιμο της πόρτας».	Ανατρέξτε στην ενότητα «Κλείσιμο της πόρτας».

### Φυσιολογικοί θόρυβοι

Είναι φυσιολογικό το σύστημα ψύξης να παράγει κάποιους θορύβους, όπως γουργουρητό και σφύριγμα.

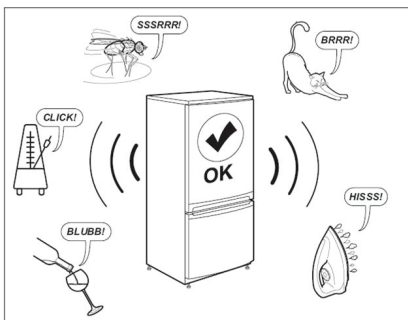

### Κλείσιμο της πόρτας

Αν	Πρέπει
Τα λάστιχα της πόρτας είναι λερωμένα.	Καθαρίστε τα.
Τα λάστιχα της πόρτας είναι φθαρμένα.	Επικοινωνήστε με το Κέντρο Εξυπηρέτησης μετά την Πώληση για αντικατάσταση.
Η πόρτα εμποδίζεται από ράφια, συρτάρια, τρόφιμα κ.λπ.	Τοποθετήστε σωστά ή αφαιρέστε τα αντικείμενα που εμποδίζουν την πόρτα.
Το ψυγείο δεν έχει τοποθετηθεί σε οριζόντια θέση.	Ευθυγραμμίστε τη συσκευή. Ανατρέξτε στην ενότητα «Ευθυγράμμιση της συσκευής» ή στις ξεχωριστές Οδηγίες συναρμολόγησης.
Η πόρτα δεν είναι ευθυγραμμισμένη με το ντουλάπι.	Ρυθμίστε την πόρτα. Ανατρέξτε στις ξεχωριστές Οδηγίες συναρμολόγησης.

### Προτού επικοινωνήσετε με το τμήμα εξυπηρέτησης μετά την πώληση:

Επανεκκινήστε τη συσκευή για να διαπιστώσετε αν η βλάβη έχει αποκατασταθεί. Εάν παραμένει, απενεργοποιήστε ξανά τη συσκευή και ενεργοποιήστε την ξανά μετά από μία ώρα. Εάν η συσκευή εξακολουθεί να μη λειτουργεί σωστά μετά τη διενέργεια των ελέγχων που αναφέρονται στον οδηγό αντιμετώπισης προβλημάτων και την εκ νέου ενεργοποίηση της συσκευής, επικοινωνήστε με την υπηρεσία εξυπηρέτησης μετά την πώληση, εξηγώντας με σαφήνεια το πρόβλημα και διευκρινίζοντας τα εξής:

- τη φύση του προβλήματος
  - την ημερομηνία αγοράς
  - το μοντέλο και τον σειριακό αριθμό της συσκευής
- ❶ Ο κωδικός προϊόντος και ο σειριακός αριθμός αναγράφονται στην πινακίδα τεχνικών χαρακτηριστικών στην εσωτερική αριστερή πλευρά της συσκευής.

Αριθμός άρθρου

XXXXXXXX (Κωδικός 8 ψηφίων)

LAGAN S  
HEA of Shanghai Ltd  
SE-21281 Alshale  
Made in China  
© 2016 HEA Systems B.V. 2021

Αριθμός σειράς  
(22-ψήφιος  
κωδικός)

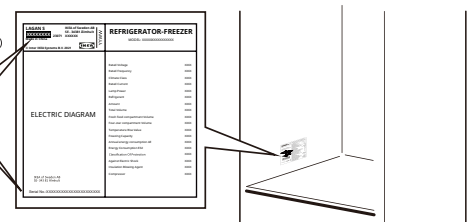

Η εικόνα προορίζεται αποκλειστικά για σκοπούς αναφοράς

## Τεχνικές πληροφορίες

<b>Κατηγορία προϊόντος</b>	
Τύπος προϊόντος	Ψυγείο-Καταψύκτης
Τύπος εγκατάστασης	Ελεύθερο
<b>Διαστάσεις προϊόντος</b>	
Ύψος	1500 mm
Πλάτος	470 mm
Βάθος	515 mm
<b>Καθαρός όγκος</b>	
Ψυγείο	115,0 λίτρα
Καταψύκτης	59,0 λίτρα
<b>Σύστημα απόψυξης</b>	
Ψυγείο	Μη αυτόματο
Καταψύκτης	Μη αυτόματο
<b>Άλλες προδιαγραφές</b>	
Βαθμολογία αστεριών	
Χρόνος ανόδου θερμοκρασίας	8 ώρες
Κατανάλωση ενέργειας	195 kWh/έτος
Στάθμη θορύβου	38 dB(A)
Ενεργειακή κλάση	E
Ονομαστική τάση	220 - 240V~
Ονομαστική συχνότητα	50 Hz
Πηγή φωτός της κατηγορίας ενεργειακής απόδοσης	Εξαίρεση

**Σημείωση:** Μπορείτε να αποκτήσετε πρόσβαση στις πληροφορίες σχετικά με το προϊόν στη βάση δεδομένων του προϊόντος σαρώνοντας τον κωδικό QR στην ετικέτα EPREL.

## Περιβαλλοντικά θέματα

### 1. Υλικά συσκευασίας

Τα ανακυκλώσιμα υλικά επισημαίνονται με το σύμβολο .

Τοποθετήστε τα υλικά συσκευασίας σε κατάλληλα δοχεία προς ανακύκλωση.

Τα υλικά συσκευασίας (πλαστικές σακούλες, φελιζόλ κλπ.) πρέπει να φυλάσσονται μακριά από παιδιά, γιατί αποτελούν πιθανή εστία κινδύνου.

### 2. Απόρριψη

Η συσκευή κατασκευάστηκε με ανακυκλώσιμα υλικά. Αυτή η συσκευή φέρει σήμανση σύμφωνα με την Ευρωπαϊκή οδηγία 2002/96/ΕΕ σχετικά με Απορριπτόμενα ηλεκτρικά και ηλεκτρονικά εξαρτήματα (WEEE). Εξασφαλίζοντας την ορθή διάθεση αυτού του προϊόντος, συμβάλλετε στην αποφυγή ενδεχόμενων αρνητικών συνεπειών για το περιβάλλον και την ανθρώπινη υγεία.

Το σύμβολο  πάνω στο προϊόν, ή στα έγγραφα

που συνοδεύουν το προϊόν, υποδεικνύει ότι αυτή η συσκευή δεν μπορεί να θεωρηθεί οικιακό απόρριμμα και πρέπει να παραδοθεί σε ειδικό σημείο περισυλλογής για την ανακύκλωση ηλεκτρικών και ηλεκτρονικών εξαρτημάτων. Πριν την απόρριψη, αχρηστέψτε τη συσκευή κόβοντας το ηλεκτρικό καλώδιο και αφαιρώντας τις πόρτες και τα ράφια έτσι ώστε να μην υπάρχει κίνδυνος εγκλωβισμού παιδιών.

Απορρίψτε τη συσκευή το τηρώντας την τοπική νομοθεσία για τη διάθεση των απορριμμάτων και παραδώστε το στα ειδικά κέντρα ανακύκλωσης, χωρίς να το αφήσετε αφύλαχτο ούτε για λίγες ημέρες, καθώς αποτελεί εστία κινδύνου για τα παιδιά. Για περισσότερες πληροφορίες σχετικά με την επεξεργασία, την ανάκτηση και την ανακύκλωση αυτού του προϊόντος, επικοινωνήστε με τις

τοπικές αρχές, την υπηρεσία συλλογής οικιακών απορριμμάτων ή το κατάστημα που αγοράσετε τη συσκευή.

### Δήλωση συμμόρφωσης

- Αυτή η συσκευή έχει σχεδιαστεί για τη συντήρηση τροφίμων και έχει κατασκευαστεί σύμφωνα με τον Κανονισμό (ΕΚ) αρ. 1935/2004.

**CE**

- Αυτή η συσκευή έχει σχεδιαστεί, κατασκευαστεί και διατεθεί στην αγορά σύμφωνα με:
  - τους στόχους ασφαλείας της οδηγίας 2014/35/ΕΕ περί Χαμηλής τάσης (η οποία

- αντικαθιστά την οδηγία 2006/95/ΕΚ και τις μετέπειτα τροποποιήσεις),
- τις απαιτήσεις προστασίας της οδηγίας "EMC" 2014/30/ΕΕ.
- Αυτή η συσκευή έχει σχεδιαστεί, κατασκευαστεί και διατεθεί στην αγορά σύμφωνα με:
  - Κανονισμοί για την Ηλεκτρομαγνητική συμβατότητα του 2016
  - Κανονισμοί για τον Ηλεκτρικό εξοπλισμό (ασφάλεια) του 2016

**UK  
CA**

## Εγγύηση ΙΚΕΑ

### Για πόσο διάστημα ισχύει η εγγύηση της ΙΚΕΑ;

Αυτή η εγγύηση ισχύει για **πέντε (5) χρόνια** από την αρχική ημερομηνία αγοράς της συσκευής σας από την ΙΚΕΑ. Απαιτείται η πρωτότυπη απόδειξη αγοράς ως αποδεικτικό στοιχείο. Εάν εκτελεστούν εργασίες σέρβις εντός εγγύησης, δε θα επεκταθεί το χρονικό διάστημα της εγγύησης για τη συσκευή.

### Ποιες συσκευές LAGAN δεν καλύπτονται από την πενταετή εγγύηση της ΙΚΕΑ;

Οι συσκευές LAGAN που αγοράστηκαν από την ΙΚΕΑ πριν από την 1η Μαΐου 2026 καλύπτονται από εγγύηση 2 ετών, που αρχίζει από την αρχική ημερομηνία αγοράς.

### Ποιος εκτελεί τις εργασίες επισκευής;

Ο πάροχος τεχνικής εξυπηρέτησης της ΙΚΕΑ θα μεριμνήσει για την επισκευή μέσω του εξουσιοδοτημένου δικτύου συνεργατών τεχνικής εξυπηρέτησης.

### Ποιες περιπτώσεις καλύπτονται από τη συγκεκριμένη εγγύηση;

Η εγγύηση καλύπτει βλάβες της συσκευής που προκλήθηκαν από εσφαλμένη κατασκευή ή από αστοχίες υλικού από την ημερομηνία αγοράς από την ΙΚΕΑ. Η εγγύηση αυτή ισχύει μόνο για οικιακή χρήση. Οι εξαιρέσεις αναγράφονται κάτω από την επικεφαλίδα «Τι δεν καλύπτεται από την εγγύηση;» Κατά τη διάρκεια ισχύος της εγγύησης, καλύπτεται το κόστος αποκατάστασης της βλάβης, π.χ. επισκευές, εξαρτήματα, εργατικά και μετακινήσεις, εφόσον για την επισκευή της συσκευής δεν απαιτούνται ειδικές δαπάνες. Υπό αυτές τις προϋποθέσεις εφαρμόζονται οι οδηγίες της ΕΕ (ΟΔΗΓΙΑ (ΕΕ) 2019/771) και οι αντίστοιχες εθνικές διατάξεις. Τα εξαρτήματα που αντικαθιστώνται περιέρχονται στην κατοχή της ΙΚΕΑ.

### Τι θα κάνει η ΙΚΕΑ για να διορθώσει το πρόβλημα;

Ο πάροχος τεχνικής εξυπηρέτησης της ΙΚΕΑ θα εξετάσει το προϊόν και θα αποφασίσει, κατά την αποκλειστική διακριτική του ευχέρεια, αν καλύπτεται από την παρούσα εγγύηση. Εφόσον αυτό κριθεί ότι καλύπτεται, ο πάροχος τεχνικής εξυπηρέτησης της

ΙΚΕΑ ή ο εξουσιοδοτημένος συνεργάτης τεχνικής εξυπηρέτησης, θα προβεί στη συνέχεια, κατά την αποκλειστική διακριτική του ευχέρεια, είτε στην επισκευή του προβληματικού προϊόντος, είτε στην αντικατάστασή του με άλλο ίδιο ή αντίστοιχο προϊόν.

### Ποιες περιπτώσεις δεν καλύπτονται από τη συγκεκριμένη εγγύηση;

- Φυσιολογική φθορά.
- Βλάβη από πρόθεση ή αμέλεια, βλάβη που οφείλεται σε μη τήρηση των οδηγιών λειτουργίας, εσφαλμένη εγκατάσταση ή σύνδεση σε ακατάλληλη τάση, βλάβη που οφείλεται σε χημική ή ηλεκτροχημική αντίδραση, σκουριά, διάβρωση ή βλάβη λόγω του νερού, συμπεριλαμβανομένης, ενδεικτικά, βλάβης λόγω υπερβολικής συσσώρευσης αλάτων στην παροχή νερού, καθώς και βλάβη που οφείλεται σε μη φυσιολογικές περιβαλλοντικές συνθήκες.
- Αναλώσιμα εξαρτήματα, συμπεριλαμβανομένων μπαταριών και λαμπτήρων.
- Τα μη λειτουργικά ή τα διακοσμητικά εξαρτήματα που δεν επηρεάζουν την κανονική χρήση της συσκευής, συμπεριλαμβανομένων των γρατζουνιών και των πιθανών δυσχρωμιών.
- Τυχαία βλάβη που προκαλείται από ξένα σωματίδια ή ουσίες, καθώς και βλάβη που οφείλεται στον καθαρισμό ή την απόφραξη φίλτρων, συστημάτων αποστράγγισης ή θηκών απορριπτικού.
- Ζημιές στα παρακάτω εξαρτήματα: υαλοκεραμικές επιφάνειες, πρόσθετα εξαρτήματα, σκευή και καλάθια μαχαιροπίρουνων, σωλήνες παροχής και αποστράγγισης, λάστιχα στεγανοποίησης, λαμπτήρες και καλύμματα λαμπτήρων, οθόνες, διακόπτες, περιβλήματα και τμήματα περιβλημάτων. Εκτός εάν αυτές οι ζημιές αποδεχτεί πως έχουν προκληθεί από ελαττωματική λειτουργία του προϊόντος.
- Οι περιπτώσεις όπου δεν διαπιστώθηκε πρόβλημα κατά την επίσκεψη του τεχνικού.

- Οι επισκευές που δεν πραγματοποιήθηκαν από εξουσιοδοτημένους και/ή από αντισυμβαλλόμενους τεχνικούς παροχής υπηρεσιών σέρβις, ή όταν έχουν χρησιμοποιηθεί μη γνήσια ανταλλακτικά.
- Επισκευές λόγω εσφαλμένης εγκατάστασης ή εγκατάστασης που δεν πληρεί τις προδιαγραφές.
- Η χρήση της συσκευής σε μη οικιακό περιβάλλον, π.χ. επαγγελματική χρήση.
- Ζημιές κατά τη μεταφορά. Αν ο πελάτης μεταφέρει το προϊόν στο σπίτι του ή σε άλλη διεύθυνση, η IKEA δεν είναι υπεύθυνη για οποιαδήποτε ζημιά προκληθεί κατά τη μεταφορά. Ωστόσο, αν η IKEA μεταφέρει το προϊόν στη διεύθυνση παράδοσης του πελάτη, η βλάβη που μπορεί να προκληθεί κατά τη μεταφορά θα καλυφθεί από την IKEA.
- Το κόστος για την αρχική εγκατάσταση της συσκευής IKEA. Ωστόσο, αν ένας εξουσιοδοτημένος πάροχος υπηρεσιών σέρβις της IKEA ή αντισυμβαλλόμενος του επισκευάσει ή αντικαταστήσει τη συσκευή υπό το καθεστώς εγγύησης, ο εξουσιοδοτημένος πάροχος υπηρεσιών σέρβις ή ο αντισυμβαλλόμενος του θα επανεγκαταστήσει την επισκευασμένη συσκευή ή θα εγκαταστήσει τη συσκευή αντικατάστασης, αν χρειάζεται.

Αυτοί οι περιορισμοί δεν ισχύουν σε περίπτωση εργασιών, χωρίς τεχνικό πρόβλημα, από εξουσιοδοτημένο ειδικό, ο οποίος χρησιμοποιεί δικά μας γνήσια ανταλλακτικά για να προσαρμόσει τη συσκευή στις τεχνικές προδιαγραφές ασφάλειας άλλης χώρας της ΕΕ.

### Πώς εφαρμόζεται η εθνική νομοθεσία

Η εγγύηση IKEA σάς προσφέρει συγκεκριμένα νόμιμα δικαιώματα που καλύπτουν ή υπερκαλύπτουν τις τοπικές νομικές απαιτήσεις. Ωστόσο αυτές οι προϋποθέσεις δεν περιορίζουν με κανένα τρόπο τα δικαιώματα του καταναλωτή που περιγράφηκαν στην τοπική νομοθεσία.

### Περιοχή ισχύος

Για συσκευές που αγοράστηκαν σε μια χώρα της ΕΕ, και μεταφέρθηκαν σε άλλη χώρα της ΕΕ., οι υπηρεσίες θα προσφερθούν εντός του πλαισίου των όρων εγγύησης που ισχύουν στη νέα χώρα. Η εκτέλεση των υπηρεσιών επισκευής στο πλαίσιο της εγγύησης είναι υποχρεωτική, μόνο εάν η συσκευή συμμορφώνεται και έχει εγκατασταθεί σύμφωνα με:

- τις τεχνικές προδιαγραφές της χώρας στην οποία υποβάλλεται το αίτημα για εργασίες εγγύησης,
- τις Οδηγίες συναρμολόγησης και τις Πληροφορίες ασφάλειας του εγχειριδίου χρήσης.

### Αποκλειστική υπηρεσία εξυπηρέτησης μετά την πώληση για συσκευές IKEA

Παρακαλούμε μη διστάσετε να επικοινωνήσετε με την υπηρεσία εξυπηρέτησης μετά την πώληση της IKEA για να κάνετε τα εξής:

- να υποβάλετε αίτημα εργασιών στο πλαίσιο της εγγύησης,
- να ζητήσετε διευκρινίσεις για την εγκατάσταση της συσκευής IKEA στο έπιπλο κουζίνας IKEA.
- να ζητήσετε διευκρινίσεις σχετικά με τις λειτουργίες των συσκευών IKEA.

Για να διασφαλιστεί η παροχή βέλτιστης υποστήριξης, διαβάστε προσεκτικά τις Οδηγίες συναρμολόγησης ή/και το Εγχειρίδιο χρήσης πριν επικοινωνήσετε μαζί μας.

### Πώς να επικοινωνήσετε μαζί μας αν χρειαστείτε τις υπηρεσίες μας



Στο τέλος αυτού του εγχειριδίου μπορείτε να βρείτε τους αριθμούς τηλεφώνων των παρόχων τεχνικής εξυπηρέτησης της IKEA.

- ❗ **Προκειμένου να σας προσφέρουμε ταχύτερη εξυπηρέτηση, συνιστούμε να χρησιμοποιείτε τους αριθμούς τηλεφώνου που αναγράφονται στο παρόν εγχειρίδιο. Πάντα να χρησιμοποιείτε τους αριθμούς κλήσης που αναγράφονται στο εγχειρίδιο χρήστη της εκάστοτε συσκευής για την οποία χρειάζεστε βοήθεια. Μην ξεχάσετε να αναφέρετε τον 8ψήφιο κωδικό προϊόντος και τον 22ψήφιο σειριακό αριθμό που αναγράφονται στην πινακίδα τύπου της συσκευής σας.**

### ❗ ΦΥΛΑΞΤΕ ΤΗΝ ΑΠΟΔΕΙΞΗ ΑΓΟΡΑΣ!

Αποτελεί αποδεικτικό αγοράς και είναι απαραίτητη ώστε να ισχύει η εγγύηση. Η απόδειξη αγοράς αναγράφει, επίσης, την ονομασία IKEA και τον αριθμό προϊόντος (8ψήφιος κωδικός) για κάθε μία από τις συσκευές που αγοράσατε.

### Χρειάζεστε περισσότερη βοήθεια;

Για οποιαδήποτε περαιτέρω απορία που δεν σχετίζεται με την Υποστήριξη των συσκευών σας, επικοινωνήστε με το τηλεφωνικό κέντρο του πλησιέστερου καταστήματος IKEA. Συνιστάται να διαβάσετε προσεκτικά το εγχειρίδιο της συσκευής πριν επικοινωνήσετε μαζί μας.

### Πληροφορίες ανταλλακτικών

- Τα ακόλουθα ανταλλακτικά: θερμοστάτες, αισθητήρες θερμοκρασίας, πλακέτες τυπωμένων κυκλωμάτων και πηγές φωτός, θα είναι διαθέσιμα σε επαγγελματίες τεχνικούς για ελάχιστη περίοδο επτά ετών, μετά τη διάθεση της τελευταίας μονάδας του μοντέλου στην αγορά.

- Τα ακόλουθα ανταλλακτικά: λαβές πόρτας, μεντεσέδες πόρτας, δίσκοι και καλάθια θα είναι διαθέσιμα σε επαγγελματίες τεχνικούς και τελικούς χρήστες για ελάχιστη περίοδο επτά ετών, ενώ τα λάστιχα πόρτας για ελάχιστη περίοδο 10 ετών, μετά τη διάθεση της τελευταίας μονάδας του μοντέλου στην αγορά.

Τα ανταλλακτικά μπορείτε να τα βρείτε:

[www.ikea.com](http://www.ikea.com)





