

LAGAN

FI

SE

IS

HGC3K



Design and Quality
IKEA of Sweden



SUOMI

Tämän oppaan viimeisellä sivulla on täydellinen luettelo IKEA:n nimeämistä huoltopalveluista sekä heidän puhelinnumeronsa.



SVENSKA

Var god se den sista sidan i denna handbok för en komplett lista över IKEA:s auktoriserade serviceleverantör och nationella telefonnummer.



ÍSLENSKA

Á öftustu síðu þessarar handbók er skrá yfir alla veitendur eftirsöluþjónustu sem útnefndir hafa verið af IKEA og viðeigandi símanúmer í hverju landi.

SUOMI	4
SVENSKA	17
ÍSLENSKA	30

Sisältö

Turvallisuustieto	4	Hoito ja puhdistus	11
Turvallisuusohjeet	6	Vianmääritys	12
Asennus	8	Tekniset tiedot	13
Sähköliitäntä	9	Energiatehokkuus	13
Tuotekuvas	10	Ympäristönsuojelu	14
Päivittäinen käyttö	11	IKEA-TAKUU	14
Vihjeitä ja neuvoja	11		

Oikeus muutoksiin pidätetään.

Turvallisuustieto

Lue laitteen mukana toimitetut ohjeet ennen laitteen asennusta ja käyttöä. Valmistaja ei ota vastuuta henkilö- tai omaisuusvahingoista, jotka aiheutuvat laitteen virheellisestä asennuksesta tai käytöstä. Pidä ohjeet aina laitteen mukana tulevia käyttökertoja varten.

Lasten ja taitamattomien henkilöiden turvallisuus

- Vähintään 8 vuotta täyttäneet lapset ja sellaiset henkilöt, joiden fyysiset, sensoriset tai henkiset kyvyt eivät ole tähän riittäviä tai joilla ei ole laitteen tuntemusta tai kokemusta sen käytöstä, saavat käyttää tätä laitetta ainoastaan silloin, kun heidän turvallisuudestaan vastaava henkilö valvoo ja ohjaa heitä käyttämään laitetta turvallisesti ja ymmärtämään sen käyttöön liittyvät vaarat.
- Laite on pidettävä 3-8-vuotiaiden lasten ja erittäin vakavasti liikuntarajoitteisten henkilöiden ulottumattomissa, ellei heitä valvota jatkuvasti.
- Alle 3-vuotiaat lapset tulee pitää kaukana laitteesta, ellei heitä valvota jatkuvasti.
- Älä anna lasten leikkiä laitteella.
- Kaikki pakkaukset tulee pitää lasten ulottumattomissa ja hävittää asianmukaisesti.

- Pidä lapset ja kotieläimet poissa laitteen luota silloin, kun se on toiminnassa tai se jäähtyy. Laitteen kosketettavissa olevat osat voivat kuumentua käytön aikana.
- Jos laitteessa on lapsilukko, se tulee kytkeä päälle.
- Lapset eivät saa puhdistaa laitetta tai suorittaa laitteeseen käyttäjän huoltotoimenpiteitä.

Yleiset turvallisuusohjeet

- VAROITUS: Laite ja näkyvissä olevat osat kuumenevat käytön aikana. Varo koskettamasta uunin lämmitysvastuksia.
- Älä käytä tätä laitetta ulkoisella ajastimella tai erillisellä kaukosäädinjärjestelmällä.
- VAROITUS: Rasvalla tai öljyllä kypsentaminen ilman valvontaa voi olla vaarallista ja se voi johtaa tulipaloon.
- Älä KOSKAAN yritä sammuttaa tulta vedellä, vaan kytke laite pois toiminnasta ja peitä sitten liekit esimerkiksi kannella tai sammutuspeitteellä.
- HUOMAUTUS: Ruoan kypsymistä tulee valvoa. Lyhytaikaista ruoan kypsymistä on valvottava jatkuvasti.
- VAROITUS: Tulipalon vaara: Älä säilytä mitään keittotason päällä.
- Metalliesineitä, kuten veitsiä, haarukoita, lusikoita ja kansia ei saa asettaa keittotasolle, koska ne voivat kuumentua.
- Älä käytä laitetta ennen kuin se on asennettu kalusteeseen.
- Laitteen puhdistuksessa ei saa käyttää painepesuria.
- Jos keraaminen/lasipinta on vaurioitunut, katkaise virta laitteesta ja irrota pistoke pistorasiasta. Jos laite on liitetty sähköverkkoon suoraan kytkentäkoteloa käyttäen, irrota sulake virran katkaisemiseksi laitteesta. Ota joka tapauksessa yhteys valtuutettuun huoltoliikkeeseen.
- Jos virtajohto vaurioituu, sen saa vaaratilanteiden välttämiseksi vaihtaa vain valmistaja, valtuutettu huoltoliike tai vastaava ammattitaitoinen henkilö.

- **VAROITUS:** Käytä ainoastaan kodinkoneen valmistajan suunnittelemaa keittotason suoja, laitteen valmistajan käyttöohjeessa määritetyjä suoja tai keittotason mukana toimitettuja suoja. Virheellisten suojien käyttö voi aiheuttaa onnettomuuksia.

Turvallisuushjeet

Asennus



VAROITUS! Laitteen asennus tulee jättää valtuutetun asentajan vastuulle.

- Poista kaikki pakkausmateriaalit.
- Vaurioitunutta laitetta ei saa asentaa tai käyttää.
- Noudata koneen mukana toimitettuja asennusohjeita.
- Noudata mainittuja vähimmäisetäisyyksiä muihin laitteisiin ja kalusteisiin.
- Siirrä laitetta aina varoen, sillä se on raskas. Käytä aina suojakäsineitä ja suojaavia jalkineita.
- Tiivistä pinnat tiivisteaineella estääksesi kosteuden aiheuttaman turpoamisen.
- Suojaa laitteen alaosa höyryltä ja kosteudelta.
- Älä asenna laitetta oven viereen tai ikkunan alapuolelle. Tällöin keittoastioiden putoaminen laitteesta vältetään oven tai ikkunan avaamisen yhteydessä.
- Jos laite on asennettu laatikoiden yläpuolelle, varmista, että laitteen alaosan ja ylälaatikon välinen tila on riittävä ilmankierroon kannalta.
- Laitteen alaosa voi kuumentua. Varmista, että asennat lämmönkestävän erotuslevyn laitteen alapuolelle, jotta laitteen alaosaan ei voida koskettaa. Lue asennusohjeet.

Sähköliitännät



VAROITUS! Tulipalo- ja sähköiskuvaara.

- Kaikki sähkökytkennät tulee jättää valtuutetun asentajan vastuulle.
- Laite on kytkettävä maadoitettuun pistorasiaan.
- Ennen toimenpiteiden suorittamista tulee varmistaa, että laite on irrotettu sähköverkosta.
- Varmista, että arvokilvessä olevat parametrit ovat verkkovirtalähteen sähköarvojen mukaisia.
- Varmista, että laite on asennettu oikein. Löysät tai vääränlaiset virtajohtot tai pistokkeet (jos olemassa) voivat aiheuttaa liittimen ylikuumentumisen.
- Käytä oikeaa virtajohtoa.
- Varo, ettei virtajohto takerru kiinni mihinkään.
- Varmista, että iskusuojaus on asennettu.
- Käytä kaapelissa vedonpoistajaa.
- Varmista, ettei virtajohto tai pistoke (jos olemassa) kosketa kuumaan laitteeseen tai kuumiin keittoastioihin, kun liität laitteen lähellä oleviin pistorasioihin.
- Älä käytä jakorasioita tai jatkojohtoja.
- Varmista, ettei pistoke (jos olemassa) tai virtajohto vaurioidu. Ota yhteyttä valtuutettuun huoltoliikkeeseemme tai sähköasentajaan vaurioituneen virtajohtoon vaihtamiseksi.
- Jännitteenalaisten ja eristettyjen osien suojat tulee asentaa niin, ettei niiden irrotus onnistu ilman työkaluja.

- Kytke pistoke pistorasiaan vasta asennuksen jälkeen. Varmista, että laitteen verkkovirtakytkentä on ulottuvilla laitteen asennuksen jälkeen.
- Jos pistoke on löysästi kiinni virtajohdossa, älä kiinnitä sitä pistorasiaan.
- Älä vedä virtajohdosta pistoketta irrottaessasi. Vedä aina pistokkeesta.
- Käytä vain asianmukaisia eristyslaitteita: suojakytkimet, sulakkeet (ruuvattavat sulakkeet on irrotettava kannasta), vikavirtakytkimet ja kontaktorit.
- Sähköasennuksessa on oltava erotin, joka mahdollistaa laitteen irrottamisen sähköverkosta kaikista navoista. Erottimen kontaktiaukon leveys on oltava vähintään 3 mm.

Käyttö

 **VAROITUS!** Henkilövahinkojen, palovammojen ja sähköiskujen vaara.

- Poista kaikki pakkausmateriaalit, merkit ja suojakalvot (jos olemassa) ennen käyttöönottoa.
- Tämä laite on tarkoitettu ainoastaan kotitalouskäyttöön.
- Älä muuta laitteen teknisiä ominaisuuksia.
- Varmista, ettei tuuletusaukoissa ole esteitä.
- Älä jätä laitetta ilman valvontaa toiminnan aikana.
- Kytke keittoalue aina off-asentoon käytön jälkeen.
- Älä aseta ruokavälineitä tai kattiloiden kansia keittoalueille. Ne voivat kuumentua.
- Älä käytä laitetta märillä käsillä tai kun se on kosketuksissa veteen.
- Älä käytä laitetta työtasona tai säilytystasona.
- Jos laitteen pinnassa on säröjä, irrota laite välittömästi sähköverkosta. Täten vältetään sähköiskut.

- Öljy voi roiskua, kun asetat ruoka-aineiksi kuumaan öljyyn.

 **VAROITUS!** Tulipalo- ja räjähdysvaara.

- Kuumista rasvoista ja öljyistä voi päästä syttyviä höyryjä. Pidä liekit tai kuumat esineet kaukana rasvoista ja öljyistä, kun käytät niitä ruoanvalmistukseen.
- Erittäin kuumasta öljystä pääsevät höyryt voivat sytyttää tulipalon.
- Käytetty öljy, jossa voi olla ruoka-aineiksi jäämiä, voi aiheuttaa tulipalon alhaisemmassa lämpötilassa kuin ensimmäistä kertaa käytettävä öljy.
- Älä aseta laitteeseen, sen lähelle tai päälle syttyviä tuotteita tai syttyviin tuotteisiin kostutettuja esineitä.

 **VAROITUS!** Laite voi muutoin vaurioitua.

- Älä pidä kuumaa keittoastiaa käyttöpaneelin päällä.
- Älä aseta kuumaa keittoastian kantta keittotason lasipinnalle.
- Älä anna keittoastioiden kiehua kuiviin.
- Älä anna esineiden tai keittoastioiden pudota laitteen päälle. Pinta voi vaurioitua.
- Älä kytke keittoalueita toimintaan keittoastian ollessa tyhjä tai ilman keittoastiaa.
- Älä aseta alumiinifoliota laitteen päälle.
- Valuraudasta tai -alumiinista valmistetut tai vaurioituneen pohjan omaavat keittoastiat voivat naarmuttaa lasi- tai keraamista pintaa. Nosta ne aina irti keittotasosta liikkuttamisen aikana.
- Tämä laite on tarkoitettu ainoastaan ruoanlaittoon. Sitä ei saa käyttää muihin tarkoituksiin, esimerkiksi huoneen lämmittämiseen.

Hoito ja puhdistus

- Puhdista laite säännöllisesti, jotta pintamateriaali pysyisi hyväkuntoisena.
- Kytke laite pois toiminnasta ja anna sen jäähtyä ennen puhdistusta.

- Kytke laite irti sähköverkosta ennen huoltotoimenpiteiden aloittamista.
- Älä suihkuta vettä tai käytä höyryä laitteen puhdistamiseen.
- Puhdista laite kostealla pehmeällä liinalla. Käytä vain mietoja puhdistusaineita. Älä käytä hankausainetta, hankaavia pesulappuja, liuottimia tai metalliesineitä.

Huoltopalvelu

- Kun laite on korjattava, ota yhteyttä valtuutettuun huoltopalveluun.

- Käytä vain alkuperäisiä varaosia.

Hävittäminen

VAROITUS! Henkilövahinko- tai tukehtumisvaara.

- Kysy lisätietoa laitteen oikeaoppisesta hävittämisestä paikalliselta viranomaiselta.
- Irrota pistoke pistorasiasta.
- Leikkaa virtajohto laitteen läheltä ja hävitä se.

Asennus

VAROITUS! Lue turvallisuutta koskevat luvut.

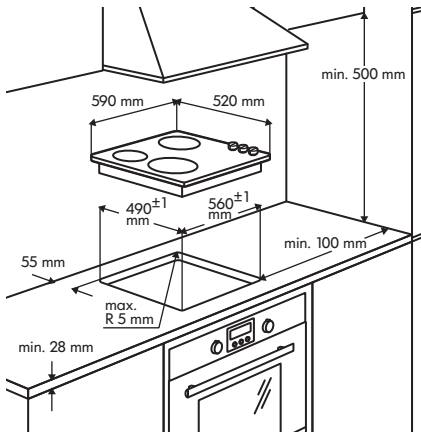

Yleistä

i Asennuksessa tulee noudattaa käyttömaassa voimassa olevia lakeja, määräyksiä, direktiivejä ja standardeja (sähköturvallisuusmääräykset, kierrätysmääräykset jne.)!

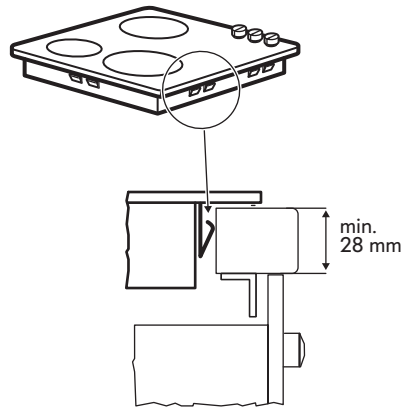

Tärkeää!

- Katso lisätietoa asennusohjeista.
- Jos keittotason alapuolella ei ole uunია, asenna keittotason alapuolelle paneeli 20 mm:n etäisyydelle keittotason alapinnasta.

- Älä käytä silikonitiivistettä laitteen ja työtason välillä.

Sähköliitäntä

⚠ VAROITUS! Lue turvallisuutta koskevat luvut.

⚠ VAROITUS! Kaikki sähkökytkennät tulee jättää valtuutetun asentajan vastuulle.

Sähköliitäntä

- Ennen kuin kytket laitteen verkkovirtaan, tarkista, että arvokilvessä mainittu jännite ja taajuus vastaavat verkkovirran arvoja. Tarkista myös laitteen nimellisteho ja varmista, että virtajohto vastaa nimellistehoa (katso kohta "Tekniset tiedot"). Arvokilpi sijaitsee keittotason pohjassa.
- Laitteen mukana ei toimiteta verkkovirtajohtoa. Hanki oikeantyyppinen virtajohto erikoisliikkeestä. Yksi- tai kaksivaiheiliitäntä vaatii verkkovirtajohdon, jonka lämpötilavakavuus on vähintään 70 °C. Virtajohdossa on oltava päätylaipat. IEC-määräyksiens mukaisesti yksivaiheiliitäntä vaatii verkkovirtajohdon 3 x 4 mm² ja kaksivaiheiliitäntä verkkovirtajohdon 4 x 2,5 mm².

Maakohtaisia määräyksiä on noudatettava ensisijaisesti.

- Verkkovirtaan kytkennän vaatimukset ovat: AC 230 V, AC 220 V~ tai AC 240 V~ 50 Hz.
- Sähköliitännässä tulee olla erotuskytkin. Sähköliitännään on asennettava kytkin, joka erottaa laitteen kaikki navat sähkövirrasta ja jonka kontaktien väli on vähintään 3 mm. Sopivia erotuslaitteita ovat esimerkiksi suojakytkimet, vikavirtakytkimet tai sulakkeet.
- Verkkovirtakytkennässä tulee noudattaa kytkentäkaavion ohjeita (keittotason runko-osan pohjassa). Maadoitusjohdin kytketään symbolilla merkittyyn liittimeen ja sen on oltava pitempi kuin jännitteelliset johtimet. Kiristä kytkentäkotelon ruuvit tiukasti! Kiinnitä virtajohto lopuksi kaapelikiinnikkeellä ja sulje kansi painamalla lujasti, jolloin se lukkiutuu kiinni.

⚠ VAROITUS! Kun laite on kytketty verkkovirtaan, tarkista, että kaikki keittoalueet ovat käyttövalmiita kytkemällä kukin toimintaan maksimiteholle.

Tuotekuvaus

Keittoalueet

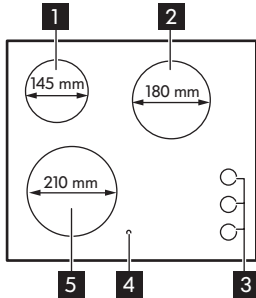

- 1** Yhden lämpöalueen keittoalue 1200 W
- 2** Yhden lämpöalueen keittoalue 1800 W
- 3** Säätitimet
- 4** Jälkilämmön merkkivalo
- 5** Yhden lämpöalueen keittoalue 2300 W

Säätitimet

Tehotason voi asettaa välille 1-9.

1	Pienin teho
9	Suurin teho
0	Pois toiminnasta

Kutakin säädintä vastaava keittoalue

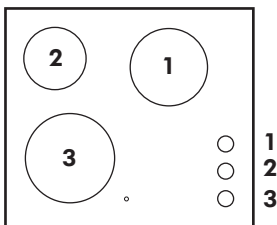

Pinnan jälkilämmön merkkivalo



Pinnan jälkilämmön merkkivalo syttyy heti, kun jokin keittoalueista on kuuma.

VAROITUS! Pinnan jälkilämmön takia palovammojen vaara! Keittoalueiden jäähtyminen kestää jonkin aikaa virran katkaisemisen jälkeen. Kiinnitä huomiota pinnan jälkilämmön merkkivaloon.

Pinnan jälkilämpöä voi hyödyntää pakasteiden sulattamisessa tai ruokien lämpimänäpidossa.

Päivittäinen käyttö

Tehotason säätäminen

Toiminto		Säätimen asetus
Arvo suurenee myötäpäivään käännettäessä		1 - 9
Arvo pienenee vastapäivään käännettäessä		9 - 1
Katkaise virta kääntämällä säädin asentoon 0		0



Vihjeitä ja neuvoja

Äänet käytön aikana

-  Kun keittoalue kytketään toimintaan, se voi surista hetken aikaa. Tämä on kaikkien keraamisten keittotasojen ominaisuus, eikä se vaikuta laitteen toimintaan tai sen käyttöikään.

Hoito ja puhdistus

Yleistä

-  **VAROITUS!** Kytke laite pois toiminnasta ja anna sen jäähtyä ennen puhdistusta.
-  **VAROITUS!** Turvallisuussyistä laitetta ei saa puhdistaa höyrypesulaitteella tai painepesurilla.

-  **VAROITUS!** Terävät esineet ja hankaavat pesuaineet vahingoittavat laitetta. Puhdista keittotaso ja poista roiskeet vedellä ja käsitiskiaineella jokaisen käytön jälkeen. Pyyhi pinta lopuksi puhtaalla vedellä puhdistusaineen käytön jälkeen.

-  Keraamisen pinnan naarmut tai tummat läiskät, jotka eivät lähde pois, eivät vaikuta laitteen toimintaan.

Ruokaroiskeiden ja kiinnipalaneen lian poistaminen

1. Poista sokeripitoinen ruoka, muovi ja alumiinifolio välittömästi kaapimen avulla (ei sisälly laitteen toimitukseen). Aseta kaavin viistosti keittotason pintaa vasten ja poista kiinnitarttunut aine työntämällä kaavinta pintaa pitkin. Pyyhi laite kostealla liinalla ja pienellä

määrällä astianpesuainetta. Kuivaa pinta lopuksi puhtaalla liinalla.

2. Kalkkijäljet, vesirenkaat, rasvaroisheet ja metallimaiset kiiltävät tahrat on poistettava laitteen jäähtymisen jälkeen keraamisen keittotason tai ruostumattoman teräksen puhdistusaineella.

Vianmääritys



VAROITUS! Lue turvallisuutta koskevat luvut.

Käyttöhäiriöt

Ongelma	Mahdollinen syy	Korjaustoimenpide
Keittoalueet eivät toimi.	Tehotasoa ei ole asetettu.	Aseta tehotasoa.
	Sulaketaulun sulake on palanut (sulakekotelo).	Tarkista sulaketaulussa oleva sulake. Jos sulake palaa useita kertoja, ota yhteys valtuutettuun sähköasentajaan.
Jälkilämmön merkkivalo ei syty.	Keittoalue on ollut käytössä vain vähän aikaa eikä se ole ehtinyt kuumentua riittävän kuumaksi.	Jos keittoalueen pitäisi olla kuuma, ota yhteys valtuutettuun huoltoliikkeeseen.







Jos laitteen käytössä ilmenee häiriöitä, yritä ensin selvittää ongelma itse. Jos ongelma ei ratkea, ota yhteys jälleenmyyjään tai valtuutettuun huoltoliikkeeseen.



Valtuutetun huoltoliikkeen käynnistä aiheutuvat kulut voidaan veloittaa myös takuuajana, mikäli toimintahäiriö on aiheutunut virheellisen käytön tai valtuuttamattoman henkilön suorittaman asennuksen vuoksi.

Tekniset tiedot

Arvokilpi

<p>Made in Germany © Inter IKEA Systems B.V. 1999</p> <p>501.823.52</p> <p>21552 IKEA of Sweden AB SE - 343 81 Älmhult</p>	 <p>Design and Quality IKEA of Sweden</p> <p>PQM</p>	<p>Model LAGAN HGC3K Typ 60PAD52AO 5.3kW PNC 949 593 369 02 S No 220V-240V AC 50-60 Hz</p> <p>    </p>	
---	---	---	--

Yllä olevassa kuvassa on laitteen arvokilpi, joka on kiinnitetty laitteen pohjaan (kuvassa ei näy tuotekohtaista sarjanumeroa).

avuksi keittotason tunnistamisessa, jos tarvitset apuamme vastaisuudessa. Kiitos avustasi!

Hyvä asiakas, ylimääräinen arvokilpi tulee säilyttää ohjekirjan yhteydessä. Se on

Energiatehokkuus

Tuotetiedot standardin EU 66/2014 mukaisesti koskevat ainoastaan Euroopan unionin markkina-alueita

Mallin tunnus		LAGAN HGC3K 501-823-52
Keittotasotyyppi		Kalusteeseen asennettava keit- totaso
Keittoalueiden määrä		3
Kuumennustekniikka		Säteilevä lämmitin
Pyöreiden keittoalueiden halkaisija (Ø)	Vasemmalla edessä Vasemmalla takana Oikealla takana	21,0 cm 14,5 cm 18,0 cm
Energiankulutus keitto- aluetta kohti (EC electric cooking)	Vasemmalla edessä Vasemmalla takana Oikealla takana	187,4 Wh/kg 183,0 Wh/kg 183,0 Wh/kg
Keittotason energiankulu- tus (EC electric hob)		184,5 Wh/kg

EN 60350-2 - Sähkötoimiset keittiön
kodinkoneet - Osa 2: Keittotasot -
Suorituskyvyn mittaustavat



Energiansäästö

Voit säästää energiaa jokapäiväisen ruoanvalmistuksen aikana seuraavia vinkkejä noudattamalla.

- Käytä veden kuumentamisen aikana ainoastaan tarvittavaa vesimäärää.
- Mikäli mahdollista, peitä keittoastia aina kannella.
- Aseta keittoastia keittoalueelle ennen alueen kytkemistä toimintaan.

- Keittoastian pohjan tulee vastata keittoalueen halkaisijaa.
- Aseta pieni keittoastia pienemmälle keittoalueelle.
- Aseta keittoastia suoraan keittoalueen keskelle.
- Käytä jälkilämpöä ruoan pitämiseksi lämpimänä tai ruoan sulattamiseksi.

Ympäristönsuojelu

Kierrätä materiaalit, jotka on merkitty merkillä . Kierrätä pakkaus laittamalla se asianmukaiseen kierrätysastiaan. Suojele ympäristöä ja ihmisten terveyttä kierrättämällä sähkö- ja elektroniikkaromut. Älä hävitä merkillä  merkittyjä

kodinkoneita kotitalousjätteen mukana. Palauta tuote paikalliseen kierrätyskeskukseen tai ota yhteyttä paikalliseen viranomaiseen.

IKEA-TAKUU

Kuinka kauan IKEA-takuu on voimassa?

Tämä takuu on voimassa 2 vuotta IKEA-myymälistä hankitun laitteen alkuperäisestä ostopäivämäärästä lähtien. Alkuperäinen ostokuitti vaaditaan ostotodistukseksi. Jos takuuajana tehdään huoltotöitä, laitteen takuuajaksi ei pitene sen vuoksi.

Huoltotöiden suorittaja

IKEA:n palveluntarjoaja tarjoaa huollon omien huoltoliikkeidensä tai valtuutettujen huoltoliikkeiden verkoston kautta.

Takuun kattavuus

Takuu kattaa laitteessa esiintyvät viat, jotka ovat aiheutuneet valmistus- tai materiaalivirheistä IKEA:sta ostopäivän jälkeen. Tämä takuu koskee vain kotitalouskäyttöä. Poikkeukset on määritetty

kohdassa Takuun piiriin kuulumattomat asiat. Takuuajana vian korjaamisesta aiheutuvat kustannukset, esim. korjaukset, varaosat, työ ja matkakulut, kuuluvat takuun piiriin sillä ehdolla, että laite on korjattavissa ilman erityiskuluja ja että vika liittyy takuunalaaiseen valmistus- tai materiaalivirheeseen. Euroopan yhteisön direktiivi (nro 99/44/EY) ja vastaavat maakohtaiset määräykset ovat voimassa näiden ehtojen mukaisesti. Vaihdetut osat siirtyvät IKEA:n omistukseen.

Ongelman korjaaminen IKEA:n taholta

IKEA:n nimeämä palveluntarjoaja tarkastaa tuotteen ja määrittää omaan harkintaansa perustuen, onko tuote tämän takuun alainen. Jos se katsotaan takuun alaiseksi, IKEA:n palveluntarjoaja tai valtuutettu huoltoliike oman harkintaansa perustuen

joko korjaa viallisen tuotteen tai vaihtaa sen samanlaiseen tai vastaavaan tuotteeseen.

Takuun piiriin kuulumattomat asiat

- Normaali kuluminen.
- Tahalliset tai laiminlyönnin aiheuttamat vahingot, käyttöohjeiden noudattamisen laiminlyönnin aiheuttamat vahingot, virheellinen asennus tai kytkentä väärään jännitteeseen, kemiallisen tai sähkökemiallisen reaktion aiheuttamat vahingot, ruostuminen, syöpyminen tai vesivahingot mukaan lukien näihin rajoittumatta vesijohtoverkon liian suuri kalkkipitoisuus, epätavallisten ympäristöolosuhteiden aiheuttamat vahingot.
- Kulutusosat mukaan lukien paristot ja lamput.
- Ei toiminnalliset ja koristeosat, jotka eivät vaikuta laitteen normaaliin käyttöön, mukaan lukien naarmut ja mahdolliset värimuutokset.
- Vierasesineiden tai aineiden aiheuttamat vahingossa syntyneet vauriot ja sihtien, vedenpoistojärjestelmien tai pesuainelokeroiden puhdistuksen yhteydessä syntyneet vahingot.
- Seuraavien osien vaurioituminen: keraaminen lasipinta, lisävarusteet, astia- ja ruokailuvälinekorit, syöttö- ja poistoputket, tiivisteet, lamput ja lampun suojukset, näytöt, kytkimet, kotelot ja koteloiden osat, ellei näitä vahinkoja voida osoittaa valmistusvirheiden aiheuttamiksi.
- Tapaukset, joissa vikaa ei löydy huoltohenkilön käynnin aikana.
- Korjaukset, joita eivät ole suorittaneet nimeämämme palvelutarjoajat ja/tai valtuutettu huoltoliike, tai jos on käytetty muita kuin alkuperäisiä varaosia.
- Virheellisen tai määräysten vastaisen asennuksen aiheuttamat korjaukset.

- Laitteen käyttö muussa kuin kotitalousympäristössä, ts. ammattikäytössä.
- Kuljetusvahingot. Jos asiakas kuljettaa tuotteen kotiinsa tai muuhun osoitteeseen, IKEA ei ole vastuussa mahdollisista kuljetuksen aikana syntyneistä vahingoista. Jos taas IKEA toimittaa tuotteen asiakkaan toimitusosoitteeseen, toimituksen aikana syntyneet vahingot sisältyvät takuuseen.
- IKEA-kodinkoneen ensiasennuksen kustannukset. Jos IKEA:n palveluntarjoaja tai valtuutettu huoltoliike korjaa tai korvaa kodinkoneen tämän takuun ehtojen alaisuudessa, palveluntarjoaja tai valtuutettu huoltoliike asentaa tarvittaessa korjatun kodinkoneen uudelleen tai asentaa korvaavan laitteen.

Tämä rajoitus ei koske ammattitaitoisen asiantuntijan suorittamaa virheetöntä työtä, jossa on käytetty alkuperäisiä varaosia, laitteen sopeuttamiseksi toisen EU-maan teknisten turvallisuusmääräysten mukaiseksi.

Maakohtaisen lainsäädännön soveltaminen

IKEA:n takuu antaa Sinulle tiettyjä laillisia oikeuksia, jotka kattavat tai ylittävät kaikki maakohtaisesti vaihtelevan paikallisen lainsäädännön vaatimukset. Se ei rajoita mitenkään Kuluttajasuojalaissa määritettyjä oikeuksia.

Kelpoisuusalue

Palvelut laitteille, jotka on hankittu EU-maassa ja siirretty toiseen EU-maahan, tuotetaan uuden maan normaalien takuuehtojen mukaisesti. Palvelun suoritusvelvollisuus takuun rajoissa on olemassa vain, jos:

- laite vastaa sen maan teknisiä vaatimuksia, jossa takuuvaatimus

tehdään, ja on asennettu näiden vaatimusten mukaisesti.

- laite vastaa asennusohjeita ja käyttöohjeen turvallisuusohjeita ja on asennettu niiden mukaisesti.

IKEA-laitteiden myynninjälkeinen palvelu:

Pyydämme ottamaan yhteyttä IKEA:n myynninjälkeiseen palveluun osoitteeseen:

1. tämän takuun alaisen korvausvaatimuksen tekeminen,
2. IKEA-keittiökalusteisiin tarkoitettujen IKEA-laitteen asennukseen liittyvien selväviiden tietojen pyytäminen. Huolto ei anna seuraaviin liittyviä selväviä tietoja:
 - IKEA-keittiön yleinen asennus,
 - sähköliittäjä (mikäli laitteen mukana toimitetaan pistoke ja virtajohto), vesi- ja kaasuliitännät, sillä nämä on annettava valtuutetun huoltoteknikon tehtäväksi.
3. IKEA-laitteen käyttöohjeiden sisältöön ja teknisiin tietoihin liittyvien selvennysten pyytäminen.

Varmistaaksesi, että voimme palvella Sinua parhaalla mahdollisella tavalla, lue huolellisesti tämän oppaan sisältämät asennusohjeet ja/tai käyttöohjeet, ennen kuin otat yhteyttä meihin.

Yhteydenotot palvelua tarvittaessa



Tämän oppaan viimeisellä sivulla on täydellinen luettelo IKEA:n nimeämistä yhteyshenkilöistä sekä heidän puhelinnumeronsa.

i Jotta voimme palvella Sinua mahdollisimman nopeasti, pyydämme soittamaan tämän oppaan lopussa mainittuun puhelinnumeroon. Ilmoita aina tässä oppaassa mainittu asiaasi koskevan laitteen numero. Varmista ennen kuin soitat meille, että sinulla on laitteen, jota varten tarvitset apuamme, IKEA-tuotenumero (8-numeroinen koodi) ja sarjanumero (arvokilvessä oleva 8-numeroinen koodi).

i **SÄILYTÄ OSTOKUITTI!**
Ostokuitti on ostotodistus, ja se vaaditaan takuuta varten. Huomaa, että kuitissa on mainittu myös IKEA-tuotteen nimi ja numero (8-numeroinen koodi) jokaisesta ostamastasi laitteesta.

Lisäavun tarve

Jos sinulla on muita kuin kodinkoneiden myynninjälkeiseen palveluun liittyviä kysymyksiä, ota yhteys lähimmän IKEA-myymälän puhelintukipalveluun. Suosittelemme, että luet kodinkoneen käyttöohjeen huolellisesti, ennen kuin otat meihin yhteyttä.

Innehåll

Säkerhetsinformation	17	Skötsel och rengöring	24
Säkerhetsinstruktioner	19	Felsökning	25
Installation	21	Tekniska data	25
Elektrisk anslutning	22	Energieffektivitet	26
Produktbeskrivning	23	Miljöskydd	27
Daglig användning	24	IKEA-GARANTI	27
Råd och tips	24		

Med reservation för ändringar.

Säkerhetsinformation

Läs noga de bifogade instruktionerna före installation och användning av produkten. Tillverkaren kan inte hållas ansvarig för personskador eller skador på egendom som orsakats av felaktig installation eller användning. Förvara alltid instruktionerna tillsammans med produkten för framtida bruk.

Säkerhet för barn och personer med funktionsnedsättning

- Denna produkt kan användas av barn från 8 års ålder och uppåt, och av personer med nedsatt fysisk, sensorisk eller mental förmåga, samt personer med bristande erfarenhet och kunskap, om de övervakas eller instrueras beträffande hur produkten används på ett säkert sätt och förstår de risker som är förknippade med användningen.
- Barn mellan 3 och 8 år eller personer med mycket omfattande och komplexa funktionsnedsättningar ska inte vara i närheten av produkten om de inte är under uppsikt.
- Barn under 3 år ska inte vistas i närheten av produkten utan ständig uppsikt.
- Låt inte barn leka med produkten.
- Håll allt förpackningsmaterial utom räckhåll för barn och kassera det på lämpligt sätt.

- Barn och husdjur ska hållas borta från produkten när den är igång eller när den svalnar. Åtkomliga delar kan bli heta under användning
- Om apparaten har ett barnlås, måste detta aktiveras.
- Barn får inte utföra städning och underhåll av apparaten utan uppsikt.

Allmän säkerhet

- **WARNING:** Produkten och åtkomliga delar blir mycket varma under användning. Var försiktig så att du undviker att vidröra värmeelementen.
- Använd inte produkten med en extern timer eller ett separat fjärrkontrollsystem.
- **WARNING:** Övervakad matlagning på en häll med fett eller olja kan vara farligt och kan leda till brand.
- Försök **ALDRIG** att släcka en eld med vatten, utan stäng av produkten och täck över flaman, t.ex. med ett lock eller brandfilt.
- **WARNING:** Tillagningsprocessen måste övervakas. En kort tillagningsprocess måste ständigt övervakas.
- **WARNING:** Brandfara: Förvara inte saker på kokytorna.
- Metallföremål som knivar, gafflar, skedar och lock bör inte placeras på hällens yta eftersom de blir varma.
- Använd inte produkten innan den installeras i den inbyggda strukturen.
- Använd inte ångrengörare vid rengöring av produkten.
- Om keramik-/glasytan är sprucken, stäng av produkten och dra ur elsladden. Om produkten är ansluten till elnätet direkt med kopplingsboxen, ta bort säkringen för att koppla från produkten från strömförsörjningen. I båda fallen, kontakta vårt auktoriserade servicecenter.
- Om nätsladden är skadad måste den bytas av tillverkaren, ett godkänt servicecenter eller personer med motsvarande utbildning, för att undvika fara.

- **WARNING:** Använd endast hållskydd som designats av tillverkaren av produkten eller som anges av tillverkaren i bruksanvisningen som lämplig, eller hållskydd som medföljer. Olyckor kan inträffa om fel skydd används.

Säkerhetsinstruktioner

Installation

 **WARNING!** Produkten måste installeras av en behörig person.

- Avlägsna allt förpackningsmaterial.
 - Installera eller använd inte en skadad produkt.
 - Följ installationsinstruktionerna som följer med produkten.
 - Minsta avstånd till andra produkter ska beaktas.
 - Var alltid försiktig när produkten rör sig eftersom den är tung. Använd alltid skyddshandskar och täckta skor.
 - Täta skurna ytor med tätningsmedel för att förhindra att fukt får den att svälla.
 - Skydda produktens botten mot ånga och fukt.
 - Installera inte produkten nära en dörr eller under ett fönster. Detta förhindrar att heta kokkärl faller ned från produkten när dörren eller fönstret är öppet.
 - Om produkten är installerad ovanför lådor måste utrymmet mellan produktens botten och den övre lådan vara tillräckligt så att luft kan cirkulera.
 - Produktens undersida kan bli het. Se till att en icke-brännbar separationspanel monteras under produkten så att man inte kommer åt undersidan. Se monteringsanvisningarna.
- Alla elektriska anslutningar ska göras av en behörig person.
 - Produkten måste jordas.
 - Produkten måste göras strömlös före alla rengöringsarbeten.
 - Se till att de parametrarna på märkskylten överensstämmer med elnätets elektricitet.
 - Kontrollera att produkten är rätt installerad. Lösa och ej fackmässigt monterade nätkablar eller kontakter (i förekommande fall) kan orsaka överhettning i kopplingsplinten.
 - Använd rätt nätkabel.
 - Låt inte elektriska ledningar trassla in sig.
 - Kontrollera att ett skydd mot elektriska stötar är installerat.
 - Dragavlasta kabeln.
 - Kontrollera att nätkabeln eller kontakten (i förekommande fall) inte vidrör den heta produkten eller det heta kokkärlet när du ansluter produkten till närliggande uttag.
 - Använd inte grenuttag eller förlängningsladdar.
 - Kontrollera så att du inte skadar kontakten (i förekommande fall) och nätkabeln. Kontakta vårt auktoriserade servicecenter eller en elektriker för att ersätta en skadad nätkabel.
 - Stötskyddet för strömförande och isolerade delar måste fästas på ett sådant sätt att det inte kan tas bort utan verktyg.
 - Anslut stickkontakten till eluttaget först vid slutet av installationen. Kontrollera att stickkontakten är åtkomlig efter installationen.

Elektrisk anslutning

 **WARNING!** Risk för brand och elektriska stötar.

- Anslut inte stickkontakten om vägguttaget sitter löst.
- Dra inte i anslutningssladden för att koppla bort produkten från eluttaget. Ta alltid tag i stickkontakten.
- Använd endast rätt isoleringsenheter: strömbrytare, säkringar (säkringar av skruvtyp tas ur hållaren), jordfelsbrytare och kontaktorer.
- Den elektriska installationen måste ha en isolationsenhet så att du kan koppla från produkten från nätet vid alla poler. Kontaktöppningen på isolationsenheten måste vara minst 3 mm bred.

Användning



WARNING! Risk för skador, brännskador eller elstötar föreligger.

- Ta bort all förpackning, etiketter och skyddsfilm (i förekommande fall) före första användningstillfället.
- Denna produkt är endast avsedd för hushållsbruk.
- Ändra inte produktens specifikationer.
- Se till att ventilationsöppningarna inte är blockerade.
- Lämna inte produkten utan tillsyn under användning.
- Stäng av kokzonen efter varje användningstillfälle.
- Lägg inte bestick eller kastrullock på kokzonerna. De kan bli varma.
- Använd inte produkten med våta händer eller när den är i kontakt med vatten.
- Använd inte produkten som arbets- eller avlastningsyta.
- Om produktens yta är sprucken ska du omedelbart koppla loss den från eluttaget. Detta för att förhindra elstötar.
- Det kan stänka när du lägger livsmedel i het olja.



WARNING! Risk för brand och explosion

- Fetter och olja kan frigöra lättantändliga ångor när de värms upp. Håll flammor

eller uppvärmda föremål borta från fetter och oljor när du lagar mat med dem.

- Ångorna som frigörs i mycket het olja kan orsaka självantändning.
- Redan använd olja, som kan innehålla matrester, kan orsaka brand vi lägre temperatur än olja som används för första gången.
- Placera inga lättantändliga produkter eller föremål som är fuktiga med lättantändliga produkter i, nära eller på produkten.



WARNING! Risk för skador på produkten föreligger.

- Placera inga heta kokkärl på kontrollpanelen.
- Lägg inte på några värmskydd på hällens glasyta.
- Låt inte kokkärl torrkoka.
- Var försiktig så att inte föremål eller kokkärl faller på produkten. Ytan kan skadas.
- Aktivera inte kokzonerna med tomma kokkärl eller utan kokkärl.
- Lägg inte aluminiumfolie på produkten.
- Kokkärl av gjutjärn, aluminium eller med skadad botten kan repa glaset / glaskeramiken. Lyft alltid upp dessa föremål när du måste flytta dem på kokhällen.
- Denna produkt är endast avsedd för matlagning. Den får inte användas för några andra ändamål, t.ex. för rumsuppvärmning.

Underhåll och rengöring

- Rengör produkten regelbundet för att förhindra att ytmaterialet försämras.
- Stäng av produkten och låt den kallna före rengöring.
- Koppla från produkten från elnätet före underhåll.
- Spruta inte vatten eller ånga på produkten för att rengöra den.
- Rengör produkten med en fuktig, mjuk trasa. Använd bara neutrala

rengöringsmedel. Använd inte produkter med slipeffekt, skursvampar, lösningsmedel eller metallföremål.

Service

- Kontakta en auktoriserad serviceverkstad för reparation av produkten.
- Använd endast originaldelar.

Installation

⚠ VARNING! Se säkerhetsavsnitten.

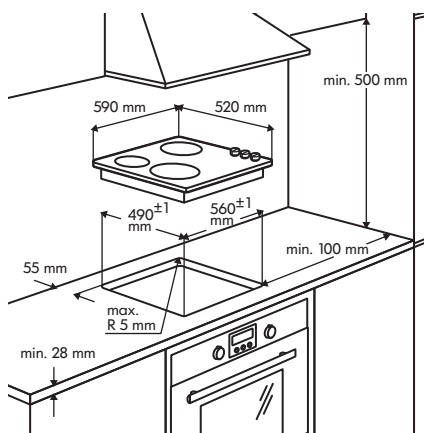

VIKTIGT!

- För mer information om installation, se Monteringsanvisningar.
- Om det inte finns en ugn under hällen skall en avskiljningspanel monteras minst 20 mm från hällens botten.

Avfallshantering

⚠ VARNING! Risk för kvävning eller skador.

- Kontakta kommunen för information om hur produkten kasseras korrekt.
- Koppla loss produkten från eluttaget.
- Klipp av elkabeln nära produkten och kassera den.

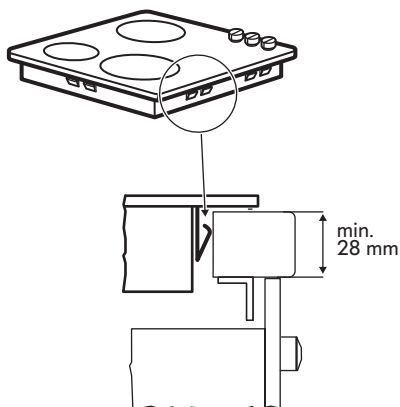

Allmän information

i Installationen ska göras enligt lagar och förordningar, direktiv och standarder som gäller i användarlandet (elektriska säkerhetsbestämmelser och regleringar, riktig avfallshantering etc.)!



- Använd inte silikon mellan hällen och arbetskvivan.

Elektrisk anslutning

-  **WARNING!** Se säkerhetsavsnitten.
-  **WARNING!** Alla elektriska anslutningar måste göras av en behörig person.

Elektrisk anslutning

- Kontrollera innan anslutning att hällens märkspänning, som anges på typskylten, överensstämmer med spänningen på installationsplatsen. Kontrollera även hällens märkeffekt och säkerställ att anslutningskabeln är rätt dimensionerad för att passa produktens märkeffekt (se avsnitt Tekniska data). Typskylten sitter nertill på hällens kåpa.
- Produkten levereras utan nätsladd. Köp en riktig i en specialaffär. Enfas- eller tvåfasanslutning kräver en nätsladd med minimum 70 °C temperaturstabilitet. Kabeln måste ha de nödvändiga ändhylsorna. Enligt IEC:s regler ska man för enfasanslutning använda: huvudkabel 3 x 4 mm² och för tvåfasanslutning: huvudkabel 4 x 2,5 mm². Respektera de specifika nationella bestämmelserna i första hand.
- Produkten fungerar perfekt i ett AC 230 V, AC 220 V~ eller AC 240 V~ 50 Hz elnät.
- Det ska finnas en anordning för att kunna skilja hällen från elnätet inbyggt i den fasta anslutningen. När produkten är ansluten till elnätet ska det finnas en anordning som kan skilja alla poler från elnätet med en kontaktöppning på minst 3 mm, t.ex. automatisk skydds brytare, jordfelsbrytare eller säkring.
- Anslutningarna ska göras och kablar förläggas enligt kopplings schemat (detta sitter undertill på hällens kåpa). Jordkabeln är ansluten till kopplingsplinten, markerad med symbolen och ska vara längre än strömförande kablar. Dra åt kopplingsplintens skruvar ordentligt! Säkra slutligen anslutningskabeln med elkabelns kil och stäng locket genom att trycka på det (lås på plats).

-  **WARNING!** Kontrollera när anslutningen är klar att alla kokzoner fungerar genom att kort sätta på var och en med maximalt värmeläge.

Produktbeskrivning

Beskrivning av hällen

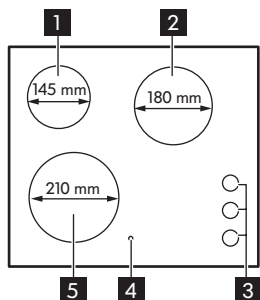

- 1 Enkelkokzon 1200 W
- 2 Enkelkokzon 1800 W
- 3 Kontrollvred
- 4 Restvärmeindikering
- 5 Enkelkokzon 2300 W

Kontrollvred

Du kan ställa in värmeläget mellan 1 och 9.

1	Lägsta effekt
9	Högsta effekt
0	Avstängt läge

Tilldelning av kontrollvred

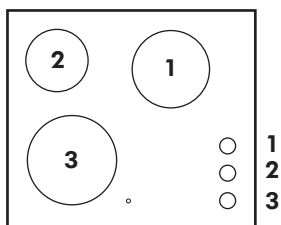

Restvärmeindikering



Restvärmeindikatorn tänds så fort en kokzon fortfarande är het efter avstängning.

⚠ VARNING! Risk för brännskador på grund av restvärme! När kokzonerna har stängts av tar det en stund innan de svalnat. Titta på restvärmeindikeringen.

Restvärme kan användas för smältning och för varmhållning av maträtter.

Daglig användning

Inställning av effektläge

Funktion		Inställning av vred
Vrid medurs för att öka		1 - 9
Vrid moturs för att minska		9 - 1
Vrid till 0 för att stänga av		0



Råd och tips

Buller under användning

-  När en kokzon är på kan den avge ett brummande ljud. Detta är karakteristiskt för kokzoner på glaskeramikhällar och påverkar varken funktionen eller livslängden produkten.

Skötsel och rengöring

Allmän information

-  **VARNING!** Stäng av ugnen och låt den kallna före rengöring.
-  **VARNING!** Av säkerhetsskäl får ugnen inte rengöras med ång- eller högtryckstvätt.
-  **VARNING!** Vassa föremål och repande rengöringsmedel skadar produkten. Rengör hällan och avlägsna rester med vatten och handdiskmedel efter varje användning. Ta även bort rengöringsmedelsrester!

-  Repor eller mörka fläckar på glaskeramiken som inte kan tas bort påverkar inte hushållsapparatens funktion.

För att ta bort matrester och envisa fläckar

1. Rester av socker, plast, aluminiumfolie bör tas bort direkt, detta görs bäst med en skrapa för glaskeramik (medföljer ej produkten). Sätt skrapan snett mot hällens yta och avlägsna rester genom att dra bladet över ytan. Torka av hushållsapparaten med en fuktig duk och lite diskmedel. Torka slutligen hushållsapparaten torr med en ren duk.
2. Kalkringar, vattenringar, fettstänk och metalliska missfärgningar bör avlägsnas

när hushållsapparaten har kallnat med ett rengöringsmedel för glaskeramik eller rostfritt stål.

Felsökning

 **VARNING!** Se säkerhetsavsnitten.

Om maskinen inte fungerar







Problem	Möjlig orsak	Lösning
Kokzonerna fungerar inte.	Önskat effektläge är inte inställt.	Ställ in effektläge.
	Säkringen i fastighetens elcentral (säkringskåpet) har löst ut.	Kontrollera säkringen. Kontakta en behörig elektriker om säkringarna löser ut flera gånger.
Restvärmeindikatorn tänds inte.	Kokzonen har bara varit inkopplad en kort stund och är därför inte varm ännu.	Kontakta kundtjänst om kokzonen är eller borde vara varm.

Om ett fel uppstår, försök först att åtgärda problemet på egen hand. Kontakta din återförsäljare eller vår serviceavdelning om du inte kan lösa problemet.

 Om du har använt produkten på fel sätt eller om installationen inte har utförts av en behörig tekniker, och du måste tillkalla en servicetekniker från vår kundtjänst eller din återförsäljare kanske detta besök inte är kostnadsfritt, inte heller under garantitiden.

Tekniska data

Typskylt

<p>Made in Germany © Inter IKEA Systems B.V. 1999</p> <p>501.823.52</p> <p>21552 IKEA of Sweden AB SE - 343 81 Älmhult</p>	<p> Design and Quality IKEA of Sweden</p> <p>PQM</p>	<p>Model LAGAN HGC3K Typ 60PAD52AO 5.3kW PNC 949 593 369 02 S No 220V-240V AC 50-60 Hz</p> <p>   </p> <p> 230 V DGT</p>	
---	---	--	--

Bilden ovan visar hällens typskylt (utan serienummer, vilket är specifikt för varje produkt), denna sitter på undersidan av kåpan.

Bästa kund, bevara den extra typskylten tillsammans med användarhandboken.

Detta gör att vi kan hjälpa dig bättre genom att exakt identifiera din häll vid behov av framtida reparationer. Tack för hjälpen!

Energieffektivitet

Produktinformation enligt EU 66/2014 endast giltig för EU:s marknad

Modellbeskrivning		LAGAN HGC3K 501-823-52
Typ av häll		Häll för inbyggnad
Antal kokzoner		3
Uppvärmningsteknik		Strålvärmare
Diameter på runda kokzoner (Ø)	Vänster fram Vänster bak Höger bak	21,0 cm 14,5 cm 18,0 cm
Energiförbrukning per kokzon (EC electric cooking)	Vänster fram Vänster bak Höger bak	187,4 Wh / kg 183,0 Wh / kg 183,0 Wh / kg
Energiförbrukning för hällen (EC electric hob)		184,5 Wh / kg

EN 60350-2 - Elektriska matlagingsapparater - Del 2: Hällar – Metoder för mätning av prestanda

Energibesparing

Du kan spara energi vid vardagsmatlagningen om du följer nedanstående tips.

- Värm bara upp den mängd vatten du behöver.

- Sätt om möjligt alltid ett lock på kokkärlet.
- Ställ kokkärlet på kokzonen innan du aktiverar den.
- Kokkärlets botten ska ha samma diameter som kokzonen.
- Ställ ett mindre kokkärl på mindre kokzoner.
- Ställ kokkärlet i mitten av kokzonen.
- Använd restvärmen för att hålla maten varm eller för att smälta den.

Miljöskydd

Återvinn material med symbolen .

Återvinn förpackningen genom att placera den i lämpligt kärl. Bidra till att skydda vår miljö och vår hälsa genom att återvinna avfall från elektriska och elektroniska

produkter. Släng inte produkter märkta med symbolen  med hushållsavfallet. Lämna in produkten på närmaste återvinningsstation eller kontakta kommunkontoret.

IKEA-GARANTI

Hur länge gäller IKEA:s garanti?

Den här garantin gäller i 2 år från det ursprungliga inköpsdatumet av din produkt på IKEA. Försäljningskvittot i original krävs som bevis på köpet. Om serivearbete utförs under garantin förlänger inte detta arbete garantiperioden för produkten eller för de nya delarna.

Vem utför service?

IKEAs serviceleverantör tillhandahåller service genom dess egen organisation eller genom auktoriserade servicepartners.

Vad täcks av denna garanti?

Garantin täcker fel hos produkten som orsakats av bristfällig konstruktion eller materialfel från det datum då produkten köptes hos IKEA. Denna garanti gäller endast användning av produkter för hushållsbruk. Undantagen specificeras nedan i avsnittet "Vad täcks inte av denna garanti?". Under garantiperioden skall kostnaderna täckas för att åtgärda felet, t.ex. reparationer, delar, arbete och resor, förutsatt att produkten är tillgänglig för reparation utan speciella utgifter och att felet är relaterat till bristfällig konstruktion eller materialfel som täcks av garantin. På dessa villkor är EUs riktlinjer (Nr. 99/44/EG) och respektive lokala bestämmelser tillämpliga. Utbytt delar blir IKEAs egendom.

Vad gör IKEA för att åtgärda problemet?

IKEAs auktoriserade serviceleverantör kommer att undersöka produkten och bestämma, efter eget gottfinnande, huruvida problemet täcks av denna garanti. Om problemet täcks av garantin kommer IKEAs serviceleverantör, eller dess auktoriserade servicepartner att, efter eget gottfinnande, antingen reparera den defekta produkten eller ersätta den med samma eller en jämförbar produkt.

Vad täcks inte av denna garanti?

- Normalt slitage.
- Avsiktig skada eller skada orsakad av försumlighet, skada orsakad av underlåtenhet att följa instruktioner för användning, felaktig installation eller genom anslutning till felaktig nätspänning, skada orsakad av kemisk eller elektrochemisk reaktion, rost, korrosion eller vattenskada, inklusive men ej begränsat till skada orsakad av för mycket kalk i vattentillsats eller skada orsakad av onormala miljöförhållanden.
- Förbrukningsartiklar, inklusive batterier och lampor.
- Icke-funktionella och dekorativa delar som inte påverkar den normala användningen av produkten, inklusive repor och färgförändringar.
- Oavsiktlig skada orsakad av främmande föremål eller substanser och rengöring

eller rensning av filter, tömningssystem eller diskmedelsfack.

- Skador på följande delar: glaskeramik, tillbehör, porslins- och bestickskorgar, tillopps- och tömningsslangar, tätningar, lampor och lampglas, displayer, rattar, höljen och delar av höljen, såvida inte sådana skador kan bevisas ha orsakats av produktionsfel.
- Fall där en servicetekniker vid besöket inte hittar något fel.
- Reparationer som ej utförts av vår auktoriserade serviceleverantör eller annan auktoriserad servicepartner, eller reparationer som utförts med annat än originaldelar.
- Reparationer orsakade av felaktig installation eller installation som inte följer specifikationen.
- Användning av produkten i annat än hushållsmiljö, dvs. professionell användning.
- Transportskador. Om en kund själv transporterar produkten till sin bostad, eller till någon annan adress, ansvarar inte IKEA för eventuella skador som uppstår under transporten. Om emellertid IKEA levererar produkten till kundens leveransadress täcker garantin eventuella skador som uppstår under denna leverans.
- Kostnader för att utföra den initiala installationen av IKEA-produkten. Om emellertid en av IKEA:s serviceleverantörer, eller dess auktoriserade servicepartner, reparerar eller byter ut produkten enligt villkoren i denna garanti kommer serviceleverantören, eller dess auktoriserade servicepartner, att installera den reparerade produkten eller, vid behov, installera en utbytesprodukt.

Denna restriktion gäller inte ett felfritt arbete som utförts av en kvalificerad specialist som använt våra originaldelar för att anpassa produkten enligt de tekniska

säkerhetsspecifikationerna i ett annat EU-land.

Tillämpning av nationell lag

IKEA-garantin ger dig specifika lagliga rättigheter som uppfyller eller utökar alla lokala juridiska krav, vilka varierar från land till land.

Garantins internationella giltighet

För produkter som köps i ett EU-land och förs till ett annat EU-land kommer service att tillhandahållas inom ramen för garantivillkoren som gäller i det nya landet. En skyldighet att utföra service inom ramen för garantin föreligger endast om:

- produkten uppfyller alla krav och är installerad enligt de tekniska specifikationerna som gäller i landet där anspråket framställs,
- produkten uppfyller alla krav och är installerad enligt installationsanvisningarna och säkerhetsinformationen i bruksanvisningen.

Dedicerad Kundtjänst för IKEA:s produkter:

Tveka inte att kontakta IKEA:s Kundtjänst för att:

1. framställa ett anspråk under denna garanti.
2. ställa frågor om installationen av IKEA-produkten i en IKEA köksmöbel. Servicen omfattar dock inte förklaringar / beskrivningar som relaterar till:
 - IKEAs övergripande köksinstallation,
 - anslutningar till elnätet (om produkten levereras utan nätkabel och stickkontakt) eller till vatten- eller gastillförsel eftersom dessa anslutningar måste utföras av en auktoriserad servicetekniker,
3. be om förklaring beträffande bruksanvisningens innehåll och specifikationerna för IKEA-produkten.

För att vi skall kunna hjälpa dig på bästa sätt, ber vi dig noga läsa igenom installationsanvisningarna och/eller bruksanvisningen i denna handbok, innan du kontaktar oss.

Hur når du oss om du behöver service?



Var god se den sista sidan i denna handbok för en komplett lista över IKEA:s auktoriserade kontakter och nationella telefonnummer.

- i** För att kunna ge dig en snabbare service rekommenderar vi att du använder det specifika telefonnummer som listas i slutet av denna handbok. Använd alltid telefonnumret i den handbok som avser produkten du behöver ha hjälp med. Innan du ringer till oss, ska du försäkra dig om att du kan uppge IKEA:s artikelnummer (8 siffror) och serienummer (8-siffrig kod som finns på märkskylten) på den apparat som du behöver vår hjälp med.

- i** **SPARA FÖRSÄLJNINGSKVITTOT!**
Försäljningskvitto är ditt bevis på köpet och krävs för att garantin skall gälla. Observera att försäljningskvittot också anger IKEA:s produktnamn och artikelnummer (8-siffrig kod) för varje produkt som du har köpt.

Behöver du extra hjälp?

För övriga frågor om dina produkter som inte relaterar till vår dedicerade Kundtjänst, kontakta Kundtjänst hos närmaste IKEA-butik. Vi rekommenderar att du noga läser igenom produktdokumentationen innan du kontaktar oss.

Efnisyfirlit

Öryggisupplýsingar	30	Umhirða og þrif	37
Öryggisleiðbeiningar	32	Bilanaleit	38
Innsetning	34	Tæknigögn	39
Tenging við rafmagn	35	Orkunýtni	39
Vörulýsing	36	Umhverfismál	40
Dagleg notkun	37	IKEA-ÁBYRGÐ	40
Góð ráð	37		

Með fyrirvara á breytingum.

⚠ Öryggisupplýsingar

Fyrir uppsetningu og notkun heimilistækisins skal lesa meðfylgjandi leiðbeiningar vandlega. Framleiðandinn er ekki ábyrgur fyrir tjóni ef röng uppsetning eða notkun veldur meiðslum og skemmdum. Alltaf skal geyma leiðbeiningarnar með tækinu til síðari notkunar.

Öryggi barna og viðkvæmra einstaklinga

- Börn, 8 ára og eldri og fólk með minnkaða líkamlega-, skyn- eða andlega getu, eða sem skortir reynslu og þekkingu, mega nota þetta tæki, ef þau eru undir eftirliti eða hafa verið veittar leiðbeiningar varðandi örugga notkun tækisins og ef þau skilja hættuna sem því fylgir.
- Halda skal börnum á milli 3 og 8 ára gömlum og fólki með mjög miklar og flóknar fatlanir frá heimilistækinu, nema þau séu undir stöðugu eftirliti.
- Halda skal börnum yngri en 3 ára frá heimilistækinu nema þau séu undir stöðugu eftirliti.
- Leyfðu ekki börnum að leika sér með tækið.
- Haltu öllum umbúðum frá börnum og fargaðu þeim á viðeigandi hátt.
- Haltu börnum og gæludýrum fjarri heimilistækinu þegar það er í gangi eða þegar það kólnar. Aðgengilegir hlutir kunna að verða heitir meðan á notkun stendur.

- Ef heimilistækið er með barnalæsingu ætti hún að vera virkjuð.
- Börn eiga ekki að hreinsa eða framkvæma notandaviðhald á heimilistækinu án eftirlits.

Almennt öryggi

- VIÐVÖRUN: Heimilistækið og aðgengilegir hlutar þess hitna við notkun. Auðsýna ætti aðgát til að forðast að snerta hitaelementin.
- Notaðu ekki heimilistækið með utanáliggjandi tímastilli eða aðskildu fjarstýringarkerfi.
- VIÐVÖRUN: Eldun án eftirlits með fitu eða olíu á eldunarhellu getur verið hættuleg og leitt til eldsvoða.
- Reyndu ALDREI að slökkva eld með vatni, heldur skaltu slökkva á heimilistækinu og hylja logann t.d. með loki eða eldvarnarteppi.
- VARÚÐ: Eldunarferlið verður að vera undir eftirliti. Stutt eldunarferli verður stöðugt að vera undir eftirliti.
- VIÐVÖRUN: Hætta á eldsvoða: Geymdu ekki hluti á eldunarflötunum.
- Málmhluti eins og hnífa, gaffla, skeiðar og lok ætti ekki leggja ofan á eldunarhellurnar því þeir geta orðið heitir.
- Notaðu ekki heimilistækið áður en þú setur upp innbyggða virkið.
- Notaðu ekki gufuhreinsibúnað til að hreinsa heimilistækið.
- Ef sprungur eru í keramikglerfletinum / glerfletinum skal slökkva á heimilistækinu og taka það úr sambandi við rafmagn. Ef heimilistækið er tengt beint við stofnæð með tengidós skal fjarlægja öryggið til að aftengja heimilistækið frá aflgjafanum. Í báðum tilfellum skal hafa samband við viðurkennda þjónustumiðstöð.
- Ef rafmagnsnúran er skemmd verður að fá nýja frá framleiðanda, viðurkenndri þjónustumiðstöð eða svipað hæfum aðila til þess að koma í veg fyrir hættu.

- **VIÐVÖRUN:** Notaðu aðeins helluborðshlífar sem hannaðar eru af framleiðanda eldunartækisins eða framleiðandi heimilistækisins bendir á í notkunarleiðbeiningunum sem hentugar, eða helluborðshlífar sem innfelldar eru í heimilistækið. Notkun óviðeigandi hlífa getur valdið slysum.

Öryggisleiðbeiningar

Uppsetning



AÐVÖRUN! Viðurkenndur uppsetningaraðili verður að segja heimilistækið upp.

- Fjarlægðu allar umbúðir.
- Ekki skal setja upp eða nota skemmt heimilistæki.
- Fylgdu leiðbeiningum um uppsetningu sem fylgja með heimilistækinu.
- Haltu lágmarksfjarlægð frá öðrum heimilistækjum og einingum.
- Alltaf skal sýna aðgát þegar heimilistækið er fært vegna þess að það er þungt. Notaðu alltaf öryggishanska og lokaðan skóbúnað.
- Innsigla skal skorna fleti með þéttiefni til að koma í veg fyrir að raki valdi þenslu.
- Verndaðu botn heimilistækisins gegn gufu og raka.
- Ekki skal setja upp heimilistækið við hliðina á hurð eða undir glugga. Það kemur í veg fyrir að heit eldunarílát falli af tækinu þegar dyrnar eða glugginn er opnaður.
- Ef heimilistækið er sett upp fyrir ofan skúffur skal gæta þess að bilið milli botns heimilistækisins og efstu skúffunnar sé nægjanlegt fyrir loftsskipti.
- Botn heimilistækisins getur orðið heitur. Gættu þess að setja óbrennanlegt aðgreiningarspjald undir heimilistækið til að koma í veg fyrir aðgang að botni þess.
- Fylgdu samsetningarleiðbeiningunum.

Rafmagnstenging



AÐVÖRUN! Hætta á eldi og raflosti.

- Allar rafmagnstengingar skulu gerðar af viðurkenndum uppsetningaraðila.
- Heimilistækið verður að vera jarðtengt.
- Áður en framkvæmd er einhver vinna skal ganga úr skugga um að heimilistækið sé aftengt frá aflugjafanum.
- Gakktu úr skugga um að færíbreyturnar á merkiplötunni séu samhæfar við rafmagnsflokkun aðalæðar aflugjafa.
- Gættu þess að heimilistækið sé rétt uppsett. Laus eða röng rafmagnssnúra eða kló (ef við á) getur valdið því að tengillinn verði of heitur.
- Notaðu rétta rafmagnssnúru.
- Gættu þess að rafmagnssnúran sé ekki flækt.
- Gættu þess að raflostsvörn sé til staðar.
- Notaðu álagsminnkandi klemmu á snúruna.
- Gakktu úr skugga um að rafmagnssnúran eða klóin (ef við á) snerti ekki heitt heimilistækið eða heit eldunaráhöld þegar þú tengir heimilistækið við nærliggjandi innstungur.
- Notaðu ekki fjöltengi eða framlengingarsnúru.
- Gættu þess að rafmagnsklóin (ef við á) eða snúran verði ekki fyrir skemmdum. Hafðu samband við viðurkennda þjónustumiðstöð eða rafvirkja til að skipta um skemmda rafmagnssnúru.
- Vörn lifandi og einangraðra hluta gegn raflosti verður að vera fest þannig að

ekki sé hægt að fjarlægja hana án verkfæra.

- Aðeins skal tengja rafmagnsklóna við rafmagnsinnstunguna í lok uppsetningarinnar. Gakktu úr skugga um að rafmagnsklónin sé aðgengileg eftir uppsetningu.
- Ef rafmagnsinnstungan er laus, skal ekki tengja rafmagnsklóna.
- Ekki toga í snúruna til að taka tækið úr sambandi. Taktu alltaf um klóna.
- Notaðu aðeins réttan einangrunarbúnað:
- Línuvarnarstraumloka, öryggi (öryggi með skrófgangi fjarlægð úr höldunni), lekaliða og spólurofa.
- Rafmagnsuppsetningin verður að vera með einangrunarbúnað sem leyfir þér að aftengja tækið frá stofnæð á öllum pólum. Einangrunarbúnaðurinn verður að hafa að lágmarki 3 mm snertiopunarviðd.

Notkun

⚠ AÐVÖRUN! Hætta á meiðslum, bruna og raflosti.

- Fjarlægja skal allar umbúðir, merkingar og hlífðarfilmu (ef við á) fyrir fyrstu notkun.
- Þetta heimilistæki er eingöngu ætlað til heimilisnota.
- Breyttu ekki tæknilýsingu fyrir þetta heimilistæki.
- Gættu þess að loftræstiop séu ekki stífluð.
- Láttu heimilistækið ekki vera án eftirlits á meðan það er í gangi.
- Stilltu eldunarhelluna á „slökkt“ eftir hverja notkun.
- Settu ekki hnífapör eða pottlok á eldunarsvæðin. Þau geta hitnað.
- Notaðu ekki heimilistækið með blautar hendur eða þegar það er í snertingu við vatn.
- Notaðu ekki heimilistækið sem vinnusvæði eða geymslusvæði.

- Ef yfirborð heimilistækisins er sprungið skal samstundis aftengja það frá aflugjafa. Þetta er til að koma í veg fyrir raflost.
- Þegar þú setur mat í heita olíu geta myndast olíuskvettur.

⚠ AÐVÖRUN! Hætta á eldsvoða og sprengingu

- Fitur og olíur geta losað eldfimar gufur þegar þær eru hitaðar. Haltu eldi eða hituðum hlutum fjarri fitu og olíu þegar þú notar þær við matreiðslu.
- Gufur sem mjög heit olía losar geta valdið fyrirvaralausum bruna.
- Notuð olía, sem getur innihaldið matarleifar, getur valdið eldsvoða við lægra hitastig en olía sem er notuð í fyrsta skipti.
- Settu ekki eldfim efni eða hluti sem eru blautir af eldfimum efnum í, nálægt, eða á heimilistækið.

⚠ AÐVÖRUN! Hætta á skemmdum á heimilistækinu.

- Ekki skal hafa heit eldunaráhöld á stjórnborðinu.
- Settu ekki heitt pönnulok á gleryfirborð helluborðsins.
- Ekki láta eldunaráhöld sjóða þangað til að þau þorna.
- Gættu þess að hlutir eða eldunaráhöld detti ekki á heimilistækið. Yfirborð tækisins getur skemmt.
- Ekki skal virkja eldunarhellurnar með tómun eldunaráhöldum eða án eldunaráhaldar.
- Ekki láta álþappir ofan á heimilistækið.
- Eldunaráhöld sem eru gerð úr steyptu járn, áli eða sem eru með ójafnan botn geta rispað glerið/ glerpostulínið. Alltaf skal lyfta þessum hlutum upp þegar þú þarft að færa þá til á eldunarhellunum.
- Þetta heimilistæki er eingöngu til að matreiða með. Ekk má nota það í öðrum tilgangi, til dæmis að hita herbergi.

Umhirða og hreinsun

- Hreinsaðu heimilistækið reglulega til að yfirborðsefnin á því endist betur.
- Slökktu á heimilistækinu og láttu það kólna áður en þú hreinsar það.
- Aftengdu heimilistækið frá rafmagnsgjafanum áður en unnið er við viðhald.
- Notaðu ekki vatnsúða og gufu til að hreinsa heimilistækið.
- Hreinsaðu tækið með rökum og mjúkum klút. Notaðu aðeins mild þvottaefni. Notaðu ekki neinar rispandi vörur, stálull, leysiefni eða málmhluti.

Þjónusta

- Hafðu samband við viðurkennda þjónustumiðstöð til að gera við heimilistækið.

- Notaðu eingöngu upprunalega varahluti.

Förgun

AÐVÖRUN! Hætta á meiðslum eða köfnun.

- Hafðu samband við bæjaryfirvöld til að fá upplýsingar um hvernig á að farga heimilistækinu á réttan hátt.
- Aftengdu tækið frá rafmagni.
- Klipptu rafmagnssnúruna af upp við heimilistækið og fargaðu henni.

Innsetning

AÐVÖRUN! Sjá kafla um Öryggismál.

Almennar upplýsingar

Uppsetningarferlið þarf að vera í samræmi við lög, samþykktir, tilskipanir og staðla (reglur og reglugerðir um öryggi rafmagns, rétta endurvinnslu í samræmi við reglugerðir o.s.frv.) sem gilda í notkunarlandinu!

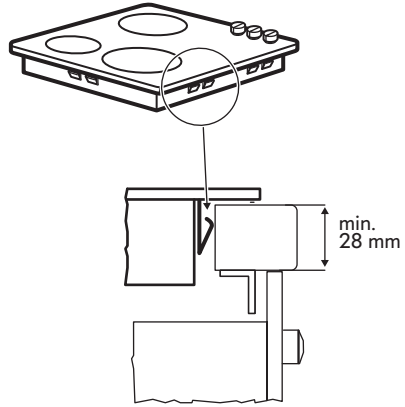
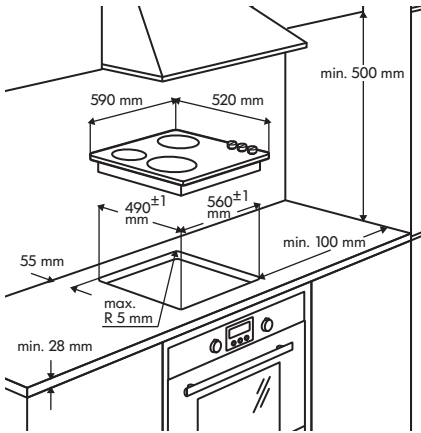

Mikilvægt!

- Til að fá frekari upplýsingar um uppsetningu vísast til samsetningarleiðbeininganna.
- Ef enginn ofn er fyrir neðan helluborðið skal koma fyrir skilrúmi minnst 20 mm frá botni helluborðsins.

- Ekki nota sílíkonþéttiefni á milli heimilistækisins og vinnuborðsins.

Tenging við rafmagn

⚠ AÐVÖRUN! Sjá kafla um Öryggismál.

⚠ AÐVÖRUN! Allar rafmagnstengingar verða að vera gerðar af viðurkenndum uppsetningaraðila.

Rafmagnstenging

- Áður en þú tengir skaltu athuga að málsþenna heimilistækisins sem sýnd er á merkiplötunni sé sú sama og afhendingarsþennan frá rafveitunni. Einnig skaltu athuga aflmælingu heimilistækisins og ganga úr skugga um að virinn sé af rétttri stærð fyrir afköst heimilistækisins (sjá kaflann „Tæknilegar

upplýsingar“). Merkiplatan er staðsett neðarlega á ytra byrði eldunarhellunnar.

- Rafmagnssnúra fylgir ekki með heimilistækinu. Kaupu rétta snúru frá sérhæfðum söluaðila. Eins-fasa eða tveggja-fasa tenging útheimtir rafmagnssnúru með að lágmarki 70°C hitastöðugleika. Snúra þarf að vera með lögbundnar endamúffur. Samkvæmt IEC-reglugerðum skal nota fyrir eins-fasa tengingu: 3 x 4 mm² rafmagnssnúru og fyrir tveggja-fasa tengingu: 4 x 2,5 mm² rafmagnssnúru. Vinsamlegast virtu sem fyrsta forgang sérstakar reglugerðir landsins.
- Þetta tæki vinnur fullkomlega við 230 V, 220 V~ riðstraum eða 240 V~ riðstraum, 50 Hz rafmagnskerfi.

- Þú verður að hafa möguleika á aftengingu sem er innbyggður í föstu lagnirnar. Tengdu heimilistækið við rafmagn með búnaði sem gerir kleift að aftengja heimilistækið frá rafmagnni á öllum rafskautum með minnst 3 mm víðu snertuopi, t.d. sjálfvirka aftengingu til verndar leiðslum, jarðlekarofa eða bræðivara.
- Við tengingu við rafmagn og uppsetningu tengileiðslna þarf að fara eftir skýringarmynd tenginga (hún er staðsett neðarlega á helluborðinu). Jarðtengingarleiðslna er tengd við skaut sem merkt er með táknuinu og þarf að

vera lengri en leiðslur sem bera rafstraum. Hertu skráurnar á skautunum tryggilega! Að lokum skaltu festa tengisnúruna með rafmagnssnúruhöldunni og loka hlífinni með því að þrýsta þétt á (svo að hún smelli á sinn stað).

⚠ AÐVÖRUN! Þegar heimilistækið er komið í samband við rafmagn skaltu athuga að allar eldunarhellurnar virki með því að stilla hverja hellu á hámarkshita í augnablik.

Vörulýsing

Uppröðun eldunarhella

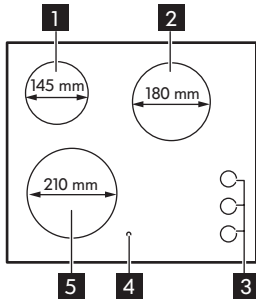

- 1** Stök eldunarhella 1200 W
- 2** Stök eldunarhella 1800 W
- 3** Stjórnhnúðar
- 4** Vísir sem sýnir afgangshita
- 5** Stök eldunarhella 2300 W

Stjórnhnúðar

Þú getur stillt eldunaraflið á milli stigs 1 og 9.

1	Lægsta afl
9	Hæsta afl
0	Slökkt-staða

Verkefni stjórnhnúða

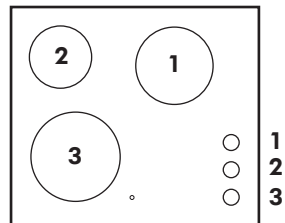

Vísir sem sýnir afgangshita



Vísirinn sem sýnir afgangshita kviknar um leið og hitunarsvæðið er heit.

⚠ AÐVÖRUN! Hætta á bruna vegna afgangshita! Eftir að slökkt er á heimilistækinu tekur það eldunarhellurnar nokkurn tíma að kólna. Líttu á vísinn sem sýnir afgangshita á hellu.

Notaðu afgangshita til að bræða og halda mat heitum.

Dagleg notkun

Aflstillingin lagfærð

Aðgerð		Stilling hnúðs
Snúðu réttisælis til að auka		1 - 9
Snúðu rangsælis til að minnka		9 - 1
Snúðu á 0 til að slökkva		0

Góð ráð

Hljóð við notkun

i Þegar kveikt er á eldunarhellu kann hún að suða í stutta stund. Þetta er einkenni á öllum keramikglerhellum og hefur hvorki áhrif á virkni né líftíma heimilistækisins.

Umhirða og þrif

Almennar upplýsingar

⚠ AÐVÖRUN! Slökktu á heimilistækinu og láttu það kólna áður en þú hreinsar það.

⚠ AÐVÖRUN! Af öryggisástæðum skal ekki hreinsa heimilistækið með gufusprauturum eða háþrýstihreinsibúnaði.

⚠ AÐVÖRUN! Oddhvassir hlutir og ætandi hreinsiefni skemma heimilistækið. Hreinsaðu heimilistækið og fjarlægðu leifarnar með vatni og uppþvottalegi eftir hverja notkun. Fjarlægðu einnig hreinsiefnaleifarnar!

i Rispur eða dökkir blettir á keramikglerinu sem ekki er hægt að fjarlægja hafa ekki áhrif á virkni heimilistækisins.

strax, og best er að hreinsa gleryfirborð með sköfu (fylgir ekki með heimilistækinu). Láttu sköfuna halla aðeins og fjarlægðu leifarnar af keramikglerfletinum með því að renna blaðinu eftir yfirborðinu. Strjúktu af heimilistækinu með rökum klút og ögn af uppþvottalegi. Þerraðu loks heimilistækið með hreinum klút.

2. Kalkhringi, vatnshringi, fituslettur og gljáandi málmkennda aflitun skal fjarlægja eftir að heimilistækið hefur kólnað og nota til þess hreinsiefni fyrir keramikgler eða ryðfrítt stál.

Leifar og þrálát óhreinindi fjarlægð:

1. Matarleifar sem innihalda sykurl, og plast- og álpappirleifar skal fjarlægja

Bilanaleit

⚠ AÐVÖRUN! Sjá kafla um Öryggismál.

Hvað skal gera ef...







Vandamál	Hugsanleg orsök	Úrlausn
Eldunarhellurnar virka ekki.	Óskuð aflstilling er ekki stillt.	Stilltu aflstillinguna.
	Öryggið í rafmagnstöflunni hefur slegið út.	Athugaðu öryggið í rafmagnstöflu hússins. Ef örygg-in slá oft út skaltu hringja í löggildan rafvirkja.
Vísir fyrir afgangshita kviknar ekki.	Einungis var kveikt á eldunarhellunni í stuttan tíma og þessvegna er hún ekki heit.	Ef eldunarhellan á að vera heit, skal hringja í eftirsöluþjónustu.

Ef bilun kemur upp skaltu fyrst reyna að leysa vandamálið sjálf(ur). Ef þú getur ekki leyst vandamálið sjálf(ur) skaltu hafa samband við söluaðila eða eftirsöluþjónustu.

i Ef þú notaðir heimilistækið á rangan hátt eða það var ekki sett upp af skráðum tæknimanni, er mögulegt að greiða þurfi fyrir heimsókn frá tæknimanni eftirsölubjónustu eða söluaðila, jafnvel þó að heimilistækið sé enn í ábyrgð.

Tæknigögn

Merkiplata

<p>Made in Germany © Inter IKEA Systems B.V. 1999</p> <p>501.823.52</p> <p>21552 IKEA of Sweden AB SE - 343 81 Älmhult</p>	 <p>Design and Quality IKEA of Sweden</p> <p>PQM</p>	<p>Model LAGAN HGC3K Typ 60PAD52AO 5.3KW</p> <p>PNC 949 593 369 02 S No 220V-240V AC 50-60 Hz</p>			
					 <p>230 V DGT</p>

Myndin hér að ofan sýnir merkiplötu heimilistækisins (án raðnúmersins sem er sérstakt fyrir hverja vöru), sem er staðsett á neðanverðu ytra byrði tækisins.

Kæri viðskiptavinur, geymdu viðbótarkerkiplötuna með

notandahandbókinni. Það mun gera okkur kleift að aðstoða þig betur með því að auðkenna helluborðið þitt nákvæmlega ef þú þarft á aðstoð að halda í framtíðinni. Pakka þér fyrir hjálpinna!

Orkunýtni

Vöruupplýsingar samkvæmt EU 66/2014 gilda aðeins fyrir ESB-markað

Auðkenning gerðar		LAGAN HGC3K 501-823-52
Tegund helluborðs		Innbyggt helluborð
Fjöldi eldunarhella		3
Hitunartækni		Geislahitari
Pvermál kringlóttra eldunarhella (Ø)	Framan til vinstri Aftan til vinstri Aftan til hægri	21,0 cm 14,5 cm 18,0 cm

Orkunotkun á hverja eldunarhelli (EC electric cooking)	Framan til vinstri Aftan til vinstri Aftan til hægri	187,4 Wh / kg 183,0 Wh / kg 183,0 Wh / kg
Orkunotkun helluborðsins (EC electric hob)		184,5 Wh / kg

EN 60350-2 - Rafmagnseldunartæki til heimilisnota - 2. hluti: Helluborð - Aðferðir til að mæla frammistöðu

Orkusparnaður

Þú getur sparað orku við daglega eldamennsku ef þú fylgir neðangreindum ábendingum.

- Þegar þú hitar vatn skaltu aðeins nota það magn sem þú þarfnast.
- Ef mögulegt er skaltu alltaf setja lokin á eldunaráhöldin.

- Áður en þú virkjar eldunarhelli skaltu setja eldunaráhöld á hana.
- Botn eldunaráhaldanna ætti að hafa sama þvermál og eldunarhellan.
- Settu minni eldunaráhöld á minni eldunarhellur.
- Settu eldunaráhöld beint á miðjuna á eldunarhellunni.
- Notaðu afgangshitann til að halda matnum volgum eða til að bræða hann.

Umhverfismál

Endurvinnna þarf öll efni merkt táknuinu . Setjið umbúðirnar í viðeigandi sorpilát til endurvinnslu. Leggið ykkar að mörkum til verndar umhverfinu og heilsu manna og dýra og endurvinnið rusl sem fylgir raftækjum og rafrænum búnaði. Hendið

ekki heimilistækjum sem merkt eru með táknu  í venjulegt heimilrusl. Farið með vöruna í næstu endurvinnslustöð eða hafið samband við sveitarfélagið.

IKEA-ÁBYRGÐ

Hvað gildir IKEA-ábyrgðin lengi?

Ábyrgðin er í gildi í 2 ár frá kaupdegi vörunnar í IKEA. Framvísa þarf upprunalegu sölukvittuninni til sönnunar á kaupunum. Ef gert er við heimilistækið á meðan það er í ábyrgð, framlengir það ekki ábyrgðartíma tækisins.

Hver sér um þjónustuna?

Þjónustuaðili IKEA veitir þjónustuna í gegnum eigin viðgerðarþjónustu eða samþykka samstarfsviðgerðarþjónustu.

Hvað nær þessi ábyrgð yfir?

Ábyrgðin nær yfir bilanir á heimilistækinu, sem orsakast af göllum í smíði þess eða efniviði frá þeim degi sem það var keypt hjá IKEA. Þess ábyrgð gildir eingöngu fyrir heimilisnotkun. Undantekningarnar eru

taldar upp undir fyrisögninni "Hvað nær þessi ábyrgð ekki yfir?" Innan ábyrgðartímans nær ábyrgðin yfir kostnað af viðgerð vegna bilunar, þ.e. viðgerðir, varahluti, vinnu og ferðir, að því tilskildu að heimilistækið sé aðgengilegt til að gera við án sérstakra útgjalda. Um þessa skilmála gilda viðmiðunarreglur ESB (Nr. 99/44/EG) og reglugerðir hlutaðeigandi lands. Íhlutir sem teknir eru úr þegar skipt er um íhluti verða eign IKEA.

Hvað gerir IKEA til að leysa vandamálið?

Þjónustuaðili, skipaður af IKEA, mun skoða vöruna og taka einn ákvörðun um það hvort þessi ábyrgð nái yfir hana. Ef ábyrgðin telst ná yfir heimilistækið mun þjónustuaðili IKEA eða samþykkt samstarfsfyrirtæki annað hvort gera við gölluðu vöruna eða skipta henni fyrir sömu eða sambærilega vöru, og er ákvörðun um það alfarið í þeirra höndum.

Hvað nær þessi ábyrgð ekki yfir?

- Venjulegt slit.
- Skemmdir af ásettu ráði eða vegna vanrækslu, skemmdir vegna þess að notkunarleiðbeiningu hefur ekki verið fylgt, skemmdir vegna rangrar uppsetningar eða vegna þess að tengt er við ranga rafspennu, skemmdir sem stafa af efnafræðilegum eða rafefnafræðilegum viðbrögðum, ryði, tæringu eða vatni, þar með talið en ekki eingöngu skemmdir sem stafa af miklu kalki í vatni og skemmdir sem stafa af óeðlilegum umhverfisaðstæðum.
- Hluti sem eyðast eins og rafhlöður og perur.
- Hluti sem hafa enga virkni eða eru eingöngu til skrauts og hafa ekki áhrif á venjulega notkun tækisins, þar með taldar rispur og hugsanlegan litamun.
- Skemmdir sem verða fyrir slysi vegna aðskotahluta eða -efna, hreinsunar eða losunar stíflna í síum, frárennisliskerfum eða sápuhólfum.

- Skemmdir á eftirfarandi hlutum: keramikgleri, aukahlutum, leirtaus- og hnifaparaskörfum, aðrennslis- og frárennslisrörum, þéttum, perum og peruhlífum, skjáum, hnöppum, hlífum og hlífapörtum. Nema sannanlegt sé skemmdirnar séu tilkomnar vegna framleiðslugalla.
 - Tilfelli þegar tækniamaður skoðar heimilistækið og finnur engan galla.
 - Viðgerðir ekki framkvæmdar af þjónustuaðilum skipuðum af okkur og/eða samþykktum þjónustuaðila sem við eigum samning við eða notaðir hafa verið varahlutir sem ekki eru upprunalegir.
 - Viðgerðin er tilkomin vegna uppsetningar sem var röng eða ekki í samræmi við tæknilýsingu.
 - Notkun heimilistækisins annars staðar en inni á heimilinu, þ.e. í atvinnuskyni.
 - Skemmdir við flutninga. Ef viðskiptavinur flytur vöruna heim til sín eða á annað heimilisfang, er IKEA ekki ábyrgt fyrir hugsanlegum skemmdum sem verða við flutningana. Hins vegar ef IKEA afhendir vöruna á afhendingarheimilisfang viðskiptavinarins, þá nær þessi ábyrgð yfir skemmdir sem verða við flutningana.
 - Kostnað við að setja upp IKEA-heimilistækið í fyrsta sinn. Hins vegar ef þjónustuaðili IKEA eða samþykkt samstarfsviðgerðarþjónusta gerir við eða skiptir heimilistækinu samkvæmt skilmálum þessarar ábyrgðar, mun þjónustuaðilinn eða samþykkt samstarfsviðgerðarþjónustan setja heimilistækið aftur upp eftir viðgerðina eða setja upp nýja heimilistækið, ef með þarf.
- Þessi takmörkun á ekki við um verk sem unnið er án mistaka af sérhæfðum aðila með tilskilin réttindi sem notar upprunalega varahluti okkar, í þeim tilgangi að aðlaga heimilistækið að tæknilegum öryggiskröfum annars ESB-lands.

Hvernig landslögin gilda

IKEA-ábyrgðin veitir þér tiltekin lagaleg réttindi, sem samræmast eða ná út fyrir kröfurnar í viðkomandi landi. Þessir skilmálar takmarka þó ekki á neinn hátt réttindi neytenda sem lýst er í lögum viðkomandi lands.

Gildissvæði

Fyrir heimilistæki sem keypt eru í einu ESB-landi og síðan flutt til annars ESB-lands gildir þessi þjónusta innan ramma þeirra ábyrgðarskilmála sem teljast eðlilegir í nýja landinu. Skuldbinding til að gera við heimilistækið innan ramma ábyrgðarinnar er eingöngu til staðar ef heimilistækið samræmist og er sett upp í samræmi við:

- tæknikröfur landsins þar sem ábyrgðarkrafan er gerð;
- samsetningarleiðbeiningarnar og öryggisupplýsingarnar í notendahandbókinni;

Sérstök eftirsölupjónusta (After Sales Service) fyrir IKEA-heimilistæki:

Ekki hika við að hafa samband við eftirsölupjónustu IKEA til að:

1. óska eftir viðgerð sem þessi ábyrgð nær yfir;
2. fá leiðbeiningar um hvernig á að setja IKEA-heimilistækið inn í til þess ætlaða IKEA-eldhúsinnréttingu. Þjónustan veitir ekki nánari leiðbeiningar í tengslum við:
 - uppsetningu á IKEA-eldhúsi í heild;
 - tengingu við rafmagn (ef kló og snúra fylgja ekki með tækinu) eða við vatn eða gas, þar sem samþykktur viðgerðaraðili þarf að sjá um slíkar tengingu.
3. óska eftir nánari útskýringu á efni notendahandbókarinnar eða tæknilyngu IKEA-heimilistækisins.

Til þess að við getum aðstoðað þig sem best skaltu lesa samsetningarleiðbeiningar og/eða notendahandbókarhluta þessa

bæklingis vandlega áður en þú hefur samband við okkur.

Leiðir til að ná í okkur ef þú þarfnast aðstoðar



Á öftustu síðu þessarar handbók er skrá yfir alla tengiliði á vegum IKEA og viðeigandi símanúmer í hverju landi.

- i** Til þess að geta veitt þér hraðari þjónustu mælum við með því að þú notir eingöngu símanúmerin sem gefin eru upp aftast í þessari handbók. Notaðu alltaf númerin sem gefin eru upp í bæklingnum fyrir það tiltekna heimilistæki sem þú þarft aðstoð fyrir. Áður en þú hringir í okkur skaltu vera viss um að hafa handtækt IKEA-vörunúmerið (8 talna kóða) og raðnúmerið (8 talna kóða sem finna má á merkiplötunni) fyrir heimilistækið sem þú þarft aðstoð okkar við.

i GEYMDU SÖLUKVITTUNINA!

Hún er þín staðfesting á kaupnum og skilyrði þess að ábyrgðin gildi. Athugaðu að á kvittuninni sést jafnframt IKEA-vöruheiti og -númer (8 stafa talnaruna) hvers heimilistækis sem þú keyptir.

Þarftu frekari hjálp?

Til að fá svör við öðrum spurningum sem ekki tengjast eftirsölupjónustu heimilistækisins þíns skaltu hringja í þjónustusíma næstu IKEA-verslunar. Við mælum með að lesa bæklingana sem fylgdu

heimilistækinu áður en þú hefur samband við okkur.

Country	Phone number	Call Fee	Opening time
België	070 246016	Binnenlandse gesprekskosten	8 tot 20 Weekdagen
Belgique		Tarif des appels nationaux	8 à 20. En semaine
България	00359888164080 0035924274080	Такса за повикване от страната	От 9 до 18 ч в работни дни
Česká republika	246 019721	Cena za místní hovor	8 až 20 v pracovních dnech
Danmark	70 15 09 09	Landstakst	man. - fre. 09.00 - 20.00 lør. - søn. 09.00 - 18.00
Deutschland	+49 1806 33 45 32*	* 0,20 €/Verbindung aus dem Festnetz max. 0,60 €/Verbindung aus dem Mobilfunknetz	Werktags von 8.00 bis 20.00
Ελλάδα	211 176 8276	Υπεραστική κλήση	8 έως 20 κατά τις εργάσιμες ημέρες
España	91 1875537	Tarifa de llamadas nacionales	De 8 a 20 en días laborables
France	0170 36 02 05	Tarif des appels nationaux	9 à 21. En semaine
Hrvatska	00385 1 6323 339	Trošak poziva 27 lipa po minuti	radnim danom od ponedjeljka do petka od 08:00 do 16:00
Ireland	0 14845915	National call rate	8 till 20 Weekdays
Ísland	5880503	Innanlandsgjald fyrir síma	9 til 18. Virka daga
Italia	02 00620818	Tariffa applicata alle chiamate nazionali	dalle 8 alle 20 nei giorni feriali
Κυπρος	22 030 529	Υπεραστική κλήση	8 έως 20 κατά τις εργάσιμες ημέρες
Lietuva	5 230 06 99	Nacionalinių pokalbių tarifai	Pr. - Ketv.: 8:00 – 12:00, 12:45 – 17:00 Pntk.: 8:00 - 12:00, 12:45 - 15:45
Magyarország	061 998 0549	Belföldi díjszabás	Hétköznap 8 és 10 óra között
Nederland Luxembourg	0900 - 235 45 32 (0900-BEL IKEA) 0031 - 50 316 8772 (internationaal)	Geen extra kosten. Alleen lokaal tarief.	ma-vr: 8.00 - 21.00 zat: 9.00 - 21.00 zon / pub. vakantie: 10.00 - 18.00
Norge	22 72 35 00	Takst innland	8 til 20 ukedager
Österreich	+43-1-2056356	max. 10 Cent/min.	Mo - Fr 8.00 - 20.00 Uhr
Polska	801 400 711	Stawka wg taryfy krajowej	Od 8 do 20 w dni robocze
Portugal	211557985	Chamada Nacional	9 às 21. Dias de Semana *excepto feriados
România	021 211 08 88	Tarif apel național	8 - 20 în zilele lucrătoare
Россия	8 495 6662929	Действующие телефонные тарифы	с 8 до 20 по рабочим дням Время московское
Schweiz	031 5500 324	Tarif für Anrufe im Bundesgebiet	8 bis 20 Werktage
Suisse		Tarif des appels nationaux	8 à 20. En semaine
Svizzera		Tariffa applicata alle chiamate nazionali	dalle 8 alle 20 nei giorni feriali
Slovensko	(02) 3300 2554	Cena vnútroštátneho hovoru	8 až 20 v pracovných dňoch
Suomi	030 6005203	Lankapuhelinverkoista 0,0835 €/puhelu + 0,032 €/min Matkapuhelinverkoista 0,192 €/min	arkipäivisin 8.00 - 20.00
Sverige	0775 700 500	lokalsamtal (lokal taxa)	mån-fre 8.30 - 20.00 lör-sön 9.30 - 18.00
Україна	044 586 2078	Міжміські дзвінки платні	9 - 21 в робочі дні
United Kingdom	020 3347 0044	National call rate	9 till 21. Weekdays
Србија	+381 11 7 555 444 (ако позивате изван Србије) 011 7 555 444 (ако позивате из Србије)	Цена позива у националном саобраћају	Понедељак – субота: 09 – 20 Недеља: 09 – 18
Eesti, Latvija, Slovenija		www.ikea.com	

