

# LAGAN S

eu  
ca  
gl



Design and Quality  
IKEA of Sweden



### **EUSKARA**

Kontsultatu eskuliburu honen azken orrialdea. Bertan, IKEA-k baimendutako saldu osteko zerbitzu teknikoko hornitzaileen zerrenda osoa aurkituko duzu, baita dagozkien telefono-zenbakiak ere.

### **CATALÀ**

Consulta l'última pàgina d'aquest manual, on trobaràs una llista completa dels proveïdors de servei tècnic postvenda autoritzats per IKEA i els números de telèfon corresponents.

### **GALEGO**

Consulta a última páxina deste manual, onde atoparás unha lista completa dos provedores de servizo técnico posvenda autorizados por IKEA e os números de teléfono correspondentes.

<b>EUSKARA</b>	<b>4</b>
<b>CATALÀ</b>	<b>19</b>
<b>GALEGO</b>	<b>34</b>

## Aurkibidea

Segurtasun-informazioa .....	4	Izozkailu-konpartimentua.....	11
Segurtasun-jarraibideak .....	5	Eguneroko erabilera .....	12
Instalazioa.....	7	Garbiketa eta mantentze-lanak .....	12
Lehen erabilera .....	8	Arazoen konponbidea .....	13
Gailuaren deskribapena.....	9	Informazioa teknikoa .....	15
Funtzionamendua.....	9	Ingurumen-gaiak .....	16
Hozailu-konpartimentua.....	10	IKEA bermea .....	17

## Segurtasun-informazioa

Gailua instalatu eta erabili aurretik, irakurri arretaz emandako jarraibideak. Fabrikatzaileak ez du bere gain hartuko instalazio edo erabilera okerrekin eragindako kalte eta lesioen erantzukizuna. Gorde beti jarraibideak gailuarekin batera etorkizuneko kontsultetarako.

### Haurren eta pertsona zaurgarrien segurtasuna



**ABISUA:** Sute-arriskua/material sukoiak

- Gailu hau 8 urtetik gorako haurrek erabil dezakete, bai eta gaitasun fisiko, sensorial edo mentala urrituta duten pertsonak edo hura erabiltzeko esperientzia eta ezagutza nahikorik ez dutenek ere, baldin eta gainbegiratuta badaude edo gailua modu seguruan erabiltzen irakasten bazaie eta horrek dakartzan arriskuak ulertzen badituzte. Ez utzi umeei gailu finkoekin jolasten. Haurrek ezin izango dute garbiketarik edo mantentze-lanik zaintzarik gabe egin. Ziurtatu haurrak gailuarekin jolasten ez direla.
- Tresna hau 3 eta 8 urte bitarteko haurrek eta ezgaitasun desberdinak dituzten pertsonak erabil dezakete, jarraibide egokiak jaso badituzte.
- 3 urtetik beherako haurrak gailuaren irismenetik kanpo eduki behar dira, heldu batek gainbegiratuta ez badaude behintzat.

- Ez utzi umeei gailu finkoekin jolasten.
- Haurrek ez dute gailuan garbiketarik edo mantentze-lanik zaintzarik gabe egin behar.
- 3-8 urteko haurrek hozkailuak kargatu eta deskarga ditzakete.
- Utzi bilgarria haurren irismenetik kanpo, eta bota ezazu behar bezala.

### Segurtasun orokorra

- Gailua etxeko inguruneetan eta antzekoetan erabiltzeko diseinatuta dago, besteak beste:
  - dendetako, bulegoetako eta beste lan-ingurune batzuetako langileentzako sukalde-eremuak;
  - Etxaldeetan, hotel edo ostatuetan (bezeroen eskura jartzeko) eta antzeko bizitegi-guneetan.
  - pentsioak;
  - Catering enpresak eta antzeko beste ez-txikizkako negozioak.
- **OHARRA:** Mantendu buxadurarik gabe gailuaren edo egitura landatuaren biltegitartzearen aireztapen-irekidurak.
- **ABISUA:** Ez erabili gailu mekanikorik edo bestelako bitartekorik desizozte prozesua bizkortzeko, fabrikatzaileak gomendatutakoak izan ezik.
- **OHARRA:** Ez kaltetu hozte-zirkuitua.

- **ABISUA:** Ez erabili gailu elektrikorik elikagaiak biltegitratzeko konpartimentuetan, fabrikatzaileak gomendatutakoak izan ezik.
- **OHARRA:** Ez erabili langargailuak edo ur-lurruna gailua garbitzeko.
- **ABISUA:** Garbitu gailua oihal heze eta leun batekin. Erabili detergente neutroak soilik. Ez erabili produktu urratzaileak, espartzu gogorrak, disolbatzaileak edo objektu metalikoak.
- **ABISUA:** Ez gorde substantzia leherkorrik gailu honetan (adibidez, propulstazailu sukoia duten aerosol-latak).
- **OHARRA:** Energia-kablea kaltetuta badago, arriskuak saihesteko, fabrikatzaileak, baimendutako zerbitzu teknikoak edo profesional kualifikatu batek aldatu beharko du.
- **ABISUA:** Gailua instalatzean, ziurtatu elikadura-kablea ez dela harrapatuta geratzen eta ez dagoela kaltetuta.
- **OHARRA:** Ez kokatu korrone-hartune eramangarri edo elikatze-iturri eramangarri asko gailuaren atzeko aldean.
- Atea denbora luzez irekitzeak gailuko konpartimentuen tenperatura nabarmenki igotzea eragin dezake.
- Garbitu aldizka elikagaiekin eta hustubide-sistema irisgarriekin kontaktuan egon daitezkeen gainazalak.
- Garbitu ur-andelak 48 ordu baino gehiagoz erabili ez badituzu: eragin uretan ur-hargune batera konektatutako ur-sistema 5 egun baino gehiagoz urik atera ez badu.
- Gorde haragi eta arrain gordinak ontzi egokietan hozkailuan, beste elikagaiekin kontaktuan egon ez daitezen eta haien gainean tantarik bota ez dezaten.
- Hozkailua denbora luzez hutsik uzten baduzu, itzali, kendu izotz zuria, garbitu, lehortu eta utzi atea irekita, gailuaren barruan lizuna sor ez dadin.
- Hozkailu hau ez da diseinatu etxetresna elektriko integratu gisa erabiltzeko.
- Elikagai izoztuetarako bi izarreko konpartimentuak aurrez izoztutako elikagaiak biltegitratzeko, izozkiak egin edo gordetzeko eta izotz-puskak egiteko diseinatu dira.
- Izar bateko edo bi edo hiru izarreko konpartimentuak ez dira egokiak elikagai freskoak izozteko.
- **ABISUA:** Ezegonkortasunak eragindako arriskuak saihesteko, konpondu gailua argibideei jarraituz.

## Segurtasun-jarraibideak

### Instalazioa

**⚠ ADI!** Gailua behar bezala kualifikatutako langileek baino ezin dute instalatu.

- Kendu bilgarri guztia.
- Ez instalatu eta ez erabili kaltetutako gailurik.
- Jarraitu gailuarekin emandako instalazio-argibideei.
- Kontuz ibili gailua mugitzen duzun bakoitzean, oso astuna baita. Erabili segurtasun-eskularruak eta oinetako itxiak une oro.
- Ibili kontuz gailua mugitzerakoan zorua ez kaltetzeko (esaterako, parketa).
- Ziurtatu gailua bero-iturri batetik gertu ez dagoela.
- Instalatu eta galgatu gailua bere pisua jasateko behar adina gogortasuna duen zoru batean eta bere tamaina eta erabilerarako egokia den lekuan.
- Ziurtatu airea gailuaren inguruan ibil daitekeela.
- Lehenengo instalazioan edo atea irekitzeko noranzkoa alderantzikatu ondoren, itxaron gutxienez 4 orduz gailua elikadura-iturrira konektatu aurretik. Horrela, olioak konpresorera itzultzeko denbora nahikoa izango du.
- Gailua erabili aurretik (adibidez, atea irekitzeko noranzkoa alderantzikatuz), kendu entxufe hargunetik.
- Gailuaren atzealdeak hormara bermatuta egon behar du.

- Ez instalatu gailua eguzkiaren izpien eraginpean geratzen den leku batean.
- Ez instalatu gailua heze edo hotzegiak diren lekuetan, hala nola sotoak.

### Konexio elektrikoa

**⚠ ADI!** Sute eta deskarga elektrikoko arriskua.

**⚠ ADI!** Gailua kokatzean, ziurtatu elikadura-kablea ez dela harrapatuta geratzen edo hondatuta ez dagoela.

**⚠ ADI!** Ez erabili entxufe anitzeko oinarriak edo luzagarriak.

- Gailua lurrera konektatu behar da.
- Ziurtatu ezaugarrien plakaren parametroak bateragarriak direla hornidura-iturri nagusiaren zehaztapen elektrikoekin.
- Erabili beti behar bezala instalatutako lurrerako hargunea duen entxufe.
- Ziurtatu osagarri elektrikoak kaltetzen ez dituzula, hala nola sare-entxufe, elikadura-kablea edo konpresorea. Jar zaituz harremanetan elektrikari batekin edo osagai elektrikoak aldatzeko baimendutako zerbitzu teknikoarekin.
- Elikadura-kableak sarera konektatutako entxufearen mailaren azpitik egon behar du.
- Konektatu entxufe korrante-hargunera instalazioa amaitu ondoren. Ziurtatu gailua instalatu ondoren entxufe irisgarri geratzen dela.
- Ez egin tira elikadura-kabletik gailua deskonektatzeko. Egin tira beti sarera konektatutako entxufetik.
- Erresuma Batuan eta Irlandan soilik:  
Gailu honek 13 A-ko entxufe du. Sare-entxufearen fusiblea aldatzea beharrezkoa bada, erabili soilik 13 A-ko ASTA fusiblea (BS 1362).

### Erabilera

**⚠ ADI!** Lesioak, erredurak, deskarga elektrikoak edo suteak izateko arriskua dago.



Hozte-zirkuituko hodiekin R600a hozgarriaren kantitate txiki bat dute. Hozgarriak ingurumena errespetatzen du, baina sukoia da. Ez du ozonogerruz kaltetzen eta ez ditu berotegi-efektuko gasak areagotzen. Hozgarriak ihes egiten badu, baliteke begietan lesioak eragitea edo sutea sortzea. Ez hondatu hodiak.

- Baliteke gainazala funtzionamendu-baldintza arruntetan berotzea. Ez ukitu eskuekin.

- Ez aldatu gailu honen zehaztapenak.
- Ez kokatu gailu elektrikoak (adib., izozkiak egiteko makinak) gailuaren barruan, fabrikatzaileak gomendatzen dituen motakoak bada salbu.
- Hozte-zirkuitua kaltetzen bada, ziurtatu gelan ez dagoela su-iturririk. Aireztatu gela.
- Ez utzi objektu beroei gailuaren plastikozko piezak ukitzen.
- Ez gorde botiletan dauden edariak izozkailu-konpartimentuan, leher ez daitezten eta bestelako galerak saihesteko.
- Ez gorde likido edo gas sukoiarik gailuan.
- Ez jarri produktu sukoiak edo produktu sukoiarekin bustitako objektuak gailuaren inguruan, barruan edo gainean.
- Ez ukitu ez konpresorea ezta kondentsadorea ere. Bero daude.
- Ez kendu eta ez ukitu ezer izozkailu-konpartimentutik, eskuak bustita edo heze badituzu.
- Ez irentsi izotz-poltsetako edukia (ez-toxikoa).
- Ez jan izotz-kuboak edo poloak izozkailutik atera eta berehala, hotzaren ondorioz erredurak eragin ditzaketelako.
- Ez sartu berriz desizoztutako elikagaiak izoztutako elikagaien konpartimentuan.
- Jarraitu izoztutako elikagaien ontziaren biltegitatze-jarraibideei.

### Barne-argiztapena

**⚠ ADI!** Deskarga elektrikoa gertatzeko arriskua.

- Etxetresna elektrikoaren barruko bonbilla etxetresna elektrikoan soilik erabiltzeko diseinatu da, eta ez da egokia etxeko gelak argiztatzeko ((EB) 2019/2020).

### Mantentze-lanak eta garbiketa

**⚠ ADI!** Lesioak izateko edo gailua kaltetzeko arriskua dago.

- Gailuan mantentze-lanak egin aurretik, desaktibatu eta deskonektatu entxufe sare-ekonomikotik.
- Gailuak hidrokarburoak ditu hozte-unitatean. Pertsona gaitu batek bakarrik egin behar ditu unitatea mantentzeko eta kargatzeko lanak.
- Berrikusi aldizka gailuaren drainatze-sistema, eta garbi ezazu beharrezkoa bada. Drainatze-sistema blokeatzen bada, desizoztutako ura gailuaren oinarrian metatuko da.

**Konponketak**

- Gailua konpontzeko, jarri harremanetan eskuliburuaren amaieran agertzen diren Laguntza-zentro baimenduetako batekin.
- Erabili ordezeko pieza originalak soilik.

**Gailua botatzea**

**⚠ ADI!** Lesioak edo asfisia jasateko arriskua dago.

- Deskonektatu gailua saretik.
- Ebaki elikadura-kablea, eta bota ezazu.
- Kendu ateak haurrak eta maskotak gailuan itxita gera ez daitezten.

- Hozgarriaren zirkuituak eta gailuaren material isolatzaileek ozono-geruza errespetatzen dute.
- Apar isolatzaileak gas sukoiak ditu. Jarri harremanetan tokiko agintaritzekin gailua botatzeari buruzko informazioa lortzeko.
- Ez kaltetu bero-trukagailuaren ondoan dagoen hozte-unitatearen zatia.

Fabrikatzaileak ez du erantzukizunik izango aholku eta neurri hauek ez gordetzeak pertsonei eta animaliei eragin diezazkiekeen lesioengatik, ezta jabetzei eragindako kalteengatik ere.

**Instalazioa**

**⚠ ADI!** Gailua instalatu aurretik, irakurri arretaz liburuxka honetako segurtasun-informazioa.

**Instalazioaren egiaztatze-zerrenda**Atea

- Atea erabat itsasten da konpartimentuaren alde guztietatik
- Atea nibelatuta dago

Nibelatzea

- Hozkailua nibelatuta dago

Korronte elektrikoa

- Itxaron 4 ordu
- Etxeko korrontea konektatuta
- Hozkailua entxufatuta

Azken egiaztapenak

- Bilgarri-materialak ezabatuta
- Hozkailuaren tenperatura hautatuta

**Kokapena**

- Gailu hau instalatzeko, jarraitu muntaketa-jarraibide independenteei.
- Instalatu gailua ezaugarrien plakan adierazitako klima motari dagokion giro-tenperatura duen lekuan. Horrela, gailuak behar bezala funtzionatuko du. Hona hemen klima mota ezberdinak azalduta:

Klima-maila	Giro-tenperaturaren tartea
SN	+10 °C eta +32 °C artean
N	+16 °C eta +32 °C artean
ST	+16 °C eta +38 °C artean
T	+16 °C eta +43 °C artean

- SN ikurrak adierazten du hozkailu hau 10 °C eta 32 °C bitarteko giro-tenperaturetan erabiltzeko diseinatu dela.

- N ikurrak adierazten du hozkailu hau 16 °C eta 32 °C bitarteko giro-tenperaturetan erabiltzeko diseinatu dela.
- ST ikurrak adierazten du hozkailu hau 16 °C eta 38 °C bitarteko giro-tenperaturetan erabiltzeko diseinatu dela.
- T ikurrak adierazten du hozkailu hau 16 °C eta 43 °C bitarteko giro-tenperaturetan erabiltzeko diseinatu dela.

**i** Zenbait gailu-modelotan, funtzionamendu-arazo batzuk gerta daitezke hozkailua zehaztutako tenperatura-tarteetatik kanpo erabiltzen bada. Zehaztutako tenperatura-tarteen barruan bakarrik berma daiteke gailuak behar bezala funtzionatzen duela. Instalazioari buruzko zalantzarik baduzu, jo hornitzailearengana, gure bezeroarentzako arreta-zerbitzura edo hurbilen duzun zerbitzu tekniko baimenduaren zentrorra.

## Kokapena

Errendimendu ezin hobea bermatzeko, instalatu gailua bero-iturrietatik urrun, hala nola erradiadoreak, galdarak eta zuzeneko eguzki-argia. Ziurtatu airea libreki ibil daitekeela gailuaren atzealdearen inguruan.

## Gailua nibelatzea

Gailua okertuz gero, doitu gailuaren aurreko aldeko bi hanken altuera hura nibelatzeke. Kontsultatu muntaketa-jarraibide independenteak jarraibideei buruzko informazio gehiago izateko.

1. Deskonektatu sareko entxufea korronte-hartunetik.
2. Biratu oina eskuinerantz, gailua altxatzeko. Biratu oina ezkerrerantz, gailua jaisteko.

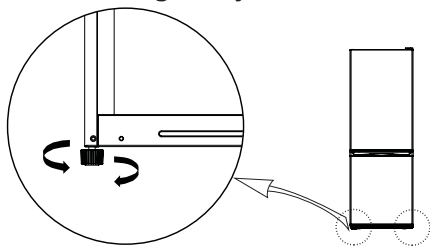

## Gailua garbitzea

Gailua lehen aldiz erabili aurretik, garbi ezazu

produktu berrien ohiko usaina kentzeko.

1. Ziurtatu gailua elikadura-iturritik deskonektatuta dagoela.
2. Garbitu barrualdea zapi leun eta heze batekin
3. Garbitu barruko osagarriak ur epelarekin eta xaboi neutro pixka batekin, eta lehor itzazu ondo.

## ADI!

Ez erabili garbigarri urratzailerik, kloraturik, azidorik edo disolbatzailerik.

- Ez erabili belaki urratzailerik edo korrosiborik. Baliteke metalezko gainazalak higatzea.
- Ez garbitu osagarriak ontzi-garbigailuan. Deformatu egin daitezke.

## Konexio elektrikoa

**⚠ ADI!** Gailu hau instalatzeko behar den edozein lan elektriko elektrikari kualifikatu batek edo pertsona eskudun batek egin behar du.

**⚠ ADI!** Gailu honek lurrera konektatuta egon behar du. Jarraibide hauek ez betetzeak heriotza, sutea edo deskarga elektrikoa eragin ditzake. Fabrikatzaileak ez du inolako erantzukizunik onartzen segurtasun-neurri horiek betetzen ez badira. Gailu honek EEEren zuzentarauak betetzen ditu.

## Lehen erabilera

Konektatu gailua korronte-hargunera. Elikagaiak biltegitartzeko tenperatura egokienak jatorrizko ezarpenetan hautatu dira (tenperatura ertainak). **Oharra:** Gailua piztu ondoren 4-5 ordu beharko ditu ohiko elikagai bolumena gordetzeko tenperatura egokia lortzeko.

## Adi!

Herralde batzuetako legeen arabera, hozkailuak gailu berezia (ikus behako irudia) izan behar du instalatuta hozkailuaren behealdean, eremurik hotzena adierazteko.

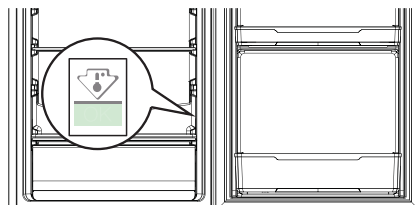

## Gailuaren deskribapena

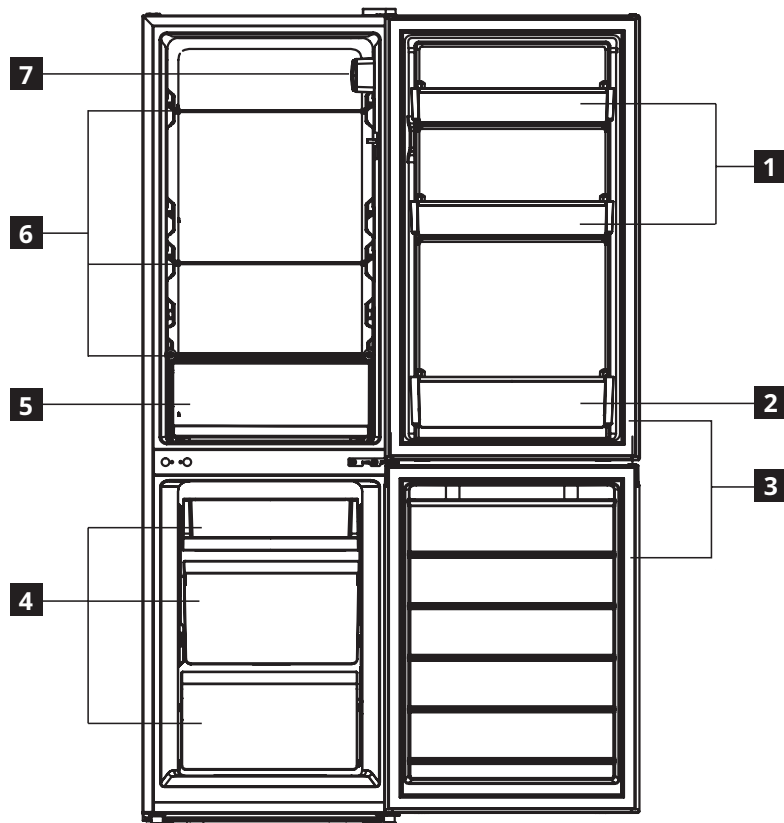

- 1** Ateko erretiluak
- 2** Botiletarako erretilua
- 3** Ateko junturak
- 4** Izozkailuaren tiraderak

- 5** Barazkietarako tiradera
- 6** Kristalezko erretiluak
- 7** Kontrol-panela

## Funtzionamendua

### Kontrol-panela

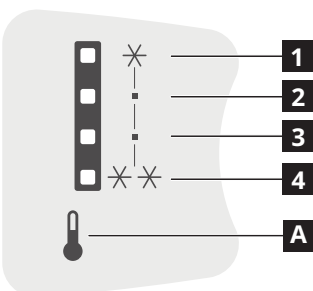

- 1** 8 °C-ren adierazlea
- 2** 6 °C-ren adierazlea
- 3** 4 °C-ren adierazlea
- 4** 2 °C-ren adierazlea
- A** Tenperatura doitzeko botoia

**Oharra:** Ez erabili objektu urratzailerik kontrol-panelean, gainazala ez marratzeko edo kaltetzeko.

### Piztuta

Elikadura-kablea korrante-hargune batera konektatzen duzunean, gailua piztuko da eta funtzionatzen hasiko da.

### Pantaila

Temperatura-sentsorean akatsa gertatuz gero, dagozkien adierazleek dir-dir egingo dute.

Adierazlearen egoera	Akatsa
8° C-ren adierazlea ( <b>1</b> )	Hozkailuko tenperatura-sentsorearen akatsa.
4° C-ren adierazlea ( <b>3</b> )	Giroko tenperatura-sentsorearen akatsa

Adierazlearen egoera	Akatsa
6° C-ren adierazlea (2)	Hozkailuko izotza kentzeko tenperatura-sentsorearen akatsa

**Oharra:** Erroreren bat gertatzen bada, jarri harremanetan zerbitzu teknikoarekin.

### Temperatura doitzea

Gomendatutako tenperatura  
Hozkailu-konpartimentua: +4 °C (jatorrizko doikuntza)

- Kontrol-panela erabil dezakezu hozkailu-konpartimentuaren tenperatura doitzeko.
- Ezin da zuzenean doitu izozkailuaren konpartimentuko tenperatura. Hala ere, hozkailua zenbat eta hotzago egon, orduan eta hotz handiagoa egongo da izozkailuaren konpartimentua.
- Gailu honek ez du memoria-funtziorik. Korrontera konektatu ondoren, tenperatura 4 °C-tan ezarriko da beti.

Temperatura konfiguratzeko, sakatu tenperatura konfiguratzeko **A** botoia behin edo gehiagotan, ezarritako tenperaturaren adierazlea piztu arte. Gailuak ezarritako tenperatura berriarekin funtzionatuko du 15 segundo igaro ondoren.

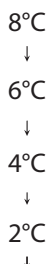

#### Aholkuak:

- Zenbat eta tenperatura txikiagoa ezarri, orduan eta denbora gehiagoz gorde ahal izango dira elikagaiak modu seguruan, baina etxetresna elektrikoak elektrizitate gehiago kontsumituko du.
- Zenbat eta tenperatura handiagoa ezarri, orduan eta lehenago iraungiko dira gordetako elikagaiak, baina etxetresna elektrikoak elektrizitate gutxiago kontsumituko du.

### Superhozte modua

- Gailua superhozte moduan ezartzeko, eduki sakatuta tenperatura doitzeko **A** botoia 3 segundoz. Goiko bi adierazleak (1 eta 2) argiztatuko dira, eta gailua superhozte moduan sartuko da 15 segundo igaro ondoren.
- Gailua automatikoki irtengo da superhozte modutik 6 ordu igaro ondoren. Modu honetatik lehenago irteteko, sakatu **A** tenperatura doitzeko botoia.

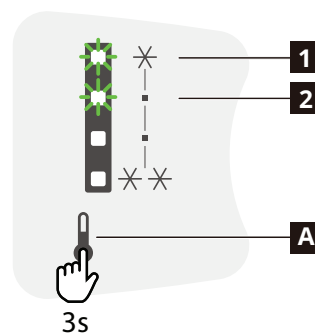

### Superizozte modua

- Gailua superizozte moduan ezartzeko, eduki sakatuta tenperatura doitzeko **A** botoia 6 segundoz. Beheko adierazleak (3 eta 4) argiztatuko dira, eta gailua superizozte moduan sartuko da 15 segundo igaro ondoren.
- Gailua automatikoki aterako da superizozte modutik 40 ordu igaro ondoren. Modu honetatik lehenago irteteko, sakatu tenperatura doitzeko botoia **A**.

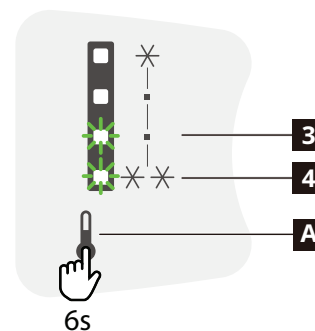

### Itzalita

Gailua itzaltzeko, deskonektatu entxufea korrontehargunetik.

## Hozkailu-konpartimentua

### Elikagai freskoak hozteko aholkuak

- Estali edo bildu janaria, batez ere zapore sendoa badu.
- Jarri elikagaiak airea inguruan oztoporik gabe ibiltzeko moduan.
- Errendimendu optimoa lortzeko, utzi nahikoa leku hozkailuan airea paketeen inguruan ibil dadin. Utzi nahikoa leku aurrealdean atea erabat itxi ahal izateko.
- Ez gorde hozkailuan bero dauden elikagaiak edo lurrin daitezkeen likidoak.
- Haragia (edozein motatakoa): bil ezazu bilgarri egoki batez eta jar ezazu barazkietarako tiraderaren gainean dagoen beirazko apalean. Gorde haragia 1-2 egunez gehienez.
- Prestatutako elikagaiak eta plater hotzak: estal itzazu eta jar itzazu edozein apaletan.
- Frutak eta barazkiak: garbi itzazu ondo eta jar itzazu barazkietarako tiraderan. Bananak, patatak, tipulak eta baratxuriak ez dira hozkailuan gorde behar ontziratuta ez badaude.
- Gurina eta gazta: gorde itzazu ontzi hermetiko berezietan edo bil itzazu aluminiozko paperez edo polietilenoazko poltsez, airea sar ez dadin.
- Botilak: itxi itzazu tapoiekin eta jar itzazu ateko erretiluetan.

## Apal mugikorrak

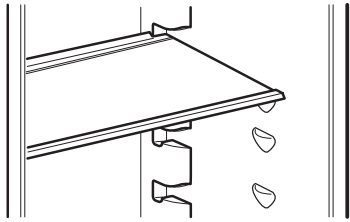

Erreferentziarako irudia

- Hozkailuko paretek gida batzuk dituzte segurtasuneko beirazko apalak nahi bezala kokatzeko.

## Barazkietarako tiradera

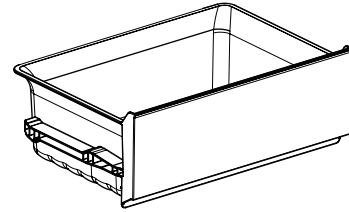

Erreferentziarako irudia

- Tiradera egokia da frutak eta barazkiak gordetzeko.
- Tiradera atera egin daiteke garbitzeko.

## Izozkailuaren konpartimentua

### Elikagai freskoak izozteko aholkuak

- 24 ordutan izoztu daitekeen elikagai freskoen kantitate maximoa ezaugarrien plakan ageri da.
- Lehen aldiz edo denbora luzez inaktibo egon ondoren pizten denean, produktuak izozkailuan sartu aurretik, utzi gailua martxan gutxienez 2 orduz konfiguraziorik hotzengan.
- Ez utzi elikagai fresko eta izoztu gabekoak dagoeneko izoztuta dauden elikagaiekin kontaktuan azken horien tenperatura igotzea saihesteko.
- Bildu elikagaiak urretatik, hezetasunetik eta kondentsaziotik babesteko; horrela, ez da hozkailuan usainik zabalduko eta, aldi berean, janari izoztua hobeto biltegitratuko da.
- Elikagai gihartsuak koipetsuak baino hobeto izozten dira; gatzak murriztu egiten du elikagaiak gordetzeko denbora.
- Ez jarri inoiz elikagai berorik izozkailuan. Elikagai beroak izoztu aurretik hozten uzteak energia aurrezten du eta gailuaren bizitza luzatzen du.
- Ez izoztu berriro partzialki desizoztutako elikagaiak.
- **Oharra:** Ez sartu inoiz botilan gordetako janari edo edaririk elikagai izoztuen konpartimentuan.
- Elikagai izoztuen konpartimentuan errendimendu optimoa izateko, utzi nahikoa toki airea paketeen artean mugitzeko. Utzi nahikoa leku aurrealdean atea erabat itxi ahal izateko.

### Elikagai izoztuak biltegitratzeko aholkuak

Errendimendu optimoa lortzeko, jarraitu aholku hauei:

- Egiazatu erositako produktu izoztuak behar bezala biltegitratu dituela saltzaileak.
- Ziurtatu izoztutako elikagaiak dendatik elikagai izoztuen konpartimentura eramateko ahalik eta denbora gutxien igarotzen dela.
- Ez ireki atea maiz, eta ez utzi irekita guztiz beharrezkoa dena baino luzarago.
- Desizoztu ondoren, elikagaiak azkar hondatzen dira eta ezin dira berriro izoztu.
- Ez gairitu elikagaien fabrikatzaileak adierazitako biltegitratze-denbora.

### Desizoztea

Elikagai ultraizoztuak edo izoztuak erabili aurretik, hozkailuko konpartimentuan edo giro-tenperaturan desizotz daitezke, eskuragarri duzun denboraren arabera.

Are gehiago, kasu batzuetan izoztutako elikagaien konpartimentutik zuzenean hartu eta presta daitezke tamaina txikiko elikagaiak. Halakoetan, denbora gehiago beharko da guztiz prestatzeko.

**⚠ ADI!** Istripuz desizozten den kasuan, esaterako, hornikuntza elektrikoa gailuaren ezaugarrien plakan adierazitakoa baino denbora luzeagoan etenda egon bada, desizoztutako elikagaiak berehala kontsumitu behar dira edo berehala prestatu eta berriro izoztu (guztiz prestatu ondoren).

## Eguneroko erabilera

Gailuak kontsumitutako energia murrizteko, jarraitu aholku hauei:

- Instalatu gailua gela lehor eta ongi aireztatu batean, bero-iturrietatik urrun (esaterako, berogailuak, sukaldeak eta abar) eta eguzkiko zuzeneko argitan ez dagoen tokian. Beharrezkoa bada, erabili xafla isolatzaile bat.
- Jarraitu instalazio-argibideei aireztapena egokia dela ziurtatzeko.
- Gailuaren atzealdeko aireztapena nahikoa ez bada, energia-kontsumoa handituko da eta hozkailuaren eraginkortasuna murriztuko da.
- Baliteke giro-tenperaturak gailuaren barruko tenperaturan eragina izatea, atea irekitzeko maiztasunaren eta hozkailuaren kokapenaren arabera. Hartu kontuan faktore hauek tenperatura hautatzean.
- Itxaron bero dauden elikagaiak eta edariak hoztu arte gailuan sartu aurretik.
- Haizagailua badago, ez ezazu estali elikagaiekin.
- Elikagaiak sartu edo atera ondoren, ziurtatu atea behar bezala itxita dagoela, bereziki, izozkailuaren ateari dagokionez.
- Ireki ateak ahalik eta gutxien.
- Elikagaiak desizozteko, jar itzazu hozkailu-konpartimentuan. Izoztutako produktuen tenperatura txikiak hozkailu-konpartimentuko elikagaiak hozten laguntzen du.
- Erretiluak hozkailu-konpartimentuan jartzeko moduak ez du eraginik energiaren erabilera eraginkorrean. Elikagaiak airea oztoporik gabe ibiltzeko moduan jarri behar dira erretiluetan (elikagaiek ez dute elkar ukitu behar, eta gutxienero distantzia egon behar da elikagaien eta atzeko hormaren artean).
- Ordeztu lehenbailehen kaltetutako junturak.

## Garbiketa eta mantentze-lanak

### Aholku orokorrak

- Garbitu gailua aldizka oihal batekin eta hozkailuen barrualderako egokia den ur epeleko eta detergente neutroko soluzio batekin. Ez erabili garbigarri edo tresna urratzailerik.
- Erabili osagarrien poltsan dagoen hodian garbigailua hozkailu-konpartimentuko atzealdean desizoztutako ura drainatzeko zuloa aldiro garbitzeko. Horrela ziurtatuko da desizoztutako ura behar bezala husten dela, eta saihestu egingo da ur gehiegi izatea eta barruan dauden elikagaiak bustitzea.
- Gailua konpondu edo garbitu aurretik, deskonekta ezazu korrontetik edo eten elikadura elektrikoak.

**ADI!** Ez sartu hozkailuaren osagarriak ontzi-garbigailuan.

### Hozkailu-konpartimentua desizoztea

Baliteke hozkailu-konpartimentuan izotza sortzea, hozkailuaren barruan elikagaien hezetasuna lurruntzen delako edo kanpoko hezetasuna sartzen delako gailua erabiltzean. Kasu horietan, hozkailuaren tenperatura eskuz igotzeak desizozte-prozesu automatizatua erraz dezake. Desizozte automatikoa martxan dagoenean, ur-tantatxoak agertuko dira hozkailu-konpartimentuaren atzeko horman. Desizozketaren ura hustubidearen irteeratik hustuko da automatikoki, eta, ontzi batera isuri ondoren, lurrundu egingo da.

**ADI!** Ez sartu hozkailuaren osagarriak ontzi-garbigailuan.

### Izozkailuaren konpartimentua desizoztea

Izotza eratzea guztiz normala da. Sortzen den izotz kantitatea eta metatzen den abiadura inguruneke tenperatura eta hezetasunaren arabera izango da; halaber, atea irekitzeko maiztasunaren mende egongo da.

1. Hautatu tenperaturarik hotzena elikagaiak izozkailutik atera baino lau ordu lehenago, desizoztu bitartean elikagaien kontserbazio-denbora handitzeko.
2. Itzali gailua eta kendu tiraderak. Jarri janari izoztuak toki hotz batean.
3. Utzi irekita izozkailuko atea eta utzi izotza urtzen. Desizoztean ura lurrera eror ez dadin, jarri zapi xurgatzaile bat izozkailuaren konpartimentuaren behealdean, eta aldizka xukatu.
4. Garbitu izozkailuaren barrualdea. Uretan eragin eta lehortu ondo.
5. Piztu berriro gailua eta jarri janaria izozkailuan.

### Denbora luzez gailua erabiltzen ez baduzu

1. Itzali gailua.
2. Deskonektatu gailua elikadura-iturritik.
3. Atera elikagai guztiak barrutik.
4. Desizoztu eta garbitu gailua.

5. Utzi atearik behar adina irekita, konpartimentuen barruan airea ibil dadin. Horrela, ez da lizunik eta usain desatseginik sortuko.

#### Korrontea eteten bada

- Eduki gailuaren atearik itxita. Horrela, janaria ahalik eta denborarik luzeenean hotz mantenduko da.
- Ez izoztu berriro elikagaiak, partzialki desizoztu badira ere. Jan itzazu 24 orduko epean.

#### Bonbilla ordezkatzeari

Barne-argiztapenerako LED bonbilla bat du gailuak.

Barneko argia baimendutako teknikari batek bakarrik ordeztu ahal izango du. Jarri harremanetan baimendutako zerbitzu teknikoko zentro batekin. Zerbitzu azkarra eskuratzeko, kontsultatu eskuliburu honen amaieran dagoen zerbitzu tekniko baimenduaren zerrenda osoa, eta deitu dagokion telefono-zenbakira.

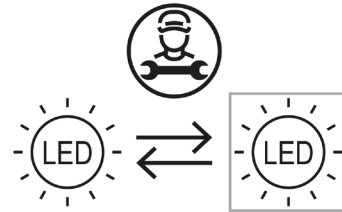

### Arazoen konponketa

Arazoa	Arrazoi posiblea	Konponbidea
Gailua ez dabil.	Gailua itzalita dago.	Piztu gailua.
	Entxufea ez dago ondo konektatuta korrante-hargunera.	Konektatu entxufea korrante-hargunera behar bezala.
	Korrante-hargunean ez dago tentsiorik.	Harguneak behar bezala funtzionatzen duen jakiteko, konektatu beste gailu elektriko batera. Deitu elektrikari profesional bati entxufea konpontzeko.
Gailuak zarata egiten du.	Gailua ez dago egonkor kokatuta.	Berdindu gailua. Kontsultatu "Gailua berdintzea" atala muntaketa-argibide independenteetan.
Bonbillak ez du funtzionatzen.	Bonbillak akatsak ditu.	Kontsultatu "Bonbilla ordezkatzeari" atala.
Konpresoreak etengabe funtzionatzen du.	Hautatutako tenperatura baxuegia da.	Hautatu tenperatura altuagoa. Kontsultatu "Funtzionamendua" atala.
	Elikagai asko sartu dira aldi berean.	Itxaron ordu batzuk eta egiaztatu tenperatura berriro.
	Giro-tenperatura altuegia da.	Ezarri gailua berriro, posible bada. Kontsultatu "Kokapena" atala.
	Gailuan sartutako elikagaiak beroegi zeuden.	Utzi elikagaiak hozten gorde aurretik.
	Atea ez dago ondo itxita.	Kontsultatu "Atea ixtea" atala.

Arazoa	Arrazoi posiblea	Konponbidea
Gailuaren tenperatura altuegia/baxuegia da.	Tenperatura ez da behar bezala doitu.	Hautatu tenperatura altuagoa/baxuagoa.
	Atea ez dago ondo itxita.	Kontsultatu "Atea ixtea" atala.
	Gailuan sartutako elikagaiak beroegi zeuden.	Utzi elikagaiak hozten gorde aurretik.
	Elikagai asko sartu dira aldi berean.	Sartu elikagai gutxiago aldi berean.
	Izozkailu-konpartimentuko izotza 4-5 mm baino lodiagoa da.	Desizoztu izozkailu-konpartimentua. Irakurri "Izozkailu-konpartimentua desizoztea" atala.
	Atea maizegi ireki da.	Ireki atea beharrezkoa denean bakarrik.
	Ez dabil nahikoa aire hotz gailuan.	Jarri elikagaiak berriro, airea gailuan zehar zirkulatzeko moduan.
Kondentsazio-ur gehiegi dago hozkailuaren atzeko horman.	Atea maizegi ireki da.	Ireki atea beharrezkoa denean bakarrik.
	Atea ez dago guztiz itxita.	Ziurtatu atea erabat itxita dagoela. Kontsultatu "Atea ixtea" atala.
	Gordetako janaria ez zegoen bilduta.	Bildu elikagaiak behar bezala, gailuan gorde aurretik.
Ura dago hozkailuaren barruan.	Gailuaren atzealdeko drainatze-zuloa buxatuta dago.	Garbitu drainatze-zuloa emandako tresnarekin.
	Elikagaiak ez diote uzten urari ur-kolektorerara joaten.	Ziurtatu elikagaiak ez dutela atzeko horma ukitzen.
Ura dago lurrean.	Atea ez dago ondo itxita.	Kontsultatu "Atea ixtea" atala.
	Gailua aurrerantz okertuta dago.	Okertu gailua apur bat atzerantz (6 mm baxuago atzealdean). Informazio gehiago nahi izanez gero, kontsultatu muntaketa-jarraibide independenteak.
	Ura iragazi da tanta-jarioetarako erretilutik.	Jarri harremanetan eskuliburu honen amaieran agertzen den baimendutako zerbitzu teknikoarekin.
	Gailuaren atzealdeko drainatze-zuloa buxatuta dago.	Garbitu drainatze-zuloa emandako tresnarekin.
Atea ez da erabat ixten.	Kontsultatu "Atea ixtea" atala.	Kontsultatu "Atea ixtea" atala.

**Zarata arruntak**

Normala da hozte-sistemak zarata batzuk sortzea, hala nola borborrak eta txistuak.

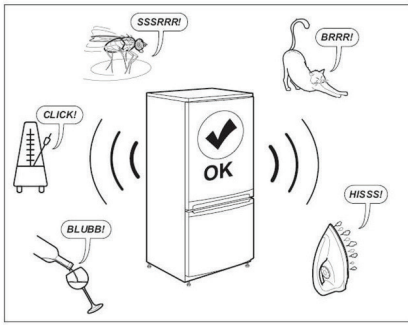

### Atea ixtea

Bai	Egin beharrekoa
Atearen junturak zikinak daude.	Garbitu egin behar dira.
Atearen junturak hondatuta daude.	Jarri harremanetan Saldu osteko zerbitzuarekin haiek ordezteko.
Apal, tiradera, janari eta abarrek atea blokeatzen dute.	Jarri gauzak behar bezala edo kendu atea blokeatzen duten objektuak.
Gailua ez dago nibelatuta.	Berdindu gailua. Kontsultatu "Gailua berdintzea" atala muntaketa-argibide independenteetan.
Atea ez dago armairuarekin lerrokatuta.	Doitu atea. Irakurri muntaketa-argibide independenteak.

### Saldu osteko zerbitzuarekin harremanetan jarri aurretik:

Berrabiarazi gailua, akatsa konpondu den ikusteko. Irauten badu, itzali berriro gailua eta errepikatu guztia ordubete igarota.

Arazoak konpontzeko gidan aipatzen diren egiaztapenak egin eta berriz piztu ondoren gailuak funtzionatu gabe jarraitzen badu, jarri harremanetan Saldu osteko zerbitzuarekin eta azaldu arazoa, honako datu hauek zehaztuz:

- arazo-mota
- erosketa-data
- gailuaren modelo eta serie-zenbakia

❶ Produktuaren zenbakia eta serie-zenbakia gailuaren barruko ezkerreko aldean dagoen ezaugarrien plakan agertzen dira.



Imagen solo de referencia

## Informazio teknikoa

Produktuaren kategoria	
Produktu mota	Hozkailua - Izozkailua
Instalazio mota	Libre (zutik)
Produktuaren neurriak	
Altuera	1500 mm
Zabalera	470 mm
Hondoa	515 mm
Bolumen netoa	
Hozkailua	115,0 l
Izozkailua	59,0 l
Desizozte-sistema	
Hozkailua	Eskuzkoa
Izozkailua	Eskuzkoa
Bestelako zehaztapenak	
Potentzia energetikoa	✱ ✱ ✱
Tenperatura igotzeko denbora	8 ordu
Energia-kontsumoa	195 kWh/urte

Zarata-maila	38 dB(A)
Energia mota	E
Tentsio nominala	220-240 V~
Maiztasun izendatua	50 Hz
Energia-eraginkortasun motako argiztapen-iturria	Salbuetsita

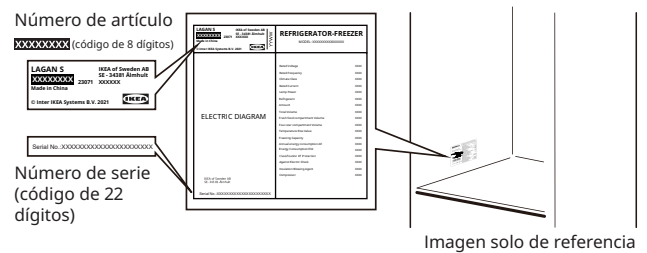
**Oharra:** Produktuen datu-basean eskura dezakezu produktuari buruzko informazioa. Horretarako, eskaneatu EPREL etiketako QR kodea.

## Ingurumen-gaiak

### 1. Bilgarri-materialak

Material birziklagarriak eta  ikurrarekin markatutakoak.

Bota bilgarri-materialak birziklatzeko edukiontzietan. Eduki bilgarri-materialak (plastikozko poltsak, poliestirenozko piezak, etab.) haurren helmenetik kanpo, arriskutsuak izan baitaitezke haientzat.

### 2. Gailua kentzea/botatzea

Gailu hau material birziklagarriekin egin da. Gailu elektriko eta elektronikoen hondarrei buruzko (TEEH) Europako 2002/96/EE zuzentarauaren adostasun-marka du gailuak. Gailua behar bezala botatzen baduzu, ingurumenerako eta pertsonen osasunerako kaltegarriak izan daitezkeen ondorioak prebenitzen lagunduko duzu.



Gailuko  ikurrak edo harekin batera doan dokumentazioak adierazten du gailu hori ez dela etxeko hondakintzat hartu behar, baizik eta material elektriko edo elektronikoak biltzeko zentro berezi batera eraman behar dela, birziklatzeko. Gailua bota aurretik, bihur ezazu erabilezin elikadura-kablea ebakiz eta atea eta erretiluak kenduz; horrela, haurrak ezingo dira barrualdetik igo, ezta itxita geratu ere.

Bota gailua hondakinak botatzeari buruzko tokiko araudiari jarraikiz; horretarako, eraman ezazu bilketa-gune berezi batera, eta ez ezazu utzi agerian egun batzuetan ere, arriskutsua izan baitaiteke haurrentzat.

Gailuaren tratamendu, berreskuratze eta birziklapenari buruzko informazio gehiago lortzeko, jarri harremanetan tokiko sail eskudunarekin, etxeko hondakinen bilketa-zerbitzuarekin edo gailua saldu zuen dendarekin.

### Adostasun-aitorpena

- Gailua elikagaiak kontserbatzeko diseinatuta dago, eta araudi honen arabera fabrikatu da: 1935/2004 (EE) erregelamendua.



- Gailua honako hauei jarraikiz diseinatu, fabrikatu eta merkaturatu da:
  - Behe-tentsioari buruzko 2014/35/EB zuzentarauaren segurtasun-helburuak (2006/95/EE zuzentaruua eta ondorengo zuzenketak ordezkatzan ditu).
  - Bateragarritasun elektromagnetikoari buruzko 2014/30/EB zuzentarauaren babes-baldintzak.
- Gailua honako hauei jarraikiz diseinatu, fabrikatu eta merkaturatu da:
  - Bateragarritasun elektromagnetikoari buruzko araudiak 2016
  - Ekipo elektrikoaren araudia (segurtasuna) 2016



## IKEA bermea

### Zenbat denboraz da baliozkoa IKEA-ren bermea?

Berme hau baliagarria da IKEA-n erositako zure aparatuaren jatorrizko erosketaren datatik aurrera **bost (5) urte** bitartean. Jatorrizko salmenta-ordainagiria beharrezkoa da erosketa-tiket gisa. Bermearen barruan zerbitzu-lanak egiten badira, horrek ez du aparatuaren berme-epea luzatuko.

### Zein LAGAN aparatu ez dago estalita IKEAREN 5 urteko bermearekin?

IKEAn 2026ko maiatzaren 1a baino lehen erositako LAGAN aparatuak 2 urteko bermearekin estalita daude, jatorrizko erosketa-datatik hasita.

### Nork egingo du zerbitzua?

IKEA-k izendatutako zerbitzu-hornitzaileak mantentze-lanak erraztuko ditu zuzenean eskainitako zerbitzu-jardueren edo baimendutako zerbitzu-bazkideen sarearen bidez.

### Zer estaltzen du berme honek?

Bermeak IKEA-n erosketa egin ondoren fabrikazio-akats edo materialen-akats batek sortu ahal izan dituen akatsak estaltzen ditu. Bermeak etxean erabiltzen diren produktueterako baino ez du balio. Salbuespenak "Zer ez du estaltzen berme honek?" tituluan zehazten dira. Berme-aldiaren barruan, akatsa konpontzeko kostuak (adibidez, konponketak, piezak, eskulana eta joan-etorriak) estalita geratuko dira, betiere gailua gastu berezirik gabe konpontzeko irisgarria bada. Baldintza horiei EB-ko arauak (2019/771 DIREKTIBA (EU) eta herrialde bakoitzaren arauak aplikatzen zaizkie. Ordezkatutako piezak IKEA-ren jabetzakoak izatera pasatuko dira.

### Zer egingo du IKEA-k arazoa konpontzeko?

IKEA-k izendatutako zerbitzu-hornitzaileak aztertuko du produktua eta, ondoren, eta bere irizpideei jarraikiz, bermeak estaltzen duen erabakiko du. Bermeak produktua estaltzen badu, IKEA-k izendatutako zerbitzu-hornitzaileak edo baimendutako zerbitzu-bazkideak (zuzenean eskainitako zerbitzu-jardueren bidez), bere irizpideei jarraikiz, produktu akastuna konponduko du, edo beste produktu berdin edo antzeko batekin ordezkatu du.

### Zer ez du estaltzen berme honek?

- Hondatze edo higadura arrunta.
- Zabarkeriagatik, funtzionamendu-jarraibideak ez betetzeagatik, instalazio okerragatik, tentsio oker baterako konexioagatik, erreakzio kimiko edo elektrokimikoen, oxidoak, korrosioak edo urak eragindako kalteak eragindako kalteak (besteak beste, uretan gehiegizko kareak eragindako kalteak), eta ingurumen-baldintza anormalek eragindako kalteak.

- Pieza kontsumigarriak, bateriak eta bonbillak barne.
- Pieza ez-funtzionalak eta apaingarriak, gailuaren erabilera normalari eragiten ez diotenak, baita balizko edozein atzamarkadari eta kolore-desberdintasunei ere.
- Substantzia edo objektu arrotzek, eta iragazkien, hustubide-sistemen edo xaboi-hargailuen garbiketarak eta desblokeoak eragindako ustekabeko kalteak.
- Honako pieza hauetan eragindako kalteak: beira zeramikoa, osagarriak, baxerarako eta mahai-tresnak gordetzeko saskiak, betetzeko edo husteko hodiak, junturak, bonbillak edo horien estalkiak, pantailak, aginteak, estaldurak eta estaldura babesgarrien zatiak. Kalte horiek fabrikazio-akatsak eragin dituztela frogatzen ez bada behintzat.
- Teknikariaren bisitan akatsak aurkitzen ez diren kasuak.
- Gure zerbitzu-hornitzaileak eta/edo IKEA-k baimendutako zerbitzu batek egin ez dituzten konponketak, edo jatorrizkoak ez diren piezak erabiltzen direnean.
- Instalazio akastun batek edo instalazioaren zehaztapenak betetzen ez dituen instalazio batek eragindako konponketak.
- Etxetresna elektrikoak etxean erabiltzen ez badira; adibidez, esparru profesionalean erabiltzen badira.
- Garraio-kalteak. Bezero batek produktua etxera edo beste helbide batera eramaten badu, IKEA-k ez du bere gain hartuko ibilbidean izan ditzakeen kalteen erantzukizuna. Hala ere, IKEA-k produktua bezeroak adierazitako helbidean entregatzen badu, garraioak eragindako kalteak IKEA-k estaliko ditu.
- IKEA gailuaren hasierako instalazioaren kostua. Hala ere, IKEA-ko zerbitzu-hornitzaile batek edo bere zerbitzu baimenduak berme honen arabera gailua konpontzen edo ordeztzen badu, zerbitzu-hornitzaileak edo bere zerbitzu baimenduak berriro instalatuko du gailu konpondua edo berria, beharrezkoa bada.

Murrizketa horiek ez zaizkio aplikatuko espezialista batek etxetresna elektrikoak EBko beste herrialde bateko segurtasun-zehaztapen teknikoetara egokitzeko gure jatorrizko piezak erabiliz egin beharreko lanari, akatsik gabe egiten bada.

### Nola aplikatzen da lege nazionala?

IKEA bermeak berariazko lege-eskubideak ematen dizkio, tokiko lege-araudi guztiak estaltzen edo gaintzen dituztenak. Hala ere, baldintza horiek ez dituzte inola ere mugatzen tokiko legerian deskribatutako kontsumitzaileen eskubideak.

### Balio-eremuak

EBko herrialde batean erosi eta EBko beste herrialde batera eramaten diren gailuen kasuan, herrialde berriko berme-baldintza normalen arabera emango dira zerbitzuak.

Bermearen esparruan zerbitzuak egiteko betebeharra soilik dago gailuak hauek betetzen baditu eta hauen arabera instalatuta badago:

- Erreklamazioa egiten den herrialdeko zehaztapen teknikoak.
- Muntaketa-argibideak eta Erabiltzailearen eskuliburuko segurtasun-informazioa.

### IKEA-ren etxetresna elektrikoaren SALDU OSTEKO ZERBITZU zehatza

Jarri harremanetan IKEA-k izendatutako Saldu osteko zerbitzuarekin honako hauek egiteko:

- berme horren araberrako erreklamazioa egitea;
- IKEA-ren gailua IKEA-ren sukaldeko altzari zehaztutan sartzeko instalazioari buruzko argibideak eskatzeko;
- IKEA gailuen funtzioei buruzko argibideak eskatzea.

Laguntza onena emango dizugula ziurtatzeko, mesedez, irakurri arretaz Muntaketa-jarraibideak eta/edo Jarraibideen eskuliburua gurekin harremanetan jarri aurretik.

### Nola jarri gurekin harremanetan gure zerbitzua behar baduzu?



Eskuliburuaren amaieran aurkituko dituzu IKEA-k izendatutako Saldu osteko zerbitzuen hornitzaileen telefono-zenbakiak.

- i** Zerbitzu azkarragoa eskaini diezazugun, eskuliburu honetako telefono-zenbaki espezifikoak erabiltzea gomendatzen dizugu. Laguntza eskatzeko, deitu gailuari dagokion eskuliburuan agertzen diren zenbakietara. Gogoratu gailuaren ezaugarrien plakan adierazitako zortzi digituko produktu-zenbakia eta 22 digituko serie-zenbakia eman beharko dituzula.

### **i** GORDE EROSKETAREN FAKTURA EDO ORDAINAGIRIA!

Erosketaren froga da, eta bermea erabiltzeko beharko duzu. Ordainagiriak IKEA-ren produktuaren izena eta zenbakia ere jasotzen ditu (8 digitu), erosten duen etxetresna elektriko bakoitzarentzat.

### Laguntza gehiago behar duzu?

Zure gailuei buruzko zerbitzu-zentro baimenduarekin zerikusirik ez duten gai osagarri guztietarako, jo ezazu, mesedez, gertuen duzun IKEA dendako telefono-zentralera. Gurekin harremanetan jarri aurretik, gailuaren dokumentazioa arretaz irakurtzea gomendatzen dizugu.

### Ordezko piezei buruzko informazioa

- Termostatoen, tenperatura-sentsoreen, zirkuitu inprimatuko plaken eta argi-iturrien ordezkoko piezek konpontzaile profesionalen eskura egon beharko dute gutxienez zazpi urtez modeloaren azken unitatea merkaturatzen denetik.
- Ateetarako heldulekuen eta banden, erretiluen eta saskien ordezkoko piezek konpontzaile profesionalen eta azken erabiltzaileen eskura egon beharko dute gutxienez zazpi urtez modeloaren azken unitatea merkaturatzen denetik; ateetarako junturen ordezkoko piezek, berriz, hamar urtez egon beharko dute eskuragarri.

Hemen aurkituko dituzu ordezkoko piezak:

[www.ikea.com](http://www.ikea.com)

## Índex

Informació de seguretat .....	19	Compartiment congelador .....	26
Instruccions de seguretat .....	20	Ús diari .....	27
Instal·lació .....	22	Neteja i manteniment .....	27
Primer ús.....	23	Solució de problemes.....	28
Descripció de l'aparell .....	24	Informació tècnica .....	30
Funcionament .....	24	Qüestions mediambientals.....	31
Compartiment refrigerador.....	25	Garantia IKEA.....	32

## Informació de seguretat

Abans d'instalar i utilitzar l'aparell, llegeix atentament les instruccions proporcionades. El fabricant no es fa responsable dels danys o lesions causats per una instal·lació i un ús incorrectes. Guarda sempre les instruccions juntament amb l'aparell per fer consultes en el futur.

### Seguretat d'infants i persones vulnerables



**ADVERTÈNCIA:** Risc d'incendi / materials inflamables

- Aquest aparell pot ser utilitzat per infants majors de 8 anys i per persones amb capacitats físiques, sensorials o mentals disminuïdes o que no tinguin l'experiència i coneixements suficients per manejar-lo, sempre que comptin amb supervisió o se'ls instrueixi en l'ús segur de l'aparell i compreguin els riscos que implica. No s'ha de permetre que els infants juguin amb l'aparell. Els infants no poden dur a terme tasques de neteja i manteniment sense supervisió. S'ha de vigilar que els infants no juguin amb l'aparell.
- Aquest aparell pot ser utilitzat per infants d'entre 3 i 8 anys i persones amb diferents discapacitats, si han rebut les instruccions adequades.
- El dispositiu s'ha de mantenir fora de l'abast dels infants menors de 3 anys, llevat que es trobin sota la supervisió d'un adult.

- No deixis que els infants juguin amb l'aparell.
- Els infants no han de dur a terme tasques de neteja i manteniment de l'aparell sense supervisió.
- Els infants de 3 a 8 anys poden carregar i descarregar frigorífics.
- Mantén tot l'embalatge fora de l'abast dels nens i elimina'l de forma adequada.

### Seguretat general

- Aquest aparell està concebut per utilitzar-se en entorns domèstics i similars, com ara:
  - zones de cuina per a empleats en botigues, oficines i altres entorns de treball;
  - en granges o per clients d'hotels, hostals i altres entorns residencials similars;
  - pensions;
  - càtering i altres negocis no detallistes similars.
- **ADVERTÈNCIA:** Mantén les obertures de ventilació de l'allotjament de l'aparell o de l'estructura encastada lliures d'obstruccions.
- **ADVERTÈNCIA:** No utilitzis dispositius mecànics o altres mitjans per accelerar el procés de descongelació, llevat dels que recomana el fabricant.
- **ADVERTÈNCIA:** No danyis el circuit de refrigeració.

- **ADVERTÈNCIA:** No utilitzis dispositius elèctrics dins dels compartiments per a aliments de l'aparell, llevat que siguin del tipus recomanat pel fabricant.
- **ADVERTÈNCIA:** No utilitzis polvoritzadors ni vapor d'aigua per netejar l'aparell.
- **ADVERTÈNCIA:** Neteja l'aparell amb un drap suau humit. Utilitza només detergents neutres. No utilitzis productes abrasius, fregalls durs, dissolvents ni objectes metàl·lics.
- **ADVERTÈNCIA:** No emmagatzemis substàncies explosives, com ara llaunes d'aerosol amb un propulsor inflamable, a l'interior d'aparell.
- **ADVERTÈNCIA:** Si el cable d'alimentació presenta algun dany haurà de ser el fabricant, el seu servei tècnic autoritzat o un professional qualificat qui ho canviï per tal d'evitar riscos.
- **ADVERTÈNCIA:** Quan col·loquis l'aparell, assegura't que el cable d'alimentació no quedi atrapat o danyat.
- **ADVERTÈNCIA:** No col·loquis múltiples preses de corrent portàtils o fonts d'alimentació portàtils en la part posterior de l'aparell.
- Obrir la porta durant períodes perllongats pot provocar un augment substancial de la temperatura dels compartiments de l'aparell.
- Neteja regularment les superfícies que poden entrar en contacte amb els aliments i els sistemes de desguàs accessibles.
- Neteja els dipòsits d'aigua si no s'han usat durant 48 hores: esbandeix el sistema d'aigua connectat a una presa d'aigua si no s'ha extret aigua durant 5 dies.
- Emmagatzema la carn i el peix al frigorífic, fes-ho en recipients adequats, de manera que no estiguin en contacte amb altres aliments ni hi caiguin gotes.
- Si el frigorífic es deixa buit durant molt de temps, apaga'l, desendolla'l, neteja'l, eixuga'l i deixa la porta oberta per impedir que aparegui floridura a l'interior de l'aparell.
- Aquest frigorífic no s'ha dissenyat per a ser utilitzat com un electrodomèstic integrat.
- Els compartiments d'aliments congelats de dues estrelles estan dissenyats per emmagatzemar aliments precongelsats, guardar o fer gelats i fer glaçons.
- Els compartiments d'una, dues i tres estrelles no són aptes per congelar aliments frescos.
- **ADVERTÈNCIA:** Per evitar perills a causa de la inestabilitat de l'aparell, s'haurà de reparar seguint les instruccions.

## Instruccions de seguretat

### Instal·lació

**⚠ ADVERTÈNCIA!** L'aparell només podrà ser instal·lat per personal degudament qualificat.

- Retira tot l'embalatge.
- No instal·lis ni utilitzis un aparell malmès.
- Segueix les instruccions d'instal·lació subministrades amb l'aparell.
- Ves amb compte en moure l'aparell en tot moment, ja que és molt pesat. Fes servir guants de seguretat i calçat tancat en tot moment.
- Ves amb compte de no danyar el sòl (per exemple, el parquet) en moure l'aparell.
- Assegura't que l'aparell no es trobi prop d'una font de calor.
- Installa i anivella l'aparell en un sòl amb la resistència suficient per suportar el seu pes i en un lloc adequat per a la seva grandària i ús.
- Assegura't que l'aire pugui circular al voltant de l'aparell.
- Durant la primera instal·lació, o després d'invertir la porta, espera almenys 4 hores abans de connectar l'aparell a la font d'alimentació elèctrica. D'aquesta manera, l'oli tindrà temps de tornar al compressor.
- Abans d'utilitzar l'aparell (per exemple, invertir la porta), retira l'endoll de la presa de corrent.
- La part posterior de l'aparell ha d'estar recolzada a la paret.

- No instal·lis l'aparell on quedi exposat a la llum directa del sol.
- No instal·lis l'aparell en llocs massa humits o freds, com ara cellers.

### Connexió elèctrica

**⚠️ ADVERTÈNCIA!** Risc d'incendis i descàrregues elèctriques.

**⚠️ ADVERTÈNCIA!** Quan col·loquis l'aparell, assegura't que el cable d'alimentació no quedi atrapat o danyat.

**⚠️ ADVERTÈNCIA!** No utilitzis bases múltiples d'endolls o allargadors.

- L'aparell ha d'estar connectat a terra.
- Assegura't que els paràmetres de la placa de característiques siguin compatibles amb les especificacions elèctriques de la font d'alimentació principal.
- Utilitza sempre un endoll amb presa de terra que estigui instal·lada correctament.
- Assegura't de no danyar els components elèctrics, com ara l'endoll de xarxa, el cable d'alimentació o el compressor. Posa't en contacte amb un electricista o amb el servei tècnic autoritzat per canviar els components elèctrics.
- El cable d'alimentació ha d'estar per sota del nivell de l'endoll de connexió a la xarxa.
- Connecta l'endoll a la presa de corrent quan la instal·lació hagi acabat. Assegura't de tenir accés a l'endoll un cop instal·lat l'aparell.
- Per desconnectar l'aparell, no estiris el cable d'alimentació. Estira sempre l'endoll de connexió a la xarxa.
- Només al Regne Unit i Irlanda:  
Aquest aparell compta amb un endoll de 13 A. Si fos necessari canviar el fusible de l'endoll de xarxa, utilitza únicament un fusible ASTA de 13 A (BS 1362).

### Ús

**⚠️ ADVERTÈNCIA!** Hi ha risc de lesions, cremades i descàrregues elèctriques o incendis.



Els tubs del circuit de refrigeració inclouen una petita quantitat del refrigerant R600a, que respecta el medi ambient però és inflamable. No malmet la capa d'ozó i no augmenta els gasos

d'efecte hivernacle. Si s'escapa refrigerant, pot provocar lesions als ulls o incendiar-se. No facis malbé els tubs.

- Aquesta superfície pot escalfar-se en condicions normals de funcionament. No la toquis amb les mans.

- No canviïs les especificacions d'aquest aparell.
- No col·loquis aparells elèctrics (p. ex., màquines per fer gelats) dins l'aparell, llevat de si són del tipus recomanat pel fabricant.
- Si es danya el circuit de refrigeració, assegura't que no hi hagi flames ni fonts d'ignició a l'habitació. Ventila l'habitació.
- No deixis que els objectes calents toquin les peces de plàstic de l'aparell.
- No emmagatzemis begudes embotellades al compartiment del congelador per evitar que explotin o altres pèrdues.
- No emmagatzemis gasos ni líquids inflamables en l'aparell.
- No col·loquis productes inflamables ni objectes impregnats de productes inflamables a prop, dins o sobre l'aparell.
- No toquis el compressor ni el condensador. Estan calents.
- No retiris ni toquis articles del compartiment d'aliments congelats si tens les mans mullades o humides.
- No ingereixis el contingut (no tòxic) de les bosses de gel.
- No prenguis glaçons de gel ni pols immediatament després de treure'ls del congelador, ja que poden causar cremades per fred.
- Els aliments descongelats no han de tornar a col·locar-se al compartiment d'aliments congelats.
- Segueix les instruccions d'emmagatzematge indicades als envasos dels aliments congelats.

### Il·luminació interna

**⚠️ ADVERTÈNCIA!** Risc de descàrrega elèctrica.

- La bombeta de l'interior de l'electrodomèstic s'ha dissenyat específicament per electrodomèstics i no és adequada per il·luminar habitacions a la llar ([UE] 2019/2020).

### Cures i neteja

**⚠️ ADVERTÈNCIA!** Hi ha risc de lesions i fer malbé l'aparell.

- Abans de procedir al manteniment de l'aparell, desactiva'l i desconnecta l'endoll de la xarxa elèctrica.
- Aquest aparell conté hidrocarburs a la unitat de refrigeració. Només una persona qualificada ha d'efectuar el manteniment i la recàrrega de la unitat.
- Revisa de forma regular el drenatge de l'aparell i neteja'l si fos necessari. Si el drenatge es bloqueja, l'aigua descongelada s'acumularà a la base de l'aparell.

## Reparació

- Per reparar l'aparell, posa't en contacte amb un centre de servei tècnic autoritzat dels que es troben al final d'aquest manual.
- Utilitza només recanvis originals.

## Eliminació de l'aparell

### **⚠ ADVERTÈNCIA!** Risc de lesions o asfíxia.

- Desconnecta l'aparell de la xarxa.
- Talla el cable d'alimentació i elimina'l.
- Retira les portes per evitar que els infants i les mascotes puguin quedar-se atrapats a l'interior de l'aparell.

- El circuit del refrigerant i els materials aïllants d'aquest aparell són respectuosos amb la capa d'ozó.
- L'escuma aïllant conté gasos inflamables. Posa't en contacte amb les autoritats locals per obtenir informació sobre com eliminar correctament l'aparell.
- No facis malbé la part de la unitat de refrigeració que està al costat de l'intercanviador de calor.

El fabricant declina qualsevol responsabilitat per lesions a persones o animals o danys a la propietat derivats de l'incompliment dels consells i precaucions anteriors.

## Instal·lació

### **⚠ ADVERTÈNCIA!** Abans d'instalar l'aparell, llegeix detingudament la informació de seguretat d'aquest fullet.

#### Llista de verificació d'instal·lació

##### Porta

- La porta s'enganxa completament per tots els costats del compartiment
- La porta està anivellada

##### Anivellat

- El frigorífic està anivellat

##### Corrent elèctric

- Espera 4 hores
- Corrent domèstic connectat
- Frigorífic endollat

##### Comprovacions finals

- Materials d'embalatge eliminats
- Temperatura del frigorífic seleccionada

## Col·locació

- Segueix les instruccions de muntatge independents per instal·lar aquest dispositiu.
- Instal·la l'aparell en un lloc en el qual la temperatura ambient es correspongui amb la classe climàtica indicada a la placa de característiques de l'aparell. Això garanteix el correcte funcionament de l'aparell. A continuació s'expliquen les diferents classes climàtiques:

Classe climàtica	Rang de temperatura ambient
SN	+10 °C a +32 °C
N	+16 °C a +32 °C
ST	+16 °C a +38 °C
T	+16 °C a +43 °C

- SN indica que aquest frigorífic s'ha dissenyat per utilitzar-se a temperatures ambient d'entre 10 °C i 32 °C.

- N indica que aquest frigorífic s'ha dissenyat per utilitzar-se a temperatures ambient d'entre 16 °C i 32 °C.
- ST indica que aquest frigorífic s'ha dissenyat per utilitzar-se a temperatures ambient d'entre 16 °C i 38 °C.
- T indica que aquest frigorífic s'ha dissenyat per utilitzar-se a temperatures ambient d'entre 16 °C i 43 °C.

**i** Per alguns models d'aparells, es poden produir alguns problemes de funcionament si s'utilitzen fora dels rangs de temperatura especificats. Només es pot garantir el funcionament correcte de l'aparell dins dels rangs de temperatura especificats. Si tens algun dubte sobre la instal·lació, posa't en contacte amb el proveïdor, el nostre servei al client o el centre de servei tècnic autoritzat més proper.

### Ubicació

Per garantir un rendiment òptim, installa l'aparell lluny de fonts de calor, com ara radiadors, calderes i la llum solar directa. Assegura't que l'aire pugui circular sense obstacles per la part posterior de l'aparell.

### Anivellament de l'aparell

Si l'aparell s'inclina, ajusta l'altura de les dues potes de la part davantera de l'aparell per anivellar-lo. Consulta les instruccions de muntatge independents per obtenir més informació sobre les instruccions.

1. Desconnecta l'endoll de xarxa de l'aparell de la presa de corrent.
2. Gira la pota cap a la dreta per aixecar l'aparell. Gira la pota cap a l'esquerra per baixar l'aparell.

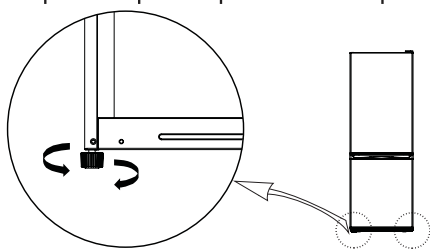

### Neteja de l'aparell

Abans d'utilitzar l'aparell per primera vegada, neteja'l

per eliminar l'olor típica d'un producte nou.

1. Assegura't que el dispositiu estigui desconnectat de la font d'alimentació.
2. Neteja l'interior amb un drap suau i humit.
3. Neteja els accessoris interiors amb aigua tèbia i una mica de sabó neutre i eixuga'ls bé a continuació.

### ATENCIÓ!

No facis servir productes de neteja abrasius, clorats ni àcids, ni dissolvents.

- No utilitzis esponges abrasives ni corrosives. Les superfícies metàl·liques poden corroir-se.
- No netegis els accessoris al rentaplats. Poden deformar-se.

### Connexió elèctrica

**⚠ ATENCIÓ!** Qualsevol tasca elèctrica necessària per instal·lar aquest aparell ha de ser efectuada per un electricista qualificat o una persona competent.

**⚠ ADVERTÈNCIA!** Aquest aparell ha d'estar connectat a terra. Si no se segueixen aquestes instruccions pot provocar la mort, un incendi o una descàrrega elèctrica.

El fabricant no accepta cap responsabilitat si no es duen a terme aquestes mesures de seguretat. Aquest aparell compleix amb les directives de la CEE.

## Primer ús

Connecta l'aparell a la presa de corrent. Les temperatures ideals per a l'emmagatzematge de menjar venen ja seleccionades de fàbrica (intermèdies).

**Nota:** Després d'encendre l'aparell, caldran de 4 a 5 hores per assolir la temperatura adequada per emmagatzemar un volum habitual d'aliments.

### Important!

D'acord amb les lleis d'alguns països, ha d'anar proveït d'un dispositiu especial (consulta la figura següent) col·locat en la part inferior de la nevera per indicar la zona més freda.

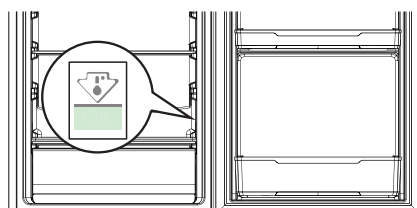

## Descripció de l'aparell

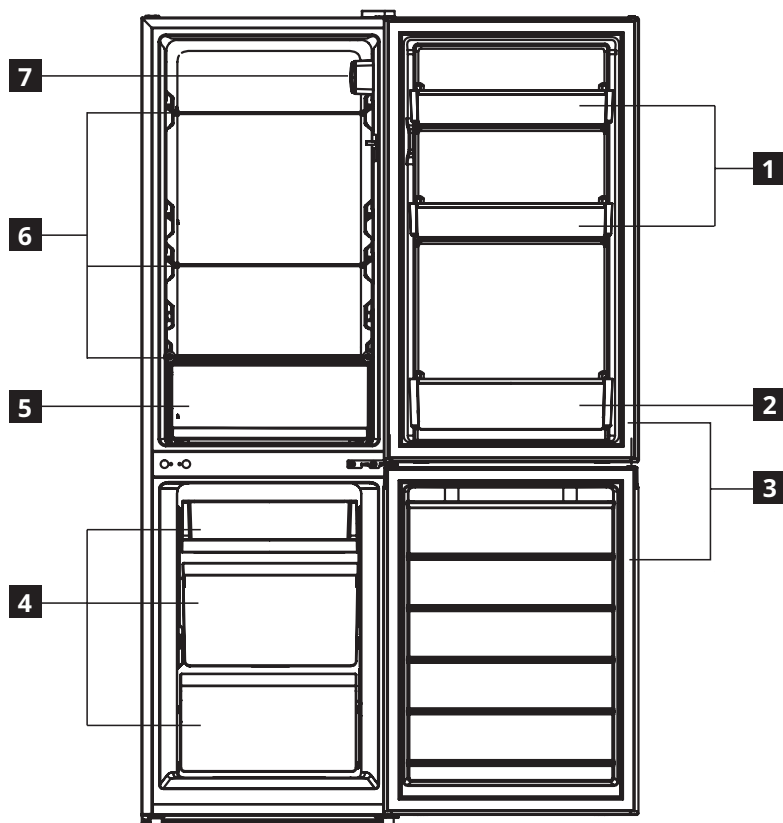

- 1** Safata de la porta
- 2** Safata per a ampolles
- 3** Juntes de la porta
- 4** Calaixos del congelador
- 5** Calaix de verdures
- 6** Safates de vidre
- 7** Tauler de control

## Funcionament

### Tauler de control

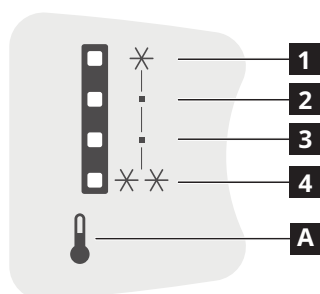

- 1** Indicador de 8 °C
- 2** Indicador de 6 °C
- 3** Indicador de 4 °C
- 4** Indicador de 2 °C
- A** Botó d'ajustos de temperatura

**Nota:** No facis servir objectes afilats per utilitzar el panell de control, ja que poden ratllar o fer malbé el panell de control.

### Encesa

Quan connectis l'endoll d'alimentació a una presa de corrent, l'aparell s'encendrà i començarà a funcionar.

### Pantalla

En cas que es produeixi una fallada en el sensor de temperatura, els indicadors corresponents parpellejaran.

Estat dels indicadors	Fallada
L'indicador de 8 °C ( <b>1</b> ) fa pampallugues.	Fallada del sensor de temperatura del refrigerador
L'indicador de 4 °C ( <b>3</b> ) fa pampallugues.	Fallada del sensor de temperatura ambient
L'indicador de 6 °C ( <b>2</b> ) fa pampallugues.	Fallada del sensor de temperatura de descongelació del refrigerador

**Nota:** Si es produeix una fallada intermitent, posa't en contacte amb el servei tècnic.

### Ajustar la temperatura

Temperatura recomanada

Compartiment frigorífic: +4 °C (ajust de fàbrica)

- Pots configurar la temperatura del compartiment frigorífic: a través del tauler de control.
- No és possible ajustar directament la temperatura del compartiment congelador. Tanmateix, com més fred estigui el compartiment frigorífic, més fred estarà el compartiment congelador.
- Aquest aparell no té funció de memòria. Després d'engegar-lo, la temperatura sempre s'ajusta a 4 °C.

Per configurar la temperatura, prem el botó de configuració de temperatura **A** una o més vegades fins que s'il·lumini l'indicador de la temperatura establerta desitjada. L'aparell funcionarà amb la nova temperatura al cap de 15 segons.

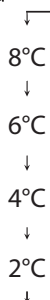

#### Consells:

- Com més baixa sigui la temperatura establerta, més temps es podran emmagatzemar els aliments de forma segura i més electricitat consumirà l'electrodomèstic.
- Com més elevada sigui la temperatura establerta, més ràpid periran els aliments emmagatzemats i menys electricitat consumiran l'aparell.

### Mode de superefredament

- Per establir l'aparell en el mode de superefredament, mantén premut el botó d'ajust de temperatura **A** durant 3 segons. Els dos indicadors superiors (**1** i **2**) s'il·luminen i l'aparell entra en mode de súper refredament al cap de 15 segons.
- L'aparell sortirà automàticament del mode de superefredament després de 6 hores. Per sortir abans d'aquest mode, prem el botó d'ajust de la temperatura **A**.

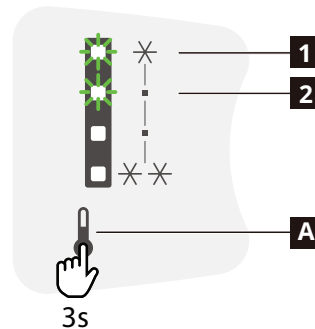

### Mode de supercongelació

- Per posar l'aparell en el mode de súper congelació, mantén premut el botó d'ajust de temperatura **A** durant 6 segons. Els dos indicadors inferiors (**3** i **4**) s'il·luminen i l'aparell entra en mode de supercongelació en 15 segons.
- L'aparell sortirà automàticament del mode de supercongelació després de 40 hores. Per sortir abans d'aquest mode, prem el botó d'ajust de la temperatura **A**.

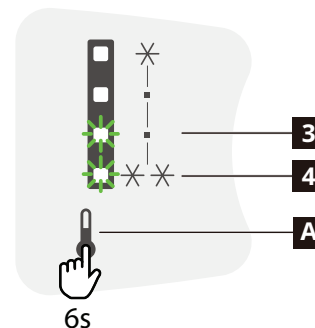

### Apagat

Per apagar l'aparell, desconnecta l'endoll de la presa de corrent.

## Compartiment refrigerador

#### Consells de refrigeració d'aliments frescos

- Cobreix o embolica el menjar, especialment si té un sabor fort.
- Col·loca els aliments perquè l'aire pugui circular lliurement al seu voltant.
- Per assolir un rendiment òptim, deixa prou espai al frigorífic perquè circuli l'aire al voltant dels paquets. Deixa espai suficient a la part frontal perquè la porta pugui tancar-se correctament.
- No emmagatzemis aliments calents o líquids que s'evaporin al frigorífic.
- Carn (tots els tipus): embolica la carn en un embalatge adequat i col·loca-la al prestatge de vidre que hi ha damunt del calaix de verdures. Emmagatzema la carn durant un màxim d'1-2 dies.
- Aliments cuinats i plats freds: cobreix-los i col·loca'ls en qualsevol prestatge.
- Fruïtes i verdures: neteja-les a fons i col·loca-les al calaix de verdures. Els plàtans, patates, cebes i alls no han de guardar-se al frigorífic si no estan envasats.
- Mantega i formatge: col·loca'ls en recipients hermètics especials o embolica'ls en paper d'alumini o en bosses de polietilè per evitar la major quantitat d'aire possible.

- Ampolles: tanca-les amb taps i col·locar-les a les safates de la porta.

### Prestatges mòbils

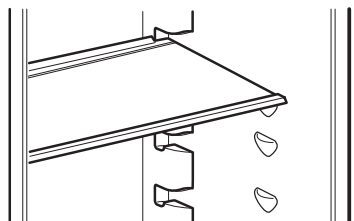

Imatge només de referència

- Les parets del frigorífic venen equipades amb una sèrie de guies perquè els prestatges de vidre de seguretat es puguin col·locar com vulguis.

### Calaix de verdures

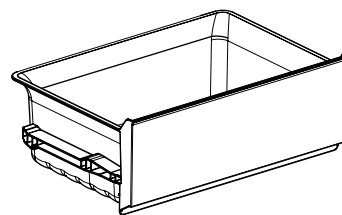

Imatge només de referència

- El calaix és adequat per emmagatzemar fruites i verdures.
- El calaix es pot extreure per netejar-lo.

## Compartiment congelador

### Consells per congelar aliments frescos

- La quantitat màxima d'aliments frescos que es pot congelar en 24 hores es mostra a la placa de característiques.
- Quan s'encén per primera vegada o després d'un període d'inactivitat, deixa l'aparell en funcionament almenys durant 2 hores en una configuració més freda abans d'introduir els productes al congelador.
- No deixis que els aliments frescos i no congelats toquin els aliments que ja estan congelats per evitar un augment de la temperatura dels aliments congelats.
- Embolica els aliments per protegir-los de l'aigua, la humitat i la condensació; d'aquesta manera, evitaràs que s'estengui qualsevol olor pel frigorífic alhora que optimitzes l'emmagatzematge del menjar congelat.
- Els aliments magres es congelen millor que els grassos; la sal redueix el temps d'emmagatzematge dels aliments.
- No col·loquis mai aliments calents al congelador. Deixar refredar els aliments calents abans de congelar estalvia energia i perllonga la vida de l'aparell.
- No tornis a congelar els aliments descongelats.
- **Nota:** Mai col·loquis menjar o begudes embotellades al compartiment d'aliments congelats.
- Per assolir un rendiment òptim, deixa prou espai al compartiment d'aliments congelats perquè circuli l'aire al voltant dels paquets. Deixa espai suficient a la part frontal perquè la porta pugui tancar-se correctament.

### Consells per emmagatzemar aliments congelats

Per obtenir un rendiment òptim, segueix els següents consells:

- Comprova que els productes congelats que adquireixis hagin estat correctament emmagatzemats pel venedor.
- Comprova que els aliments congelats passin de la botiga d'aliments al compartiment d'aliments congelats en el menor temps possible.
- No obris la porta amb freqüència ni la deixis oberta més temps del que sigui estrictament necessari.
- Un cop descongelats, els aliments es deterioren amb rapidesa i no es poden tornar a congelar.
- No superis el temps d'emmagatzematge indicat pel fabricant dels aliments.

### Descongelació

Abans d'utilitzar aliments ultracongelats o congelats, es poden descongelar en el compartiment frigorífic o a temperatura ambient, depenent del temps disponible.

Fins i tot es poden cuinar aliments petits congelats, directament des del compartiment d'aliments congelats: en aquest cas, el temps de cocció serà superior.

**⚠️ ADVERTÈNCIA!** En cas de descongelació accidental, per exemple, si el subministrament elèctric ha estat apagat durant més temps que l'indicat a la placa de característiques de l'aparell, els aliments descongelats s'hauran de consumir o cuinar immediatament i després tornar-se a congelar (després d'haver estat cuinats).

## Ús diari

Per reduir l'energia consumida per l'aparell, segueix aquests consells:

- Instal·la l'aparell en una habitació seca, ben ventilada i lluny de fonts de calor (per exemple, radiadors, cuines, etc.) en un lloc que no estigui exposat a la llum directa del sol. Si cal, utilitza una placa aïllant.
- Segueix les instruccions d'instal·lació per garantir la ventilació adequada.
- Una ventilació insuficient a la part posterior de l'aparell augmenta el consum d'energia i disminueix l'eficiència refrigerant.
- La temperatura interna de l'aparell es pot veure afectada per la temperatura ambient, per la freqüència d'obertura de la porta i per la ubicació de l'aparell. S'han de tenir en compte aquests factors en seleccionar la temperatura.
- Deixa refredar els aliments i begudes calentes abans de col·locar-los en l'aparell.
- No obstrueixis el ventilador (si n'hi ha) amb aliments.
- Després de col·locar o retirar aliments, assegura't de tancar la porta correctament (sobretot la porta del congelador).
- Obre les portes el menor nombre de vegades possible.
- Per descongelar els aliments, col·loca'ls al compartiment refrigerador. La baixa temperatura dels productes congelats refreda els aliments del refrigerador.
- La col·locació de les safates al compartiment refrigerador no influeix en l'ús eficient de l'energia. Els aliments han de col·locar-se en les safates de tal manera que es garanteixi la correcta circulació de l'aire (els aliments no s'han de tocar entre si i ha de mantenir-se una distància entre els aliments i la paret del darrere).
- Les juntes danyades s'hauran de reemplaçar tan aviat com sigui possible.

## Neteja i manteniment

### Consells generals

- Neteja regularment l'aparell amb un drap i una solució d'aigua temperada i detergent neutre especialment indicat per a interiors de refrigeradors. No facis netejadors ni eines abrasives.
- Utilitza el netejador de tubs que s'inclou en la bossa d'accessoris per netejar periòdicament l'orifici de drenatge de l'aigua descongelada a la part posterior del compartiment del frigorífic. Això et permetrà assegurar-te que l'aigua descongelada es buida correctament i evitarà que hi hagi un excés d'aigua i degotegi sobre els aliments que es troben a dins.
- Abans de reparar o netejar l'aparell, desendolla'l de la xarxa o desconnecta l'alimentació.

**ATENCIÓ!** Els accessoris de la nevera no s'han de col·locar al rentaplats.

### Descongelació del compartiment frigorífic

L'evaporació de la humitat dels aliments a l'interior del frigorífic o l'entrada de la humitat de l'aire al compartiment durant l'ús diari poden ocasionar la formació de gel al compartiment frigorífic. En aquests casos, augmentar manualment la temperatura del frigorífic pot facilitar la descongelació automatitzada. La formació de gotetes d'aigua a la paret posterior del compartiment frigorífic indica que s'està efectuant la descongelació automàtica. L'aigua descongelada arribarà automàticament a la sortida del desguàs i seguidament a un recipient on s'evaporarà.

**ATENCIÓ!** Els accessoris de la nevera no s'han de col·locar al rentaplats.

### Descongelar el compartiment congelador

La formació de gel és perfectament normal. La quantitat de gel que es forma i la velocitat a la qual s'acumula dependrà de la temperatura ambient i de la humitat, així com de la freqüència d'obertura de la porta.

1. Selecciona la temperatura més freda quatre hores abans de treure els aliments del congelador per augmentar el temps de conservació dels aliments durant la descongelació.
2. Apaga l'aparell i retira els calaixos. Col·loca els aliments congelats a un lloc fred.
3. Deixa oberta la porta del congelador i deixa que el gel es fongui. Per evitar que l'aigua caigui a terra durant la descongelació, col·loca un drap absorbent a la part de sota del compartiment congelador i escorre'l amb regularitat.
4. Neteja l'interior del congelador. Esbandeix-lo i eixuga'l bé.
5. Torna a encendre l'aparell i torna a col·locar els aliments al compartiment congelador.

### Si no fas servir l'aparell durant un període llarg de temps

1. Apaga l'aparell.
2. Desconnecta el dispositiu de la font d'alimentació.
3. Retira tots els aliments de l'interior.
4. Descongela i neteja l'aparell.

5. Deixa les portes prou obertes per permetre la circulació d'aire per l'interior dels compartiments. Així s'evitarà la formació de floridura i les olors desagradables.

#### En cas d'un tall de corrent

- Mantén les portes de l'aparell tancades. D'aquesta manera, els aliments es conservaran freds durant el major temps possible.
- No tornis a congelar els aliments que s'hagin descongelat, tot i que no s'hagin descongelat completament. Hauràs de consumir-los en un termini de 24 hores.

#### Substitució de la bombeta

L'aparell compta amb una bombeta LED per a la il·luminació interior.

El llum interior només podrà ser reemplaçat per un tècnic autoritzat. Posa't en contacte amb un centre de servei tècnic autoritzat. Per poder oferir-te un servei ràpid, consulta la llista completa del servei tècnic autoritzat que es troba al final d'aquest manual i truca al número de telèfon corresponent.

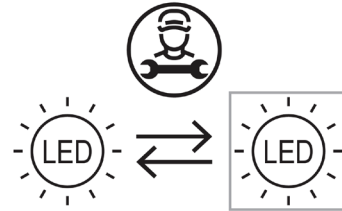

### Solució de problemes

Problema	Causa possible	Solució
L'aparell no funciona.	L'aparell està apagat.	Encén l'aparell.
	L'endoll no està connectat a la presa de corrent correctament.	Connecta l'endoll a la presa de corrent correctament.
	No hi ha tensió a la presa de corrent.	Per saber si la presa de corrent funciona correctament, connecta-la a un altre aparell elèctric. Truca a un electricista professional per reparar l'endoll.
L'aparell fa soroll.	L'aparell no està col·locat de forma estable.	Anivellar l'aparell. Consulta "Anivellament de l'aparell" a les instruccions de muntatge independents.
La bombeta no funciona.	La bombeta és defectuosa.	Consulta la secció "Substitució de la bombeta".
El compressor funciona de forma contínua.	La temperatura seleccionada és massa baixa.	Selecciona una temperatura més elevada. Consulta la secció "Funcionament".
	S'han introduït molts aliments al mateix temps.	Espera unes hores i torna a comprovar la temperatura.
	La temperatura ambient és molt elevada.	Torna a col·locar l'aparell si és possible. Consulta la secció "Col·locació".
	Els aliments introduïts en l'aparell estaven massa calents.	Deixa que els aliments es refredin abans d'emmagatzemar-los.
	La porta no està ben tancada.	Consulta la secció "Tancament de la porta".

Problema	Causa possible	Solució
La temperatura de l'aparell és molt elevada/ baixa.	La temperatura no s'ha ajustat correctament.	Selecciona una temperatura més elevada/baixa.
	La porta no està ben tancada.	Consulta la secció "Tancament de la porta".
	Els aliments introduïts en l'aparell estaven massa calents.	Deixa que els aliments es refredin abans d'emmagatzemar-los.
	S'han introduït molts aliments al mateix temps.	Introdueix menys aliments al mateix temps.
	El gruix del gel del compartiment congelador és de més de 4-5 mm.	Descongelar el compartiment congelador. Consulta "Descongelar el compartiment congelador".
	La porta s'ha obert amb massa freqüència.	Obre la porta només quan sigui necessari
	No circula prou aire fred en l'aparell.	Torna a col·locar els aliments perquè l'aire pugui circular lliurement en l'aparell.
Hi ha massa aigua condensada a la paret posterior del frigorífic.	La porta s'ha obert amb massa freqüència.	Obre la porta només quan sigui necessari
	La porta no s'havia tancat completament.	Assegura't que la porta estigui tancada completament. Consulta la secció "Tancament de la porta".
	Els aliments emmagatzemats no estaven embolicats.	Embolica els aliments de manera adequada abans de guardar-los en l'aparell.
Hi ha aigua dins del frigorífic.	L'orifici de drenatge de la part posterior de l'aparell està obstruït.	Neteja l'orifici de drenatge amb l'eina inclosa.
	Els aliments eviten que l'aigua es dirigeixi cap al col·lector d'aigua.	Assegura't que els aliments no toquin la paret posterior.
Hi ha aigua al sòl.	La porta no està ben tancada.	Consulta la secció "Tancament de la porta".
	L'aparell s'inclina cap endavant.	Inclina l'aparell lleugerament cap enrere (6 mm més avall per la part posterior). Consulta les instruccions de muntatge independents per obtenir més informació.
	S'ha filtrat aigua per la safata de degoteig.	Posa't en contacte amb el servei tècnic autoritzat que es troba al final d'aquest manual.
	L'orifici de drenatge de la part posterior de l'aparell està obstruït.	Neteja l'orifici de drenatge amb l'eina inclosa.
La porta no es tanca completament.	Consulta la secció "Tancament de la porta".	Consulta la secció "Tancament de la porta".

### Sorolls normals

És normal que el sistema de refrigeració generi alguns sorolls, com clapoteigs i xiulets.

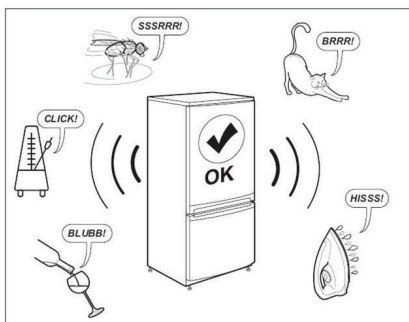

### Tancament de la porta

SÍ	Què has de fer
Les juntes de la porta estan brutes.	Neteja-les.
La junta de la porta està danyada.	Posa't en contacte amb el servei de postvenda per substituir-les.
La porta està bloquejada per prestatgeries, calaixos, aliments, etc.	Col·loca correctament els objectes que bloquegen la porta o retira'ls.
L'aparell no està anivellat.	Anivellar l'aparell. Consulta "Anivellament de l'aparell" a les instruccions de muntatge independents.
La porta no està alineada amb el gabinet.	Ajusta la porta. Consulta les instruccions de muntatge independents.

### Abans de posar-te en contacte amb el Servei postvenda:

Reinicia l'aparell per veure si s'ha solucionat la fallada. Si persisteix, torna a apagar l'aparell i repeteix l'operació al cap d'una hora.

Si l'aparell segueix sense funcionar correctament després d'efectuar les comprovacions que s'indiquen a la guia de solució de problemes i de tornar a encendre'l, posa't en contacte amb el servei de postvenda autoritzat i explica el problema especificant:

- la naturalesa del problema
  - la data de compra
  - el model i el número de sèrie de l'aparell
- ⓘ El número d'article i el número de sèrie es mostren a la placa de característiques del lateral interior esquerre de l'aparell.

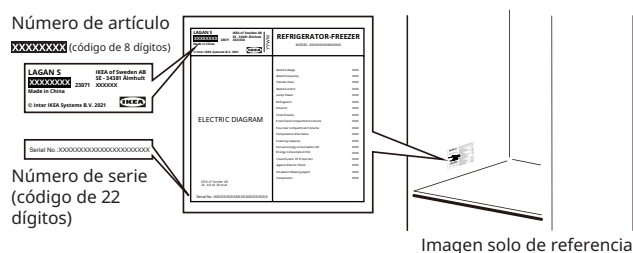

## Informació tècnica

Categoria de producte	
Tipus de producte	Frigorífic amb congelador
Tipus d'instal·lació	Lliure (dempeus)
Dimensions del producte	
Alt	1500 mm
Ample	470 mm
Fons	515 mm
Volum net	
Frigorífic	115,0 l
Congelador	59,0 l
Sistema de descongelació	
Frigorífic	Manual
Congelador	Manual
Altres especificacions	
Potència energètica	
Temps de pujada de temperatura	8 hores
Consum d'energia	195 kWh/any

Nivell de soroll	38 dB(A)
Classe energètica	E
Voltatge nominal	220 - 240 V~
Freqüència nominal	50 Hz
Font d'il·luminació de classe d'eficiència energètica	Exempt

**Nota:** Es pot accedir a la informació sobre el producte a la base de dades de productes escanejant el codi QR a l'etiqueta EPREL.

## Qüestions mediambientals

### 1. Materials d'embalatge

Materials reciclables i marcats amb el símbol . Elimina els materials de l'embalatge en contenidors establerts per al reciclatge. Mantén els materials d'embalatge (bosses de plàstic, peces de poliestirè, etc.) fora de l'abast dels infants, ja que són una font potencial de perill.

### 2. Retirada/eliminació

Aquest aparell ha estat fabricat amb material reciclable. Aquest aparell disposa de la marca de conformitat amb la Directiva Europea 2002/96/ sobre Residus d'Aparells Elèctrics i Electrònics (RAEE). Garantir l'eliminació apropiada dels aparells usats ajuda a prevenir possibles conseqüències negatives en el medi ambient i la salut de les persones.



El símbol  en l'aparell, o la documentació que l'acompanya, indica que aquest aparell no ha de tractar-se com a residu domèstic, sinó que ha de ser portat a un centre especial de recollida de material elèctric o electrònic per reciclar-lo. Quan disposis l'aparell, deixa'l inutilitzable tallant el cable d'alimentació i traient les portes i safates, de tal manera que els infants no puguin introduir-se fàcilment al interior i quedar-se atrapats.

Disposa l'aparell d'acord amb la normativa local relativa a l'eliminació de residus i porta'l a un centre de recollida especial; no deixis l'aparell sense atenció fins i tot durant uns pocs dies, ja que és una font de perill potencial per als infants.

Per obtenir a més informació sobre el tractament, recuperació i reciclatge d'aquest producte, posa't en contacte amb l'oficina local competent, el servei de recollida de residus domèstics o l'establiment en què el vas comprar.

### Declaració de conformitat

- Aquest aparell ha estat dissenyat per a la conservació d'aliments i ha estat fabricat de conformitat amb la normativa (CE) núm. 1935/2004.



- Aquest aparell ha estat dissenyat, fabricat i comercialitzat d'acord amb:
  - els objectius de seguretat de la Directiva 2014/35/UE de "Baixa tensió" (que substitueix la 2006/95/CE i les seves esmenes posteriors);
  - els requisits de protecció de la Directiva 2014/30/EU "CEM".
- Aquest aparell ha estat dissenyat, fabricat i comercialitzat d'acord amb:
  - Normatives de compatibilitat electromagnètica 2016
  - Normatives d'equips elèctrics (seguretat) 2016



## Garantia IKEA

### Quina validesa té la garantia d'IKEA?

Aquesta garantia és vàlida durant **cinc (5) anys** a partir de la data original de compra del vostre aparell a IKEA. El rebut de compra original és necessari com a comprovant de compra. Si es realitza un treball de servei cobert per la garantia, això no ampliarà el període de garantia de l'aparell.

### Quins electrodomèstics LAGAN no estan coberts per la garantia de 5 anys d'IKEA?

Els electrodomèstics LAGAN comprats a IKEA abans de l'1 de maig de 2026 estan coberts per una garantia de 2 anys, a partir de la data original de compra.

### Qui durà a terme el servei?

El proveïdor de serveis d'IKEA proporcionarà el manteniment a través de les seves pròpies activitats de servei o una xarxa de socis de servei autoritzats.

### Què cobreix aquesta garantia?

La garantia cobreix els defectes de l'aparell que puguin haver estat provocades per defectes de fabricació o de materials a partir de la data de compra a IKEA. Aquesta garantia s'aplica només per a ús domèstic. Les excepcions s'especifiquen a la secció "Què no cobreix aquesta garantia?" durant termini de la garantia, els costos per posar remei a la fallada, per exemple reparacions, peces, mà d'obra i desplaçaments quedaran coberts, sempre que l'aparell sigui accessible per a la seva reparació sense despeses especials. A aquestes condicions s'hi apliquen les directrius de la UE (DIRECTIVA (UE) 2019/771) i les normatives locals corresponents. Les peces substituïdes es convertiran en propietat d'IKEA.

### Què farà IKEA per solucionar el problema?

El proveïdor de servei designat per IKEA examinarà el producte i decidirà, segons el seu criteri, si està cobert per la garantia. Si ho cobreix la garantia, el proveïdor de serveis d'IKEA o el seu soci de servei autoritzat repararà el producte defectuós o el reemplaçarà pel mateix producte o un de similar a través de les seves pròpies activitats de servei, segons el seu criteri.

### Què no cobreix aquesta garantia?

- El deteriorament o desgast normal.
- Danys deliberats o causats per negligència, danys causats per incompliment de les instruccions de funcionament, instal·lació incorrecta, connexió a una tensió incorrecta, danys causats per reaccions químiques o electroquímiques, òxid, corrosió o danys causats per l'aigua, com ara els danys causats per un excés de calç a l'aigua, i els danys provocats per condicions mediambientals anormals.

- Peces consumibles, incloent-hi les bateries i les bombetes.
- Peces no funcionals i decoratives, que no afectin l'ús normal de l'aparell, incloent-hi qualsevol possible ratllada i les diferències de color.
- Danys accidentals provocats per substàncies o objectes estranys, per la neteja o pel desbloqueig dels filtres, els sistemes de buidatge o els receptacles de sabó.
- Danys provocats en les peces següents: vidre ceràmic, accessoris, cistells per a la vaixel·la i els coberts, canonades d'ompliment o buidatge, juntes, bombetes o les seves cobertes, pantalles, comandaments, revestiments i parts dels revestiments protectors. Llevat que es demostrï que aquests danys hagin estat provocats per fallades de fabricació.
- Casos on no s'han trobat fallades durant la visita d'un tècnic.
- Reparacions no realitzades pels nostres proveïdors de serveis i/o un servei autoritzat per IKEA, o quan s'utilitzin peces que no siguin originals.
- Reparacions provocades per una instal·lació defectuosa o que no compleixi les especificacions d'instal·lació.
- Ús dels electrodomèstics en un entorn no domèstic, per exemple, per a ús professional.
- Danys de transport. Si un client transporta el producte a casa seva o a una altra direcció, IKEA no es responsabilitza dels danys que pugui patir en el trajecte. No obstant això, si IKEA lliura el producte a la direcció indicada pel client, els danys en el producte produïts amb motiu del transport seran coberts per IKEA.
- Cost de la instal·lació inicial de l'aparell IKEA. No obstant això, si un proveïdor de serveis d'IKEA o el seu servei autoritzat repara o substitueix l'aparell d'acord amb aquesta garantia, el proveïdor de serveis o el seu servei autoritzat tornaran a instal·lar l'aparell arreglat o un de nou, si escau.

Aquestes restriccions no s'apliquen al treball realitzat un especialista utilitzant els nostres components originals per adaptar l'electrodomèstic a les especificacions tècniques de seguretat d'un altre país de la UE.

### Com s'aplica la llei nacional?

La garantia IKEA t'atorga drets legals específics, que cobreixen o excedeixen totes les normatives legals locals. No obstant això, aquestes condicions no limiten de cap manera els drets dels consumidors descrits en la legislació local.

### Àrea de validesa

Per als aparells comprats a un país de la UE i que són traslladats a un altre país de la UE, es proporcionaran els serveis d'acord amb les condicions de la garantia normals al nou país.

Només existeix l'obligació de realitzar serveis en el marc de la garantia si l'aparell compleix i està instal·lat segons:

- les especificacions tècniques del país en què es realitza la reclamació;
- les instruccions de muntatge i la informació de seguretat del Manual de l'Usuari.

### EL SERVEI POSTVENDA específic per a electrodomèstics d'IKEA

No dubtis a posar-te en contacte amb el servei postvenda designat per IKEA per:

- realitzar una reclamació d'acord amb aquesta garantia;
- sol·licitar aclariments sobre la instal·lació de l'aparell d'IKEA als mobles de cuina específics d'IKEA;
- sol·licitar aclariments sobre les funcions dels aparells IKEA.

Per assegurar-nos que podem proporcionar-te la millor assistència, llegeix atentament les Instruccions de Muntatge i/o el Manual d'Instruccions abans de contactar amb nosaltres.

### Com contactar amb nosaltres si requereixes els nostres serveis?



Pots trobar els números de telèfon dels proveïdors de serveis postvenda designats per IKEA al final d'aquest manual.

**i** Per oferir-te un servei més ràpid, et recomanem que utilitzis els números de telèfon específics que es troben al final d'aquest manual. Consulta sempre els números que figuren al manual de l'usuari particular per al qual necessites ajuda. No t'oblidis de proporcionar el número d'article de 8 dígits i el número de sèrie de 22 dígits que s'indiquen a la placa de característiques de l'aparell.

**i** **GUARDA LA FACTURA O EL REBUT DE COMPRA!** És la prova de la compra i els necessitaràs per aplicar la garantia. El rebut també inclou el nom i el número del producte (8 dígits) d'IKEA, per a cada un dels electrodomèstics que compris.

### Necessites ajuda addicional?

Per a totes les qüestions addicionals no relacionades amb el Centre de servei autoritzat sobre els teus aparells, posa't en contacte amb la central telefònica de la botiga IKEA més propera. Et recomanem que llegeixis atentament la documentació de l'aparell abans de posar-te en contacte amb nosaltres.

### Informació sobre les peces de recanvi

- Les següents peces de recanvi: termòstats, sensors de temperatura, plaques de circuit imprès i fonts de llum, estaran disponibles per reparadors professionals durant un període mínim de set anys, després que es posi a la venda l'última unitat del model.
- Les següents peces de recanvi: mànecs de portes, frontisses de portes, safates i cistelles estaran disponibles per a reparadors professionals i usuaris finals durant un període mínim de set anys, i les juntes de les portes durant un període mínim de 10 anys, després que es posi a la venda l'última unitat del model.

Pots trobar les peces de recanvi a:

[www.ikea.com](http://www.ikea.com)

## Índice

Información de seguridade .....	34	Compartimento conxelador .....	41
Instrucións de seguridade .....	35	Uso diario.....	42
Instalación.....	37	Limpeza e mantemento .....	42
Primeiro uso .....	38	Solución de problemas.....	43
Descrición do aparello.....	39	Información técnica.....	45
Funcionamento .....	39	Cuestións ambientais.....	46
Compartimento refrixerador.....	40	Garantía IKEA.....	47

## Información de seguridade

Antes de instalar e utilizar o aparello, le atentamente as instrucións fornecidas. O fabricante non se fai responsable dos danos ou lesións causados por unha mala instalación ou uso. Garda sempre as instrucións xunto co aparello para futuras consultas.

### Seguridade de nenos e persoas vulnerables



**ADVERTENCIA:** Risco de incendio/materiais inflamables

- Este aparello pode ser utilizado por nenos maiores de 8 anos e por persoas cuxas capacidades físicas, sensoriais ou mentais estean diminuídas ou que carezan da experiencia e coñecementos suficientes para manexalo, sempre que conten con supervisión ou se lles ensine a usar o electrodoméstico con seguridade e comprendan os riscos que comporta. Non debe permitirse que os nenos xoguen co aparello. Os nenos non poderán realizar a limpeza e o mantemento sen supervisión. Non debe permitirse que os nenos xoguen co aparello.
- Este aparello pode ser utilizado por nenos de entre 3 e 8 anos e persoas con diferentes discapacidades se recibiron as instrucións axeitadas.
- Os nenos de menos de 3 anos deben permanecer lonxe do dispositivo a menos que se atopen baixo a supervisión dun adulto.

- Non deixes que os nenos xoguen co aparello.
- Os nenos non deben realizar a limpeza nin o mantemento do aparello sen supervisión.
- Os nenos de 3 a 8 anos poden encher e baleirar os frigoríficos.
- Mantén toda a embalaxe fóra do alcance dos nenos e desbótaa segundo corresponda.

### Seguridade xeral

- Este aparello está deseñado para utilizarse en ambientes domésticos e similares, como:
  - zonas de cociña para empregados en tendas, oficinas e outros ambientes de traballo;
  - granxas ou zonas destinadas a clientes en hoteis, hostais e outros ambientes residenciais similares;
  - pensións;
  - servizos de catering e outros negocios non retallistas similares.
- **ADVERTENCIA:** Mantén libres de obstrucións as aberturas de ventilación do aloxamento do aparello ou da estrutura encaixada.
- **ADVERTENCIA:** Non utilices dispositivos mecánicos nin outros medios para acelerar o proceso de desconxelación, excepto os recomendados polo fabricante.
- **ADVERTENCIA:** Non danes o circuío de refrixeración.

- **ADVERTENCIA:** Non utilices dispositivos eléctricos dentro dos compartimentos para alimentos do aparello, a menos que sexan do tipo recomendado polo fabricante.
- **ADVERTENCIA:** Non utilices pulverizadores nin vapor de auga para limpar o aparello.
- **ADVERTENCIA:** Limpa o aparello cun pano suave humedecido. Utiliza só deterxentes neutros. Non utilices produtos abrasivos, estropallos duros, disolventes nin obxectos metálicos.
- **ADVERTENCIA:** Non almacenes substancias explosivas tales como latas de aerosol cun propulsor inflamable neste aparello.
- **ADVERTENCIA:** Se o cable de alimentación presenta algún dano, para evitar riscos, deberá cambiálo o fabricante, o servizo técnico autorizado ou un profesional cualificado.
- **ADVERTENCIA:** Cando instales o aparello, asegúrate de que o cable de alimentación non queda atrapado nin estea danado.
- **ADVERTENCIA:** Non coloques múltiples tomas de corrente portátiles ou fontes de alimentación portátiles na parte traseira do aparello.
- Abrir a porta durante períodos prolongados pode provocar un aumento substancial da temperatura nos compartimentos do aparello.
- Limpas regularmente as superficies que poden entrar en contacto cos alimentos e os sistemas de desaugamento accesibles.
- Limpas os depósitos de auga se non se usaron durante 48 horas; purga o sistema de auga conectado a unha toma de auga se non se extraeu auga durante 5 días.
- Garda a carne e o peixe crus en recipientes axeitados no frigorífico, de xeito que non estean en contacto con outros alimentos nin goteen sobre eles.
- Se o frigorífico se deixa baleiro durante moito tempo, apágao, desconxela o carazo, límpao, sécao e deixa a porta aberta para impedir que apareza mofo no interior.
- Este frigorífico non se deseñou para ser utilizado como un electrodoméstico integrado.
- Os compartimentos de alimentos conxelados de dúas estrelas están destinados a almacenar alimentos preconxelados, gardar ou facer xeados e facer cubos de xeo.
- Os compartimentos dunha, dúas e tres estrelas non son aptos para conxelar alimentos frescos.
- **ADVERTENCIA:** Para evitar perigos debido á inestabilidade do aparello, débese reparar seguindo as instrucións.

## Instrucións de seguridade

### Instalación

**⚠ ADVERTENCIA!** O aparello só poderá ser instalado por persoal debidamente cualificado.

- Retira toda a embalaxe.
- Non instales nin utilices un aparello danado.
- Sigue as instrucións de instalación subministradas co aparello.
- Ten coidado ao mover o aparello en todo momento, posto que é moi pesado. Usa luvas de seguridade e calzado pechado en todo momento.
- Ten coidado de non danar o chan (por exemplo, o parqué) ao mover o aparello.
- Asegúrate de que o aparello non se atopa preto dunha fonte de calor.
- Instala e nivela o aparello nun chan coa resistencia suficiente para soportar o seu peso e nun lugar axeitado para o seu tamaño e uso.
- Asegúrate de que o aire poida circular ao redor do aparello.
- Na primeira instalación ou tras inverter o sentido de apertura da porta, espera polo menos 4 horas antes de conectar o aparello á fonte de alimentación. Deste xeito, o aceite terá tempo de regresar ao compresor.
- Antes de realizar calquera operación no aparello (por exemplo, inverter o sentido de apertura da porta), retira o enchufe da toma de corrente.
- A parte posterior do aparello debe estar apoiada na parede.

- Non instales o aparello onde quede exposto á luz directa do sol.
- Non instales o aparello en lugares demasiado húmidos ou fríos, como adegas.

### Conexión eléctrica

**⚠ ADVERTENCIA!** Risco de incendio e descarga eléctrica.

**⚠ ADVERTENCIA!** Cando instales o aparello, asegúrate de que o cable de alimentación non queda atrapado nin estea danado.

**⚠ ADVERTENCIA!** Non utilices bases múltiples de enchufes nin alargadeiras.

- O aparello debe estar conectado a terra.
- Asegúrate de que os parámetros da placa de características sexan compatibles coas especificacións eléctricas da fonte de alimentación principal.

- Utiliza sempre un enchufe cunha toma de terra correctamente instalada.
- Asegúrate de non danar os compoñentes eléctricos, como o enchufe de rede, o cable de alimentación ou o compresor. Contacta cun electricista ou co servizo técnico autorizado para cambiar os compoñentes eléctricos.
- O cable de alimentación debe estar por debaixo do nivel do enchufe de conexión á rede.
- Conecta o enchufe á toma de corrente unha vez finalizada a instalación. Asegúrate de ter acceso ao enchufe unha vez instalado o aparello.
- Para desconectar o aparello, non tires do cable de alimentación. Tira sempre do enchufe de conexión á rede.
- Só no Reino Unido e Irlanda:  
Este aparello conta cun enchufe de 13 A. Se é necesario cambiar o fusible do enchufe de rede, utiliza unicamente un fusible ASTA de 13 A (BS 1362).

### Uso

**⚠ ADVERTENCIA!** Existe risco de lesións, queimaduras, descargas eléctricas ou incendios.



As tubaxes do circuíto de refrixeración inclúen unha pequena cantidade de refrixerante R600a respectuoso co medio mais inflamable. Non dana a capa de ozono e non aumenta os gases de efecto invernadoiro. Se se escapa refrixerante, pode provocar lesións nos ollos ou incendiarse. Non danes as tubaxes.

- Esta superficie pode quentarse en condicións normais de funcionamento. Non a toques coas mans.

- Non cambies as especificacións deste aparello.
- Non coloques aparellos eléctricos (por exemplo, máquinas para facer xeados) dentro do aparello, salvo se son do tipo recomendado polo fabricante.
- Se se dana o circuíto de refrixeración, asegúrate de que non haxa fontes de ignición na habitación. Ventila a habitación.
- Non deixes que obxectos quentes toquen as partes de plástico do aparello.
- Non almacenes bebidas embotelladas no compartimento do conxelador para evitar que estouren ou se produzan outras perdas.
- Non almacenes líquidos nin gases inflamables no aparello.
- Non coloques produtos inflamables nin obxectos mollados con produtos inflamables preto, dentro ou sobre o aparello.
- Non toques o compresor nin o condensador. Están quentes.
- Non retires nin toques elementos do compartimento de alimentos conxelados se tes as mans molladas ou húmidas.
- Non inxiras o contido (non tóxico) das bolsas de xeo.
- Non tomes cubos de xeo nin polos inmediatamente despois de sacalos do conxelador, xa que poden causar queimaduras por frío.
- Os alimentos desconxelados non se deben volver colocar no compartimento de alimentos conxelados.
- Sigue as instrucións de almacenaxe indicadas no envase dos alimentos conxelados.

### Iluminación interna

**⚠ ADVERTENCIA!** Risco de descarga eléctrica.

- A lámpada do interior do electrodoméstico deseñouse especificamente para electrodomésticos e non é axeitada para iluminar habitacións no fogar ([UE] 2019/2020).

### Coidado e limpeza

**⚠ ADVERTENCIA!** Existe risco de lesións e danos no aparello.

- Antes de proceder ao mantemento do aparello, apágao e desconecta o enchufe da rede eléctrica.
- Este aparello contén hidrocarburos na unidade de refrixeración. Só unha persoa cualificada debe realizar o mantemento e a recarga da unidade.
- Revisa de forma regular o desaugamento do aparello e límpao en caso necesario. Se o desaugamento se bloquea, a auga desconxelada acumúlase na base do aparello.

## Reparación

- Para reparar o aparello, contacta cun dos centros de servizo técnico autorizados que se atopan ao final deste manual.
- Utiliza unicamente repostos orixinais.

## Eliminación do aparello

### ⚠ **ADVERTENCIA!** Risco de lesións e asfixia.

- Desconecta o aparello da rede.
- Corta o cable de alimentación e desbótao.
- Retira as portas para evitar que os nenos e as mascotas poidan quedar encerrados dentro do aparello.

- O circuíto de refrixerante e os materiais illantes deste aparello non danan a capa de ozono.
- A espuma illante contén gases inflamables. Contacta coas autoridades locais para obter información sobre como eliminar correctamente o aparello.
- Non danes a parte da unidade de refrixeración que está preto do intercambiador de calor.

O fabricante declina toda responsabilidade por lesións a persoas ou animais ou danos á propiedade derivados do incumprimento dos anteriores consellos e precaucións.

## Instalación

### ⚠ **ADVERTENCIA!** Antes de instalar o aparello, le detidamente a información de seguridade deste folleto.

#### Lista de verificación de instalación

##### Porta

- A porta encaixa perfectamente no compartimento por todos os lados
- A porta está nivelada

##### Nivelación

- O frigorífico está nivelado

##### Corrente eléctrica

- Agarda 4 horas
- A corrente doméstica está conectada
- O frigorífico está enchufado

##### Comprobacións finais

- Desbotáronse os materiais de embalaxe
- Seleccionouse a temperatura do frigorífico

## Instalación

- Sigue as instrucións de montaxe independentes para instalar este dispositivo.
- Instala o aparello nun lugar no que a temperatura ambiente se corresponda coa clase climática indicada na placa de características do aparello. Isto garante o correcto funcionamento do aparello. A continuación, explícanse as diferentes clases climáticas:

Clase climática	Rango de temperatura ambiente
SN	De +10 °C a +32 °C
N	De +16 °C a +32 °C
ST	De +16 °C a +38 °C
T	De +16 °C a +43 °C

- SN indica que este frigorífico foi deseñado para utilizarse a temperaturas ambiente de entre 10 °C e 32 °C.

- N indica que este frigorífico foi deseñado para utilizarse a temperaturas ambiente de entre 16 °C e 32 °C.
- ST indica que este frigorífico foi deseñado para utilizarse a temperaturas ambiente de entre 16 °C e 38 °C.
- T indica que este frigorífico foi deseñado para utilizarse a temperaturas ambiente de entre 16 °C e 43 °C.

ⓘ Algúns modelos de aparellos poden experimentar problemas de funcionamento se se utilizan fóra dos rangos de temperatura especificados. Só se pode garantir o correcto funcionamento do aparello dentro dos rangos de temperatura especificados. Se tes algunha dúbida sobre a instalación, contacta co provedor, co noso servizo de atención ao cliente ou co centro de servizo técnico autorizado máis próximo.

### Localización

Para garantir un rendemento óptimo, instala o aparello lonxe de fontes de calor, como radiadores, caldeiras e a luz solar directa. Asegúrate de que o aire poida circular libremente pola parte posterior do aparello.

### Nivelación do aparello

Se o aparello se inclina, axusta a altura das dúas patas da parte dianteira do aparello para nivelalo. Consulta as instrucións de montaxe independentes para obter máis información sobre as instrucións.

1. Desconecta o enchufe de rede do aparello da toma de corrente.
2. Xira a pata á dereita para levantar o aparello. Xira a pata á esquerda para baixar o aparello.

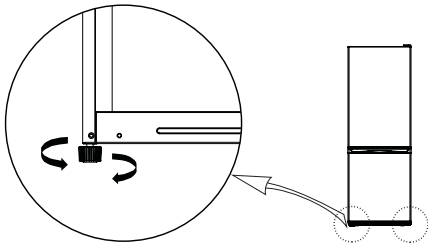

### Limpeza do aparello

Antes de utilizar o aparello por primeira vez, límpao para eliminar o cheiro típico a produto novo.

1. Asegúrate de que o dispositivo está desconectado da fonte de alimentación.
2. Limpa o interior cun pano suave humedecido.
3. Lava os accesorios interiores con auga tépeda e un pouco de xabón neutro e sécaos ben.

### ATENCIÓN!

Non utilices produtos de limpeza abrasivos, clorados nin ácidos, nin disolventes.

- Non utilices esponxas abrasivas nin corrosivas. As superficies metálicas poden corroerse.
- Non laves os accesorios na lavalouza. Poden deformarse.

### Conexión eléctrica

**⚠ ATENCIÓN!** Calquera traballo eléctrico necesario para instalar este aparello debe ser realizado por un electricista cualificado ou unha persoa competente.

**⚠ ADVERTENCIA!** Este aparello debe estar conectado a terra. Non seguir estas instrucións pode provocar a morte, un incendio ou unha descarga eléctrica.

O fabricante non acepta ningunha responsabilidade se non se levan a cabo estas medidas de seguridade. Este aparello cumpre as directivas da CEE.

## Primeiro uso

Conecta o aparello á toma de corrente. As temperaturas ideais para a almacenaxe de comida veñen xa seleccionadas de fábrica (intermedias).

**Nota:** Despois de acender o aparello, necesitará de 4 a 5 horas para alcanzar a temperatura axeitada para almacenar un volume habitual de alimentos.

### Importante!

De acordo coas leis dalgúns países, debe estar provisto dun dispositivo especial (ver a seguinte figura) colocado na parte inferior do frigorífico para indicar a súa zona máis fría.

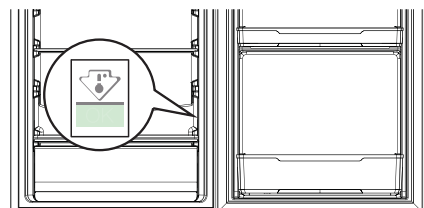

## Descrición do aparello

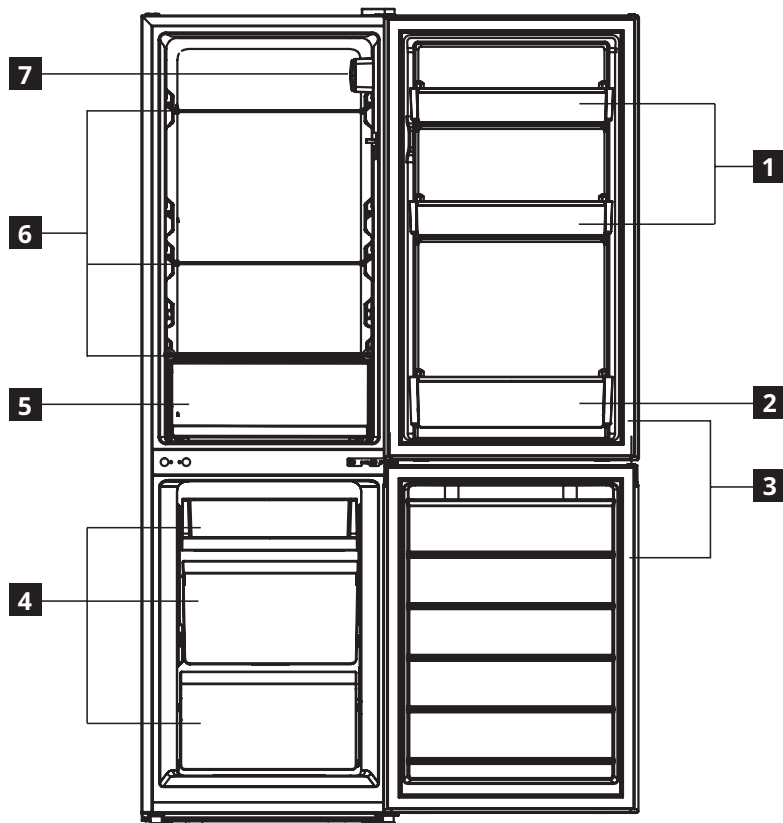

- 1** Bandexas da porta
- 2** Bandexa para botellas
- 3** Xuntas da porta
- 4** Caixóns do conxelador

- 5** Caixón de verduras
- 6** Bandexas de vidro
- 7** Panel de control

## Funcionamento

### Panel de control

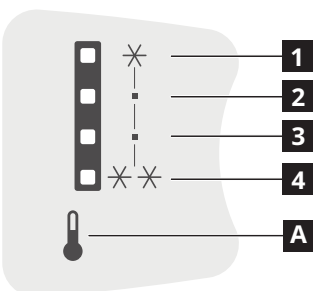

- 1** Indicador de 8 °C
- 2** Indicador de 6 °C
- 3** Indicador de 4 °C
- 4** Indicador de 2 °C
- A** Botón de axuste da temperatura

**Nota:** Non utilices obxectos afiados para utilizar o panel de control, posto que poden raiar ou danar o panel de control.

### Acendido

Cando conectes o enchufe de alimentación a unha toma de corrente, o aparello acéndese e comeza a funcionar.

### Pantalla

En caso de que se produza un fallo no sensor de temperatura, os indicadores correspondentes comezan a pestanexar.

Estado do indicador	Fallo
O indicador de 8°C ( <b>1</b> ) emite unha luz intermitente.	Fallo do sensor de temperatura do frigorífico
O indicador de 4°C ( <b>3</b> ) emite unha luz intermitente.	Fallo do sensor de temperatura ambiente
O indicador de 6°C ( <b>2</b> ) emite unha luz intermitente.	Fallo do sensor de temperatura de desconxelación do frigorífico

**Nota:** Se se produce un fallo intermitente, contacta co servizo técnico.

### Axustar a temperatura

Temperatura recomendada

Compartimento frigorífico: +4 °C (axuste de fábrica)

- Podes configurar a temperatura do compartimento frigorífico a través do panel de control.
- Non é posible axustar directamente a temperatura do compartimento conxelador. Con todo, canto máis frío estea o compartimento frigorífico, máis frío estará o compartimento conxelador.
- Este aparello non ten función de memoria. Despois de enchufalo, a temperatura sempre se axusta a 4 °C.

Para configurar a temperatura, preme o botón de configuración de temperatura **A** unha ou máis veces ata que se ilumine o indicador da temperatura establecida desexada. O aparello comezará a funcionar coa nova temperatura establecida en 15 segundos.

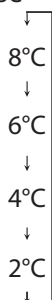

#### Consellos:

- Canto máis baixa sexa a temperatura establecida, máis tempo se poderán almacenar os alimentos de forma segura e máis electricidade consumirá o electrodoméstico.
- Canto maior sexa a temperatura establecida, máis rápido perecerán os alimentos almacenados e menos electricidade consumirá o aparello.

### Modo de superrefrixeración

- Para establecer o aparello no modo de superrefrixeración, mantén premido o botón de axuste de temperatura **A** durante 3 segundos. Os dous indicadores superiores (**1** e **2**) ilumínanse e o aparello entra en modo de superrefrixeración en 15 segundos.
- O aparello sairá automaticamente do modo de superrefrixeración despois de 6 horas. Para saír antes deste modo, preme o botón de axuste da temperatura **A**.

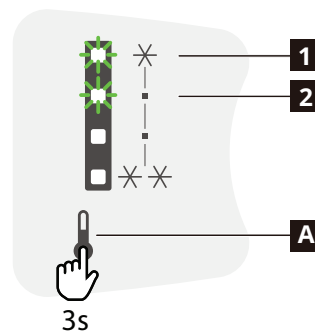

### Modo de superconxelación

- Para poñer o aparello no modo de superconxelación, mantén premido o botón de axuste da temperatura **A** durante 6 segundos. Os dous indicadores inferiores (**3** e **4**) ilumínanse e o aparello entra en modo de superconxelación en 15 segundos.
- O aparello sairá automaticamente do modo de superconxelación despois de 40 horas. Para saír antes deste modo, preme o botón de axuste da temperatura **A**.

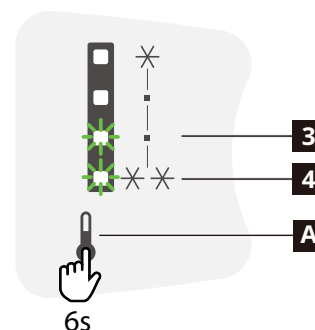

### Apagado

Para apagar o aparello, desconecta o enchufe da toma de corrente.

## Compartimento refrixerador

### Consellos para a refrixeración de alimentos frescos

- Cubre ou envolve a comida, especialmente se ten un sabor forte.
- Coloca os alimentos para que o aire poida circular libremente ao seu redor.
- Para un rendemento óptimo, deixa suficiente espazo no frigorífico para que circule o aire ao redor dos paquetes. Deixa espazo dabondo na parte frontal para que a porta poida pecharse correctamente.
- Non almacenes alimentos quentes ou líquidos que se evaporen no frigorífico.
- Carne (todos os tipos): envólvea nunha embalaxe axeitada e colócaa no estante de vidro que se atopa enriba do caixón de verduras. Almacena a carne durante un máximo de 1-2 días.
- Alimentos cocinados e pratos fríos: cúbreos e colócaos en calquera estante.
- Froitas e verduras: límpaas a fondo e colócaas no caixón de verduras. Os plátanos, patacas, cebolas e allos non se deben gardar no frigorífico se non están envasados.
- Manteiga e queixo: colócaos en recipientes herméticos especiais ou envólveos en papel de aluminio ou en bolsas de polietileno para evitar a maior cantidade de aire posible.

- Botellas: péchaas con tapóns e colócaas nas bandexas da porta.

### Estantes móbiles

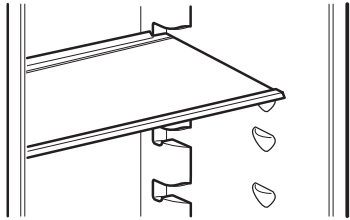

Imaxe só de referencia

- As paredes do frigorífico veñen equipadas cunha serie de guías para que os estantes de vidro de seguridade se poidan colocar segundo sexa necesario.

### Caixón de verduras

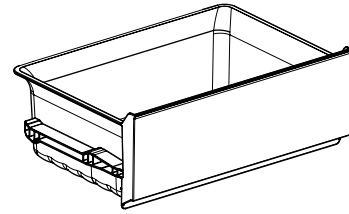

Imaxe só de referencia

- O caixón é axeitado para almacenar froitas e verduras.
- O caixón pódese extraer para limpalo.

## Compartimento conxelador

### Consellos para conxelar alimentos frescos

- A cantidade máxima de alimentos frescos que se poden conxelar en 24 horas móstrase na placa de características.
- Cando se acende por primeira vez ou despois dun período de inactividade, antes de meter os produtos no conxelador, deixa o aparello en funcionamento polo menos durante 2 horas nunha configuración máis fría.
- Non permitas que os alimentos frescos e non conxelados toquen os alimentos que xa están conxelados para evitar así un aumento da temperatura destes últimos.
- Envolve os alimentos para protexelos da auga, da humidade e da condensación; deste xeito, evitarás que se estenda calquera cheiro polo frigorífico ao tempo que aseguras unha mellor almacenaxe da comida conxelada.
- Os alimentos magros conxélanse mellor que os graxos; o sal reduce o tempo de almacenaxe dos alimentos.
- Nunca coloques alimentos quentes no conxelador. Deixar arrefriar os alimentos quentes antes de conxelalos aforra enerxía e prolonga a vida do aparello.
- Non volvas conxelar alimentos parcialmente desconxelados.
- **Nota:** Nunca poñas comida ou bebidas embotelladas no compartimento de alimentos conxelados.
- Para un rendemento óptimo, deixa espazo dabondo no compartimento de comida conxelada para que circule o aire ao redor dos paquetes. Deixa espazo dabondo na parte frontal para que a porta poida pecharse correctamente.

### Consellos para almacenar alimentos conxelados

Para obter un rendemento óptimo, sigue os seguintes consellos:

- Comproba que os produtos conxelados que merques fosen correctamente almacenados polo vendedor.
- Asegúrate de que os alimentos conxelados pasen da tenda de alimentos ao compartimento de alimentos conxelados no menor tempo posible.
- Non abras a porta con frecuencia nin a deixes aberta máis tempo do estritamente necesario.
- Unha vez desconxelados, os alimentos estráganse con rapidez e non se poden volver conxelar.
- Non superes o tempo de almacenaxe indicado polo fabricante dos alimentos.

### Desconxelación

Antes de utilizar alimentos ultraconxelados ou conxelados, pódense desconxelar no compartimento frigorífico ou a temperatura ambiente, dependendo do tempo do que se dispoña.

Incluso é posible cociñar alimentos pequenos conxelados directamente dende o compartimento de alimentos conxelados: neste caso, o tempo de cocción será máis longo.

**⚠ ADVERTENCIA!** No caso de que se produza unha desconxelación accidental, por exemplo, se a subministración eléctrica estivo apagada durante máis tempo do indicado na placa de características do aparello, os alimentos desconxelados deberán consumirse ou cociñarse de inmediato e deberán conxelarse de novo (despois de cociñalos).

## Uso diario

Para reducir a enerxía consumida polo aparello, sigue estes consellos:

- Instala o aparello nunha habitación seca, ben ventilada e lonxe de fontes de calor (por exemplo, radiadores, cociñas, etc.) nun lugar que non estea exposto á luz directa do sol. Se é necesario, utiliza unha placa illante.
- Sigue as instrucións de instalación para garantir boa unha ventilación.
- Unha ventilación insuficiente na parte posterior do aparello aumenta o consumo de enerxía e diminúe a eficiencia refrixerante.
- A temperatura interna do aparello pode verse afectada pola temperatura ambiente, pola frecuencia de apertura da porta e pola localización do aparello. Deben terse en conta estes factores ao seleccionar a temperatura.
- Deixa arrefriar os alimentos e bebidas quentes antes de colocalos no aparello.
- Non obstrúas o ventilador (se o hai) con alimentos.
- Despois de colocar ou retirar alimentos, asegúrate de pechar a porta correctamente, en particular a porta do conxelador.
- Abre as portas o menor número de veces posible.
- Para desconxelar os alimentos, colócaos no compartimento refrixerador. A baixa temperatura dos produtos conxelados arrefría os alimentos no refrixerador.
- A colocación das bandexas no compartimento refrixerador non inflúe no uso eficiente da enerxía. Os alimentos deben colocarse nas bandexas de tal xeito que haxa unha boa circulación do aire (os alimentos non deben tocarse entre eles e debe manterse unha distancia entre os alimentos e a parede traseira).
- As xuntas danadas débense substituír o antes posible.

## Limpeza e mantemento

### Consellos xerais

- Limpa regularmente o aparello cun pano e unha solución de auga tépeda e deterxente neutro especialmente indicado para interiores de refrixeradores. Non utilices limpadores nin ferramentas abrasivas.
- Utiliza o limpador de tubaxes que se inclúe na bolsa de accesorios para limpar periodicamente o orificio de drenaxe da auga desconxelada na parte posterior do compartimento do frigorífico. Isto permite que a auga desconxelada se baleire correctamente e evita que haxa un exceso de auga que pingue sobre os alimentos que se atopan dentro.
- Antes de reparar ou limpar o aparello, desenchúfao da rede ou desconecta a alimentación.

**ATENCIÓN!** Os accesorios do frigorífico non se deben colocar na lavalouza.

### Desconxelación do compartimento frigorífico

A evaporación da humidade dos alimentos no interior do frigorífico ou a entrada da humidade do aire no compartimento durante o uso diario poden ocasionar a formación de xeo no compartimento frigorífico. Nestes casos, aumentar manualmente a temperatura do frigorífico pode facilitar a desconxelación automatizada.

A formación de pingas de auga na parede traseira do compartimento frigorífico indica que se está a realizar a desconxelación automática.

A auga desconxelada chega automaticamente á saída do desaugamento e seguidamente a un recipiente onde se evaporará.

**ATENCIÓN!** Os accesorios do frigorífico non se deben colocar na lavalouza.

### Desconxelar o compartimento conxelador

A formación de xeo é perfectamente normal. A cantidade de xeo que se forma e a velocidade á que se acumula dependerá da temperatura ambiente e da humidade, así como da frecuencia de apertura da porta.

1. Selecciona a temperatura máis fría catro horas antes de sacar os alimentos do conxelador para aumentar o tempo de conservación dos alimentos durante a desconxelación.
2. Apaga o aparello e retira os caixóns. Pon os alimentos conxelados nun lugar frío.
3. Deixa aberta a porta do conxelador e deixa que se derreta o xeo. Para evitar que a auga caia ao chan durante a desconxelación, coloca un pano absorbente na parte de abaixo do compartimento conxelador e escórreo cada pouco.
4. Limpa o interior do conxelador. Aclárao e sécao ben.
5. Volve acender o aparello e volve meter a comida no compartimento conxelador.

### Se non utilizas o aparello durante un período longo de tempo

1. Apaga o aparello.
2. Desconecta o dispositivo da fonte de alimentación.
3. Retira todos os alimentos do seu interior.
4. Desconxela e limpa o aparello.

5. Deixa as portas abertas o suficiente para permitir a circulación de aire polo interior dos compartimentos. Deste xeito, evítase a formación de mofo e cheiros desagradables.

#### En caso dun corte de corrente

- Mantén as portas do aparello pechadas. Deste xeito, a comida conservarase fría o maior tempo posible.
- Non volvas conxelar os alimentos, incluso se se desconxelaron parcialmente. Consúmeos nun prazo de 24 horas.

#### Substitución da lámpada

O aparello conta cunha lámpada LED para a iluminación interior.

A luz interna só a pode substituír un técnico autorizado. Contacta cun centro de servizo técnico autorizado. Para un servizo rápido, consulta a lista completa de centros de servizo técnico autorizados que se atopa ao final deste manual e chama o número de teléfono correspondente.

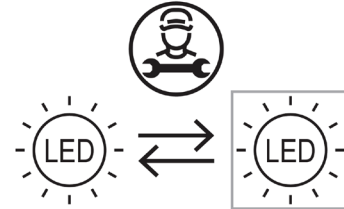

### Solución de problemas

Problema	Causa posible	Solución
O aparello non funciona.	O aparello está apagado.	Acende o aparello.
	O enchufe non está ben conectado á toma de corrente.	Asegúrate de conectar ben o enchufe á toma de corrente.
	Non hai tensión na toma de corrente.	Para saber se a toma de corrente funciona correctamente, conéctaa a outro aparello eléctrico. Chama un electricista profesional para reparar o enchufe.
O aparello fai ruído.	O aparello non está colocado de forma estable.	Nivela o aparello. Consulta "Nivelación do aparello" nas instrucións de montaxe independentes.
A lámpada non funciona.	A lámpada é defectuosa.	Consulta a sección "Substitución da lámpada".
O compresor funciona de forma continua.	A temperatura seleccionada é demasiado baixa.	Selecciona unha temperatura máis alta. Consulta a sección "Funcionamento".
	Metéronse moitos alimentos ao mesmo tempo.	Agarda unhas horas e comproba a temperatura de novo.
	A temperatura ambiente é moi alta.	Cambia o aparello de lugar se é posible. Consulta a sección "Instalación".
	Os alimentos inseridos no aparello estaban demasiado quentes.	Deixa arrefriar os alimentos antes de almacenalos.
	A porta non está ben pechada.	Consulta a sección "Pechado da porta".

Problema	Causa posible	Solución
A temperatura do aparello é moi alta/baixa.	A temperatura non se axustou correctamente.	Selecciona unha temperatura máis alta/baixa.
	A porta non está ben pechada.	Consulta a sección "Peche da porta".
	Os alimentos inseridos no aparello estaban demasiado quentes.	Deixa arrefriar os alimentos antes de almacenalos.
	Metéronse moitos alimentos ao mesmo tempo.	Mete menos alimentos ao mesmo tempo.
	O grosor do xeo do compartimento conxelador é de máis de 4-5 mm.	Desconxela o compartimento conxelador. Consulta "Desconxelar o compartimento conxelador".
	Abriuse a porta con demasiada frecuencia.	Abre a porta só cando sexa necesario.
Hai demasiada auga de condensación na parede posterior do frigorífico.	Non circula aire frío dabondo no aparello.	Volve colocar os alimentos para que o aire poida circular libremente no aparello.
	Abriuse a porta con demasiada frecuencia.	Abre a porta só cando sexa necesario.
	A porta non estaba completamente pechada.	Asegúrate de que a porta estea completamente pechada. Consulta a sección "Peche da porta".
Hai auga dentro do frigorífico.	A comida almacenada non estaba envolta.	Envolve os alimentos correctamente antes de gardalos no aparello.
	O orificio de drenaxe da parte posterior do aparello está obstruído.	Limpa o orificio de drenaxe coa ferramenta incluída.
Hai auga no chan.	Os alimentos evitan que a auga se dirixa cara ao colector de auga.	Asegúrate de que os alimentos non toquen a parede posterior.
	A porta non está ben pechada.	Consulta a sección "Peche da porta".
	O aparello inclínase cara a adiante.	Inclina o aparello lixeiramente cara a atrás (6 mm máis abaixo pola parte posterior). Consulta as instrucións de montaxe independentes para obter máis información.
	Filtrouse auga pola bandexa de goteo.	Contacta co servizo técnico autorizado mencionado ao final deste manual.
A porta non pecha completamente.	O orificio de drenaxe da parte posterior do aparello está obstruído.	Limpa o orificio de drenaxe coa ferramenta incluída.
	Consulta a sección "Peche da porta".	Consulta a sección "Peche da porta".

### Ruídos normais

É normal que o sistema de refrixeración faga algún ruído, como gorgolexos e asubíos.

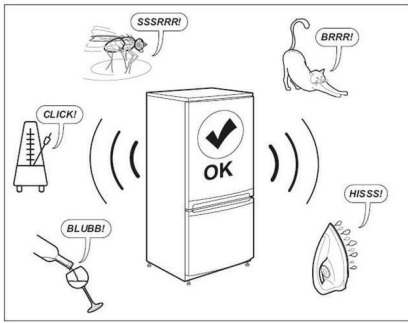

### Peche da porta

Se	Debes
As xuntas da porta están sucias.	Limpalas.
As xuntas da porta presentan danos.	Contactar co servizo posvenda para substituílas.
A porta está bloqueada por estantes, caixóns, alimentos, etc.	Colocar correctamente ou retirar os obxectos que bloquean a porta.
O aparello non está nivelado.	Nivela o aparello. Consulta "Nivelación do aparello" nas instrucións de montaxe independentes.
A porta non está aliñada co gabinete.	Axustar a porta e consultar as instrucións de montaxe independentes.

### Antes de contactar co servizo posvenda:

Reinicia o aparello para ver se se solucionou o fallo. Se persiste, volve apagar o aparello e repite a operación pasada unha hora.

Se o aparello segue sen funcionar ben despois de efectuar as comprobacións que se mencionan na guía de solución de problemas e de volver acendelo, contacta co servizo posvenda e explica claramente o problema especificando os seguintes datos:

- a natureza do problema;
- a data de compra;
- o modelo e o número de serie do aparello.

❶ O número de artigo e o número de serie atópanse na placa de características do lateral interior esquerdo do aparello.

Número de artículo

XXXXXXXX (código de 8 dígitos)

LACAN S  
10000000  
Made in China  
© Inver WMA Systems S.L. 2021

Serial No. XXXXXXXXXXXXXXXXXXXXXXXX

Número de serie  
(código de 22 dígitos)





Imagen solo de referencia

## Información técnica

Categoría de produto	
Tipo de produto	Frigorífico - Conxelador
Tipo de instalación	Libre (de pé)
Dimensións do produto	
Alto	1500 mm
Ancho	470 mm
Fondo	515 mm
Volume neto	
Frigorífico	115,0 l
Conxelador	59,0 l
Sistema de desconxelación	
Frigorífico	Manual
Conxelador	Manual
Outras especificacións	
Potencia enerxética	
Tempo de subida de temperatura	8 horas
Consumo de enerxía	195 kWh/ano

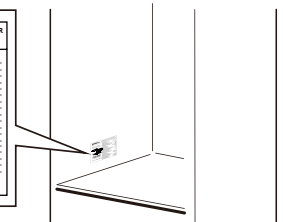
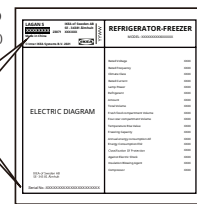
Nivel de ruído	38 dB(A)
Clase enerxética	E
Tensión nominal	220-240 V~
Frecuencia nominal	50 Hz
Fonte de iluminación de clase de eficiencia enerxética	Exento

**Nota:** Podes acceder á información sobre o produto na base de datos de produtos, escaneando o código QR na etiqueta EPREL.

## Cuestións ambientais

### 1. Materiais de embalaxe

Materiais reciclables e marcados co símbolo .

Elimina os materiais de embalaxe en contedores establecidos para a súa reciclaxe.

Mantén os materiais de embalaxe (bolsas de plástico, pezas de polistireno, etc.) fóra do alcance dos nenos durante e despois de instalar o aparello, posto que son unha fonte potencial de perigo para eles.

### 2. Retirada/eliminación

Este aparello fabricouse con material reciclable. O aparello leva a marca CE de conformidade coa Directiva europea 2002/96/CE sobre residuos de aparellos eléctricos e electrónicos (RAEE). A eliminación correcta deste aparello axuda a previr posibles consecuencias negativas no medio e a saúde das persoas.



O símbolo  no aparello, ou a documentación que o acompaña, indica que este aparello non se debe tratar como residuo doméstico, senón que debe ser levado a un centro especial de recollida de material eléctrico ou electrónico para a súa reciclaxe. Cando desbotes o aparello, déixao inutilizable cortando o cable de alimentación e quitando as portas e bandexas, de xeito que os nenos non poidan trepar facilmente polo seu interior e quedar atrapados.

Desbota o aparello conforme á normativa local relativa á eliminación de residuos, levándoo a un centro de recollida especial; non deixes o aparello sen atención incluso durante uns poucos días, posto que é unha fonte de perigo potencial para os nenos. Para máis información sobre o tratamento, recuperación e reciclaxe deste produto, contacta coa oficina local competente, o servizo de recollida de residuos domésticos ou o establecemento no que o mercaches.

### Declaración de conformidade

- Este aparello deseñouse para a conservación de alimentos e fabricouse de conformidade coa normativa (CE) n.º 1935/2004.



- Este aparello deseñouse, fabricouse e comercializouse consonte:
  - os obxectivos de seguridade da Directiva 2014/35/UE de "Baixa tensión" (que substitúe a 2006/95/CE e as súas emendas posteriores);
  - os requisitos de protección da Directiva 2014/30/EU "CEM".
- Este aparello deseñouse, fabricouse e comercializouse consonte:
  - Normativas de compatibilidade electromagnética 2016
  - Normativas de equipos eléctricos (seguridade) 2016



## Garantía IKEA

### Que duración ten a garantía de IKEA?

Esta garantía é válida por **cinco (5) anos** a partir da data orixinal de compra do seu electrodoméstico en IKEA. O recibo de venda orixinal é necesario como comprobante da compra. Se se realiza algún traballo de servizo cuberto pola garantía, este non ampliará o período de garantía do electrodoméstico.

### Que electrodomésticos LAGAN non están cubertos pola garantía de 5 anos de IKEA?

Os electrodomésticos LAGAN comprados en IKEA antes do 1 de maio de 2026 están cubertos por unha garantía de 2 anos, a partir da data orixinal de compra.

### Quen levará a cabo o servizo?

O provedor de servizos de IKEA facilitará o mantemento a través das súas propias actividades de servizo ou rede de socios de servizo autorizados.

### Que cobre esta garantía?

A garantía cobre defectos do aparello posiblemente causados por defectos de fabricación ou de materiais a partir da data de compra en IKEA. Esta garantía só se aplica ao uso doméstico. As excepcións especificanse no título "Que non cobre esta garantía?". Dentro do período de garantía, os custos para remediar o fallo, por exemplo, reparacións, pezas, man de obra e desprazamentos quedarán cubertos sempre que o aparello sexa accesible para a súa reparación sen gastos especiais. Nestas condicións, aplícanse as directrices da UE (DIRECTIVA (UE) 2019/771) e as correspondentes normativas locais. As pezas substituídas pasarán a ser propiedade de IKEA.

### Que fará IKEA para solucionar o problema?

O provedor de servizos designado por IKEA examinará o produto e decidirá, segundo o seu criterio, se está cuberto pola garantía. Se o cobre a garantía, o provedor de servizos de IKEA ou o seu socio de servizo autorizado a través das súas propias actividades de servizo, segundo o seu criterio, reparará ou substituirá o produto defectuoso polo mesmo produto ou un similar.

### Que non cobre esta garantía?

- O deterioro ou desgaste normal.
- Danos deliberados ou causados por negligencia; danos causados polo incumprimento das instrucións de funcionamento, instalación incorrecta ou conexión a unha tensión incorrecta; danos causados por reaccións químicas ou electroquímicas, óxido, corrosión ou danos causados pola auga, entre outros, danos causados por un exceso de cal na auga; e danos provocados por condicións ambientais anormais.

- Pezas consumibles, incluídas as baterías e as lámpadas.
- Pezas non funcionais e decorativas, que non afecten o uso normal do aparello, incluída calquera posible rascadura e as diferenzas de cor.
- Danos accidentais provocados por substancias ou obxectos estraños, pola limpeza ou polo desbloqueo dos filtros, os sistemas de baleirado ou os receptáculos de xabón.
- Danos provocados nas seguintes pezas: vidro cerámico, accesorios, cestos para a louza e os cubertos, tubaxes de enchedura ou baleirado, xuntas, lámpadas ou as súas cubertas, pantallas, mandos, revestimentos e partes dos revestimentos protectores. Salvo que se demostre que tales danos fosen provocados por fallos de fabricación.
- Casos onde non se atoparon fallos durante a visita dun técnico.
- Reparacións non realizadas polos nosos provedores de servizos ou un servizo autorizado por IKEA, ou cando se utilicen pezas non orixinais.
- Reparacións provocadas por unha instalación defectuosa ou que non cumpra as especificacións de instalación.
- Uso do aparello nun ámbito non doméstico, por exemplo, nun uso profesional.
- Danos de transporte. Se un cliente transporta o produto á súa casa ou a outro enderezo, IKEA non se responsabiliza dos danos que poida sufrir no traxecto. Con todo, se IKEA entrega o produto no enderezo indicado polo cliente, os danos no produto producidos con motivo do transporte serán cubertos por IKEA.
- Custo da instalación inicial do aparello IKEA. Non obstante, se un provedor de servizos de IKEA ou servizo autorizado repara ou substitúe o aparello consonte esta garantía, o provedor de servizos ou servizo autorizado volverán instalar o aparello arranxado ou novo, se é preciso.

Estas restricións non se aplican ao traballo realizado sen fallos por un especialista cualificado que utilice as nosas pezas orixinais para adaptar o electrodoméstico ás especificacións técnicas de seguridade doutro país da UE.

### Como se aplica a lei nacional?

A garantía IKEA concédeche dereitos legais específicos, que cobren ou exceden todas as normativas legais locais. Con todo, estas condicións non limitan de ningún xeito os dereitos dos consumidores descritos na lexislación local.

### Área de validez

Para os aparellos comprados nun país da UE e que son levados a outro país da UE, proporcionaranse os servizos de acordo coas condicións da garantía normais no novo país.

Só existe a obriga de realizar servizos no marco da garantía se o aparello cumpre e está instalado de acordo co seguinte:

- as especificacións técnicas do país no que se realiza a reclamación;
- as instrucións de montaxe e a información de seguridade do Manual de usuario.

### SERVIZO POSVENDA específico para electrodomésticos IKEA

Non dubides en contactar co servizo posvenda designado por IKEA para:

- facer unha reclamación consonte esta garantía;
- solicitar aclaracións sobre a instalación do aparello de IKEA nos mobles de cociña específicos de IKEA;
- solicitar aclaracións sobre as funcións dos aparellos IKEA.

Para garantir que lle proporcionemos a mellor asistencia posible, le atentamente as Instrucións de montaxe ou o Manual de instrucións antes de contactar connosco.

### Como contactar connosco se precisas o noso servizo?



Os números de teléfono dos provedores de servizos posvenda designados por IKEA atópanse ao final deste manual.

**i** Para ofrecerche un servizo máis rápido, recomendámosche que utilices os números de teléfono específicos que se atopan ao final deste manual. Consulta sempre os números que figuran no manual de usuario do dispositivo en particular para o que necesitas axuda. Lembra fornecer o número de artigo de 8 díxitos e o número de serie de 22 díxitos que se indican na placa de características do aparello.

**i** **GARDA A FACTURA OU O RECIBO DE COMPRA!** É a proba da compra e é necesaria para facer uso da garantía. O recibo tamén inclúe o nome e o número do produto (8 díxitos) de IKEA, para cada un dos electrodomésticos que compres.

### Necesitas máis axuda?

Para outras cuestións non relacionadas co Centro de servizo autorizado sobre os teus aparellos, dirixete á central telefónica da tenda IKEA máis próxima. Recomendámosche que leas atentamente a documentación do aparello antes de contactar connosco.

### Información sobre as pezas de reposto

- Os termóstatos, sensores de temperatura, placas de circuíto impreso e fontes de luz de reposto deberán estar a disposición dos reparadores profesionais durante un período mínimo de sete anos tras a comercialización da última unidade do modelo.
- Os tiradores das portas, as bisagras das portas, as bandexas e as cestas de reposto deberán estar a disposición dos reparadores profesionais e dos usuarios finais durante un período mínimo de sete anos, e as xuntas das portas han de estar dispoñibles durante un período mínimo de 10 anos tras a comercialización da última unidade do modelo.

Atoparás as pezas de reposto en:

[www.ikea.com](http://www.ikea.com)

Pais o Idiomas	Teléfono	Tarifas	Horarios
Castellano	91 1875537	Tarifa de llamadas nacionales	De 8 a 20 en días laborables
Euskara	91 1875537	Tarifa de llamadas nacionales	De 8 a 20 en días laborables
Català	91 1875537	Tarifa de llamadas nacionales	De 8 a 20 en días laborables
Galego	91 1875537	Tarifa de llamadas nacionales	De 8 a 20 en días laborables

