

# GRILLSKÄR

IKEA of Sweden AB,  
SE-343 81 Älmhult

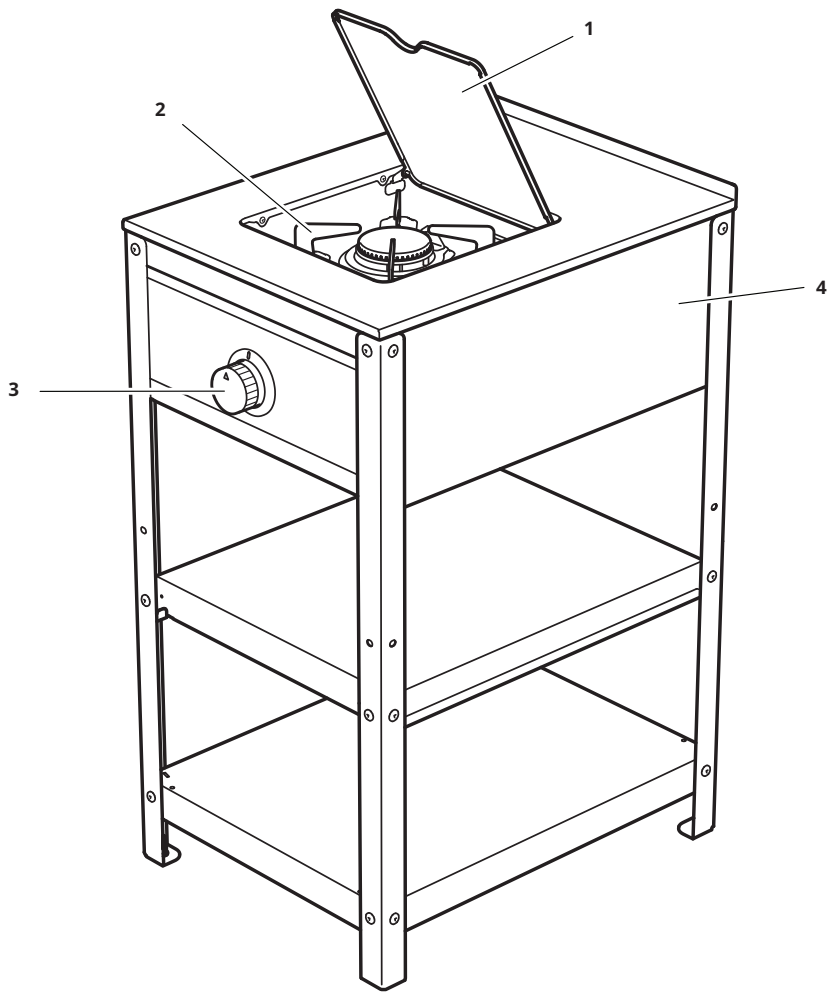

Design and Quality  
IKEA of Sweden



<b>Dansk</b>	<b>4</b>
<b>Norsk</b>	<b>10</b>
<b>Español</b>	<b>15</b>
<b>English</b>	<b>21</b>











## Dansk

### LISTE OVER DELE/FUNKTIONER

Nummereringen af produktets dele herunder henviser til tegningen af sidebrænderen på illustrationssiden

1. Øverste låg
2. Brænder
3. Betjeningsknap
4. Sidebrænder

## ADVARSEL!



-  **Vigtigt:** Læs denne brugsanvisning omhyggeligt, så du har kendskab til apparatet, før du tilslutter det til gaspatron eller gasflaske.
-  Gem disse anvisninger til senere brug.
-  Må kun bruges udendørs. Læs anvisningerne, før du bruger apparatet. Manglende overholdelse af anvisninger og sikkerhedsadvarsler kan medføre alvorlig personskade eller død og/eller skade på ejendom.
-  **FORSIGTIG:** Tilgængelige dele kan være meget varme. Hold børn og kæledyr væk fra sidebrænderen.
-  Sluk for gastilførslen på gasflasken efter brug.
-  Enhver form for ændring af sidebrænderen kan være farlig.
-  Forsøg ikke at flytte sidebrænderen under brug.
-  Gennemfør en lækagetest af sidebrænderen, før du bruger den første gang, årligt, ved demontering, når dele er blevet udskiftet, eller hvis gasflasken fjernes eller udskiftes.
-  Gem disse anvisninger til senere brug.
-  GRILLSKÅR sidebrænder må kun bruges sammen med GRILLSKÅR gasgrill.

## FARE

### Hvis du kan lugte gas:

1. Luk for gastilførslen til produktet
2. Sluk eventuel åben ild
3. Åbn låget
4. Hvis det bliver ved med at lugte, skal du holde dig på afstand af sidebrænderen og straks kontakte din gasleverandør eller brandvæsenet

## ADVARSEL!

-  Opbevar og brug ikke benzin eller andre brændbare væsker eller dampe i nærheden af dette eller andre apparater.
-  En gasflaske, der ikke er tilsluttet til brug, må ikke opbevares i nærheden af dette eller andre apparater.

## GRILLSKÅR sidebrænder

### SIKKERHEDSSYMBOLER

Sikkerhedssymbolerne og deres betydning forklares herunder. Læs og følg anvisningerne i manualen omhyggeligt.



## FARE



FARE: Angiver en nært forstående farlig situation, der – hvis den ikke afværges – vil medføre død eller alvorlig personskade.



## ADVARSEL



ADVARSEL: Angiver en potentielt farlig situation, der – hvis den ikke afværges – kan medføre død eller alvorlig personskade.



## FORSIGTIG



FORSIGTIG: Angiver en potentielt farlig situation eller usikker praksis, der – hvis den ikke afværges – kan medføre mindre eller moderat personskade.



### ADVARSEL!

- ⚠ Hvis du ikke læser og følger disse anvisninger, kan det medføre alvorlig personskade eller skade på ejendom.
- ⚠ Installationen skal gennemføres i henhold til lokale regler.
- ⚠ Dette produkt er KUN TIL UDENDØRS BRUG.
- ⚠ Må ikke bruges i en bygning. Må ALDRIG bruges i et lukket område, f.eks. en carport, garage, veranda, overdækket terrasse eller under nogen form for taglignende konstruktion.
- ⚠ VIGTIGT! – GENNEMFØR LÆKAGETEST AF SIDEBRÆNDEREN, NÅR DEN ER FULDT MONTERET, OG FØR DU BRUGER DEN FØRSTE GANG. DESUDEN skal du altid gennemføre en lækagetest af sidebrænderen årligt, ved demontering, når dele er blevet udskiftet, eller hvis gasflasken fjernes eller udskiftes. HVIS DU IKKE GØR DETTE, KAN DET FORÅRSAGE ALVORIG TILSKADEKOMST ELLER SKADE PÅ SIDEBRÆNDEREN.
- ⚠ Gasflasken skal altid opbevares lodret.
- ⚠ VIGTIGT! – Sørg for, at produktet placeres på et fladt og jævnt område, så fedt nemt kan løbe af.
- ⚠ Kontroller, at forseglingerne (mellem apparatet og

gaspatronen eller gasflasken) er på plads og i god stand, før du tilslutter til gaspatronen eller gasflasken.

- ⚠ Dette apparat skal holdes væk fra brændbare materialer.
- ⚠ GRILLSKÅR sidebrænder er designet til udelukkende at blive brugt med flydende propangas (LP). Må ikke bruges med naturgas (bygas). Ventiler, åbninger, slange og regulator er kun beregnet til LP-gas.
- ⚠ Denne sidebrænder leveres med propanregulator (kun til brug med propangas).
- ⚠ Hvis du får behov for at udskifte gasflasken, skal du sørge for, at produktet er slukket, og at der ikke er antændelseskilder (cigaretter, åben ild, gnister osv.) i nærheden, før du går i gang.
- ⚠ Må aldrig bruges indendørs, i et lukket område eller under jordniveau.
- ⚠ Sidebrænderen må kun bruges over jorden i fri luft med naturlig ventilation, uden for lukkede områder, hvor gaslækage og forbrændingsprodukter hurtigt kan spredes af vind og naturlig luftstrømme.
- ⚠ Sidebrænderen er ikke beregnet til at blive brugt i eller på både eller i campingvogne.
- ⚠ Sidebrænderen må ikke bruges under en brændbar tagkonstruktion.
- ⚠ Brug aldrig en indstillelig regulator sammen med dette produkt.
- ⚠ Sidebrænderen bliver meget varm under brug – pas på, når du rører ved den.
- ⚠ Hold børn og kæledyr i sikker afstand fra sidebrænderen, når den er i brug.
- ⚠ Forsøg ikke at flytte sidebrænderen, når den er i brug.
- ⚠ Sluk altid for gasforsyningen på gasflasken, når sidebrænderen ikke er i brug.
- ⚠ Enhver form for ændring af sidebrænderen kan være farlig.
- ⚠ Lad ikke sidebrænderen være uden opsyn, når den er i brug.
- ⚠ Dele, der er forseglet af producenten eller dennes agent, må ikke ændres af brugeren.
- ⚠ Låget skal altid stå åbent, når du tænder grillen.
- ⚠ Brug kun sidebrænderen på jorden eller på et fladt, vandret og ikke-brændbart underlag. Når du placerer sidebrænderen, skal du sørge for, at der er mindst 1 meter til brændbare genstande eller bygninger.
- ⚠ Før hver brug skal du kontrollere gasslangen for at sikre, at den ikke er snoet eller for stram.
- ⚠ Når du opbevarer sidebrænderen eller gasflasken, skal du sørge for, at de holdes væk fra brændbare materialer eller væsker.
- ⚠ Hvis der er lækage på dit apparat (hvis det lugter af gas), skal du straks tage det med udenfor til et område med god ventilation og uden flammer, så

lækagen kan blive påvist og standset. Hvis du vil kontrollere dit apparat for lækager, skal du gøre det udenfor. Forsøg ikke at påvise lækager med en flamme, brug sæbevand.

- ⚠ Gasflasken må ikke opbevares ved siden af sidebrænderen eller noget andet apparat.
- ⚠ Følg altid pleje- og vedligeholdelsesanvisningerne – vedligehold din sidebrænder jævnligt.
- ⚠ Lad der ikke ske en ophobning af fedt eller madrester i eller på sidebrænderen – BRANDFARE.
- ⚠ Udskift altid slidte dele.
- ⚠ Brug ikke apparatet, hvis det har beskadigede eller slidte forseglinger.
- ⚠ Brug ikke et apparat, der lækker, er beskadiget, eller som ikke fungerer korrekt.
- ⚠ Sidebrænderen må ikke opbevares eller tildækkes, før den er helt afkølet.
- ⚠ Hold ventilationsåbningen på opbevaringsrummet til gasflasken ren og fri for snavs.
- ⚠ Hold området omkring sidebrænderen frit for brændbare materialer, benzin eller andre brændbare væsker og dampe.
- ⚠ Brug kun den trykregulator og slange, der leveres sammen med grillen/sidebrænderen.
- ⚠ Reservedele til trykregulatorer skal være af samme type som dem, der oprindeligt blev leveret sammen med sidebrænderen.
- ⚠ Brug aldrig en indstillelig regulator til denne sidebrænder.
- ⚠ Lad ikke brændbare materialer hænge på grillens/sidebrænderens greb.
- ⚠ Tilgængelige dele kan være meget varme. Hold små børn væk fra sidebrænderen.
- ⚠ Brug altid beskyttelseshandsker eller en grillhandske, når du håndterer varme dele eller f. eks. gryder.
- ⚠ Brug kun køkkenudstyr med en diameter på mindst 10 cm og højst 26 cm.

## LÆKAGETEST

VIGTIGT – GENNEMFØR EN LÆKAGETEST FØR BRUG  
Gennemfør altid en lækagetest på produktet – årligt, ved demontering, når dele er blevet udskiftet, eller hvis gasflasken fjernes eller udskiftes.

- Brug aldrig åben ild til at kontrollere for lækage. TÆND IKKE FOR SIDEBRÆNDEREN, NÅR DER GENNEMFØRES LÆKAGETEST.
- Skal gennemføres i et område med god ventilation.
- Kontroller, at alle betjeningsknapper står på 'OFF'.
- Kontroller for lækager ved at pensle en blanding af lige dele vand og sæbe/rengøringsmiddel over alle samlinger på gassystemet, inkl. alle ventiltilslutninger, slangetilslutninger og regulatortilslutninger.
- Kontroller, at sæbeopløsningen er påført alle

tilslutninger – slut regulatoren til gasflasken, åbn gaskontrolventilen på regulatoren for at lade gassen strømme til.

- OBSERVER – hvis der dannes bobler over en hvilken som helst del af samlingerne, er der en lækage.
- Sluk for gassen, og spænd alle samlinger
- Gentag testen. Hvis der dannes bobler igen, må du ikke bruge sidebrænderen. Kontakt din lokale forhandler for at få hjælp.

## INSTRUKTIONER TIL GAS OG REGULATOR

- Gasflasken skal placeres lodret under den primære grill.
- Gasflasker må aldrig opbevares eller lægges på siden.

## Brugsanvisning

GRILLSKÅR sidebrænder må kun bruges sammen med GRILLSKÅR gasgrill. Før du samler sidebrænderen, skal du fjerne al beskyttende emballage fra alle dele. Opbevar ikke en ekstra LP-gasflaske under eller i nærheden af grillen. Gasflasken skal have ventilbeskyttelse for at beskytte gasflaskens ventil. Sæt støvdækslet på flaskens ventiludløb, når flasken ikke er i brug. Sæt kun et støvdæksel af den type, der leveres med flaskeventilen, på flaskens ventiludløb. Andre typer dæksler eller propper kan forårsage lækage af propangas.

## BRUGSANVISNING - SIDEBRÆNDER

Før du fortsætter, skal du være sikker på, at du forstår advarslerne i denne manual.

## Sådan tænder du sidebrænderen

- Åbn sidebrænderens låg.
- Kontrollér, at betjeningsknappen står på "OFF".

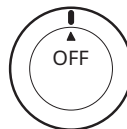

- Åbn for gastilførslen på gasflasken.
- Tryk betjeningsknappen ned, og drej den til tændingspositionen.

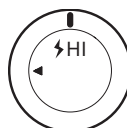

- Hold drejeknappen inde i mindst 10 sekunder for at sikre, at brænderen bliver ved med at være tændt.
- Hvis brænderen ikke tænder, når du har holdt knappen inde i 20 sekunder, skal du dreje den til positionen "OFF". Vent 1 minut, og prøv igen. Hold ikke drejeknappen inde i længere tid, da det kan medføre ophobning af gas.
- Hvis det blæser, skal sidebrænderen skærmes mod vinden, når den tændes.
- Drej på betjeningsknappen for at ændre indstillingerne for brænderen.
- Lad ikke produktet blive udsat for vejr og vind, og opbevar det ikke i fugtige og våde områder.
- Brus ikke produktet med vand, når overfladen er varm.
- Håndter aldrig varme dele med ubeskyttede hænder.
- For at forlænge sidebrænderens levetid og holde den i god stand, anbefaler vi kraftigt, at produktet dækkes til, når det efterlades udenfor i kortere eller længere tid, især i vintermånederne.
- VIGTIGT – Vi anbefaler, at der udføres service på sidebrænderen enten efter hver 100 timers brug eller årligt, afhængigt af, hvilket tidspunkt der kommer først.
- Udskift den fleksible slange i henhold til nationale krav.
- Produktet må ikke ændres.

### Anvisninger i manuel tænding

- Hold en tændt tændstik ved siden af brænderen (samme sted som gnistskærmen).
- Tryk og drej betjeningsknappen til den højeste position.

Beskyt altid dine hænder, når du håndterer noget i nærheden af sidebrænderens madlavningsområde.

### Sådan slukker du sidebrænderen

Tryk betjeningsknappen ind, og drej den til positionen "OFF". Sluk for gassen, og afmonter gasflasken, når sidebrænderen ikke er i brug. Regulatoren skal afmonteres, når sidebrænderen ikke er i brug.

### FØDEVARESIKKERHED

Læs og følg disse råd, når du laver mad på sidebrænderen:

- Vask altid hænder før og efter, du har håndteret råt kød, og før du spiser.
- Hold altid råt kød væk fra tilberedt kød og andre madvarer.
- Før tilberedning skal du kontrollere, at sidebrænderens overflade og køkkenredskaberne er rene og fri for gamle madrester.
- Brug ikke de samme køkkenredskaber til at håndtere tilberedte og rå madvarer.
- Kontrollér, at kød er gennemstegt, før du spiser det.

**⚠ FORSIGTIG** – hvis du spiser råt eller utilstrækkeligt gennemstegt kød, kan det medføre madforgiftning (f.eks. bakteriestammer som E. coli)

- For at reducere risikoen for utilstrækkeligt gennemstegt kød skal du skære i kødet for at kontrollere, at det er gennemstegt indvendigt.

**⚠ FORSIGTIG** – hvis kød er gennemstegt, er kødsaften klar, og der bør ikke være spor af lyserød eller rød kødsaft eller farve i kødet.

- Når du er færdig med at lave mad på sidebrænderen, skal alle overflader og køkkenredskaber rengøres.

### PLEJE OG VEDLIGEHOLDELSE

- Rengør sidebrænderen mellem hver brug og især efter lange perioder, hvor den har været opbevaret og ikke brugt.
- Kontrollér, at sidebrænderen er tilstrækkeligt afkølet før rengøring.



### FORSIGTIG!

- ⚠ Sluk brænderen, hvis du lugter gas. Hvis lugten fortsætter, skal du straks kontakte din gasleverandør.
- ⚠ I tilfælde af ukontrollerbar ild, skal du straks afmontere gasflasken, fjerne den fra ilden og kontakte brandvæsenet. UDSÆT IKKE DIG SELV FOR FARE!!
- ⚠ Sørg for, at der ikke bruges spraydåser i nærheden af sidebrænderen, når den er i brug.
- ⚠ Sørg for, at al emballage og plastposer bortskaffes sikkert.

### Vedligeholdelse af brænder (2)

- Ved normal brug kan brænderne holdes rene ved at brænde rester efter madlavning af efter tilberedning.
  - Brænderne skal rengøres årligt, eller når de er kraftigt tilsmudsede, for at sikre, at der ikke er tegn på blokering (snavs, insekter) i enten brænderens åbninger eller venturirørene på de brændere, der er monteret over ventilåbningerne. En blokeret brænder kan medføre brand under grillen.
  - Foretag visuel inspektion af brænderne.
- Se billedet herunder, der viser korrekt brænding. Der skal være flammer fra alle åbninger.

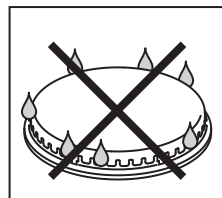
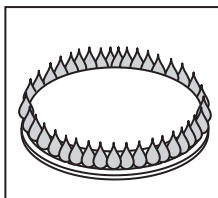

### OPBEVARING

Lad ikke sidebrænderen stå utildækket, når den ikke er i brug. Opbevar sidebrænderen køligt og tørt, f.eks.

i et skur eller en garage, når den ikke er i brug, for at beskytte den mod ekstreme vejrforhold, især hvis du bor i nærheden af kysten.

Hvis produktet udsættes for sollys, stillestående vand, havluft/saltvand i længere tid, kan det blive beskadiget. (I nogle af disse situationer er et overtræk måske ikke tilstrækkeligt til at beskytte produktet).

- Tildæk brænderne med aluminiumsfolie for at forhindre insekter eller snavs i at samle sig i brænderens huller.
- Hvis sidebrænderen skal opbevares indendørs, skal gasflasken afmonteres og efterladt udendørs. Gasflasken skal altid opbevares udendørs i et tørt område med god ventilation og væk fra varme- eller antændelseskilder. Lad ikke børn lege med gasflasken.
- Gasflasker skal opbevares uden for børns rækkevidde og må ikke opbevares i en bygning, garage eller andre lukkede områder.

#### **TEKNISKE OPLYSNINGER**

Sidebrænderen er designet udelukkende til udendørs brug med propangas. Læs al medfølgende dokumentation omhyggeligt.

#### **DANMARK (DK)**

**Artikelnr.:** 90490004

**Gaskategori:** I3B/P(30)

**Gastype og -tryk:** Butan/Propan 30 mbar

**Maks. gasforbrug:** 218 gm/t

**Samlet varmetilførsel:** 3 kW

**Injektorstørrelse på hovedbrændere:** 0,85 mm

**Beregnet til følgende lande:** DK

#### **SPANIEN (ES)**

**Artikelnr.:** 90490004

**Gaskategori:** I3+(28-30/37)

**Gastype og -tryk:** Butan (28-30) mbar /

Propan 37 mbar

**Maks. gasforbrug:** 218 gm/t

**Samlet varmetilførsel:** 3 kW

**Injektorstørrelse på hovedbrændere:** 0,85 mm

**Beregnet til følgende lande:** ES

#### **NORGE (NO)**

**Artikelnr.:** 90490004

**Gaskategori:** I3B/P(30)

**Gastype og -tryk:** Butan/Propan 30 mbar

**Maks. gasforbrug:** 218 gm/t

**Samlet varmetilførsel:** 3 kW

**Injektorstørrelse på hovedbrændere:** 0,85 mm

**Beregnet til følgende lande:** NO

#### **Sådan udskifter du gasf asken**

Kontroller, at brænderne er slukket, før du afmonterer gasflasken.

Kontroller forseglingerne, før du tilslutter en ny gasflaske til brænderen.

Udskift gasflasken udendørs og væk fra andre mennesker.



## FEJLFINDING

PROBLEM	MULIG ÅRSAG	LØSNING
Brænderen tænder ikke ved hjælp af tændingssystemet	LP-gasflasken er tom	Udskift med fuld gasflaske
	Fejlbehæftet regulator	Kontroller eller udskift regulatoren
	Blokering af brænder	Rengør brænder
	Blokering af gasdyser eller gasslange	Rengør dyser og gasslange
	Elektrodewiren er løs	Tilslut wiren
	Elektrode eller wire er beskadiget	Udskift elektrode og wire
Lav flamme eller tilbageslag (brand i brænderens slange – der kan høres en hvislende eller buldrende lyd).	LP-gasflasken er for lille	Brug en større gasflaske
	Blokering af brænder	Rengør brænder
	Blokering af gastilførsel eller gas	Rengør dyser og gasslange
	Blæst	Brug grillen et mere beskyttet sted
Det er vanskeligt at dreje knappen til gasventilen	Gasventilen er stoppet	Udskift gasventilen

### SÅDAN FÅR DU FAT PÅ OS, HVIS DU HAR BRUG FOR HJÆLP

Kontakt dit lokale IKEA varehus. Du kan finde adresse og telefonnummer i IKEA kataloget eller på [IKEA.dk](http://IKEA.dk)  
For at sikre, at vi giver dig den bedst mulige hjælp, skal du læse afsnittene Monteringsvejledning og/eller Brugsanvisningen i denne manual, før du kontakter os.

## Norsk

### LISTE OVER DELER/FUNKSJONER

Nummereringen av dette produktets deler/funksjoner refererer til tegningen på illustrasjonssiden.

1. Topplukk
2. Brenner
3. Kontrollbryter
4. Sidebrennerens hus



## ADVARSEL

- ⚠ Viktig: Les denne bruksanvisningen nøye, slik at du gjør deg kjent med apparatet før du kobler det til gassflaska.
- ⚠ Ta vare på disse instruksjonene for fremtidig bruk.
- ⚠ Kun til utendørs bruk. Les instruksene før du bruker sidebrenneren. Hvis disse instruksjonene og advarslene ikke leses og følges, kan det føre til alvorlig personskade eller død, og/eller skade på eiendom.
- ⚠ Advarsel: sidebrennerens deler kan være veldig varme. Hold barn og kjæledyr på trygg avstand fra sidebrenneren.
- ⚠ Hold barn og kjæledyr på trygg avstand fra sidebrenneren.
- ⚠ Det kan være farlig å gjøre endringer på sidebrenneren.
- ⚠ Ikke forsøk å flytte på apparatet mens det er i bruk.
- ⚠ Test sidebrenneren for lekkasje før første gangs bruk, årlig, når den demonteres, når deler skiftes ut, eller dersom gassflaska tas av eller byttes.
- ⚠ Ta vare på disse instruksjonene for fremtidig bruk.
- ⚠ GRILLSKÅR sidebrenner skal kun brukes sammen med GRILLSKÅR gassgrill.



## FARE

Dersom du kan lukte gass:

1. Steng av gassen til sidebrenneren.
2. Slukk enhver form for åpen ild.
3. Åpne lokket.
4. Dersom lukten vedvarer, hold god avstand til sidebrenneren og ring din gassleverandør eller brannvesenet.



## ADVARSEL

- ⚠ Ikke lagre brennstoff eller andre lettantennelige væsker eller gasser i nærheten av denne eller annen enhet.
- ⚠ Gassflasker som ikke er tilkoblet for bruk, skal ikke oppbevares i nærheten av denne eller annen enhet.

## GRILLSKÅR sidebrenner

### SIKKERHETSSYMBOLER

Sikkerhetssymbolene og deres betydning forklares under. Les og følg instruksjonene i denne bruksanvisningen nøye.



## FARE



FARE: Beskriver umiddelbart forstående farlige situasjoner, som, dersom de ikke unngås, vil resultere i død eller alvorlig skade.



## ADVARSEL



ADVARSEL: Beskriver en mulig farlig situasjon, som, dersom den ikke unngås, kan resultere i død eller alvorlig skade.



## FORSIKTIG



FORSIKTIG: Beskriver en mulig farlig situasjon, eller farlig bruk av produktet, som, dersom den ikke unngås, kan resultere i mindre eller moderate skader.



### ADVARSEL

- ⚠ Hvis du ikke leser og følger instruksjonene i denne bruksanvisningen, kan det medføre alvorlig personskade og materielle skader.
- ⚠ Installasjonen skal overholde gjeldende lokale regler.
- ⚠ Dette produktet må **KUN BRUKES UTENDØRS**. Må **ALDRI** brukes på eller i lukkede områder, f.eks. carport, garasje, veranda, overbygget terrasse eller under noen form for overbygg.
- ⚠ **VIKTIG – SIDEBRENNEREN SKAL LEKKASJETESTES, NÅR DEN ER FERDIG MONTERT, OG FØR DEN BRUKES FØRSTE GANG.**
- ⚠ **DESSUTEN** skal du alltid lekkasjeteste sidebrenneren 1 gang i året, når den demonteres, når det skiftes deler, eller hvis gassflasken fjernes eller skiftes ut. **HVIS DISSE ANVISNINGENE IKKE FØLGES, KAN DETTE RESULTERE I ALVORLIG PERSONSKADE ELLER SKADER PÅ SIDEBRENNEREN.**
- ⚠ Gassflasken skal alltid oppbevares loddrett.
- ⚠ Viktig: Sørg for at produktet står på et flatt, jevnt underlag for å hjelpe fett med å renne av.
- ⚠ Sjekk at forseglingene (mellom produktet og gassflaska) er på plass og i god stand før du kobler til gassflaska.



Produktet må holdes borte fra brennbare materialer.



GRILLSKÅR sidebrenner skal kun brukes sammen med flytende propangass (LP). Skal ikke brukes med naturlig gass (i rør i byer). Ventiler, åpninger, slange og regulator er kun for propangass (LP).



Sidebrenneren er utstyrt med en propanregulator (skal kun brukes med propangass).



Skulle du trenge å skifte gassflaske, så sørg for at produktet er slått av, og at det ikke finnes noen kilder til ild (sigaretter, åpen ild, gnister, osv.) i nærheten før du fortsetter.



Må aldri brukes innendørs, i et lukket område eller under bakkenivå.



Sidebrenneren må kun brukes over bakkenivå i åpne omgivelser med naturlig ventilasjon, ikke i lukkede områder, hvor gasslekkasjer og forbrenningsprodukter hurtig spres av vind og naturlig konveksjon.



Sidebrenneren er ikke beregnet til bruk i campingkjøretøy eller båter.



Sidebrenneren må ikke brukes under en brennbar konstruksjon.



Bruk aldri en justerbar regulator til denne sidebrenneren.



Sidebrenneren blir svært varm når den er i bruk. Pass på ikke å røre ved den og brenne deg.



Hold barn og kjæledyr på sikker avstand fra sidebrenneren når den er i bruk.



Ikke prøv å flytte sidebrenneren når den er i bruk.



Skru alltid av gasstilførselen på gassflaska når den ikke er i bruk.



Det kan være farlig å gjøre endringer på denne brenneren.



Ikke la sidebrenneren stå uten tilsyn når den er i bruk.



Alle deler som er forseglet av produsenten, må ikke endres av bruker.



Når du tenner grillen, må du alltid ha lokket åpent.



Grillen skal kun brukes ute, på et flatt, jevnt og ikke-brennbart underlag. Plasser alltid grillen minst 1 meter fra brennbare gjenstander og bygninger.



Før hver bruk, inspisér gasslangen for å sikre at den ikke har bøyd eller vridd seg og ikke har noen sprekker.



Når du lagrer sidebrenneren eller gassflaska, må du passe på at de er borte fra brannfarlige materialer eller væsker.



Hvis det er en lekkasje på apparatet (lukt av gass), ta det ut umiddelbart med ut til et godt ventilert, flammefritt sted hvor lekkasjen kan oppdages og stoppes. Hvis du ønsker å sjekke for lekkasjer på apparatet, gjør det utendørs. Ikke prøv å oppdage lekkasjer ved hjelp av en flamme, bruk såpevann.



Gassflaska skal ikke oppbevares ved siden av denne eller andre apparater.

- ⚠ Følg alltid instruksjonene for rengjøring og vedlikehold – vedlikehold sidebrenneren regelmessig.
- ⚠ Ikke la fett eller matrester bygges opp i eller på sidebrenneren – BRANNFARE.
- ⚠ Erstatt alltid slitte deler
- ⚠ Ikke bruk sidebrenneren hvis den har en skade eller slitte forseglinger.
- ⚠ Ikke bruk et apparat som lekker, er skadet eller som ikke fungerer som det skal.
- ⚠ Ikke lagre eller dekk til sidebrenneren før den er helt avkjølt.
- ⚠ Hold ventilasjonsåpningen på gassflaska fri og ren.
- ⚠ Hold området rundt gassidebrenneren fri for alle brennbare materialer, bensin eller andre brannfarlige væsker og damper.
- ⚠ Bruk bare trykkregulatoren og slanger som følger med denne grillen/sidebrenneren.
- ⚠ Reservedeler som trykkregulatorer og slanger skal være av samme type som de som ble levert opprinnelig med sidebrenneren.
- ⚠ Bruk aldri en stillbar regulator til denne sidebrenneren.
- ⚠ Ikke heng brennbare materialer på håndtakene til denne grillen/sidebrenneren.
- ⚠ Tilgjengelige deler kan være veldig varme. Hold små barn unna.
- ⚠ Bruk alltid grytekluter eller grillvotter, når du håndterer varme deler eller f.eks. gryter.
- ⚠ Bruk bare kokekar med en diameter på minst 10 cm (3,9") og maks 26 cm (10").

## LEKKASJETESTER

VIKTIG: UTFØR LEKKASJETESTER FØR BRUK

Utfør alltid en lekkasjetest – hvert år før sidebrenneren tas i bruk, når den demonteres, når deler skiftes, eller når gassflasken byttes.

- Bruk aldri åpen flamme for å sjekke lekkasjer. IKKE TENN SIDEBRENNEREN UNDER LEKKASJETESTING.
- Må utføres i et godt ventilert område.
- Sørg for at alle brytere står på 'OFF'.
- Test om det er lekkasjer ved å pensle på en løsning av 1/2 del vann og 1/2 del såpe over alle gassystemets tilkoblinger, inklusiv alle ventilertkoblinger, slangekoblinger og regulatorkoblinger.
- Sjekk at såpeløsningen finnes på alle tilkoblinger – koble regulatoren til gassflasken, åpne gasskontrollventilen på regulatoren slik at sidebrenneren forsynes med gass.
- OBSERVER: Dersom det dannes bobler på noen av tilkoblingene, er det en lekkasje.
- Skru av gassen og stram alle koblinger.
- Gjenta testen. Dersom det dannes bobler igjen, ikke bruk sidebrenneren. Kontakt ditt nærmeste IKEA-varehus for assistanse.

## GASS- OG REGULATORINNSTILLINGER

- Gassflaska skal plasseres stående rett under hovedgrillen.
- Gassflasker skal aldri oppbevares liggende på siden.

## Bruksanvisning

GRILLSKÅR sidebrenner kun brukes sammen med GRILLSKÅR gassgrill. Før du monterer sidebrenneren, fjern all beskyttende emballasje fra hver del. Ikke oppbevar ei reservegassflaske under eller i nærheten av produktet. Gassflaska som brukes, skal ha en krage som beskytter sylinderventilen.

Plasser et støvdeksel på ventilutløpet på gassflaska når den ikke er i bruk. Støvdekslet som du plasserer på flaskeventilen må være av den typen som leveres med gassflaska. Andre typer deksler eller propper kan forårsake lekkasje av propangass.

## BRUKSANVISNING FOR SIDEBRENNER

Før du går videre, forsikre deg om at du forstår advarslene i denne bruksanvisningen.

### Tenn sidebrenneren

- Åpne sidebrennerens lokk.
- Sørg for at alle brytere står på 'OFF'.

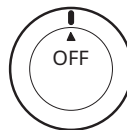

- Skru på gasstilførselen på gassflasken.
- Trykk bryteren ned og vri den for å tenne grillen.

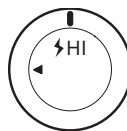

- Hold bryteren inne i minst 10 sekunder for å sikre at brenneren holder seg tent.
- Dersom brenneren ikke tenner etter at du har holdt bryteren inne i 20 sekunder, vri bryteren til 'OFF', vent i 1 minutt og prøv igjen. Ikke fortsett å holde bryteren inne lenger, fordi du kan risikere at gassen samler seg opp.
- Dersom det blåser, bør sidebrenneren skjermes for vinden for at den skal tenne.
- Vri bryteren for å regulere flammehøyden fra brenneren etter behov.

## Slik tenner du sidebrenneren manuelt

- Plasser en tent fyrstikk ved siden av brenneren (på samme sted som gnistbeskytteren).
- Trykk ned og vri bryteren til den står på høy flamme.

Husk å alltid beskytte hendene når du håndterer noe i nærheten av stekeoverflaten på sidebrenneren.

## Slå av sidebrenneren

Dytt bryteren inn og vri den til «OFF». Slå av gassen og koble fra gassbeholderen når den ikke er i bruk. Regulatoren må kobles fra når sidebrenneren ikke er i bruk.

## MATSIKKERHET

Vennligst les og følg disse rådene når du lager mat på sidebrenneren:

- Vask alltid hendene før og etter du behandler rått kjøtt og før du spiser.
- Hold alltid rått kjøtt adskilt fra stekt kjøtt og annen mat.
- Sørg for at sidebrennerens overflate og grillredskapene er rene og fri for gamle matrester før du griller.
- Ikke bruk samme kjøkkenredskaper til rå og stekte mat.
- Sørg for at alt kjøtt har fått riktig varmebehandling før det spises.

**⚠ FORSIKTIG** – når du spiser rått eller understekt kjøtt, kan du bli matforgiftet (for eksempel fra bakterier som E.coli)

- For å unngå å servere kjøtt som ikke er stekt godt nok, kan du skjære opp et stykke og se om det er passe stekt.

**⚠ FORSIKTIG** – hvis kjøttet skal gjennomstekes, sjekk at kjøttkraften er klar i fargen og at det ikke er spor av rosa/rødt i kraften eller kjøttet.

- Etter at du har grillert må du alltid rengjøre sidebrenneren og grillredskapene.

## RENGJØRING OG VEDLIKEHOLD

- Rengjør sidebrenneren regelmessig mellom bruk og spesielt nøye før og etter grillsesongen (før du setter bort grillen for vinteren og når du henter den frem igjen).
- Sørg for at sidebrenneren og dens deler er avkjølt før du rengjør den.
- Ikke la produktet stå ute eksponert for vær og vind, eller oppbevart på steder med høy luftfuktighet.
- Ikke sprut/hell vann over produktet når det er varmt.
- Ikke håndter varme deler uten beskyttelse på hendene.
- For å forlenge levetiden til sidebrenneren og holde den i god stand, anbefaler vi at du dekker den til hvis den skal stå ute en stund, spesielt om vinteren.
- VIKTIG – vi anbefaler at service på denne sidebrenneren utføres enten årlig eller etter hver 100 timers bruk.

- Skift ut den fleksible gasslangene når det trengs og i henhold til nasjonale regler.
- Ikke gjør endringer på produktet.



## Advarsel

- ⚠** Dersom du lukter gass – skru av brenneren.
- ⚠** Dersom lukten vedvarer, kontakt din gassforhandler umiddelbart. Dersom det skulle oppstå en brann du ikke kan kontrollere, koble øyeblikkelig fra gassflasken og fjern den fra brannen og ring brannvesenet. IKKE UTSETT DEG FOR FARE!
- ⚠** Sørg for at det ikke brukes aerosol-sprayflasker i nærheten av sidebrenneren når den er i bruk.
- ⚠** Sørg for at all emballasje og plastposer kastes på en forsvarlig måte og kildesorteres.

## Vedlikehold av brenner (2)

- Ved normal bruk holdes brennerne rene hvis matrestene brennes av når du er ferdig med å grille.
- Brennerne skal rengjøres 1 gang i året, eller når de er svært tilgrisede, for å sikre, at det ikke finnes tegn på blokkeringer (matrester, insekter) i brennerens hull eller i venturirørene på brennerne, som er montert over ventiluttakene. En blokkert brenner kan medføre brann under grillen.
- Kontroller brennerens funksjon visuelt.

Se bildet under, som viser korrekt brenning.

Det skal være en flamme i alle hull.

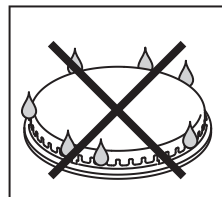
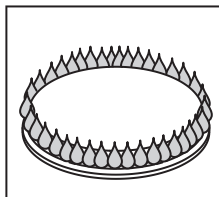

## OPPBEVARING

Ikke la grillen stå uten lokk når den ikke er i bruk. Oppbevar sidebrenneren på et tørt, kjølig sted, som i en bod eller garasje når den ikke er i bruk for beskytte den mot vær og vind, særlig om du bor ved kysten. Langvarig eksponering for sollys, vann, sjøluft eller saltvann kan føre til skader på produktet. (Et trekk er ikke alltid nok til å beskytte sidebrenneren i disse situasjonene).

- Dekk brennerne med aluminiumsfolie for å hindre insekter og annet rusk fra å samle seg opp i brennerhullene.
- Dersom sidebrenneren skal lagres innendørs, må gassflaska kobles fra og settes utenfor. Gassflaska skal alltid oppbevares ute, på et tørt, godt ventilert sted, borte fra varmekilder og ild. Ikke la barn leke med gassflaska.

- Gassflasker må oppbevares utenfor rekkevidde for barn, og skal ikke oppbevares i en bygning, garasje eller noe annet lukket område.

#### TEKNISK INFORMASJON

Denne sidebrenneren er designet for utendørs bruk og kun med bruk av propangass. Vennligst les all medfølgende dokumentasjon svært nøye.

#### DANMARK (DK)

**Artikkelnr.:** 90490004

**Gasskategori:** I3B/P(30)

**Gasstype og trykk:** Butan/Propan 30 mbar

**Maks gassforbruk:** 218 gm/time

**Total varme inn:** 3 kW

**Ventilstørrelse hovedbrenner:** 0,85 mm

**Beregnet for følgende land:** DK

#### SPANIA (ES)

**Artikkelnr.:** 90490004

**Gasskategori:** I3+(28-30/37)

**Gasstype og trykk:** Butan (28-30) mbar/

Propan 37 mbar

**Maks gassforbruk:** 218 gm/time

**Total varme inn:** 3 kW

**Ventilstørrelse hovedbrenner:** 0,85 mm

**Beregnet for følgende land:** ES

#### NORGE (NO)

**Artikkelnr.:** 90490004

**Gasskategori:** I3B/P(30)

**Gasstype og trykk:** Butan/Propan 30 mbar

**Maks gassforbruk:** 218 gm/time

**Total varme inn:** 3 kW

**Ventilstørrelse hovedbrenner:** 0,85 mm

**Beregnet for følgende land:** NO

#### Skifte gassf asken

Kontroller at brennerne er slukket før du kobler fra gassflaska.

Kontroller forseglingene før du kobler til en ny gassflaske til apparatet.

Bytt ut gassflaska utendørs og på avstand fra andre mennesker.

#### SLIK NÅR DU OSS

Kontakt ditt nærmeste IKEA-varehus. Du finner adressen og telefonnummer i IKEA-katalogen eller på [IKEA.no](http://IKEA.no). For å sikre at vi gir deg best mulig hjelp, les avsnittene om montering og bruk av grillen i denne bruksanvisningen før du kontakter oss.

PROBLEM	MULIG ÅRSAK	LØSNING
Brenneren tennes ikke ved hjelp av tenningsystemet	LP-gassflaska er tom	Skift ut med ei full gassflaske
	Feil på regulator	Kontroller eller skift ut regulatoren
	Blokkering av brenner	Rengjør brenner
	Blokkering av gassdyser eller gasslange	Rengjør dyser og gasslange
	Elektrodewiren er løs	Koble til wiren
	Elektrode eller wire er skadet	Skift ut elektrode og wire
Lav flamme eller tilbakeslag (brann i brennerens slange – det er mulig å høre en vislende eller buldrende lyd).	LP-gassflaska er for liten	Bruk ei større gassflaske
	Blokkering av brenner	Rengjør brenneren
	Blokkering av gasstilførsel eller gass	Rengjør dyser og gasslange
	Vind	Bruk grillen et mer beskyttet sted
Det er vanskelig å vri om bryteren til gassventilen	Gassventilen er tilstoppet	Skift ut gassventilen

# Español

## LISTA DE COMPONENTES

La numeración de los componentes se refiere a la ilustración del quemador lateral que aparece en la página con la información gráfica.

1. Tapa
2. Quemador
3. Botón de control
4. Cuerpo del quemador lateral



## ADVERTENCIA

- ⚠ Atención: lee atentamente estas instrucciones antes de utilizar el aparato para familiarizarte con él, antes de conectarlo a la bombona de gas.
- ⚠ Guarda estas instrucciones para consultas posteriores.
- ⚠ Uso en el exterior únicamente. Lee las instrucciones antes de utilizar el aparato. No respetar estas instrucciones y advertencias de seguridad puede provocar daños materiales o corporales graves, léase mortales.
- ⚠ Atención: algunas piezas pueden calentarse mucho. Mantener alejados de la barbacoa a los niños y mascotas.
- ⚠ Cuando finalice el uso, cierra la válvula de la bombona de gas.
- ⚠ Cualquier modificación de la barbacoa puede ser peligrosa.
- ⚠ No intentes desplazar la barbacoa durante el uso.
- ⚠ Comprueba la estanqueidad de la barbacoa antes de ponerla en marcha y también una vez al año, en caso de desmontaje, de reemplazamiento de algunas piezas o incluso de desconexión o sustitución de la bombona de gas.
- ⚠ Guarda estas instrucciones para consultas posteriores.
- ⚠ El quemador lateral GRILLSKÅR se debe utilizar únicamente con la barbacoa de gas GRILLSKÅR.



## PELIGRO

### Si hueles a gas:

1. cierra la llegada de gas al aparato
2. apaga las llamas vivas
3. abre la tapa
4. si el olor persiste, aléjate del quemador lateral y ponte en contacto con el suministro de gas o los bomberos.



## ATENCIÓN

- ⚠ No almacenes ni utilices gasolina u otros líquidos inflamables cerca de este aparato o cualquier otro electrodoméstico.
- ⚠ Las bombonas de gas que no estén conectadas a la barbacoa no se deben almacenar cerca de este aparato o cualquier otro electrodoméstico.

## GRILLSKÄR quemador lateral

### SÍMBOLOS DE SEGURIDAD

Los símbolos de seguridad y su significado se explican a continuación. Lee atentamente y sigue las instrucciones de este manual.



## PELIGRO



PELIGRO: señala una situación peligrosa inminente que, si no se evita, provocará daños corporales graves o mortales.



## ADVERTENCIA



ADVERTENCIA: señala una situación que, si no se evita, podría provocar daños corporales graves o mortales.



## ATENCIÓN



ATENCIÓN: señala una situación o práctica que, si no se evita, podría provocar daños corporales de gravedad leve o media.



### ATENCIÓN

- ⚠ No seguir estas instrucciones puede provocar daños personales graves o incluso la muerte, así como daños materiales.
- ⚠ La instalación se debe realizar conforme a la normativa local.
- ⚠ Utiliza este producto **SOLO AL AIRE LIBRE**.
- ⚠ **NUNCA** lo utilices en garajes, edificios, zonas de pazo cubiertas ni en ninguna otra área cerrada.
- ⚠ **Importante: CUANDO ESTÉ TOTALMENTE MONTADA, COMPRUEBA SI TIENE FUGAS ANTES DE USARLA POR PRIMERA VEZ. ADEMÁS, comprueba el producto anualmente, cuando lo desmontes, cuando se reemplacen partes o cuando la bombona de gas se quite o reemplace. NO SEGUIR ESTAS INSTRUCCIONES PUEDE CAUSAR DAÑOS PERSONALES GRAVES O DAÑAR EL QUEMADOR LATERAL.**
- ⚠ Mantén la bombona siempre en vertical.
- ⚠ **Importante: asegúrate de colocar la barbacoa en una superficie plana y uniforme para que resulte más sencillo eliminar la grasa y el aceite.**
- ⚠ Asegúrate de que las uniones (entre el aparato y la bombona de gas) están en su sitio y en buen estado, antes de conectar la bombona de gas.

- ⚠ Mantén el aparato alejado de materiales inflamables.
- ⚠ El quemador lateral GRILLSKÄR ha sido diseñado para utilizar únicamente con gas líquido propano (LP). No lo utilices con gas natural (gas ciudad). Las válvulas, las aberturas, la manguera y el regulador solo admiten gas LP.
- ⚠ El quemador lateral incluye un regulador de propano que solo puede usarse con este gas.
- ⚠ Antes de cambiar la bombona de gas, asegúrate de apagar el aparato y de que no hay ninguna fuente de ignición cerca (cigarrillos, llama directa, chispas, etc.).
- ⚠ No la utilices en el interior, en un espacio cerrado o bajo el nivel del suelo.
- ⚠ El quemador lateral solo puede usarse sobre el nivel del suelo, en un espacio al aire libre con ventilación natural, sin zonas cerradas, donde las fugas de gas y los productos de la combustión se dispersen rápidamente por medio del viento y la convección natural.
- ⚠ El quemador lateral no está indicado para barcos ni autocaravanas.
- ⚠ Este producto no puede usarse bajo una estructura cubierta que sea combustible.
- ⚠ No utilices un regulador ajustable con esta unidad.
- ⚠ Durante el uso el quemador lateral alcanza altas temperaturas: manipúlala con precaución.
- ⚠ Procura que los niños y los animales se mantengan a una distancia prudencial cuando esté encendido.
- ⚠ No muevas el quemador lateral mientras lo estás usando.
- ⚠ Desconecta la bombona de gas cuando no se esté utilizando.
- ⚠ Modificar el quemador lateral puede resultar peligroso.
- ⚠ No dejes son vigilancia el quemador lateral mientras lo estás usando.
- ⚠ No alteres las piezas selladas por el fabricante o el distribuidor.
- ⚠ Para encenderlo, la tapa debe estar levantada.
- ⚠ Instala el producto en una superficie plana y nivelada que no sea inflamable. Asegúrate de instalar el quemador a 1 metro como mínimo de los artículos u estructuras inflamables.
- ⚠ Antes de cada uso, comprueba siempre que el tubo no tenga tensión ni torsión alguna.
- ⚠ Cuando guardes el quemador o la bombona de gas, asegúrate de que no están cerca de materiales o líquidos inflamables.
- ⚠ Si hubiera una fuga en el aparato (olor a gas), llévalo al exterior, a un lugar bien ventilado, lejos de cualquier llama, o puedes inspeccionar la fuga y detenerla. Si quieres comprobar posibles fugas,



hazlo en el exterior. No intentes encontrar una fuga con ayuda de una llama. Utiliza agua con jabón.

- ⚠ La bombona de gas no se debe guardar cerca del quemador ni de ningún otro aparato.
- ⚠ Sigue siempre las instrucciones de mantenimiento y limpieza. Realiza el mantenimiento con regularidad.
- ⚠ No dejes que se acumulen en el quemador grasa ni residuos de alimentos. RIESGO DE INCENDIO.
- ⚠ Reemplaza siempre las piezas usadas.
- ⚠ No utilices el quemador si las juntas están dañadas o usadas.
- ⚠ No utilices el quemador si tiene una fuga, desgastes o daños.
- ⚠ No guardes ni almacenes el quemador antes de que se enfríe por completo.
- ⚠ Mantén abierta la ventilación del recinto de la bombona y sin residuos.
- ⚠ Mantén el entorno próximo al quemador lateral sin materiales, productos o vapores combustibles.
- ⚠ Utiliza únicamente el regulador de presión y el tubo que se suministran con esta barbacoa/ quemador lateral.
- ⚠ Los reguladores y tubos que se reemplacen deben ser exactamente iguales al modelo original.
- ⚠ Nunca utilices un regulador ajustable con este aparato.
- ⚠ No cuelgues materiales combustibles en las asas del aparato.
- ⚠ Algunas piezas pueden calentarse mucho. Mantén alejados del aparato a los niños.
- ⚠ Utiliza siempre guantes de protección o manoplas para barbacoa al manipular los elementos calientes (ollas, etc.).
- ⚠ Solo se debe utilizar un recipiente para cocinar de un diámetro de 10 cm (3.9") como mínimo y de 26 cm (10") como máximo.

## PRUEBA DE ESTANQUEIDAD

IMPORTANTE: COMPRUEBA QUE NO PRESENTA FUGAS ANTES DE USARLA.

- Examina la unidad en busca de fugas anualmente, al desmontarla, al cambiar alguna pieza o al sacar o cambiar la bombona de gas.
- No utilices en ningún caso una llama directa para comprobar si presenta fugas. NO ENCIENDAS LA UNIDAD DURANTE EL PROCESO.
- Este proceso debe realizarse en una zona bien ventilada.
- Comprueba que los mandos están en posición de apagado.
- Comprueba si existe alguna fuga mojando las juntas del sistema de gas con una solución de agua y jabón a partes iguales, incluidas las conexiones de las válvulas, de la manguera y del regulador.
- La solución jabonosa debe aplicarse en todas las

conexiones: conecta el regulador a la bombona de gas y abre la válvula de control de gas del regulador para que salga.

- TEN EN CUENTA que si se forman burbujas en alguna de las juntas, es que hay una fuga.
- Apaga el gas y aprieta todas las juntas.
- Repite la prueba. Si vuelven a formarse burbujas, no uses la barbacoa. Ponte en contacto con tu distribuidor local para obtener ayuda.

## INSTRUCCIONES SOBRE EL GAS Y EL REGULADOR

- La bombona debe estar colocada en vertical bajo el cuerpo principal de la barbacoa y se debe guardar en posición vertical.
- No colocar nunca las bombonas de gas de lado.

## Instrucciones de uso

El quemador lateral GRILLSKÅR se utiliza únicamente con la barbacoa de gas GRILLSKÅR. Antes de montar el quemador, retira todos los elementos de embalaje. No guardes bombonas de gas propano líquido de recambio bajo este aparato o cerca. La bombona que utilices debe llevar un collarín para proteger la válvula de la bombona.

Coloca de nuevo el tapón en la bombona cuando no se utilice. Usa únicamente un tapón del tipo suministrado con la bombona. Otro tipo de tapones podrían dejar escapar el propano.

## INSTRUCCIONES DE USO DEL QUEMADOR LATERAL

Antes de proceder, asegúrate de comprender todas las advertencias que contiene este manual.

## Encendido del quemador lateral

- Abre la tapa.
- Comprueba que todos los botones están en posición "OFF".

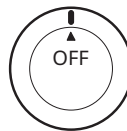
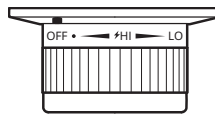

- Abre la salida de la bombona de gas.
- Presiona el botón de control y colocarlo en posición de encendido.

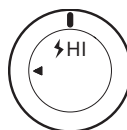

- Mantener presionado el botón durante 10 segundos como mínimo para comprobar que el quemador se ha encendido.
- Si el quemador no se enciende después de presionar el botón durante 20 segundos, gira el botón a la posición "OFF", espera un minuto y repite la operación. No presiones continuamente el botón, porque provocarías una acumulación de gas.
- Si hace viento, resguarda el aparato durante el encendido.
- Gira el botón en función de la intensidad de combustión deseada.

### Encendido manual

- Enciende una cerilla y colócala junto al quemador (en el mismo lugar que el protector del chispero).
- Presiona y gira el mando de control hasta la posición alta.

Protege tus manos cuando manipules algo cerca de la superficie de cocción del quemador.

### Apagar el quemador lateral

Presiona el mando y ponlo en posición "OFF". Cierra la entrada de gas y desconecta la bombona. El regulador debe estar desconectado cuando el quemador lateral no se esté usando.

### SEGURIDAD ALIMENTARIA

Sigue atentamente estos consejos para cocinar en el quemador lateral:

- Lávate las manos antes y después de manipular carne cruda y antes de comer.
- No mezcles la carne cruda con la carne cocinada u otros alimentos.
- Antes de cocinar, asegúrate de que el quemador lateral y los utensilios están limpios y no tienen restos de comida.
- No utilices los mismos utensilios para manipular la comida cocinada y sin cocinar.
- Cocina bien la carne antes de comértela.

**⚠ PRECAUCIÓN:** comer carne cruda o poco hecha puede provocar intoxicación alimentaria (por ejemplo, por cepas de bacterias como e. coli).

- Para saber si la carne está bien hecha, hazle unos cortes para ver cómo está por dentro.

**⚠ PRECAUCIÓN:** para comprobar que la carne está bien hecha, los jugos deben ser de color claro y la carne no debe presentar un color rosado o rojo.

- Tras cocinar, limpia las superficies de cocinado y los utensilios.

### CUIDADOS Y MANTENIMIENTO

- Limpia regularmente el quemador lateral entre uso y uso, sobre todo si está mucho tiempo sin usarse.
- Asegúrate de que el quemador lateral y los componentes se han enfriado antes de limpiarla.
- No expongas el aparato a los elementos ni lo guardes en una zona húmeda.
- No eches agua sobre el aparato mientras las superficies estén calientes.

- No manipules las piezas calientes sin guantes.
- Para ampliar la vida útil y mantener el quemador lateral en buen estado, te recomendamos encarecidamente taponarla cuando la dejes en el exterior, durante el tiempo que sea, sobre todo en los meses de invierno.
- **IMPORTANTE:** te recomendamos revisar el aparato cada 100 horas de uso o una vez al año, según lo que se produzca antes.
- Cambia el tubo flexible cuando las especificaciones del país lo requieran.
- No modifiques el aparato.



### Precaución

- ⚠** Si huele a gas, apaga la barbacoa, extingue cualquier llama. Si el olor persiste, contacta inmediatamente con tu proveedor de gas.
- ⚠** En caso de incendio incontrolable, desconecta de inmediato la bombona, apártala del fuego y llama a los bomberos. ¡NO TE PONGAS EN PELIGRO!
- ⚠** No utilices aerosoles cerca del quemador lateral mientras esté encendido.
- ⚠** Elimina el embalaje y las bolsas de plástico de forma segura.

### Mantenimiento del quemador (2)

- En un uso normal, la combustión de los residuos después de la cocción es suficiente para mantener limpios los quemadores.
- Los quemadores se deben limpiar una vez al año, así como en caso de fuerte engrasado para evitar el taponamiento (residuos, insectos) de los orificios o de los tubos venturi de salida de las válvulas. Un quemador taponado puede provocar un incendio bajo la parrilla.
- Controla visualmente el funcionamiento de los quemadores.

La imagen que aparece a continuación ilustra el funcionamiento correcto de los quemadores.

Debe haber una llama en cada orificio.

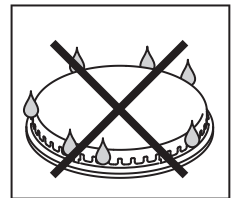
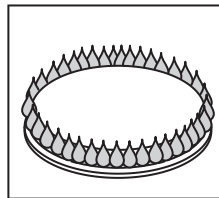

### ALMACENAJE

Cubre el quemador cuando no lo estés utilizando. Guárdalo en un lugar seco y fresco (un cobertizo o un garaje) cuando no lo uses para protegerlo de las condiciones meteorológicas extremas, sobre todo si vives cerca de la costa.

La exposición prolongada al sol, agua estancada y

brisa marina puede dañar el aparato. (Puede que cubrirlo no sea suficiente para protegerlo en alguno de estos casos).

- Cubre los quemadores con papel de aluminio para que no entren insectos u otros residuos.
- Si vas a guardar el quemador en el interior, desconecta la bombona de gas y déjala en el exterior. La bombona de gas debe guardarse siempre en el exterior, en un lugar seco y bien ventilado, lejos de cualquier fuente de calor o ignición. No dejes que los niños manipulen la bombona.
- Las bombonas deben guardarse fuera del alcance de los niños y no deben almacenarse en el interior de un edificio, garaje o cualquier otro espacio cerrado.

#### **INFORMACIÓN TÉCNICA**

Este quemador lateral ha sido diseñado para uso en el exterior y con gas propano únicamente. Lee atentamente la documentación que se suministra.

#### **DINAMARCA (DK)**

**Artículo No.:** 90490004

**Categoría del gas:** I3B/P (30)

**Tipo de gas y presión:** Butano/propano/30 mbar

**Consumo máximo de gas:** 218 gm/h

**Potencia térmica total:** 3kW

**Dimensiones de los inyectores de los quemadores principales:** 0,85 mm.

**País de destino:** DK.

#### **ESPAÑA (ES)**

**Artículo No.:** 90490004

**Categoría del gas:** I3+(28-30/37)

**Tipo de gas y presión:** Butano (28-30) mbar/  
propano 37 mbar

**Consumo máximo de gas:** 218 gm/h

**Potencia térmica total:** 3kW

**Dimensiones de los inyectores de los quemadores principales:** 0,85 mm.

**País de destino:** ES.

#### **NORUEGA (NO)**

**Artículo No.:** 90490004

**Categoría del gas:** I3B/P (30)

**Tipo de gas y presión:** Butano/propano 30 mbar

**Consumo máximo de gas:** 218 gm/h

**Potencia térmica total:** 3kW

**Dimensiones de los inyectores de los quemadores principales:** 0,85 mm.

**País de destino:** NO.

#### **Cambiar la bombona de gas**

Comprueba que los quemadores estén apagados antes de desconectar la bombona de gas. Comprueba las juntas antes de conectar una nueva bombona de gas al aparato.

Cambia la bombona de gas al aire libre y lejos de otras personas.

## LOCALIZACIÓN Y RESOLUCIÓN DE PROBLEMAS

PROBLEMA	POSIBLE CAUSA	SOLUCIÓN
El quemador no se enciende con el sistema de encendido	La bombona de gas está vacía	Pon una bombona llena
	Regulador defectuoso	Comprueba que el regulador está en buen estado o sustitúyelo por otro
	Quemador obstruido	Limpia el quemador
	Las llaves del gas o el conducto están obstruidos	Limpia las llaves y el conducto del gas
	El cable del electrodo de encendido se ha soltado	Vuelve a conectar el cable
	El electrodo o el cable están dañados	Cambia el electrodo y el cable
Llama baja o reignición (fuego en el conducto del quemador; se puede oír un silbido o crepitar)	La bombona de gas es demasiado pequeña	Usa una bombona más grande
	Quemador obstruido	Limpia el quemador
	Las llaves del gas o el conducto están obstruidos	Limpia las llaves y el conducto del gas
	Hace viento	Usa la barbacoa en un lugar más resguardado
Cuesta girar el mando del gas	La válvula del gas está bloqueada	Cambia la válvula del gas

### CÓMO CONTACTAR CON NOSOTROS

Ponte en contacto con tu tienda IKEA. Encontrarás la dirección y número de teléfono en el catálogo IKEA o en [www.ikea.com](http://www.ikea.com). Para ofrecerte la mejor asistencia, lee detenidamente las instrucciones de montaje o el apartado de instrucciones del manual de usuario antes de ponerte en contacto con nosotros.

# English

## LIST OF FEATURES

The numbering of the product features shown refers to the illustration of the side burner on the graphic page

1. Top lid
2. Burner
3. Control knob
4. Side burner body



### WARNING

- ⚠ Important: Read these instructions for use carefully so as to familiarize yourself with the appliance before connecting it to its gas cartridge or gas cylinder.
- ⚠ Keep these instructions for future reference.
- ⚠ Only to be used outdoors. Read the instructions before using the appliance. Failure to follow these instructions and safety warnings may result in serious bodily injury or death, and/or property loss.
- ⚠ Caution: accessible parts may be very hot. Keep children and pets away from the side burner.
- ⚠ Turn off the gas supply at the gas container after use.
- ⚠ Any modification of the appliance may be dangerous.
- ⚠ Do not move the appliance during use.
- ⚠ Leak test the side burner before first use, annually, when dismantled, when parts are replaced, or if the gas cylinder is removed or replaced.
- ⚠ Retain these instructions for future reference.
- ⚠ GRILLSKÄR side burner is only to be used together with GRILLSKÄR gas barbecue.



### DANGER

#### If you smell gas:

1. Shut off gas to the unit
2. Extinguish any open flame
3. Open lid
4. If the odour continues, keep away from the side burner and immediately call your gas supplier or the fire department



### WARNING

- ⚠ Do not store or use petrol or other flammable liquids or vapours in the vicinity of this or any other appliance
- ⚠ A LP cylinder not connected for use shall not be stored in the vicinity of this or any other appliance

## GRILLSKÄR side burner

### SAFETY SYMBOLS

The safety symbols and their meanings are explained below. Read and follow the instructions in this manual carefully.



## DANGER



**DANGER:** Indicates an imminently hazardous situation which, if not avoided, will result in death or serious injury.



## WARNING



**WARNING:** Indicates a potentially hazardous situation which, if not avoided, could result in death or serious injury.



## CAUTION



**CAUTION:** Indicates a potentially hazardous situation or unsafe practice which, if not avoided, may result in minor or moderate injury.



### WARNING

- ⚠ Failure to read and follow these instructions could result in serious injury or damage to property.
- ⚠ Installation must conform to local codes.
- ⚠ This product is for **OUTDOOR USE ONLY**.
- ⚠ Shall not be used in a building. NEVER use in an enclosed space such as a carport, garage, veranda, covered patio, or under an overhead structure of any kind.
- ⚠ Important – **LEAK TEST THE SIDE BURNER WHEN FULLY ASSEMBLED BEFORE FIRST USE. IN ADDITION** always leak test the side burner annually, when dismantled, when parts are replaced, or if the gas cylinder is removed or replaced. **FAILURE TO DO THIS COULD CAUSE SERIOUS INJURY, OR DAMAGE TO THE SIDE BURNER.**
- ⚠ Always keep the cylinder vertical.
- ⚠ Important – Ensure the unit is positioned on flat, level ground to aid with fat/grease run off.
- ⚠ Check that seals (between the appliance and the gas cartridge or gas cylinder) are in place and in good condition before connecting to the gas cartridge or gas cylinder.

- ⚠ This appliance must be kept away from flammable materials.
- ⚠ GRILLSKÄR side burner is designed for use with liquid propane (LP) gas only. Do not use with natural (piped in city) gas. The valves, orifices, hose and regulator are for LP gas only.
- ⚠ This side burner has been supplied with a propane regulator (only use with propane gas).
- ⚠ Should you need to change the gas cylinder, make sure the unit is switched off, and that there are no sources of ignition (cigarettes, open flame, sparks, etc.) nearby before proceeding.
- ⚠ Never use indoors, in an enclosed area or below ground level.
- ⚠ This side burner shall only be used above ground in an open-air situation with natural ventilation, without enclosed areas, where gas leakage and products of combustion are rapidly dispersed by wind and natural convection.
- ⚠ This side burner is not intended to be used in or on boats or in or on recreational vehicles.
- ⚠ This side burner should not be used under overhead combustible construction.
- ⚠ Never use an adjustable regulator with this unit.
- ⚠ This side burner will become very hot when in use - take care when touching.
- ⚠ Keep children and pets at a safe distance from this side burner when in use.
- ⚠ Do not attempt to move this side burner when in use.
- ⚠ Always turn off gas supply at the gas cylinder when not in use.
- ⚠ Any modification of this burner may be dangerous.
- ⚠ Do not leave this side burner unattended when in use.
- ⚠ Any parts sealed by the manufacturer or his agent must not be altered by the user.
- ⚠ When igniting, always have the lid open.
- ⚠ Only use the side burner on a flat, level non-flammable surface or ground. When positioning, ensure the side burner is a minimum of 1 metre from flammable items or structure.
- ⚠ Before each use inspect the gas hose to ensure it is free of any twisting or tension.
- ⚠ When storing the side burner or gas cylinder, ensure they are away from flammable materials or liquids.
- ⚠ If there is a leak on your appliance (smell of gas), take it outside immediately into a well ventilated flame free location where the leak may be detected and stopped. If you wish to check for leaks on your appliance, do it outside. Do not try to detect leaks using a flame, use soapy water.
- ⚠ The gas cylinder must not be stored next to this or any other appliance.

- ⚠ Always follow care and maintenance instructions – regularly maintain your side burner.
- ⚠ Do not allow grease, fat or food residue to build up in or on the side burner – RISK OF FIRE.
- ⚠ Always replace worn parts
- ⚠ Do not use the appliance if it has damaged or worn seals.
- ⚠ Do not use an appliance which is leaking, damaged or which does not operate properly.
- ⚠ Do not store or cover the side burner until fully cooled.
- ⚠ Keep the ventilation opening of the cylinder enclosure free and clear from debris.
- ⚠ Keep the area around your gas side burner clear of any combustible materials, petrol or other flammable liquids and vapours.
- ⚠ Pressure regulator and assembly supplied with this barbecue/side burner must be used.
- ⚠ Replacement pressure regulators must be the same as those supplied originally with the side burner.
- ⚠ Never use an adjustable regulator with this side burner.
- ⚠ Do not hang any combustible materials from the hand rails of this barbecue/side burner.
- ⚠ Accessible parts may be very hot. Keep young children away.
- ⚠ Always wear protective gloves or a barbecue mitt when handling hot components or items such as pots.
- ⚠ A cooking vessel with a diameter of no less than 10cm (3.9") and no greater than 26cm (10") should only be used.

## LEAK TESTS

### IMPORTANT – PERFORM LEAK TESTS BEFORE USE

Always leak test the unit – annually, when dismantled, when parts are replaced, or if the gas cylinder is removed or replaced.

- Never use an open flame to check for leaks at anytime. **DO NOT IGNITE THE SIDE BURNER DURING LEAK TESTING.**
- To be performed in a well-ventilated area.
- Be sure all control knobs are in the 'OFF' position.
- Check for leaks by brushing a solution of 1/2 water and 1/2 soap over all the gas system joints, including all valve connections, hose connections and regulator connections.
- Ensure the soap solution has been applied to all connections – connect the regulator to the gas cylinder, open the gas control valve on the regulator allowing gas to flow.
- **OBSERVE** – if bubbles form over any part of the joints there is a leak.
- Turn off the gas and tighten all joints
- Repeat test. If bubbles form again, do not use the side burner. Please contact your local dealer for assistance.

## GAS AND REGULATOR INSTRUCTIONS

- The cylinder should be positioned underneath the main barbecue body and stored upright.
- Gas cylinders should never be stored or laid on their side.

### User instructions

GRILLSKÅR side burner is only to be used together with GRILLSKÅR gas barbecue. Before assembling your side burner, remove all protective packaging from each part. Do not store a spare LP gas cylinder under or near this appliance. Cylinder used must include a collar to protect the cylinder valve.

Place dust cap on cylinder valve outlet whenever the cylinder is not in use. Only install the type of dust cap on the cylinder valve outlet that is provided with the cylinder valve. Other types of caps or plugs may result in leakage of propane.

### SIDE BURNER USER INSTRUCTIONS

Before proceeding, make certain that you understand the warning statements in this manual.

#### Lighting the side burner

- Open the side burner lid.
- Ensure the control knob is in the "OFF" position.

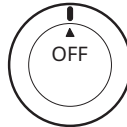

- Turn on the gas supply at the gas cylinder.
- Push control knob down and turn to ignition position.

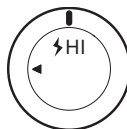

- Hold control knob in for at least 10 seconds to ensure the burner stays lit.
- If burner does not light after holding dial in for 20 seconds, turn the control knob to the 'OFF' position and wait for 1 minute and try again. Do not continuously hold the control knob in as you may cause a build up of gas.
- In windy conditions shield from wind to ensure easy lighting.
- Turn control knob to alter burner settings as required.

## Manual Lighting Instructions

- Place a lit match beside the burner (at the same location as the spark shield).
- Push and turn the control knob to the high position.

Always protect your hands when handling anything near cooking surface of the side burner.

## Turning off your side burner

Push the control knob in and turn to the "OFF" position. Turn the gas off and disconnect the cylinder when not in use. The regulator must be disconnected when the side burner is not in use.

## FOOD SAFETY

Please read and follow this advice when cooking on your side burner:

- Always wash your hands before and after handling uncooked meat and before eating.
- Always keep raw meat away from cooked meat and other foods.
- Before cooking, ensure side burner surfaces and tools are clean and free of old food residue.
- Do not use the same utensils to handle cooked and uncooked foods.
- Ensure all meat is cooked thoroughly before eating.

**⚠ CAUTION** – eating raw or undercooked meat can cause food poisoning (e.g bacteria strains such as E.coli)

- To reduce the risk of undercooked meat, cut open to ensure it is cooked all the way through internally.

**⚠ CAUTION** – if meat has been cooked sufficiently the meat juices should be clear in colour and there should be no traces of pink/red juice or meat colouring.

- After cooking on your side burner always clean the cooking surfaces and utensils.

## CARE AND MAINTENANCE

- Regularly clean your side burner between uses and especially after extended periods of storage.
- Ensure the side burner is sufficiently cool before cleaning.
- Do not leave the unit exposed to outside weather conditions or stored in damp, moist areas.
- Never douse the unit with water when its surfaces are hot.
- Never handle hot parts with unprotected hands.
- In order to extend the life and maintain the condition of your side burner, we strongly recommend that the unit is covered when left outside for any length of time, especially during the winter months.
- **IMPORTANT** – We recommend that servicing of this side burner should be performed either after every 100 hours of use or annually, whichever is achieved soonest.
- Change the flexible tube when the national conditions require it.

- Do not modify the appliance.



## Caution

- ⚠** If you smell gas – extinguish the burner. If the odour continues, immediately contact your gas supplier.
- ⚠** In the event of an uncontrollable fire, immediately disconnect the gas cylinder moving it away from fire and contact the fire services. **DO NOT PUT YOURSELF AT RISK!**
- ⚠** Ensure aerosols are not used near this side burner when in use.
- ⚠** Ensure all packaging and plastic bags are disposed of safely.

## Burner (2) Maintenance

- In normal usage, burning off the residue after cooking will keep the burners clean.
  - The burners should be cleaned annually, or whenever heavy build-up is found, to ensure that there are no signs of blockage (debris, insects) in either the burner portholes or the venturi tubes of the burners fitted over the valve outlets. A blocked burner can lead to a fire beneath the grill.
  - Visually inspect the operation of the burners.
- See figure below showing correct burning.  
There should be flame from all portholes.

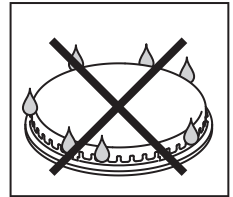
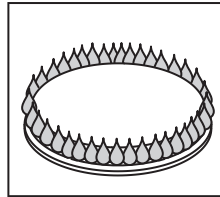

## STORAGE

Do not leave your side burner uncovered when not in use. Store your side burner in a cool dry place like a shed or garage when not in use to protect against the effects of extreme weather conditions, particularly if you live near coastal areas.

Prolonged exposure to sunlight, standing water, sea air/saltwater can all cause damage to your appliance. (A cover may not be sufficient to protect your appliance in some of these situations).

- Cover the burners with aluminium foil in order to prevent insects or other debris from collecting in burner holes.
- If the side burner is to be stored indoors, the gas cylinder must be disconnected and left outside. The gas cylinder should always be stored outside, in a dry, well-ventilated area, away from any sources of heat or ignition. Do not let children tamper with the cylinder.



- Cylinders must be stored out of the reach of children and must not be stored in a building, garage or any other enclosed area.

#### **TECHNICAL INFORMATION**

This side burner is designed for outdoor use only using propane gas. Please read all accompanying documentation carefully.

#### **DENMARK (DK)**

**Article No.:** 90490004

**Gas category:** I3B/P(30)

**Gas type and pressure:** Butane/Propane 30mbar

**Maximum gas consumption:** 218gm/h

**Total heat input:** 3kW

**Main burners injector size:** 0.85mm

**Countries intended for:** DK

#### **SPAIN (ES)**

**Article No.:** 90490004

**Gas category:** I3+(28-30/37)

**Gas type and pressure:** Butane (28-30) mbar/

Propane 37mbar

**Maximum gas consumption:** 218gm/h

**Total heat input:** 3kW

**Main burners injector size:** 0.85mm

**Countries intended for:** ES

#### **NORWAY (NO)**

**Article No.:** 90490004

**Gas category:** I3B/P(30)

**Gas type and pressure:** Butane/Propane 30mbar

**Maximum gas consumption:** 218gm/h

**Total heat input:** 3kW

**Main burners injector size:** 0.85mm

**Countries intended for:** NO

#### **Changing The Gas Cylinder**

Check that the burners are extinguished before disconnecting the gas cylinder.

Check the seals before connecting a new gas cylinder to the appliance.

Change the gas cylinder outside and away from people.

## TROUBLESHOOTING

PROBLEM	POSSIBLE CAUSE	SOLUTION
Burner will not light using the ignition system	LP gas cylinder is empty	Replace with full cylinder
	Faulty regulator	Have regulator checked or replace
	Obstructions in burner	Clean burner
	Obstructions in gas jets or gas hose	Clean jets and gas hose
	Electrode wire is loose	Reconnect wire
	Electrode or wire is damaged	Change electrode and wire
Low flame or flashback (fire in burner tube - a hissing or roaring noise may be heard)	LP gas cylinder too small	Use larger cylinder
	Obstructions in burner	Clean burner
	Obstructions in gas jets or gas	Clean jets and gas hose
	Windy conditions	Use BBQ in a more sheltered position
Gas valve knob difficult to turn	Gas valve jammed	Replace gas valve

### HOW TO REACH US IF YOU NEED OUR SERVICE

Contact your local IKEA store. You will find the address and phone number in the IKEA catalogue or at [www.IKEA.com](http://www.IKEA.com).

To ensure that we provide you with the best assistance, please read carefully the Assembly Instructions and/or the User Instruction section of this manual before contacting us.



