

GRILLSKÄR

IKEA of Sweden AB,
SE-343 81 Älmhult



Design and Quality
IKEA of Sweden

GRILLSKÄR gasgrill

DELE

Nummereringen af produktets dele herunder henviser til tegningen af grillen på illustrationssiden.

1. Greb
2. Låg
3. Opvarmningsstativ
4. Grillrist
5. Flammebeskyttere
6. Brændere
7. Betjeningsknapper
8. Tændingsknap
9. Grillkasse
10. Fedtbeholder
11. Fedtkop
12. Dør
13. Grillplade

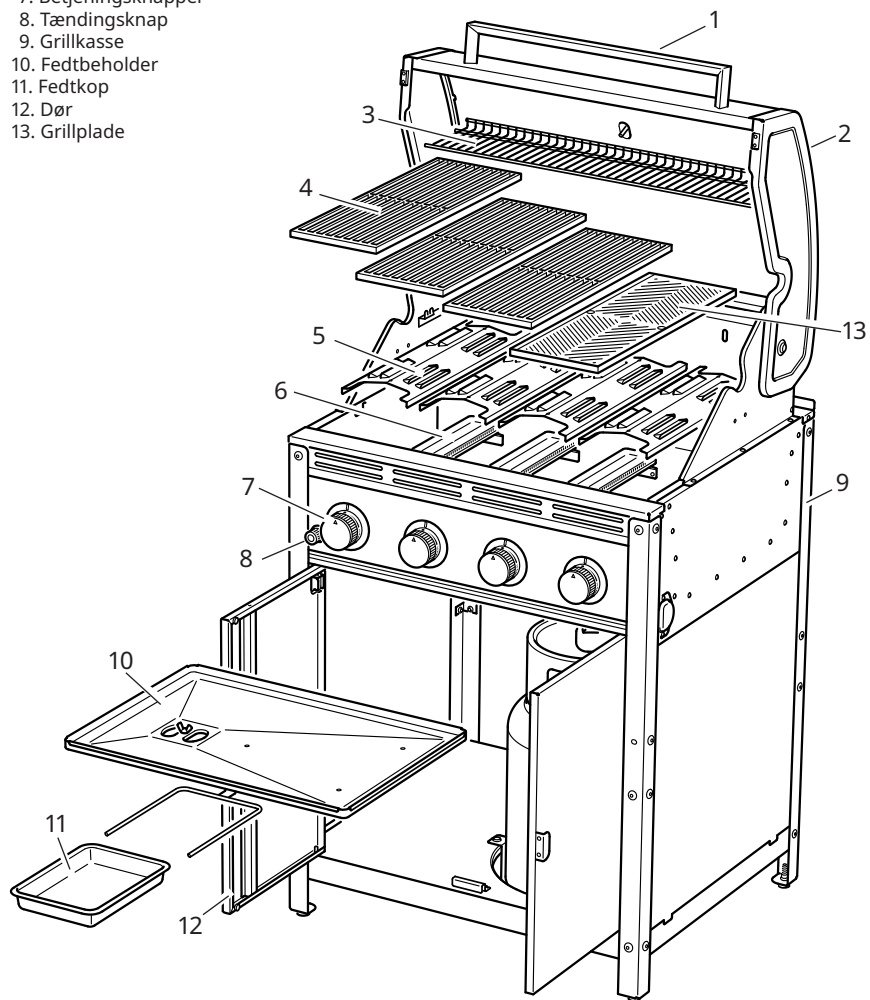

Dansk	4
Norsk	12
Español	22
English	32

**ADVARSEL!**

Kun til udendørs brug.



Læs disse anvisninger, før du bruger grillen. Hvis du ikke følger disse anvisninger og sikkerhedsadvarsler, kan det medføre alvorlig personskade eller død og/eller tingskade.



Advarsel: Utildækkede dele kan være meget varme. Hold børn og kæledyr væk fra grillen.



Forsøg ikke at flytte grillen, når den er i brug.



Sluk gasforsyningen på gasflasken efter brug.



Grillen må ikke ændres. Det kan være farligt og medføre skade på dig eller andre at ændre på grillen, bruge den forkert eller ikke følge anvisningerne.



Grillen skal altid lækagetestes, før den bruges første gang og 1 gang om året, når den demonteres, når der udskiftes dele, eller hvis gasflasken fjernes eller udskiftes.



Gem disse anvisninger til fremtidig brug.

**FARE:**

Hvis du lugter gas:

1. Sluk for gasforsyningen til grillen
2. Sluk eventuelle flammer
3. Åbn låget
4. Hvis det bliver ved med at lugte, skal du holde afstand til grillen og straks kontakte gasleverandøren eller brandvæsenet

**ADVARSEL!**

Opbevar og brug ikke benzin eller andre brændbare væsker eller dampe i nærheden af dette eller andre apparater.





En gasflaske, der ikke er tilsluttet til brug, må ikke opbevares i nærheden af dette eller andre apparater.

SIKKERHEDSSYMBOLER







Sikkerhedssymbolerne og deres betydning forklares herunder. Læs og følg anvisningerne i manualen omhyggeligt.

	FARE	
FARE: Angiver en nært forestående farlig situation, der – hvis den ikke afværges – vil medføre død eller alvorlig personskade.		

	ADVARSEL	
ADVARSEL: Angiver en potentielt farlig situation, der – hvis den ikke afværges – kan medføre død eller alvorlig personskade.		

	FORSIGTIG	
FORSIGTIG: Angiver en potentielt farlig situation eller usikker praksis, der – hvis den ikke afværges – kan medføre mindre eller moderat personskade.		

 **ADVARSEL!**

-  Hvis du ikke læser og følger anvisningerne i denne manual, kan det medføre alvorlig person- og tingskade.
-  Installationen skal overholde gældende lokale regler.
-  Dette produkt må **KUN BRUGES UDENDØRS**. Må **ALDRIG** bruges på eller i lukkede områder, f.eks. carport, garage, veranda, overdækket terrasse eller under nogen form for overdækning.
-  **VIGTIGT – GRILLEN SKAL LÆKAGETESTES, NÅR DEN ER HELT SAMLET, OG FØR DEN BRUGES FØRSTE GANG.** DESUDEN skal du altid lækageteste grillen 1 gang om året, når den demonteres, når der udskiftes dele, eller hvis gasflasken fjernes eller udskiftes. **MANGLENDE OVERHOLDELSE AF DISSE ANVISNINGER KAN MEDFØRE ALVORLIG PERSONSKADE ELLER BESKADIGELSE AF GRILLEN.**
-  Gasflasken skal altid opbevares lodret.
-  **VIGTIGT – Sørg for, at grillen står på et fladt og jævnt underlag, så fedt kan løbe fra.**

-  **GRILLSKÅR** gasgrill er designet til brug med flaskegas. Må ikke bruges med naturgas(bygas). Ventiler, åbninger, slange og regulator er udelukkende beregnet til flaskegas.
-  Denne grill leveres med regulator til flaskegas (kun til brug med flaskegas).
-  Når du skal skifte gasflaske, skal du sørge for, at grillen er slukket, og at der ikke er antændingskilder (cigaretter, åben ild, gnister osv.) i nærheden, før du går i gang.
-  Grillen må aldrig bruges indendørs, i et lukket område eller under jordhøjde.
-  Grillen må kun bruges over jordhøjde i åbne omgivelser med naturlig ventilation, ikke i lukkede områder, hvor gaslækager og forbrændingsprodukter hurtigt spredes af vind og naturlig konvektion.
-  Grillen er ikke beregnet til brug i autocampere eller både.
-  Hold brændstofforsyningsslangen væk fra varme overflader.
-  Grillen må ikke bruges under en brændbar konstruktion.
-  Brug aldrig en indstillelig regulator til denne grill.
-  Grillen bliver meget varm, når den er i brug. Pas på, når du rører ved den.
-  Hold børn og kæledyr i sikker afstand af grillen, når den er i brug.
-  Forsøg ikke at flytte grillen, når den er i brug.
-  Sluk altid for gasforsyningen på gasflasken, når grillen ikke er i brug.
-  Det kan være farligt at ændre grillens konstruktion.
-  Efterlad ikke grillen uden opsyn, når den er i brug.
-  Dele, der er forseglet af producenten eller dennes agent, må ikke ændres af brugeren.
-  Låget skal altid stå åbent, når du tænder grillen.
-  Brug kun grillen på jorden eller på et fladt, vandret og ikke-brændbart underlag.
-  Sørg for, at grillen er placeret mindst 1 meter fra brændbare ting og bygninger.
-  Grillen er ikke beregnet til brug med kul eller lignende brændstoffer.
-  Brug ikke benzin, mineralisk terpentin, lightergas, alkohol eller lignende kemikalier til at tænde grillen.
-  Ved opbevaring af grillen eller gasflasken

skal du sørge for, at de holdes borte fra brændbare materialer og væsker.

- ⚠ Gasflasken må ikke opbevares ved siden af dette eller andre apparater.
- ⚠ Følg altid pleje- og vedligeholdelsesanvisningerne – og vedligehold grillen jævnligt.
- ⚠ Lad ikke fedt eller madrester sidde på grillristen – RISIKO FOR BRAND.
- ⚠ Udskift altid slidte dele – brug ikke grillen, hvis der påvises en lækage, slid eller skade.
- ⚠ Overfyld ikke grillen med madvarer – fordel dem ensartet over hele grillfladen, og sørg for, at der er tilstrækkelig luftcirkulation til brænderne.
- ⚠ Grillen skal være helt afkølet, før den opbevares eller tildækkes.
- ⚠ Dette produkt er ikke velegnet til lavasten.
- ⚠ Sørg for, at forbrændings- og ventilationsluften ikke blokeres.
- ⚠ Hold gasflaskens ventilationsåbninger fri og rene.
- ⚠ Hold området omkring gasgrillen frit for brændbare materialer.
- ⚠ Følgende skal bruges: Den trykregulator og slange, der leveres med grillen, regulator til flaskegas, der overholder EN 16129, og LPG-slange, der overholder EN16436-1 og er maks. 1,5 m lang.
- ⚠ Reservedele til trykregulator og slanger skal være de samme som dem, der oprindeligt blev leveret med grillen. Brug aldrig en indstillelig regulator til denne grill.
- ⚠ Lad ikke brændbare materialer hænge på grillens greb.
- ⚠ Advarsel: Utildækkede dele kan være meget varme. Hold børn og kæledyr væk fra grillen.
- ⚠ Brug altid beskyttelseshandsker eller en grillhandske, når du håndterer varme dele eller f.eks. gryder.
- ⚠ Undersøg gasslangen før hver brug for at sikre, at den ikke er snoet eller spændt.
- ⚠ Den fleksible LPG-slange skal udskiftes før udløbsdatoen som angivet af slangeproducenten.

LÆKAGETEST

VIGTIGT! LAV EN LÆKAGETEST FØR BRUG

Du skal lækageteste grillen 1 gang om året, når den demonteres, når der udskiftes dele, eller hvis gasflasken fjernes eller udskiftes.

- Du må aldrig bruge åben ild til at kontrollere, om der er lækager. GRILLEN MÅ IKKE TÆNDES UNDER EN LÆKAGETEST.
- Skal gennemføres i et område med god ventilation.
- Sørg for, at alle betjeningsknapper på grillen er i positionen "OFF".
- Kontrollér, om der er lækager, ved at pensle en blanding af lige dele vand og sæbe på alle samlinger på gassystemet, herunder alle ventil-, slange- og regulatortilslutninger.
- Kontrollér, at blandingen er påført alle tilslutninger. Tilslut regulatoren til gasflasken, og åbn gastrykregulatoren, så gassen kan flyde.
- OBSERVÉR om der dannes bobler nogen steder på samlingerne. Hvis det sker, er der en lækage.
- Luk for gassen, og tilspænd alle samlinger.
- Gentag testen. Hvis der dannes bobler igen, må du ikke bruge grillen. Kontakt dit nærmeste varehus for at få hjælp.

ANVISNINGER FOR GAS OG REGULATOR

- Gasflasken skal stå lodret under grillen.
- Gasflasker må aldrig opbevares eller lægges på siden.

Brugsanvisning

Før du samler grillen, skal du fjerne al beskyttende emballage fra alle dele.

Gasflaskens tilslutning skal passe til den regulator, der leveres med grillen, og have en minimumkapacitet på 4 kg, med maksimale dimensioner på 32x58 cm. Se monteringsanvisninger for cylinderposition.

Opbevar ikke en ekstra LP-gasflaske under eller i nærheden af grillen.

Flasken må ikke være mere end 80% fuld.

Hvis disse anvisninger ikke følges nøjagtigt, kan det forårsage brand, der medføre alvorlig personskade eller død.

Sæt støvdækslet på flaskens ventiludløb, når flasken ikke er i brug. Sæt kun et støvdæksel af den type, der leveres med flaskeventilen, på flaskens ventiludløb. Andre typer dæksler eller propper kan forårsage lækage af propangas.

Tilslutning til gasflasken

- Kontrollér, at alle betjeningsknapper på grillen er i positionen "OFF".

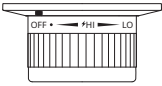

- Tilslut regulatoren til gasflasken, mærk efter om den er forsvarligt fastgjort, og følg nedenstående anvisninger, samt anvisninger fra leverandøren af gasflasken.

Læs omhyggeligt før brug

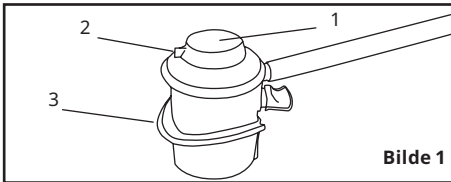

Bilde 1

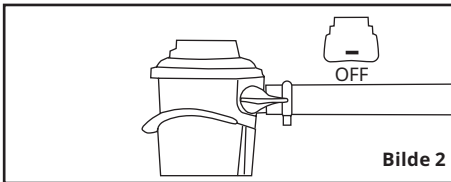

Bilde 2

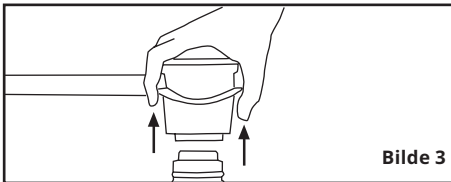

Bilde 3

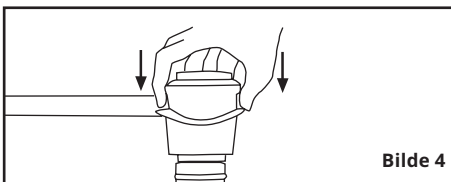

Bilde 4

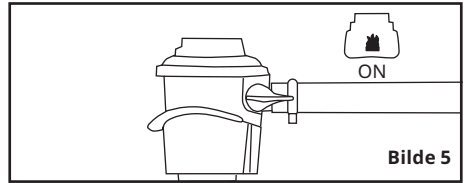

Bilde 5

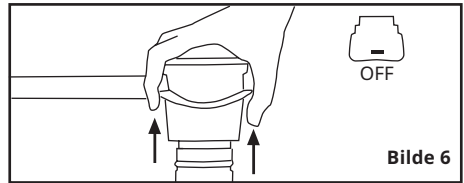

Bilde 6

Skema (A)

LAND	INDGANG	UDGANG
DK/NO/ES	Jumbo	SLANGEDYSE Ø13mm

Betjenings- og installationsvejledning

- KOSAN type 682 er en regulator til brug i private hjem. Den bruges til at forsyne grillapparater med gas ved et specifikt tryk og flow som angivet på etiketten (1).
- KOSAN type 682 skal monteres direkte på gasflasken, som er forsynet med en Ø 35 mm (G.56) lynkoblingsventil. Sørg for, at regulatorens indgang og udgang passer til den gasflaske og grill, der bruges.
- Gasflasken skal altid stå op. Flyt ikke gasflasken, mens den er i brug. Når grillen bruges udendørs, skal den placeres, så direkte indtrængning af vand undgås, eller den skal beskyttes mod dette.
- KOSAN type 682-regulatorer er forsynet med en trykreguleringsventil (angivelsen "PRV" kan ses på etiketten (1)), men er generelt ikke typegodkendt til brug i lukkede rum (se lokal lovgivning vedrørende dette).
- Brug aldrig åben ild til at kontrollere for gaslækager. Brug i stedet en blanding af lige dele vand og sæbe.
- I tilfælde af fejl skal du straks slukke for gasforsyningen og kontakte din gasleverandør.
- Sørg for, at hulle i låget (VENT) ikke er blokeret eller tilstoppet (2).
- Denne regulator må ikke bruges i campingvogne og autocampere.

Sådan monterer du regulatoren på ventilen

Sørg for, at:

- Alle haner på grillen er lukket.
- Gummislangen er korrekt fastgjort til regulatoren og grillen.
- Regulatorknappen er i positionen "lukket" (det er den, når en rød firkant med angivelsen "OFF" kan ses på regulatorknappen), (fig. 2).
- Fjerne beskyttelsesdækslet af plast fra den cylindriske ventil.
- Træk ringen (3) opad som vist i figur 3, og monter KOSAN type 682 på ventilen. Tryk derefter hårdt på ringen (3) som vist i figur 4, indtil du hører et "KLIK", der angiver, at regulatoren er korrekt monteret.

Betjening

ÅBEN (ON): Når regulatoren er korrekt monteret på ventilen, kan du åbne for gassen ved at dreje knappen en halv omgang mod uret indtil stopanslaget, dvs. indtil den modstående vandrette position er nået. I denne position kan du se en rød flamme med angivelsen "ON" som vist i figur 5. Det betyder, at der er åbnet for ventilen og dermed også for gassen.

LUKKET (OFF): Du kan slukke for gassen ved at dreje knappen en halv omgang med uret indtil stopanslaget, dvs. indtil den modstående vandrette position "OFF" er nået. I denne position er ventilen lukket.

Sådan udskifter du gasflasken

Sørg for, at:

- Alle haner på grillen er lukket.
- Åbneknappen på KOSAN type 682 skal være lukket (drej den en halv omgang indtil stopanslaget, så den røde flamme ikke er synlig, "OFF"). Afmonter derefter regulatoren ved at trække i ringen (3) som vist i figur 6. Bemærk: Det er ikke muligt at trække i ringen, før knappen er i vandret position og angivelsen "OFF" ikke er synlig. Dette er en vigtig sikkerhedsfunktion.
- Forsøg ikke at trække i regulatorringen, hvis knappen ikke er i positionen "OFF".
- Kontakt din gasleverandør i tilfælde af problemer.
- Vedligeholdelse af systemet

Vedligeholdelse af systemet

- For at sikre, at flowbegrænseren fungerer korrekt under gastilførslen, må ledningen til grillen ikke være mere end 1,5 m lang.
- Hvis systemet ikke bruges i lang tid (f.eks. om vinteren), skal trykregulatoren frakobles gasflasken. Beskyt trykregulatoren mod fygende jord og snavs.
- Slangen skal normalt udskiftes hvert 5 år.
- For at sikre, at systemet fungerer korrekt under normale forhold, er det bedst at udskifte

trykregulatoren efter 10 års brug.

Trykregulatoren skal overholde EN16129-standard.

- Når trykregulatoren eller slangen udskiftes, kan det være nødvendigt også at udskifte klemmerne.
- Hver gang, der er udført vedligeholdelse, skal du kontrollere for lækager, før du bruger grillen igen.
- Trykregulatoren kræver ingen særlig vedligeholdelse, men sørg altid for at sikre, at ventilationshullet (2) ikke er blokeret. Hvis hullet er blokeret, kan blokeringen fjernes med en nål.

DELE

Nummereringen af produktets dele herunder henviser til tegningen af grillen på illustrationssiden.

1. Greb
2. Låg
3. Opvarmingsstativ
4. Grillrist
5. Flammebeskyttere
6. Brændere
7. Betjeningsknapper
8. Tændingsknop
9. Grillkasse
10. Fedtbeholder
11. Fedtkop
12. Dør
13. Grillplade

BRUGSANVISNING

Før du fortsætter, skal du være sikker på, at du forstår alle ADVARSLER i denne manual.

- Forberedelse før grillning – For at forhindre, at madvarer sætter sig fast på grillristen, anbefales det at påføre et tyndt lag madolie eller vegetabilsk olie med en pensel med langt skaft. Bemærk! Første gang, du bruger grillen, kan belægningen på ydersiden ændre sig en smule på grund af den høje temperatur. Det er normalt og forventeligt.

Sådan tænder du grillen

- Åbn låget på grillen (2).
- Sørg for, at alle betjeningsknapper på grillen er i positionen "OFF" (7).



- Skru tændingsknappen (8) af, og isæt AA-batteriet, den positive ende vender udad. Skru tændingsknappen (8) på plads igen. Åbn lukket (2), og tænd for gasforsyningen på gasflasken.

- Tryk betjeningsknappen (7) ind, og drej den til tændingspositionen ⚡.

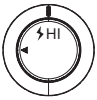

- Hold betjeningsknappen inde i mindst 5 sekunder for at sikre, at brænderen bliver ved med at være tændt. Hvis brænderen ikke tænder, efter at knappen er holdt inde i 5 sekunder, skal betjeningsknappen drejes til positionen "OFF" ●. Vent 5 minut, og prøv igen.
- Hvis det blæser, skal grillen skærmes mod vinden for at sikre, at det er nemt at tænde den.
- Drej betjeningsknappen (7) for at ændre indstillingerne for brænderen.
- Når brænderne er tændt, skal de brænde ved den høje indstilling i 3-5 minutter for at forvarme grillen. Dette skal gøres som forberedelse, hver gang grillen skal bruges. VIGTIGT – Låget skal være åbent, når grillen forvarmes.
- Når grillen er forvarmet, skal der skrues ned for brænderne til den lave position. Lad dem brænde med låget lukket for at opnå de bedste madlavningsresultater.



Anvisninger i manuel tænding

- Fjern grillristen (4), grillplade (13) og flammebeskytteren (5) fra grillen.
- Placer en tændt tændstik ved siden af brænderen (6) (samme sted som antændingsskærmen).
- Tryk den forreste betjeningsknap (7) ind, og drej den mod uret til den høje indstilling.
- Når grillen er tændt, kan du tænde de bageste brændere som ønsket.

Madlavning på grill

Flammebeskytteren fordeler brænderens flamme ensartet på grillens madlavningsområde. Den saft, der dannes naturligt under madlavningen, falder ned på den varme flammebeskytter og fordamper. Madvarerne tilberedes ensartet, hvis grillens låg lukkes under tilberedningen. Dette bør kun gøres, når brænderen står på lav.

Flammekontrol

VIGTIGT – DER KAN FOREKOMME FLAMMER FRA FEDT OG SAFT, DER DRYPPER NED PÅ BRÆNDERNE OG DEN VARME FLAMMEBESKYTTER. For at undgå det skal brændere og flammebeskytteren rengøres jævnligt. For at kontrollere flammedannelsen anbefales det at fjerne ekstra fedt på kød og

fjerkræ, før det grilles. Brænderne bør altid bruges med den lave indstilling under tilberedning. Beskyt dine hænder, når du arbejder i nærheden af grillens madlavningsområde.

Grillning med lukket låg

Hold låget lukket, når du griller, for at sikre, at varmen fordeles ensartet. Når låget er lukket, bliver madvarerne tilberedt på en måde, der minder om tilberedning i en konvektionsovn. Termometret i låget viser tilberedningstemperaturen i grillen, så du behøver ikke at åbne låget. Undgå at løfte låget under tilberedningen, da det giver varmetab.

Når du er færdig med at grille

Når du er færdig med at grille, drejes grillbrænderne til positionen "HIGH" og brænder i 5 minutter. Det sikrer, at madrester brændes af, og det letter rengøringen.

Sådan slukker du grillen

Tryk betjeningsknappen (7) ind, og drej den til positionen "OFF". Sluk for gassen, og afmonter ved gasflasken, når grillen ikke er i brug. Regulatoren skal afmonteres, når grillen ikke er i brug. Lad grillen køle tilstrækkeligt af, før du lukker låget. Når du er færdig med at grille, skal du sørge for, at fedtbeholderen rengøres grundigt. Ved afslutningen af hver madlavning skal du rengøre fedtkoppen grundigt.

FØDEVARESIKKERHED

Læs og følg rådene herunder, når du laver mad på grillen:

- Vask altid hænderne før og efter, du håndterer råt kød, og før I spiser.
- Hold altid råt kød adskilt fra tilberedt kød og andre fødevarer.
- Før tilberedning skal du kontrollere, at grillens overflader og redskaber er rene og fri for gamle madrester.
- Brug ikke de samme redskaber til at håndtere tilberedte og rå madvarer.
- Sørg for, at alt kød er gennemstegt, før I spiser det.

⚠ FORSIGTIG – Hvis du spiser råt kød, eller kød, der ikke er gennemstegt, kan det medføre madforgiftning (f.eks. bakteriestammer som E.coli)

- For at reducere risikoen for, at kødet ikke er gennemstegt, kan du skære det igennem for at kontrollere, at det er gennemstegt.

⚠ FORSIGTIG – Hvis kødet er stegt tilstrækkeligt, er kødsaften klar, og kød og kødsaft er ikke lyserødt eller rødt.

- Rengør grilloverflader og redskaber, når du er færdig med at grille.

PLEJE OG VEDLIGEHOLDELSE

- Rengør grillen jævnlgt efter brug og især efter længere tids opbevaring.
- Sørg for, at grillen og de enkelte dele er tilstrækkeligt afkølede før rengøring.
- Efterlad ikke grillen utildækket udendørs eller i fugtige omgivelser.
- Hæld aldrig vand på grillen, når den er varm.
- Rør aldrig ved varme dele uden grillhandsker el. lign.
- For at forlænge grillens holdbarhed og udseende anbefaler vi kraftigt, at den tildækkes, når den står udendørs, uanset om det er i kortere eller længere tid, og især i vintermånederne.
- VIGTIGT - Vi anbefaler, at grillen sendes til service efter hver 100 timers brug eller årligt, afhængigt af, hvilket tidspunkt der kommer først.
- Skift det fleksible rør i henhold til nationale regler.



FORSIGTIG!

- ⚠ Hvis du lugter gas, skal du slukke grillen, slukke alle flammer og åbne grillens låg.
- ⚠ Hvis lugten fortsætter, skal du straks kontakte din gasleverandør. I tilfælde af ukontrollerbar ild, skal du straks afmontere gasflasken, fjerne den fra ilden og kontakte brandvæsenet. UDSÆT IKKE DIG SELV FOR FARE!
- ⚠ Sørg for, at der ikke er spraydåser i nærheden af grillen, når den er i brug.
- ⚠ Sørg for, at al emballage og plastikposer bortskaffes sikkert.

Grillrist (4)

- Rengøres med varmt sæbevand.
- Brug et mildt rengøringsmiddel på en ikke-slibende svamp eller klud til at fjerne madrester.
- Skyl risten godt, og tør den grundigt af.

Vedligeholdelse af brænder (6)

- Ved normal brug holdes brænderne rene, hvis madresterne brændes af, når du er færdig med at grille.
- Brænderne skal rengøres 1 gang om året, eller i tilfælde af stor opbygning af snavs, for at sikre, at der ikke er tegn på blokeringer (madrester, insekter) i brændernes huller eller i venturirørene på brænderne, der er monteret

over ventiludgangene. En blokeret brænder kan medføre brand under grillen.

- Kontrollér brændernes funktion visuelt. Se figuren herunder, der viser korrekt brænding. Der skal være en flamme i alle huller.

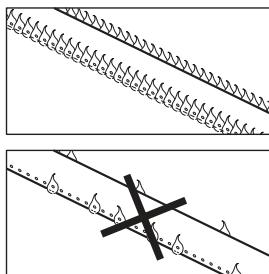

Flammebeskytter (5)

- Rengør flammebeskytteren med sæbe, varmt vand og en blød klud eller svamp.

Fedtbeholder (11)

- VIGTIGT - Kontrollér og rengør fedtbeholderen jævnlgt før hver brug. Udskift om nødvendigt. Efterlad ikke en stor mængde fedt i beholderen.
- Grillen må ALDRIG bruges uden fedtbeholder.

Grillkasse (9)

- Fjern jævnlgt overskydende fedt fra grillkassen med en blød skraber af plast eller træ.
- Det er ikke nødvendigt at fjerne al fedt fra grillkassen. Hvis grillkassen skal rengøres grundigt, må du kun bruge varmt sæbevand og en klud eller nylonbørste.
- Fjern grillriste og brændere før en grundig rengøring.
- Betjeningsknapper og manifold må ikke nedsænkes i vand.
- Kontrollér, at brænderne fungerer, når du omhyggeligt har monteret dem i grillkassen igen.

Fastgørelsesmidler

- Alle skruer, møtrikker osv. skal kontrolleres og efterspændes jævnligt.

OPBEVARING

Tildæk grillen, når den ikke er i brug. Opbevar grillen et køligt og tørt sted, f.eks. i et skur eller en garage, når den ikke er i brug, for at beskytte den mod ekstreme vejrforhold, især hvis du bor i nærheden af kystområder.

Grillen kan blive beskadiget, hvis den udsættes for sollys, vand, havluft/saltvand i længere tid. (Et betræk er muligvis ikke nok til at beskytte grillen i ovennævnte situationer).

- Tildæk brænderne med aluminiumsfolie for at forhindre insekter og andet snavs i at samle sig i brændernes huller.
- Hvis grillen skal opbevares indendørs, skal gascylinderen afmonteres og opbevares udendørs.
- Gasflasken skal altid opbevares udendørs i et tørt område med god ventilation og væk fra varme- eller antændelseskilder. Lad ikke børn lege med gasflasken.
- Kontrollér altid slangen for snit, revner eller slid før brug.
- Hvis slangen er beskadiget, meget slidt eller hvis den er blevet skåret i, skal den udskiftes med en slange, der er velegnet til brug med propangas og opfylder de nationale standarder for det land, grillen skal bruges i, og som angivet af producenten. Slangen må ikke være mere end 1,5 m lang.

TEKNISK INFORMATION

Grillen er udelukkende designet til udendørs brug med flaskegas. Læs al medfølgende dokumentation omhyggeligt.

DANMARK (DK)/ NORGE (NO)/ SPANIEN (ES)

Artikelnr: 20489933

Gaskategori: I3B/P 30

Gasstype: Butan/Propan 30mbar

Gasforbrug: 1029 g/time

Varmetilførsel: 14.4 kW

Injektorens størrelse: 0.95 mm

Beregnet til følgende lande: DK/NO/ES

SÅDAN FÅR DU FAT PÅ OS, HVIS DU HAR BRUG FOR HJÆLP

Kontakt dit lokale IKEA varehus. Du kan finde adresse og telefonnummer på IKEA.dk. For at sikre, at vi giver dig den bedst mulige hjælp, skal du læse afsnittene Monteringsvejledning og/eller Brugsanvisningen i denne manual, før du kontakter os.

FEJLFINDING

PROBLEM	MULIG ÅRSAG	LØSNING
Brænderen tænder ikke ved hjælp af tændingssystemet	LP-gasflasken er tom	Udskift med fuld gasflaske
	Fejlbehæftet regulator	Kontrollér eller udskift regulatoren
	Blokering af brænder	Rengør brænder
	Blokering af gasdyser eller gasslange	Rengør dyser og gasslange
	Elektrodewiren er løs	Tilslut wiren
Lav flamme eller tilbageslag (brand i brænderens slange – der kan høres en hvislende eller buldrende lyd).	LP-gasflasken er for lille	Brug en større gasflaske
	Blokering af brænder	Rengør brænder
	Blokering af gastilførsel eller gas	Rengør dyser og gasslange
	Blæst	Brug grillen et mere beskyttet sted
Det er vanskeligt at dreje knappen til gasventilen	Gasventilen er stoppet	Udskift gasventilen







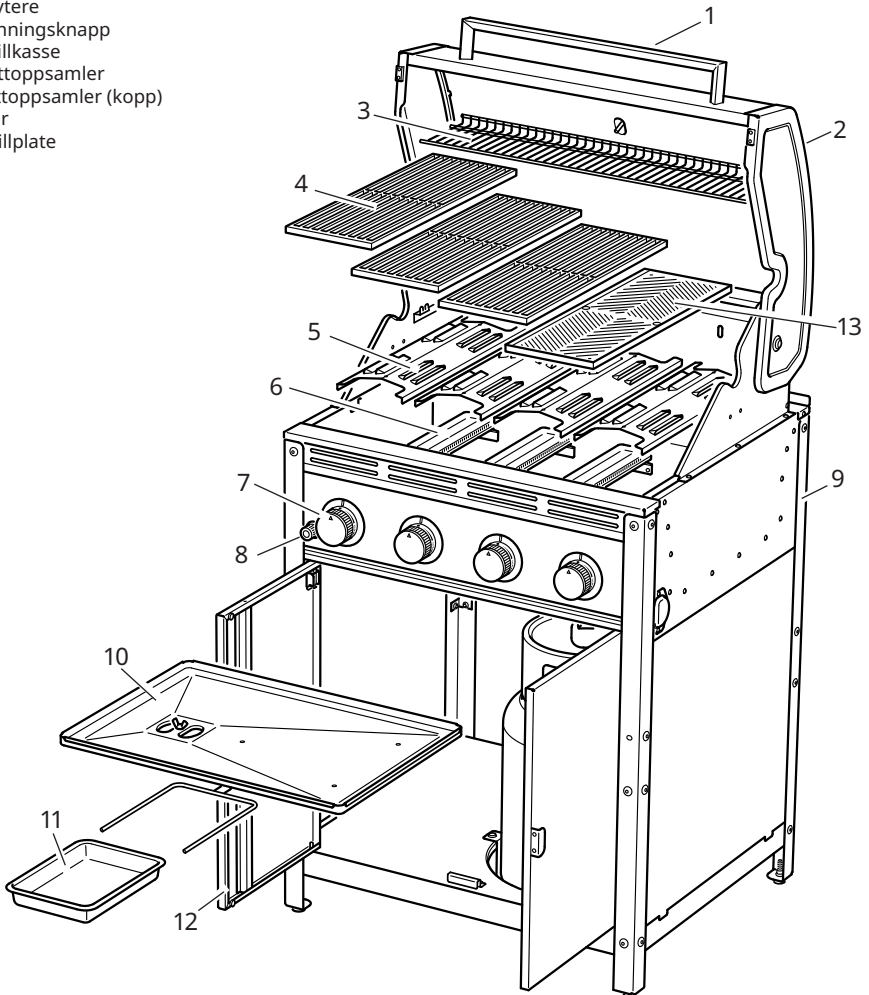

GRILLSKÅR gassgrill**LISTE OVER DELER**

Nummereringen av grillens deler henviser til tegningen av grillen på illustrasjonssiden.

1. Håndtak
2. Lokk
3. Varmestativ
4. Grillrist
5. Flammebeskyttere
6. Brennere
7. Brytere
8. Tenningsknapp
9. Grillkasse
10. Fettoppsamler
11. Fettoppsamler (kopp)
12. Dør
13. Grillplate



**ADVARSEL!**



-  Kun til utendørs bruk.
-  Les instruksene før du bruker grillen. Hvis disse instruksjonene og advarslene ikke leses og følges, kan det føre til alvorlig personskade eller død, og/eller skade på eiendom.
-  Advarsel: grillens deler kan være veldig varme. Hold små barn unna.
-  Ikke forsøk å flytte grillen mens den er i bruk.
-  Ikke gjør endringer på grillen.
-  Skru av gasstilførselen på gassflaska etter bruk. Det kan være farlig å gjøre endringer på grillen. Det kan også være farlig å bruke den på måter som den ikke er beregnet for.
-  Test grillen for lekkasje før første gangs bruk, årlig, når den demonteres, når deler skiftes ut, eller dersom gassflaska tas av eller byttes.
-  Ta vare på disse instruksjonene for fremtidig bruk.

**FARE:**

Dersom du kan lukte gass:



1. Steng av gassen til grillen.
2. Slukk enhver form for åpen ild.
3. Åpne lokket.
4. Dersom gasslukta vedvarer, hold god avstand til grillen og ring nærmeste utsalgssted for gass eller brannvesenet.

**ADVARSEL!**

-  Ikke lagre brennstoff eller andre lettantennelige væsker eller gasser i nærheten av denne grillen eller andre typer apparater.
-  Gassflasker (propan eller butan) som ikke er tilkoblet for bruk, skal ikke oppbevares i nærheten av denne grillen eller andre typer apparater.

SIKKERHETSSYMBOLER

Sikkerhetssymbolene og deres betydning forklares under. Les og følg instruksjonene i denne bruksanvisningen nøye.

	FARE	
FARE: Beskriver umiddelbart forestående farlige situasjoner, som dersom de ikke unngås, vil resultere i død eller alvorlig skade.		





















	ADVARSEL	
ADVARSEL: Beskriver en mulig farlig situasjon, som dersom den ikke unngås, kan resultere i død eller alvorlig skade.		

	FORSIKTIG	
FORSIKTIG: Beskriver en mulig farlig situasjon, eller farlig bruk av produktet, som dersom den ikke unngås, kan resultere i mindre eller moderate skader.		

 **ADVARSEL**

-  Hvis instruksjonene i denne bruksanvisningen ikke leses og følges, kan det medføre alvorlig personskade og materielle skader.
-  Installasjonen skal overholde gjeldende lokale regler.
-  Dette produktet skal **KUN BRUKES UTENDØRS**. Det skal **ALDRI** brukes på et innelukket sted, som for eksempel i en carport eller garasje eller på en veranda, i et overdekket gårdsrom eller under noen form for overbygning.
-  Viktig – **GRILLEN SKAL LEKKASJETESTES, NÅR DEN ER FERDIG MONTERT, OG FØR DEN BRUKES FØRSTE GANG**. Test i **TILLEGG** grillen for lekkasje årlig, når den demonteres, når deler skiftes ut, eller dersom gassflaska tas av eller byttes. **HVIS DETTE IKKE GJØRES KAN DETTE RESULTERE I ALVORLIG PERSONSKADE ELLER SKADER PÅ GRILLEN**.
-  Gassflaska skal alltid oppbevares stående.
-  Viktig – sørg for å plassere grillen på et flatt og jevnt underlag, slik at fett og olje renner av på riktig måte.
-  **KLASEN** gassgrill er designet for bruk med

gassflasker. Skal ikke brukes med naturlig gass (i rør i byer). Ventiler, åpninger, slange og regulator er kun for lavtrykks flaskegass (LPG).

-  Denne grillen er utstyrt med en LPGregulator (skal kun brukes med LPGgass).
-  Skulle du trenge å skifte gassflaske, sørg for at grillen er slått av, og at det ikke finnes noen kilder til ild (sigaretter, åpen ild, gnister, osv.) i nærheten før du fortsetter.
-  Grillen må aldri brukes innendørs, i et lukket område eller under bakkenivå.
-  Grillen må kun brukes over bakkenivå i åpne omgivelser med naturlig ventilasjon, ikke i lukkede områder, hvor gasslekkasjer og forbrenningsprodukter hurtig spres av vind og naturlig konveksjon.
-  Grillen er ikke beregnet til bruk i campingbiler, campingvogner eller båter.
-  Hold drivstofftilførselsslengen borte fra varme overflater.
-  Denne grillen må ikke brukes under brennbare overbygg.
-  Bruk aldri en stillbar regulator til denne grillen.
-  Grillen blir svært varm når den er i bruk. Pass på ikke å røre ved den.
-  Hold barn og kjæledyr på sikker avstand fra grillen når den er i bruk. Ikke prøv å flytte grillen når den er i bruk.
-  Ikke forsøk å flytte grillen mens den er i bruk.
-  Skru alltid av gasstilførselen på gassflaska når den ikke er i bruk.
-  Det kan være farlig å gjøre endringer på denne grillen.
-  Ikke la grillen stå uten tilsyn når den er i bruk.
-  Alle deler som er forseglet av produsenten, må ikke endres av bruker.
-  Når du tenner grillen, må du alltid ha lokket åpent.
-  Grillen skal kun brukes ute, på et flatt, jevnt og ikke-brennbar underlag.
-  Plasser alltid grillen minst 1 meter fra brennbare gjenstander og bygninger.
-  Grillen er ikke beregnet til bruk med kull eller lignende brennstoff.
-  Bruk ikke tennvæske, bensin, lightergass, terpentin, white spirit, rødsprit, eller annen alkohol og lignende kjemikalier til å tenne grillen.
-  Ved oppbevaring av grillen eller gassflaska må

du sørge for at de holdes borte fra brennbare materialer og væsker.

- ⚠ Gassflaska må ikke oppbevares ved siden av denne grillen eller andre apparater.
- ⚠ Følg alltid anvisningene for rengjøring og vedlikehold – og utfør regelmessig vedlikehold av grillen.
- ⚠ Ikke la olje, fett eller matrester bli liggende i grillen – BRANNFARE.
- ⚠ Skift alltid ut slitte deler – ikke bruk grillen, hvis det påvises en lekkasje, slitasje eller skade.
- ⚠ Ikke overfyll grillen med mat – fordel den utover hele grillflaten, og sørg for at det er tilstrekkelig luftsirkulasjon til brennerne.
- ⚠ Grillen skal være helt avkjølt før den oppbevares eller tildekkes.
- ⚠ Dette produkt er ikke egnet til lavastein.
- ⚠ Sørg for at forbrennings- og ventilasjonsluften ikke blokkeres.
- ⚠ Hold gassflaskens ventilasjonsåpninger fri og rene.
- ⚠ Hold området rundt gassgrillen fritt for brennbare materialer under bruk.
- ⚠ Du må kun bruke den trykkregulatoren og slangen som leveres med grillen. LPG-regulatoren er i samsvar med kravene i EN 16129 og gasslangen som ikke lenger enn 1,5 meter, er i samsvar med EN16436-1.
- ⚠ Reservedeler til trykkregulatoren og slanger skal være de samme som de som opprinnelig ble levert med grillen.
- ⚠ Bruk aldri en stillbar regulator til denne grillen.
- ⚠ Ikke heng brennbare materialer på grillens håndtak.
- ⚠ Bruk alltid grytekluter eller grillvotter, når du håndterer varme deler eller f.eks. gryter.
- ⚠ Inspiser gasslangen før hver bruk for å sikre at den ikke er vridd eller strammet.
- ⚠ Den fleksible gasslangen må byttes ut før utløpsdatoen som er spesifisert av produsenten.

LEKKASJETESTER

VIKTIG – UTFØR LEKKASJETESTER FØR BRUK

Test grillen for lekkasje årlig, når den demonteres, når deler skiftes ut, eller dersom gassflaska tas av eller byttes.

- Bruk aldri åpen flamme for å sjekke lekkasjer. IKKE TENN GRILLEN UNDER LEKKASJETESTING.
- Må utføres i et godt ventilert område.

- Sørg for at alle brytere står på 'OFF'.
- Test om det er lekkasjer ved å pensle på en løsning av 1/2 del vann og 1/2 del såpe over alle gasssystemets tilkoblinger, inklusiv alle ventilertkoblinger, slangekoblinger og regulatorkoblinger.
- Sjekk at såpeløsningen finnes på alle tilkoblinger – koble regulatoren til gassflasken, åpne gasskontrollventilen på regulatoren slik at grillen forsynes med gass.
- OBSERVER: Dersom det dannes bobler på noen av tilkoblingene, er det en lekkasje.
- Skru av gassen og stram alle koblinger.
- *Gjenta testen. Dersom det dannes bobler igjen, ikke bruk grillen. Kontakt ditt nærmeste IKEA-warehus for assistanse.

GASS- OG REGULATORINNSTILLINGER

- Gassflaska må plasseres under grillen og oppbevares stående.
- Gassflasker må aldri oppbevares liggende og heller ikke legges ned i korte perioder.

Bruksanvisninger

Før du monterer grillen, fjern all beskyttende emballasje fra hver del.

Gassflaska må ha en kobling som er kompatibel med regulatoren som leveres med grillen, og ha en minimumskapasitet på 4 kg, med maksimumsmål på 32 cm x 58 cm. Se monteringsinstruksene for plassering av gassflaska.

Ikke oppbevar ei reservegassflaske under eller i nærheten av grillen.

Fyll aldri gassflaska mer enn 80 % full.

Dersom disse instruksjonene ikke følges nøye, kan det føre til brann som kan gi alvorlig skade eller dødsfall.

Plasser et støvdeksel på ventilutløpet på gassflaska når den ikke er i bruk. Støvdekslet som du plasserer på flaskeventilen må være av den typen som leveres med gassflaska. Andre typer deksler eller propper kan forårsake lekkasje av propangass.

Slik kobler du til gassflaska

- Sørg for at alle brytere på grillens panel står på «OFF».

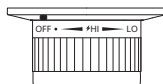

- Koble regulatoren til gassflaska, stram den godt til og fortsett i henhold til instruksjonen under og instruksjonene fra gassleverandøren.

Les nøye før bruk Tabell

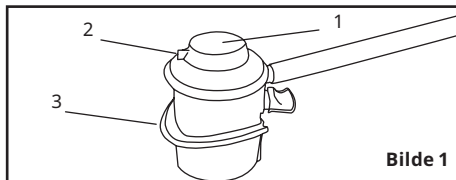

Bilde 1

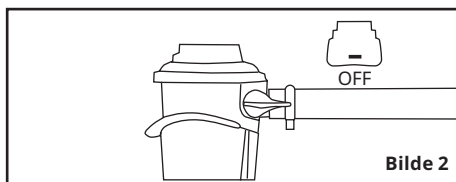

Bilde 2

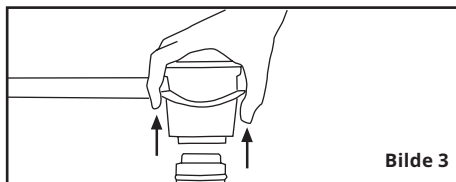

Bilde 3

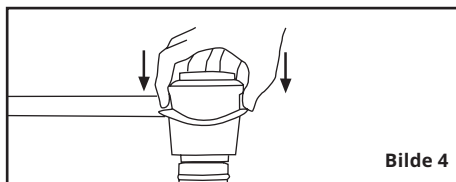

Bilde 4

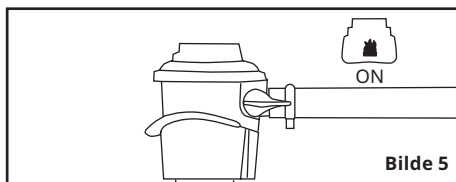

Bilde 5

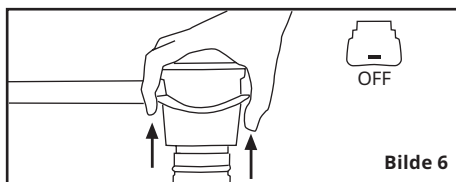

Bilde 6

Tabell (A)

LAND	INNTAK	UTTAK
DK/NO/ES	Jumbo	SLANGEMUNNSTYKKE Ø13mm

Bruks- og monteringsinstruksjer

- KOSAN type 682 er en regulator beregnet for husholdningsbruk. Den forsyner griller og hvitevarer med det trykk og den effekt som angis på merkeplaten (1).
- KOSAN type 682 må festes rett på ei gassflaske med en hurtigkoblingsventil på Ø35 mm (G.56). Sørg for at inn- og utgangen til regulatoren er kompatible med den flasken og den grillen som skal brukes.
- Gassflaske skal alltid plasseres og brukes stående. Ikke flytt den mens den er i bruk. Når gassflaske brukes utendørs, må den settes slik at den er beskyttet mot regn og annen vannsprut.
- KOSAN type 682-varianter som har en utløsningsventil (PRV vises på etiketten (1)), er som regel ikke typegodkjent til bruk i lukkede områder (se lokale lover og regler).
- Bruk aldri åpen flamme for å sjekke gasslekkasjer. Bruk heller såpevann.
- Dersom du finner noen former for feil, slå av gasstilførselen og ta umiddelbart kontakt med ditt lokale utsalgssted for gass.
- Sikre at hullet på dekelet (VENT) ikke er dekket til eller blokkert (2).
- Denne regulatoren er ikke beregnet for bruk i campingvogner eller campingbiler.

Slik fester du regulatoren på ventilen

Sørg for at:

- samtlige kraner og ventiler på grillen er stengt;
- gummislangen er korrekt festet til regulatoren og grillen;
- regulatorbryteren er «lukket» (det er det når regulatorbryteren står slik at man ser en rød trekant merket med «OFF», (bilde 2).
- at den beskyttende plastpluggen på gassflaskens ventil er fjernet.
- Løft ringen (3) oppover som vist på bilde 3, og fest KOSAN type 682 på ventilen. Slipp så ringen (3) og dytt den godt på plass som vist på bilde 4. Du hører et «KLIKK» når regulatoren sitter ordentlig på plass.

Bruk

ÅPEN (ON): Etter at regulatoren er blitt korrekt montert på ventilen, åpnes gasstilførselen ved å vri bryteren en halv gang mot klokka helt til den stopper. Når bryteren står slik, vises en rød flamme merket med «ON», som vist på bilde 5. Nå er ventilen åpen, og grillen har gasstilførsel.

LUKKET (OFF): Gasstilførselen kan stoppes ved å vri bryteren en halv gang med klokka helt til den stopper og det står «OFF». Nå er ventilen lukket.

Slik bytter du gassflaske

Sørg for at:

alle kraner og ventiler på grillen er stengt; åpningsbryteren på KOSAN type 682 må stå i lukket posisjon (når du vrir den en halv gang helt til den stopper, er ikke den røde flammen synlig lenger, «OFF»). Deretter tar du av regulatoren ved å løfte ringen (3) som vist på bilde 6. Merk: Det er ikke mulig å løfte ringen til bryteren står i horisontal posisjon og man ikke ser at det står «OFF». Dette er en viktig sikkerhetsfunksjon.

Ikke prøv å løfte regulatorringen dersom bryteren ikke står på «OFF».

Ta kontakt med ditt lokale utsalgssted for gass om du lurer på noe.

Systemvedlikehold

- For å sikre at gasstilførselen fungerer som den skal, må ikke slangen være mer enn 1,5 meter lang.
- Dersom grillen ikke er i bruk over en lengre periode, f.eks. om vinteren, kobler du trykkregulatoren fra beholderen. Beskytt trykkregulatoren for å unngå at den blir skitten.
- Vanligvis skal slangen byttes ut hvert femte år.
- Ved normal bruk, og for å sikre at systemet fungerer korrekt, er det best å bytte ut trykkregulatoren hvert tiende år fra den dagen det først ble tatt i bruk. Trykkregulatoren må overholde standarden EN 16129.
- Ved bytte av trykkregulator eller slange, kan det hende at du også må bytte klemmer.
- Etter hver gang du har gjort noe vedlikehold på systemet, og før du skal ta det i bruk igjen, må du sjekke at det ikke er lekkasjer.
- Trykkregulatoren krever ikke noe spesielt vedlikehold, men pass på at hullet på dekselet (2) ikke er blokkert. Hvis det er blokkert kan du bruke ei nål for å fjerne blokkeringen.

LISTE OVER DELER

Nummereringen av grillens deler henviser til tegningen av grillen på illustrasjonssiden.

1. Håndtak
2. Lokk
3. Varmestativ
4. Grillrist
5. Flammebeskyttere
6. Brennere
7. Brytere
8. Tenningsknapp
9. Grillkasse
10. Fettoppsamler

11. Fettoppsamler (kopp)
12. Dør
13. Grillplate

BRUKSANVISNING

Før du fortsetter må du lese og forstå ADVARSLENE i denne bruksanvisningen.

- Forberedelser før grilling: For å unngå at maten setter seg fast i grillristen, bruk en pensel med langt håndtak til å påføre et tynt lag med f.eks. soya- eller rapsolje hver gang du skal grille.
- Merk: Når du lager mat på grillen første gang, kan det hende at belegget på utsiden av grillen endrer litt farge på grunn av den høye temperaturen. Dette er normalt og bør forventes.

Slik tenner du grillen

- Åpne lokket (2).
- Sørg for at alle brytere og ventiler står på «OFF» (7).



- Skru ut tenningsbryteren (8) og sett inn AA-batteriet med den positive enden utover. Skru tenningsbryteren (8) på plass igjen. Åpne lokket (2) og slå på gassforsyningen på gassflasken.
- Trykk bryteren (7) ned og vri den for å tenne grillen.



- Hold bryteren inne i minst 5 sekunder for å sørge for at brenneren forblir tent. Hvis brenneren ikke tennes etter at du har holdt inne bryteren i 5 sekunder, vrir du den tilbake til «OFF» ● og venter 5 minutt før du prøver igjen.
- Hvis det blåser mye, kan du skjerme grillen for vind så den tennes lettere.
- Vri bryteren (7) for å regulere flammehøyden fra brenneren etter behov.
- Etter at grillen er tent bør brenneren ha høy flamme i 3–5 minutter for å forvarme grillen. Dette bør alltid gjøres før du griller. VIKTIG – lokket bør være åpent når grillen forvarmes.
- Etter at grillen er forvarmet stiller du brennerne på lav flammehøyde og griller med lokket på for beste grillresultat.

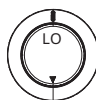

Slik tenner du grillen manuelt

- Ta ut grillristen (4), grillplate (13) og flammebeskytterne (5) fra grillen.
- Plasser en tent fyrstikk ved siden av brenneren (6) (på samme sted som gnistbeskytteren).
- Trykk ned og vri bryteren foran (7) mot klokken til den står på høy flamme.
- Etter at du har tent brenneren, tenn den bakerste brenneren etter ønske.

Lage mat på grill

Flammebeskytterne fordeler flammen fra brennerne jevnt under grillristen. Når mat varmes opp, avgir den saft, som drypper ned på flammebeskytterne og fordamper. Maten stekes jevnt om du har på lokket når du griller. Du bør kun ha på lokket når du griller med lav flamme høyde.

Oppflamningskontroll

VIKTIG – ILDEN KAN FLAMME OPP FRA OVERFLØDIG FETT OG SAFT SOM DRYPPER NED PÅ BRENNERENE OG DEN VARME FLAMMEBESKYTTEREN.

For å unngå dette, rengjør brennerne og flammebeskytteren regelmessig. For å kontrollere oppflamningen, skjær av overflødig fett på kjøtt og fugl før du griller. Brennerne skal alltid stilles på lav flamme når du griller. Beskytt alltid hendene når du håndterer noe i nærheten av grillristen.

Grilling under lokk

Hold lokket lukket når du griller for å sikre at varmen sirkuleres og fordeles jevnt. Med lukket lokk steker grillen som en konveksjonsovn. Termometeret på lokket viser steketemperaturen inni grillen, slik at du ikke trenger å løfte opp lokket. Unngå å løfte lokket for å se inni grillen under stekingen – da mister du varme.

Ved steketidens slutt

Etter hver grilling, skru grillens brennere på «HIGH», for høy flamme, og la dem brenne i 5 minutter. Dette vil brenne bort eventuelle fastbrente matrester, slik at rengjøringen blir enklere.

Skru av grillen

Trykk inn bryteren (7) og vri den til «OFF». Slå av gassen og koble fra gassbeholderen når den ikke er i bruk. Regulatoren må kobles fra når grillen ikke er i bruk. Vent til grillen er avkjølt før du lukker lokket. Etter hver grilling, rengjør fettoppsamlere nøyte.

MATSIKKERHET

Les og følg disse anvisningene ved tilberedning av mat på grillen:

- Vask alltid hendene før og etter du behandler rått kjøtt og før du spiser.

- Hold alltid rått kjøtt adskilt fra stekt kjøtt og annen mat.
- Sørg for at grillristens overflate og grillredskapene er rene og fri for gamle matrester før du griller.
- Ikke bruk samme kjøkkenredskaper til rå og stekte mat.
- Sørg for at alt kjøtt har fått riktig varmebehandling før det spises.

 **FORSIKTIG** – når du spiser rått eller understekt kjøtt, kan du bli matforgiftet (for eksempel fra bakterier som E.coli).

- For å unngå å servere kjøtt som ikke er stekt godt nok, kan du skjære opp et stykke og se om det er passe stekt.

 **FORSIKTIG** – hvis kjøttet skal gjennomstekes, sjekk at kjøttkraften er klar i fargen og at det ikke er spor av rosa/rødt i kraften eller kjøttet.

- Etter at du har grillet må du alltid rengjøre grillen og grillredskapene.

VEDLIKEHOLD

- Rengjør grillen regelmessig mellom bruk og spesielt nøyte før og etter grillsesongen (før du setter bort grillen for vinteren og når du henter den frem igjen).
- Sørg for at grillen og dens deler er avkjølt før du rengjør den.
- Ikke la grillen stå ute eksponert for vær og vind, eller oppbevart på steder med høy luftfuktighet.
- Ikke sprut/hell vann over grillen når den er varm.
- Ikke håndter varme deler uten beskyttelse på hendene.
- For å forlenge levetiden til grillen og holde den i god stand anbefaler vi at grillen dekkes til hvis den skal stå ute en stund, spesielt om vinteren.
- VIKTIG – vi anbefaler at service på denne grillen utføres enten årlig eller etter hver 100 timers bruk.
- Skift ut den fleksible gasslangen når det trengs og i henhold til nasjonale regler.

 **Forsiktig**

 Dersom du lukter gass – skru av grillen, slukk all ild og åpne lokket. Hvis gasslukket vedvarer, ta umiddelbart kontakt med ditt lokale utsalgstede for gass.

 Dersom det skulle oppstå en brann du ikke kan kontrollere, koble øyeblikkelig fra gassflaska, fjern den fra brannen og ring brannvesenet. IKKE UTSETT DEG FOR FARE!

 Sørg for at det ikke brukes aerosolsprayflasker i nærheten av grillen når den er i bruk.

 Sørg for at all emballasje og plastposer kastes på en forsvarlig måte og kildesorteres.

Grillrist (4)

- Rengjøres med varmt såpevann.
- Bruk et mildt rengjøringsmiddel på en ikke-slipende svamp eller klut til å fjerne matrester.
- Skyll risten godt, og tørk den grundig.

Vedlikehold av brenner (6)

- Ved normal bruk holdes brennerne rene, hvis matrestene brennes av, når du er ferdig med å grille.
- Brennerne skal rengjøres 1 gang i året, eller når de er svært tilgrisede, for å sikre, at det ikke finnes tegn på blokkeringer (matrester, insekter) i brennerens hull eller i venturirørene på brennerne, som er montert over ventiluttakene. En blokkert brenner kan medføre brann under grillen.
- Kontroller brennerens funksjon visuelt. Se bildet under, som viser korrekt brenning. Det skal være en flamme i alle hull.

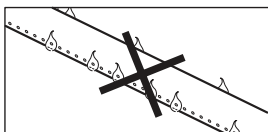
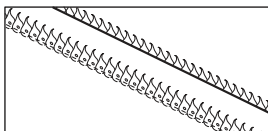
**Flammebeskytter (5)**

- Rengjør flammebeskytteren med såpe, varmt vann og en myk klut eller svamp.

Fettoppsamler (11)

- VIKTIG – sjekk og rengjør fettoppsamleren regelmessig og før hver bruk, skift ut om nødvendig. Ikke la det bygge seg opp avrent fett i koppen.
- Bruk ALDRI grillen uten en fettoppsamler på plass.

Grillkasse (9)

- Fjern regelmessig overflødig fett fra grillen med en skrape i myk plast eller tre.
- Det er ikke nødvendig å fjerne alt fett fra grillen. Dersom grillen må rengjøres nøye, bruk varmt såpevann, en klut eller nylonbørste.
- Fjern grillrister og brennere før rengjøringen.
- Gassreguleringsystemet og manifold må ikke nedsenkes i vann.
- Kontroller at brennerne fungerer når du har montert dem tilbake i grillkassen igjen.

Festemidler

- Alle skruer, muttere osv. skal kontrolleres og etterstrammes regelmessig.

OPPBEVARING

Ikke la grillen stå uten beskyttelsestrekk når den ikke er i bruk. Oppbevar grillen på et tørt, kjølig sted, som i en bod eller garasje når den ikke er i bruk for beskytte den mot vær og vind, særlig om du bor ved kysten.

Langvarig eksponering for sollys, vann, sjøluft eller saltvann kan føre til skader på grillen. (Et trekk er ikke alltid nok til å beskytte grillen i disse situasjonene).

- Dekk brennerne med aluminiumsfolie for å hindre insekter og annet rusk fra å samle seg opp i brennerhullene.
- Dersom grillen skal lagres innendørs, må gassflaska kobles fra og settes utenfor.
- Gassflaska skal alltid oppbevares ute, på et tørt, godt ventilert sted, borte fra varmekilder og ild. Hold gassflaska utilgjengelig for barn.
- Inspiser alltid slangen og se etter kutt, sprekker eller slitasje før bruk.
- Dersom slangen er skadet, eller det er mye slitasje på den, eller slangen har fått rifter eller kutt, må den skiftes ut. Bruk i så fall en slange som er egnet for bruk med propangass og oppfyller de nasjonale standardene for det landet som grillen skal brukes i, og som er angitt av produsenten. Slangen må ikke være mer enn 1,5 m lang.

TEKNISKE DATA

Denne grillen er designet for utendørs bruk og kun med bruk av LPG flaskegass. Vennligst les all medfølgende dokumentasjon svært nøye.

DANMARK (DK)/ NORGE (NO)/ SPANIA (ES)

Artikkelnr.: 20489933

Gasskategori: I3B/P 30

Gasstype/Regulatortrykk: Butan/propan 30 mbar

Gassforbruk: 1029 gram per time

Varmetilførsel: 14.4 kW

Injektorens størrelse: 0.95 mm

Beregnet for følgende land: DK/ES/NO

SLIK NÅR DU OSS

Kontakt ditt nærmeste IKEA-varehus. Du finner adressen og telefonnummer i IKEA-katalogen eller på IKEA.no.

For å sikre at vi gir deg best mulig hjelp, les avsnittene om montering og bruk av grillen i denne bruksanvisningen før du kontakter oss.

FEILSØKING

PROBLEM	MULIG ÅRSAK	LØSNING
Brenneren tennes ikke ved hjelp av tenningsystemet	LP-gassflasken er tom	Skift ut med en full gassflaske
	Feil på regulator	Kontroller eller skift ut regulatoren
	Blokkering av brenner	Rengjør brenner
	Blokkering av gasdyser eller gasslange	Rengjør dyser og gasslange
	Elektrodewiren er løs	Koble til wiren
	Elektrode eller wire er skadet	Skift ut elektrode og wire
Lav flamme eller tilbakeslag (brann i brennerens slange – det er mulig å høre en vislende eller buldrende lyd).	Gassflaska er for liten	Bruk ei større gassflaske
	Blokkering av brenner	Rengjør brenner
	Blokkering av gasstilførsel eller gass	Rengjør dyser og gasslange
	Vind	Bruk grillen et mer skjermet sted
Det er vanskelig å vri om bryteren til gassventilen	Gassventilen er tilstoppet	Skift ut gassventilen

Parrilla de gas GRILLSKÄR







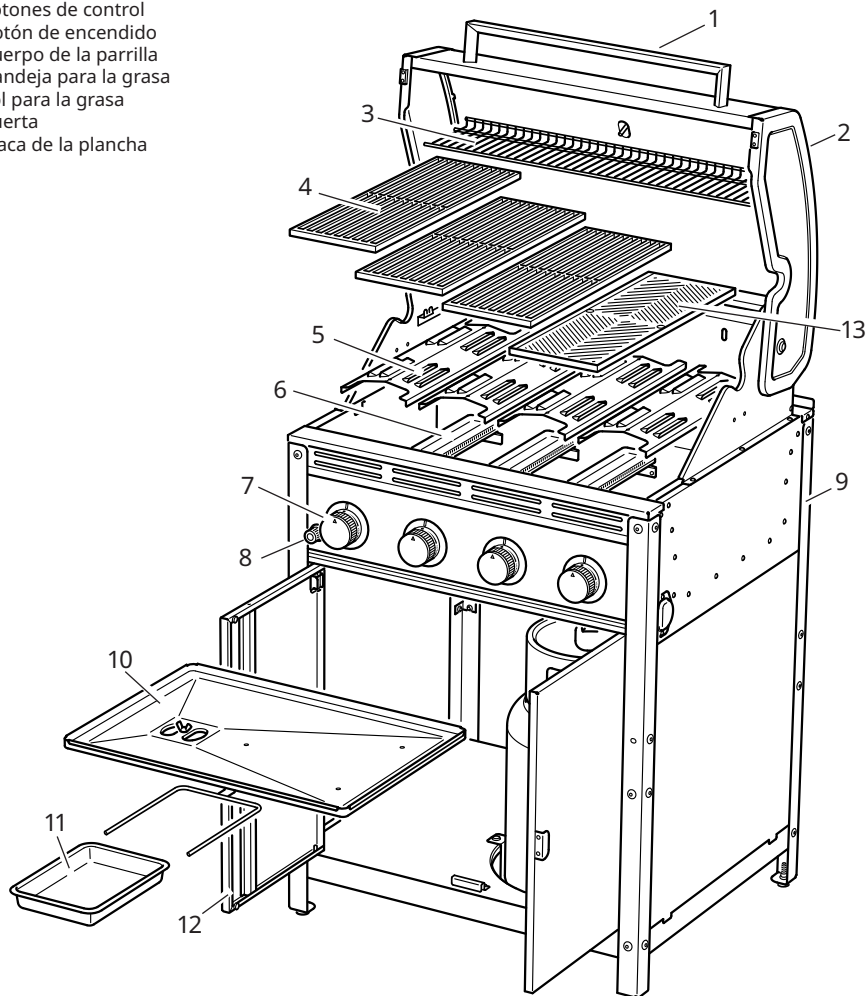

LISTA DE COMPONENTES

La numeración de los elementos corresponde a la ilustración de la parrilla al inicio de este manual.

1. Asa
2. Tapa
3. Rejilla
4. Rejilla de cocción
5. Difusores
6. Quemadores
7. Botones de control
8. Botón de encendido
9. Cuerpo de la parrilla
10. Bandeja para la grasa
11. Bol para la grasa
12. Puerta
13. Placa de la plancha



 **ATENCIÓN!**



-  Utiliza esta barbacoa solo al aire libre.
-  Lee estas instrucciones antes de utilizar la barbacoa. No seguir estos avisos de advertencia puede provocar daños personales graves o incluso la muerte, así como daños materiales.
-  Atención: las partes accesibles pueden estar muy calientes. Mantén a los niños y mascotas alejados de la barbacoa.
-  No intentes mover la barbacoa mientras esté en uso.
-  Cuando acabes de utilizarla desconecta la entrada de gas de la bombona.
-  Cualquier modificación que se realice en la barbacoa, mal uso o no seguir las instrucciones puede ser peligroso y causar daños personales o a otros.
-  Comprueba si tiene fugas antes de usarla por primera vez, anualmente, cuando la desmontes, cuando se reemplacen partes o cuando la bombona de gas se desconecte o reemplace.
-  Guarda estas instrucciones como referencia en el futuro.

 **PELIGRO**

Si hueles a gas:



1. Desconecta el gas en la barbacoa.
2. Apaga cualquier llama viva.
3. Abre la tapa.
4. Si el olor persiste, aléjate de la barbacoa y avisa a los bomberos o a la compañía de suministro de gas.

 **ATENCIÓN!**

-  No almacenes ni utilices gasolina u otros líquidos inflamables cerca de este aparato o cualquier otro electrodoméstico.
-  Las bombonas de gas que no estén conectadas a la barbacoa no se deben almacenar cerca de este aparato o cualquier otro electrodoméstico.

SÍMBOLOS DE SEGURIDAD







Los símbolos de seguridad y su significado se explican a continuación. Lee atentamente y sigue las instrucciones de este manual.





















	PELIGRO	
<p>PELIGRO: señala una situación peligrosa inminente que, si no se evita, provocará daños corporales graves o mortales.</p>		

	ADVERTENCIA	
<p>ADVERTENCIA: señala una situación que, si no se evita, podría provocar daños corporales graves o mortales.</p>		

	ATENCIÓN	
<p>ATENCIÓN: señala una situación o práctica que, si no se evita, podría provocar daños corporales de gravedad leve o media.</p>		

ADVERTENCIA

-  No leer y seguir estas instrucciones puede derivar en graves daños físicos o materiales.
-  La instalación debe respetar la normativa local.
-  Este producto está destinado únicamente a un USO EXTERIOR. No se debe utilizar NUNCA en un espacio cerrado o semicerrado (marquesina, garaje, terraza, patio cubierto, etc.) ni bajo ningún tipo de cubierta o tejado.
-  Importante: PROBAR LA ESTANQUEIDAD DE LA PARRILLA CUANDO ESTÉ TOTALMENTE MONTADA Y ANTES DEL PRIMER USO. ADEMÁS, probar la estanqueidad una vez al año, en caso de desmontaje, de sustitución de piezas o si se desconecta o sustituye la bombona de gas. NO HACERLO PUEDE PROVOCAR HERIDAS GRAVES O DAÑOS A LA BARBACOA.
-  La bombona de gas debe estar siempre en posición vertical.
-  Importante: asegúrate de colocar la barbacoa en una superficie plana y uniforme para que resulte más sencillo eliminar la grasa y el aceite.

-  La barbacoa de gas GRILLSKÅR solo puede utilizarse con gas propano líquido (LP). No la utilices con gas natural. Las válvulas, las aberturas, la manguera y el regulador solo admiten gas LP.
-  La barbacoa incluye un regulador de propano que solo puede usarse con este gas.
-  Antes de cambiar la bombona de gas, asegúrate de apagar la barbacoa y de que no hay ninguna fuente de ignición cerca (cigarrillos, llama directa, chispas, etc.).
-  No la utilices en el interior, en un espacio cerrado o bajo el nivel del suelo.
-  La barbacoa solo puede usarse sobre el nivel del suelo, en un espacio al aire libre con ventilación natural, sin zonas cerradas, donde las fugas de gas y los productos de la combustión se dispersen rápidamente por medio del viento y la convección natural.
-  La barbacoa no está indicada para barcos ni autocaravanas.
-  Mantén el tubo de gas lejos de cualquier superficie caliente.
-  La barbacoa no puede usarse bajo una estructura cubierta que sea combustible.
-  No utilices un regulador ajustable con la barbacoa.
-  Durante el uso la barbacoa alcanza altas temperaturas: manipúlala con precaución.
-  Procura que los niños y los animales se mantengan a una distancia prudencial cuando esté encendida.
-  No muevas la barbacoa mientras la estés usando.
-  Desconecta la bombona de gas cuando no se esté utilizando.
-  Modificar la barbacoa puede resultar peligroso.
-  Vigila la barbacoa mientras la estés usando.
-  No alteres las piezas selladas por el fabricante o el distribuidor.
-  Para encenderla, la tapa debe estar levantada.
-  Instala la barbacoa en una superficie plana y nivelada que no sea inflamable.
-  Asegúrate de instalar la barbacoa a 1 metro (40") como mínimo de los artículos u estructuras inflamables.
-  La barbacoa no puede usarse con carbón vegetal ni otro combustible similar.
-  No uses gasolina, aguarrás, líquido para mecheros, alcohol ni otros productos

químicos para encender la barbacoa.

 Cuando guardes la barbacoa o la bombona de gas, asegúrate de que no hay ningún material o líquido inflamable cerca.

 La bombona de gas no debe guardarse junto a la barbacoa ni otro aparato.

 Sigue las instrucciones de mantenimiento para conservarla en buen estado.

 No dejes que se acumule grasa ni restos de comida en la barbacoa, ya que hay RIESGO DE INCENDIO.

 Sustituye siempre las piezas desgastadas; no uses la barbacoa si presenta una fuga o alguna pieza dañada o desgastada.

 No sobrecargues de comida la parrilla; reparte los alimentos de manera uniforme por la parrilla para que circule el aire por los quemadores.

 No guardes ni tapes la barbacoa hasta que se haya enfriado por completo.

 Este producto no es apto para piedras volcánicas.

 No obstruyas el conducto de combustible ni la ventilación.

 Limpia la abertura de ventilación del receptáculo de la bombona para que no se acumulen restos.

 Esta parrilla de gas debe mantenerse alejada de materiales inflamables durante su uso.

 Se debe utilizar el regulador de presión y el conjunto de manguera suministrados con esta barbacoa, un regulador de propano que cumpla con EN16129 y una manguera de GLP que cumpla con EN16436-1 de no más de 1,5 m de longitud.

 Los reguladores de presión y las mangueras de repuesto deben ser los mismos que vienen originalmente con la barbacoa. No utilices un regulador ajustable con la barbacoa.

 No cuelgues materiales combustibles de la barra de soporte de la barbacoa.

 Las piezas accesibles pueden estar a alta temperatura. No dejes que los niños se acerquen.

 Lleva siempre manoplas para manipular los utensilios o los recipientes de cocina, como las ollas, para no quemarte.

 Antes de cada uso, inspeccione la manguera de gas para asegurarse de que esté libre de torceduras o tensión

 **Nota:** La manguera flexible de GLP debe reemplazarse antes de la fecha de caducidad

según lo especificado por el fabricante de la manguera.

PRUEBA DE FUGAS

IMPORTANTE: COMPRUEBA QUE NO PRESENTA FUGAS ANTES DE USARLA.

Examina la barbacoa en busca de fugas anualmente, al desmontarla, al cambiar alguna pieza o al sacar o cambiar la bombona de gas.

- No utilices en ningún caso una llama directa para comprobar si presenta fugas. NO ENCIENDAS LA BARBACOA DURANTE EL PROCESO.
- Este proceso debe realizarse en una zona bien ventilada.
- Comprueba que los mandos están en posición de apagado.
- Comprueba si existe alguna fuga mojando las juntas del sistema de gas con una solución de agua y jabón a partes iguales, incluidas las conexiones de las válvulas, de la manguera y del regulador.
- La solución jabonosa debe aplicarse en todas las conexiones: conecta el regulador a la bombona de gas y abre la válvula de control de gas del regulador para que salga.
- TEN EN CUENTA que si se forman burbujas en alguna de las juntas, es que hay una fuga.
- Apaga el gas y aprieta todas las juntas
- Repite la prueba. Si vuelven a formarse burbujas, no uses la barbacoa. Ponte en contacto con tu distribuidor local para obtener ayuda.

GAS Y REGULADOR

- Coloca la bombona en posición vertical bajo la estructura principal de la barbacoa.
- No las pongas nunca de costado, ni siquiera al guardarlas.

Instrucciones de uso

Antes de montar la barbacoa, saca los envases protectores de cada pieza.

La bombona de gas debe presentar una conexión compatible con el regulador suministrado con la barbacoa y tener una capacidad mínima de 4 kg. No guardes las bombonas de gas LP de repuesto debajo o cerca de la barbacoa.

Al rellenar las bombonas, no superes el 80% de su capacidad.

De lo contrario, existe un riesgo de incendio que podría provocar lesiones graves e incluso la muerte.

Tapa la válvula de la bombona cuando no la estés utilizando. Utiliza únicamente el tapón que se suministra con la válvula de la bombona. Si utilizas otros tapones puede producirse una fuga de gas propano.

Conexión a la botella

- Confirma que todas las perillas de control del asador están en la posición 'APAGADO'

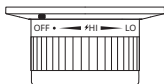

- Conecta el regulador al cilindro de gas, ajusta con seguridad y procede de acuerdo con las instrucciones a continuación y las instrucciones del proveedor del cilindro de gas.

Leer atentamente antes de usar

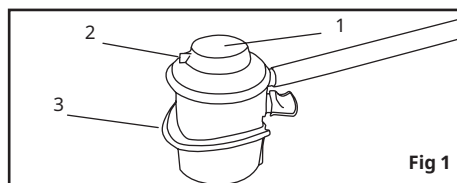

Fig 1

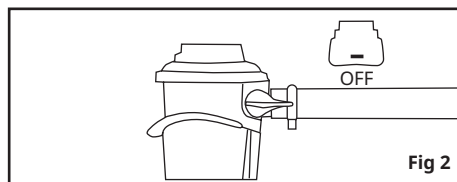

Fig 2

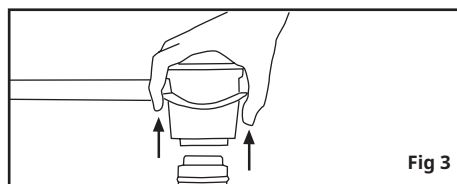

Fig 3

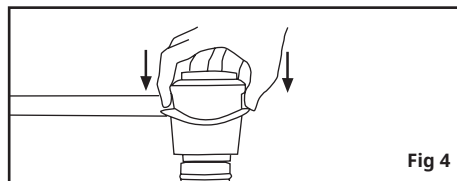

Fig 4

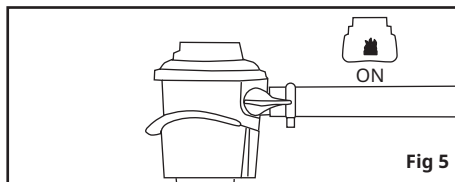

Fig 5

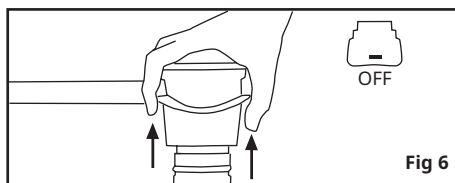

Fig 6

Tabla (A)		
País	ENTRADA	SALIDA
DK/NO/ES	Jumbo	BOQUILLA MANGUERA Ø13mm

Instalación y funcionamiento

- KOSAN 682 es un regulador de uso doméstico indicado para suministrar gas a una presión y caudal específicos, tal como se indica en la etiqueta (1).
- KOSAN 682 debe conectarse directamente a la bombona con una válvula de conexión rápida de Ø35 mm (G.56). Comprueba que la entrada y salida del regulador encajan con la bombona y el aparato utilizado.
- La bombona de gas debe guardarse de pie. No muevas la bombona mientras esté en uso. Si utilizas el producto en el exterior, debe protegerse o colocarse de manera que no pueda entrarle agua.
- El modelo KOSAN 682 presenta una válvula de descarga (aparece en la etiqueta el texto "PRV", correspondiente a las siglas en inglés) (1) y no está generalmente indicado para recintos cerrados (consulta la normativa local al respecto).
- No busques fugas de gas con una llama abierta. Utiliza una mezcla de agua con jabón.
- En caso de encontrar fugas, cierra el gas y ponte en contacto inmediatamente con tu proveedor de gas.
- Procura que el orificio de la tapa (válvula) no se obstruya ni se cierre del todo (2).
- El regulador no está indicado para caravanas ni autocaravanas.

Acoplar el regulador en la válvula

Asegúrate de que:

- Todas las llaves del aparato están cerradas.
- La manguera de goma está bien conectada al regulador y al producto.
- Comprueba asimismo que el mando está cerrado (verás un rectángulo rojo en el mismo mando con el texto "OFF") (Fig 2).
- Saca el protector de plástico de la válvula automática.
- Tira del anillo (3) hacia arriba, tal como aparece en la imagen 3, y acopla KOSAN 35 en la válvula. A continuación, baja el anillo (3) enérgicamente, tal como se muestra en la imagen 4. Oirás un clic, que indica que el regulador está bien encajado.

Funcionamiento

ABIERTO (ON): Tras acoplar el regulador en la válvula, puedes abrir el gas girando el mando hacia la izquierda hasta el tope, hasta que quede en posición horizontal. En esta posición puedes ver una llama roja con el texto "ON", tal como aparece en la imagen 5. Ahora la válvula se abre y sale el gas.

CERRADO (OFF): Para cerrar el gas, vuelve a girar el mando hacia la derecha hasta el tope para dejarlo en la posición horizontal del lado contrario, "OFF". En esta posición la válvula está cerrada.

Cambiar la bombona de gas

Asegúrate de que:

Todas las llaves del aparato están cerradas. El mando de KOSAN 682 está en posición de apagado (girándolo hasta el tope la llama roja ya no es visible). A continuación, saca el regulador tirando del anillo (3) como se muestra en la imagen 6. Recuerda que no podrás tirar del anillo hasta que el mando esté en posición horizontal y no puedas leer el texto "OFF". Es un elemento fundamental de seguridad; por tanto no trates de tirar del anillo del regulador si el mando no está en posición de apagado. Si tienes algún problema, ponte en contacto con tu proveedor de gas.

Mantenimiento del sistema

- A fin de que el mecanismo de limitación del caudal de gas funcione correctamente, la manguera del aparato debe medir como máximo 1,5 m.
- Desconecta el regulador de presión si no vas a utilizar el sistema durante mucho tiempo (por ejemplo en invierno). Guarda el regulador para que no se ensucie.
- Es recomendable cambiar la manguera cada 5 años.
- En condiciones normales de uso, se recomienda cambiar el regulador de presión cada 10 años a

- partir del primer día de uso. El regulador de presión debe cumplir con el estándar EN16129.
- Cuando cambies el regulador de presión o la manguera, es aconsejable cambiar también las abrazaderas.
- Tras realizar cualquier tarea de mantenimiento comprueba que el sistema está bien sellado antes de volver a usarlo.
- El regulador de presión no precisa ningún mantenimiento especial, pero comprueba a menudo que la válvula (2) no esté obstruida. Si es el caso, puedes limpiarla con una aguja.

LISTA DE COMPONENTES

La numeración de los elementos corresponde a la ilustración de la parrilla al inicio de este manual.

1. Asa
2. Tapa
3. Rejilla
4. Rejilla de cocción
5. Difusores
6. Quemadores
7. Botones de control
8. Botón de encendido
9. Cuerpo de la parrilla
10. Bandeja para la grasa
11. Bol para la grasa
12. Puerta
13. Placa de la plancha

INSTRUCCIONES DE USO

Antes de continuar, consulte las ADVERTENCIAS de este manual.

- Preparación antes de cocinar: para evitar que los alimentos se adhieran a la parrilla, aplique una ligera capa de aceite vegetal con un pincel de mango largo antes de preparar una barbacoa.
- Nota: al utilizarla por primera vez, la pintura exterior de la barbacoa puede cambiar ligeramente de color como resultado de las altas temperaturas. Es algo normal y no tiene mayor importancia.

Encender la barbacoa

- Abre la tapa (2).
- Comprueba que los mandos están en posición de apagado (7).



- Desenrosca el botón de encendido (8) e inserta una pila AA con el polo positivo hacia afuera. Enrosca de nuevo el botón (8). Abre la tapa de la barbacoa (2) y la válvula de gas de la bombona.

- Presiona el mando (7) hacia abajo y gíralo hasta la posición de encendido ⚡.

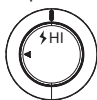

- Mantenlo (8) presionado en esa posición hasta que veas llamas. Si no se enciende en 5 segundos, gira el botón de control (7) a la posición de apagado ●, espera 5 minutos, e inténtalo de nuevo.
- Si hace mucho viento, resguárdate para encenderla más fácilmente.
- Gira el mando (7) para regular la intensidad del calor.
- Una vez encendidos, los quemadores deben permanecer de 3 a 5 minutos al máximo para calentar la barbacoa. Este procedimiento debe seguirse cada vez que se use el aparato. **IMPORTANTE:** hay que abrir la tapa para calentar la barbacoa.
- Cuando ya esté caliente, baja la intensidad del fuego al mínimo y cocina con la tapa bajada para obtener los mejores resultados.



Encendido manual

- Saca la parrilla (4), la placa de la plancha (13) la barra de vapor (5) y la placa de la parrilla.
- Acerca una cerilla encendida al quemador (6).
- Presiona el mando (7) situado más a la derecha hacia abajo y gíralo en el sentido contrario a las agujas del reloj poniéndolo al máximo.
- Una vez encendido, enciende el resto de quemadores de izquierda a derecha.

Parilla

La barra de vapor distribuye de manera uniforme la llama del quemador por toda la parrilla. Los jugos que suelta la comida al cocinarse caen sobre la barra de vapor y se evaporan. Para cocinar los alimentos de manera uniforme, se recomienda bajar la tapa. Para ello, hay que poner el quemador al mínimo.

Control de las llamaradas.

IMPORTANTE: LOS RESTOS DE GRASA Y JUGOS QUE CAEN SOBRE LOS QUEMADORES Y LA BARRA DE VAPOR CALIENTE PUEDEN PROVOCAR LLAMARADAS. Para evitarlo, limpia los quemadores y la barra de vapor con regularidad. Para controlar las llamaradas, se recomienda cortar el exceso de grasa de la carne antes de asarla. Los quemadores deben ponerse al mínimo durante la cocción. Protégete las manos al manipular cualquier

instrumento que se encuentre cerca de la superficie de cocción de la barbacoa.

Cocción con la tapa puesta

Mantén la campana cerrada cuando uses el asador para asegurar que el calor circula de manera uniforme. Con la campana cerrada, el asador de gas cocina como un horno de convección. El termómetro en la campana muestra la temperatura de cocción dentro del asador por lo que no debes levantar la campana. Evita levantarla para ver el interior durante el proceso de cocción, ya que se perderá el calor.

Fin de la sesión de cocción

Luego de cada sesión de cocción, gira los quemadores del asador a la posición 'ALTO' durante 5 minutos. Este procedimiento quemará los residuos de la cocción, lo que facilita más la limpieza.

Apagado del asador

Presiona la perilla de control (7) y gírala a la posición de 'APAGADO'. Apaga el gas y desconecta del cilindro cuando no esté en uso.

Se debe desconectar el regulador cuando el asador no esté en uso. Espera a que el asador esté lo suficientemente frío antes de cerrar la campana. Al final de cada sesión de cocción, asegúrese de limpiar a fondo la taza de grasa.

SEGURIDAD ALIMENTARIA

Sigue atentamente estos consejos para cocinar en la barbacoa:

- Lávate las manos antes y después de manipular carne cruda y antes de comer.
- No mezcles la carne cruda con la carne cocinada u otros alimentos.
- Antes de cocinar, asegúrate de que la parrilla y los utensilios están limpios y no tienen restos de comida.
- No utilices los mismos utensilios para manipular la comida cocinada y sin cocinar.
- Cocina bien la carne antes de comértela.

- ⚠ **PRECAUCIÓN:** comer carne cruda o poco hecha puede provocar intoxicación alimentaria (por ejemplo, por cepas de bacterias como e. coli).
- Para saber si la carne está bien hecha, hazle unos cortes para ver cómo está por dentro.

- ⚠ **PRECAUCIÓN:** para comprobar que la carne está bien hecha, los jugos deben ser de color claro y la carne no debe presentar un color rosado o rojo.
- Tras cocinar en la barbacoa limpia la superficie de la parrilla y los utensilios.

Cuidado y mantenimiento

- Limpia regularmente la barbacoa entre uso y uso, sobre todo si está mucho tiempo sin usarse.
- Asegúrate de que la barbacoa y los componentes se han enfriado antes de limpiarla.
- No expongas la barbacoa a los elementos ni la guardes en una zona húmeda.
- No eches agua sobre la barbacoa mientras las superficies estén calientes.
- No manipules las piezas calientes sin guantes.
- Para ampliar la vida útil y mantener la barbacoa en buen estado, te recomendamos encarecidamente taparla cuando la dejes en el exterior, durante el tiempo que sea, sobre todo en los meses de invierno.
- **IMPORTANTE:** te recomendamos revisar la barbacoa cada 100 horas de uso o una vez al año, según lo que se produzca antes.
- Cambia la manguera flexible cuando las especificaciones del país lo requieran.



Precaución

- ⚠ Si huele a gas, apaga la barbacoa, extingue cualquier llama y abre la tapa. Si el olor persiste, contacta inmediatamente con tu proveedor de gas.
- ⚠ En caso de incendio incontrolable, desconecta de inmediato la bombona, apártala del fuego y llama a los bomberos. ¡NO TE PONGAS EN PELIGRO!
- ⚠ No utilices aerosoles cerca de la barbacoa mientras esté encendida.
- ⚠ Elimina el embalaje y las bolsas de plástico para mayor seguridad.

Rejilla (4)

- Límpiala con agua caliente jabonosa.
- Para eliminar los restos de alimentos, utiliza un limpiador suave cremoso con una esponja no abrasiva.
- Aclárala bien y sécala por completo.

Mantenimiento del quemador (6)

- En condiciones de uso normal, para limpiar los quemadores basta con quemar los restos después de la cocción.
- No obstante, los quemadores deben limpiarse una vez al año, o cuando se acumule mucha suciedad, para que no se produzcan obstrucciones (restos, insectos) en las ranuras del quemador o en los conductos de los quemadores conectados a las salidas de la válvula. Si el quemador está obturado puede incendiarse la zona bajo la parrilla.

- Examina detenidamente el funcionamiento de los quemadores. Consulta la imagen inferior para ver su correcto funcionamiento. La llama debe salir por todos los orificios.

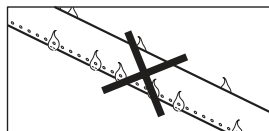
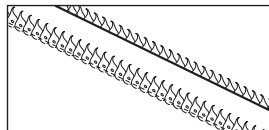

Barra de vapor (5)

- Limpia la barra de vapor con agua caliente y jabón usando un trapo o esponja que no sea muy abrasivo

Bandeja recogegrasa (11)

- **IMPORTANTE:** examina y limpia la bandeja para la grasa regularmente tras cada uso y cámbiala cuando sea necesario. No dejes que se acumule grasa en la bandeja.
- **NUNCA** uses la barbacoa sin la bandeja para la grasa.

Estructura de la barbacoa (9)

- Elimina regularmente los residuos de grasa de la estructura de la barbacoa con un raspador blando o de madera.
- No es necesario quitar toda la grasa. Si quieres limpiarla a fondo, utiliza agua caliente con jabón y un trapo o un cepillo de nailon.
- Retira las superficies de cocción y los quemadores antes de limpiarla.
- No sumerjas los mandos ni el colector de gas en agua.
- Comprueba el funcionamiento del quemador antes de volver a colocarlo en la estructura.

Accesorios

- Todos los tornillos, pernos, etc. deben comprobarse y apretarse con regularidad.

ALMACENAMIENTO

Cubre la barbacoa cuando no la estés utilizando. Guárdala en un lugar seco y fresco —un cobertizo o un garaje— cuando no la uses para protegerla de las temperaturas extremas, sobre todo si vives cerca de la costa.

La exposición prolongada al sol, agua estancada y brisa marina puede dañar el aparato. (Puede que cubrirla no sea suficiente para proteger la barbacoa en alguno de estos casos).

- Cubre los quemadores con papel de aluminio para que no entren insectos u otros residuos.
- Si vas a guardar la barbacoa en el interior, desconecta la bombona de gas y déjala en el exterior.
- La bombona de gas debe guardarse siempre en el exterior, en un lugar seco y bien ventilado, lejos de cualquier fuente de calor o ignición. No dejes que los niños manipulen la bombona.
- Inspecciona la manguera de gas para ver si hay cortes, fracturas o un desgaste excesivo antes de usarla.
- Si la manguera está dañada, presenta demasiada abrasión o desgaste, o algún corte, debe cambiarse por una manguera adecuada para GLP que cumpla los estándares del país, tal como especifica el fabricante. La longitud de la manguera no debe exceder los 1,5 m (59").

INFORMACIÓN TÉCNICA

Esta parrilla ha sido diseñada para uso únicamente en el exterior y con gas propano. Lee atentamente toda la documentación que se suministra.

Dinamarca (DK)/ Noruega (NO)/ España (ES)

Artículo No.: 20489933

Clase de gas: I3+(28-30/37)

Tipo de gas / Presión del regulador:

Butano (28-30) mbar propano 37 mbar

Consumo de gas: 1.029 g/h

Entrada de calor: 14.4 kW

Tamaño del inyector: 0,95 mm

Países permitidos: DK/NO/ES

CÓMO CONTACTAR CON NOSOTROS

Ponte en contacto con tu tienda IKEA. Encontrarás la dirección y número de teléfono en el catálogo IKEA o en www.ikea.com.

Para ofrecerte la mejor asistencia, lee detenidamente las instrucciones de montaje o el apartado de instrucciones del manual de usuario antes de ponerte en contacto con nosotros.

LOCALIZACIÓN DE PROBLEMAS

Problema	Posible causa	Solución
El quemador no se enciende al usar el sistema de ignición	Bombona de gas LP vacía	Cambiar por una bombona llena
	Regulador defectuoso	Verificar o cambiar el regulador
	Quemador obstruido	Limpiar quemador
	Salida de gas o manguera de gas obstruida	Limpiar salidas de gas y la manguera
	El cable del electrodo está suelto	Volver a conectarlo
	El electrodo o el cable están dañados	Cambiar el electrodo y el cable
Llama baja o estallido (fuego en el tubo del quemador; puede oírse un silbido o crepitar)	Bombona de gas LP demasiado pequeña	Usar bombona de mayor tamaño
	Quemador obstruido	Limpiar quemador
	Salida de gas o manguera de gas obstruida	Limpiar salidas de gas y la manguera
	Mucho viento	Utilizar la barbacoa en un lugar resguardado
Mando de la válvula de gas difícil de girar	Válvula de gas atascada	Cambiar válvula de gas







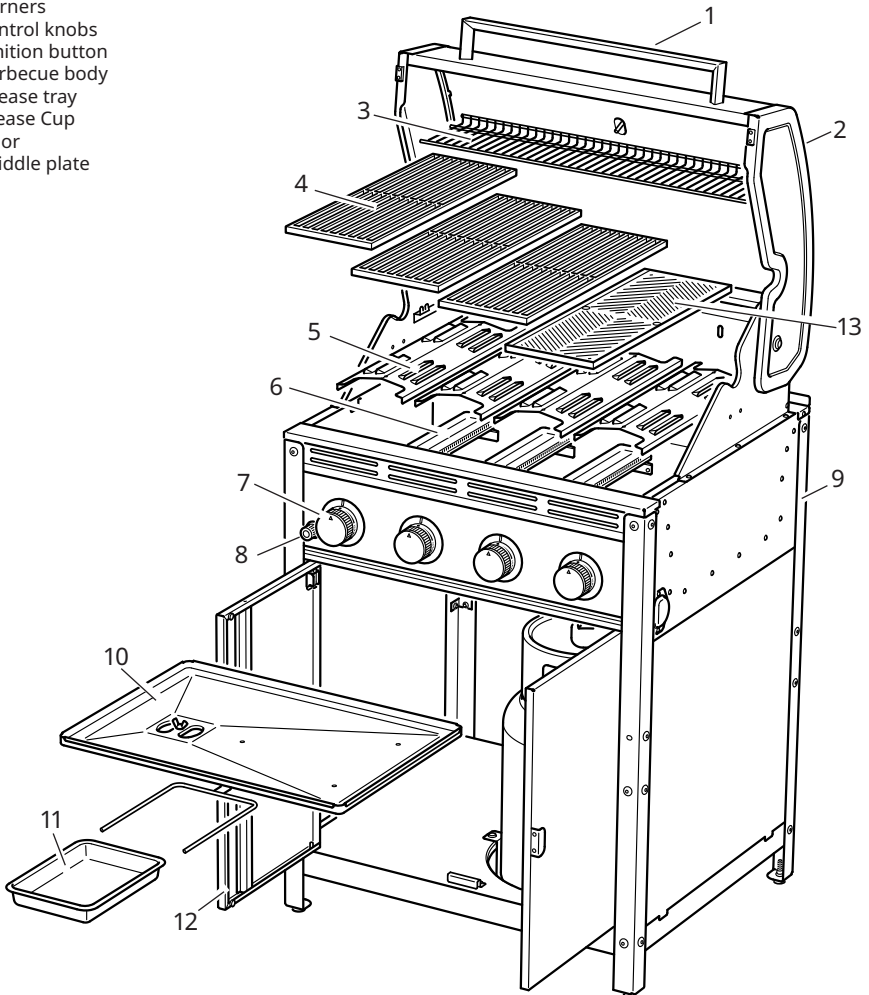

GRILLSKÄR gas barbecue**LIST OF FEATURES**

The numbering of the product features shown refers to the illustration of the barbecue on the graphic page.

1. Handle
2. Hood
3. Warming rack
4. Cooking grill
5. Vaporizer bars
6. Burners
7. Control knobs
8. Ignition button
9. Barbecue body
10. Grease tray
11. Grease Cup
12. Door
13. Griddle plate



**WARNING!**



-  Use outdoors only.
-  Read the instructions before using the appliance. Failure to follow these instructions and safety warnings may result in serious bodily injury or death, and/or property loss.
-  Warning: accessible parts may be very hot. Keep young children away.
-  Do not move the appliance during use.
-  Turn off the gas supply at the gas cylinder after use.
-  Do not modify the appliance. Any modification of the barbecue, misuse, or failure to follow the instructions may be dangerous and cause harm to you or others.
-  Leak test the barbecue before first use, annually, when dismantled, when parts are replaced, or if the gas cylinder is removed or replaced
-  Retain these instructions for future reference.

**DANGER**

If you smell gas:



1. Shut off gas to the barbecue.
2. Extinguish any open flame.
3. Open lid.
4. If the odour continues, keep away from the barbecue and immediately call your gas supplier or the fire department.



**WARNING!**

-  Do not store or use petrol or other flammable liquids or vapours in the vicinity of this or any other appliance.
-  An LP cylinder not connected for use shall not be stored in the vicinity of this or any other appliance.

SAFETY SYMBOLS







The safety symbols and their meanings are explained below. Read and follow the instructions in this manual carefully.

 DANGER 
<p>DANGER: Indicates an imminently hazardous situation which, if not avoided, will result in death or serious injury.</p>



















 WARNING 
<p>WARNING: Indicates a potentially hazardous situation which, if not avoided, could result in death or serious injury.</p>

 CAUTION 
<p>CAUTION: Indicates a potentially hazardous situation or unsafe practice which, if not avoided, may result in minor or moderate injury.</p>

 **WARNING**

-  Failure to read and follow these instructions could result in serious injury or damage to property.
-  Installation must conform to local codes.
-  This product is for **OUTDOOR USE ONLY**. NEVER use in an enclosed space such as a carport, garage, veranda, covered patio, or under an overhead structure of any kind.
-  Important – **LEAK TEST THE BARBECUE WHEN FULLY ASSEMBLED BEFORE FIRST USE. IN ADDITION** always leak test the barbecue annually, when dismantled, when parts are replaced, or if the gas cylinder is removed or replaced. **FAILURE TO DO THIS COULD CAUSE SERIOUS INJURY, OR DAMAGE TO THE BARBECUE.**
-  Always keep the cylinder vertical.
-  Important – Ensure the barbecue is positioned on flat, level ground to aid with fat/grease run off.
-  GRILLSKÄR gas barbecue is designed for use with liquid propane (LP) gas. Do not use with

natural (piped in city) gas. The valves, orifices, hose and regulator are for LP gas only.

-  This barbecue has been supplied with a propane regulator (only use with propane gas).
-  Should you need to change the gas cylinder, make sure the barbecue is switched off, and that there are no sources of ignition (cigarettes, open flame, sparks, etc.) nearby before proceeding.
-  Never use indoors, in an enclosed area or below ground level.
-  This barbecue shall only be used above ground in an open-air situation with natural ventilation, without enclosed areas, where gas leakage and products of combustion are rapidly dispersed by wind and natural convection.
-  This barbecue is not intended to be used in or on boats or in or on recreational vehicles.
-  Keep the fuel supply hose away from any heated surface.
-  This barbecue should not be used under overhead combustible construction.
-  Never use an adjustable regulator with this barbecue.
-  This barbecue will become very hot when in use - take care when touching.
-  Keep children and pets at a safe distance from this barbecue when in use.
-  Do not attempt to move this barbecue when in use.
-  Always turn off gas supply at the gas cylinder when not in use.
-  Any modification of this barbecue may be dangerous.
-  Do not leave this barbecue unattended when in use.
-  Any parts sealed by the manufacturer or his agent must not be altered by the user.
-  When igniting, always have the lid open.
-  Only use the barbecue on a flat, level non-flammable surface or ground.
-  When positioning, ensure the barbecue is a minimum of 1 metre from flammable items or structure.
-  This barbecue is not intended for use with charcoal or other similar fuel.
- Do not use petrol, white spirit, lighter fluid, alcohol or other similar chemicals to ignite a barbecue.

- ⚠ When storing the barbecue or gas cylinder, ensure they are away from flammable materials or liquids.
- ⚠ The gas cylinder must not be stored next to this or any other appliance.
- ⚠ Always follow care and maintenance instructions – regularly maintain your barbecue.
- ⚠ Do not allow grease, fat or food residue to build up in or on the barbecue – RISK OF FIRE.
- ⚠ Always replace worn parts – do not use the barbecue if a leak, wear or damage is found.
- ⚠ Never overload the grill with food – evenly space over the cooking grill surface, ensuring sufficient air circulation to the burners.
- ⚠ Do not store or cover the barbecue until fully cooled.
- ⚠ This product is not suitable for lava rocks.
- ⚠ Do not obstruct the flow of combustion and ventilation air.
- ⚠ Keep the ventilation opening of the cylinder enclosure free and clear from debris.
- ⚠ This appliance must be kept away from flammable materials during use.
- ⚠ Pressure regulator and hose assembly supplied with this barbecue must be used, propane regulator which complies to EN16129 and LPG hose compliant EN16436-1 no longer than 1.5m in length.
- ⚠ Replacement pressure regulators and hose assemblies must be the same as those supplied originally with the barbecue. Never use an adjustable regulator with this barbecue.
- ⚠ Do not hang any combustible materials from the hand rails of this barbecue.
- ⚠ Accessible parts may be very hot. Keep young children away.
- ⚠ Always wear protective gloves or a barbecue mitt when handling hot components or items such as pots.
- ⚠ Before each use inspect the gas hose to ensure it is free of any twisting or tension.
- ⚠ Note: The flexible LPG hose must be replaced prior to the expiry date as specified by the hose manufacturer.

LEAK TESTS

IMPORTANT – PERFORM LEAK TESTS BEFORE USE
Always leak test the unit – annually, when dismantled, when parts are replaced, or if the gas cylinder is removed or replaced.

- Never use an open flame to check for leaks at any time. **DO NOT IGNITE THE BARBECUE DURING LEAK TESTING.**
- To be performed in a well-ventilated area.
- Be sure all control knobs are in the 'OFF' position.
- Check for leaks by brushing a solution of 1/2 water and 1/2 soap over all the gas system joints, including all valve connections, hose connections and regulator connections.
- Ensure the soap solution has been applied to all connections – connect the regulator to the gas cylinder, open the gas control valve on the regulator allowing gas to flow.
- **OBSERVE** – if bubbles form over any part of the joints there is a leak.
- Turn off the gas and tighten all joints
- Repeat test. If bubbles form again, do not use the barbecue. Please contact your local dealer for assistance.

GAS AND REGULATOR INSTRUCTIONS

- The cylinder should be positioned underneath the main barbecue body and stored upright.
- Gas cylinders should never be stored or laid on their side.

User instructions

Before assembling your barbecue, remove all protective packaging from each part.
The gas cylinder must have a connection compatible with the regulator supplied with the barbecue and have a minimum capacity of 4kg / 9lbs, with a maximum dimensions of 32cmx58cm. See assembly instructions for cylinder position.
Do not store a spare LP gas cylinder under or near this appliance.

Never fill the cylinder beyond 80% full.
Failure to follow these instructions exactly may result in fire causing serious injury or death.
Place dust cap on cylinder valve outlet whenever the cylinder is not in use. Only install the type of dust cap on the cylinder valve outlet that is provided with the cylinder valve. Other types of caps or plugs may result in leakage of propane.

Connecting to the Cylinder

- Confirm all barbecue control knobs are in the 'OFF' position.

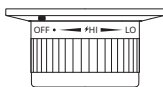

- Connect the regulator to the gas cylinder according to the instructions below and the instructions from the gas cylinder supplier.

Read carefully before use

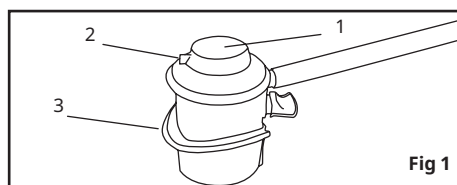

Fig 1

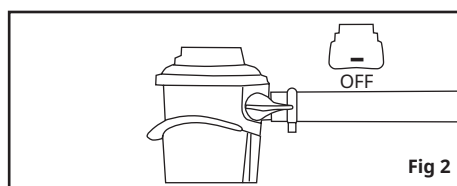

Fig 2

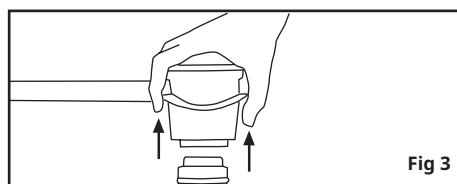

Fig 3

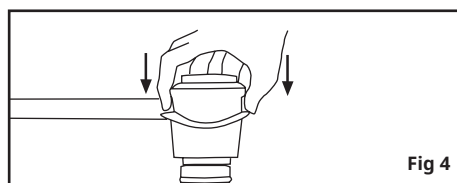

Fig 4

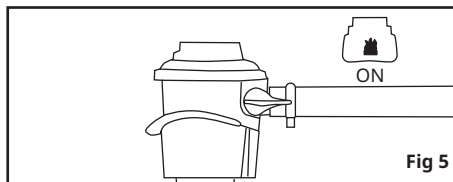

Fig 5

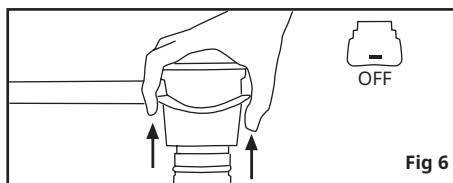

Fig 6

Table (A)		
COUNTRY	INLET	OUTLET
DK/NO/ES	Jumbo	HOSE NOZZLE Ø13mm

Operating and installation instructions

- KOSAN type 682 is a domestic regulator used to supply gas to utilities at specific pressure and flow, as indicated on the label(1).
- KOSAN type 682 must be fitted directly to the cylinder featuring a Ø35mm (G.56) quick connection valve. Make sure the regulator inlet and outlet are compatible with the cylinder and the appliance being used.
- The gas cylinder must always be kept in the vertical position. Do not move the cylinder during operation. When the device is used outdoors, it shall be positioned or protected against direct penetration by any tracking water
- KOSAN type 682 versions feature a release valve (the marking "PRV" is visible on the label (1) are generally not type approved for use in closed premises (see local laws on the subject).
- Never look for gas leaks with a live flame. Use instead a solution of water and soap.
- In the event of any faults being found, close the gas supply and immediately contact your gas supplier.
- Ensure that the hole on the cover (VENT) is not obstructed or blocked(2).
- This regulator is not for use in caravans and motor caravans.

Fitting the regulator on the valve

Make sure that:

- All the taps of the user appliance are closed.
- The rubber hose is correctly fastened to the regulator and user appliances.
- Make sure the regulator knob is in the "closed" position (this happens when on the regulator knob is visible a red rectangle with the marking "OFF") (Fig2).
- Remove the plastic protective cap from the cylinder valve.
- Pull the ring (3) upwards as shown in figure 3 and fit the KOSAN type 682 onto the valve. Afterwards give the ring (3) a strong push downwards as shown in figure 4. A "CLICK" should be heard, meaning the regulator has been correctly fitted.

Operation

OPEN (ON): After correctly fitting the regulator onto the valve, the gas flow can be opened by turning the knob a half turn counterclockwise until the stop, until you reach the opposite horizontal position. In this position a red flame with "ON" is visible as shown in figure 5. In this position the valve is opened and the gas flow is allowed.

CLOSED (OFF): The gas flow can be stopped by turning the knob a half turn clockwise until the stop, until you reach the opposite horizontal position "OFF". In this position the valve is closed.

Replacing the gas cylinder

Make sure that:

All taps of the user appliance are closed. The opening knob of the KOSAN type 682 is in the closed position (by turning it a half turn until the stop, the red flame is not visible, "OFF"). Afterwards, remove the regulator by pulling the ring(3) as shown in figure 6. Note: it is not possible to pull the ring until the knob is in the horizontal position and the marking "OFF" is not visible. This is an important security feature.

The user must not try to pull the regulator ring if the knob is not in the "OFF" position. Please contact your gas supplier if you have any problem.

System maintenance

- To ensure correct operation of the flow limiting device during gas supply, the appliances hose length should be 1.5m at maximum.
- If the system is not used for long periods of time (e.g., in winter), disconnect the pressure regulator of the tank. Protect the pressure regulator to prevent any flying mud.
- Normally the hose must be changed every 5 years.

- In normal conditions of use, to ensure correct system operation, it is best to replace the pressure regulator every 10 years from the date of startup. The pressure regulator must conform to the EN16129 standard.
- When replacing the pressure regulator or the hose, it may be necessary to replace the clamps.
- After performing any maintenance operations, always check for leaks before using appliance again.
- The pressure regulator does not require any special maintenance jobs, but always make sure the vent(2) is not blocked. If it is blocked, it can be freed by means of a needle.

LIST OF FEATURES

The numbering of the product features shown refers to the illustration of the barbecue on the graphic page.

1. Handle
2. Hood
3. Warming rack
4. Cooking grill
5. Vaporizer bars
6. Burners
7. Control knobs
8. Ignition button
9. Barbecue body
10. Grease tray
11. Grease Cup
12. Door
13. Griddle plate

User instructions

Before proceeding, make certain that you understand the WARNING statements in this manual.

- Preparation before cooking – To prevent foods from sticking to the cooking grill, please use a long handled brush to apply a light coat of cooking or vegetable oil before each barbecuing session.
- **Note:** When cooking with your barbecue for the first time, the paint on the outside of the barbecue may change colour slightly as a result of high temperatures. This is normal and should be expected.

Lighting the barbecue

- Open the barbecue hood (2).
- Ensure all knobs are in the 'OFF' position (7).



- Unscrew ignition button (8) and insert AA battery, positive end facing outwards. Screw

ignition button (8) back into place. Open the barbecue hood (2) and turn on gas supply at gas cylinder.

- Turn burner control knob (7) to position ⚡ .



- Press and hold ignition button (8) to ignite the burner flames. If ignition does not occur in 5 seconds, turn burner control knob (7) to OFF ●, wait 5 minutes, and repeat the lighting procedure.
- In windy conditions, shield from wind to ensure easy lighting.
- Once ignition has occurred, turn control knob (7) to lower or raise heat as required.
- After ignition, the burners should be burned at the high position for 3-5 minutes in order to preheat the barbecue. This process should be done before every cooking session. **IMPORTANT** - The hood should be open during preheating.
- After completion of preheating, turn burners to low position and cook with the hood in the down position for best cooking results.



Manual lighting instructions

- Remove the cooking grill (4), griddle plate (13) and vapour bar (5) from barbecue.
- Place a lit match beside the burner (6) (at the same location as the sparker shield).
- Push and turn the right most control knob (7) anti-clockwise to the high position.
- After successful lighting, light each burner from left to right as desired.

Grill Cooking

The vapour bar evenly distributes the burner flame across the cooking grill area. The natural food juices produced during cooking fall onto the hot vapour bar below and vaporise. Even cooking of food will be achieved by using the barbecue with the hood down. This should only be done with the burner on low.

Flare-Up Control

IMPORTANT – FLARE UPS CAN OCCUR FROM RESIDUE FAT AND JUICES DRIPPING ONTO THE BURNERS AND HOT VAPOUR BAR. To reduce this, regularly clean the burners and vapour bar. To control flare-up, it is advisable to trim away excess fat from meat and poultry before grilling. The burners should always be placed on the low setting

during cooking. Always protect your hands when handling anything near cooking surface of the barbecue.

Covered cooking

Keep the hood closed when you grill to ensure the heat circulates evenly. With the hood closed, the gas barbecue cooks much like a convection oven. The thermometer in the hood shows what the cooking temperature is inside the barbecue so you don't have to lift the hood. Avoid lifting the hood to look inside during the cooking process – heat will be lost.

End of Cooking Session

After each cooking session, turn the barbecue burners to the 'HIGH' position and burn for 5 minutes. This procedure will burn off cooking residue, thus making cleaning easier.

Turning Off Your Barbecue

Push the control knob (7) in and turn to the 'OFF' position.

Turn the gas off and disconnect at the cylinder when not in use.

The regulator must be disconnected when the barbecue is not in use. Wait until the barbecue is sufficiently cool before closing the hood. At the end of every cooking session ensure grease cup is cleaned thoroughly.

FOOD SAFETY

Please read and follow this advice when cooking on your barbecue:

- Always wash your hands before and after handling uncooked meat and before eating.
- Always keep raw meat away from cooked meat and other foods.
- Before cooking, ensure barbecue grill surfaces and tools are clean and free of old food residue.
- Do not use the same utensils to handle cooked and uncooked foods.
- Ensure all meat is cooked thoroughly before eating.

⚠ CAUTION – eating raw or undercooked meat can cause food poisoning (e.g bacteria strains such as E.coli)

- To reduce the risk of undercooked meat, cut open to ensure it is cooked all the way through internally.

⚠ CAUTION – if meat has been cooked sufficiently the meat juices should be clear in colour and there should be no traces of pink/red juice or meat colouring.

- After cooking on your barbecue always clean the grill cooking surfaces and utensils.

CARE AND MAINTENANCE

- Regularly clean your barbecue between uses and especially after extended periods of storage.
- Ensure the barbecue and its components are sufficiently cool before cleaning.
- Do not leave the barbecue exposed to outside weather conditions or stored in damp, moist areas.
- Never douse the barbecue with water when its surfaces are hot.
- Never handle hot parts with unprotected hands.
- In order to extend the life and maintain the condition of your barbecue, we strongly recommend that the unit is covered when left outside for any length of time, especially during the winter months.
- IMPORTANT – We recommend that servicing of this barbecue should be performed either after every 100 hours of use or annually, whichever is achieved soonest.
- Change the flexible tube when the national conditions require it.



CAUTION

- ⚠ If you smell gas – turn off the barbecue, extinguish all flames, open the barbecue hood.
- ⚠ If the odour continues, immediately contact your gas supplier. In the event of an uncontrollable fire, immediately disconnect the gas cylinder moving it away from fire and contact the fire services. DO NOT PUT YOURSELF AT RISK!
- ⚠ Ensure aerosols are not used near this barbecue when in use.
- ⚠ Ensure all packaging and plastic bags are disposed of safely.

Cooking Grill (4)

- Clean with hot soapy water.
- To remove any food residue, use a mild cream cleaner on a non-abrasive pad.
- Rinse well and dry thoroughly.

Burner (6) Maintenance

- In normal usage, burning off the residue after cooking will keep the burners clean.
- The burners should be cleaned annually, or whenever heavy build-up is found, to ensure that there are no signs of blockage (debris, insects) in either the burner portholes or the venturi tubes of the burners fitted over the valve outlets. A blocked burner can lead to a fire beneath the grill.

- Visually inspect the operation of the burners. See figure below showing correct burning. There should be flame from all portholes.

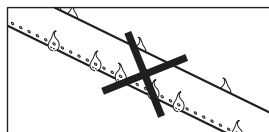
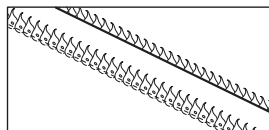

Vapour Bar (5)

- Clean the vapour bar with soap and warm water using a low abrasive cleaning cloth or sponge!

Grease cup (11)

- IMPORTANT – Check and clean the grease tray regularly before every use and replace if necessary. Do not allow the fat residue to build up in the tray.
- NEVER use without grease cup in position.

Barbecue Body (9)

- Regularly remove excess grease or fat from the barbecue body with a soft plastic or wooden scraper.
- It is not necessary to remove all the grease from the body. If you need to clean fully, use hot soapy water and a cloth, or nylon-bristled brush only.
- Remove cooking surfaces and burners before full cleaning.
- Do not immerse the gas controls or manifold in water.
- Check burner operation after carefully refitting into body.
-

Fixings

- All screws and bolts, etc. should be checked and tightened on a regular basis.

STORAGE

Do not leave your barbecue uncovered when not in use. Store your barbecue in a cool dry place like a shed or garage when not in use to protect against the effects of extreme weather conditions, particularly if you live near coastal areas. Prolonged exposure to sunlight, standing water, sea air/saltwater can all cause damage to your appliance. (A cover may not be sufficient to protect your appliance in some of these situations).

- Cover the burners with aluminium foil in order to prevent insects or other debris from collecting in burner holes.
- If the barbecue is to be stored indoors, the gas cylinder must be disconnected and left outside.
- The gas cylinder should always be stored outside, in a dry, well-ventilated area, away from any sources of heat or ignition. Do not let children tamper with the cylinder.
- Always inspect the hose for cuts, cracks or excessive wear before use.
- If the hose is damaged or there is excessive abrasion or wear or the hose is cut, it must be replaced with a hose suitable for use with LPG and meet the national standards for the country of use and must be as specified by the manufacturer. The length of the hose shall not exceed 1.5m.

TECHNICAL INFORMATION

This barbecue is designed for outdoor use only using propane gas. Please read all accompanying documentation carefully.

DENMARK (DK)/ NORWAY (NO)/ SPAIN (ES)

Article No.: 20489933

Gas category: I3B/P(30)

Gas type and pressure: Butane/Propane 30mbar

Maximum gas consumption: 1029gm/h

Total heat input: 14.4kW

Main burners injector size: 0.95mm

Countries intended for: DK/NO/ES

HOW TO REACH US IF YOU NEED OUR SERVICE

Contact your local IKEA store. You will find the address and phone number in the IKEA catalogue or at www.IKEA.com.

To ensure that we provide you with the best assistance, please read carefully the Assembly Instructions and/or the User Instruction section of this manual before contacting us.

TROUBLESHOOTING

PROBLEM	POSSIBLE CAUSE	SOLUTION
Burner will not light using the ignition system	LP gas cylinder is empty	Replace with full cylinder
	Faulty regulator	Have regulator checked or replace
	Obstructions in burner	Clean burner
	Obstructions in gas jets or gas hose	Clean jets and gas hose
	Electrode wire is loose	Reconnect wire
	Electrode or wire is damaged	Change electrode and wire
Low flame or flashback (fire in burner tube - a hissing or roaring noise may be heard)	LP gas cylinder too small	Use larger cylinder
	Obstructions in burner	Clean burner
	Obstructions in gas jets or gas hose	Clean jets and gas hose
	Windy conditions	Use BBQ in a more sheltered position
Gas valve knob difficult to turn	Gas valve jammed	Replace gas valve