

# VARMBLIXT

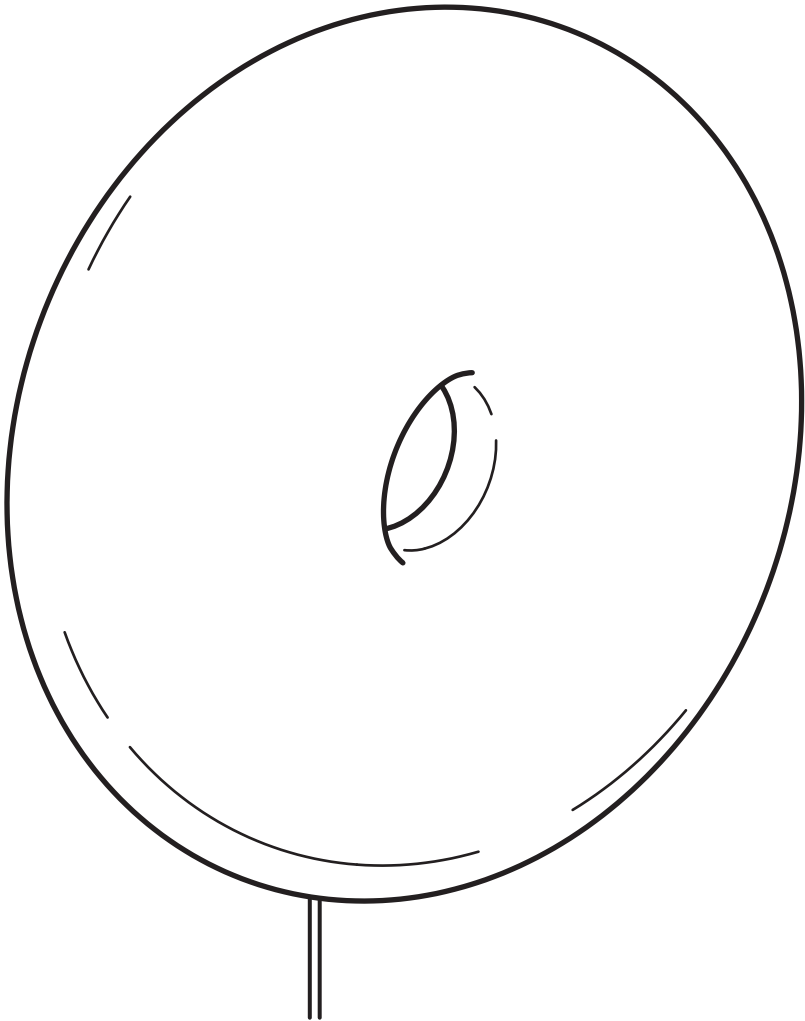

Design and Quality  
IKEA of Sweden



## Español

### INSTRUCCIONES DE SEGURIDAD IMPORTANTES

Utilizar solo en el interior.  
Compruebe regularmente el cable, el transformador y todas las piezas para asegurarte de que no están dañados. No utilizar el producto si hubiera alguna pieza dañada. Información importante. Guardar estas instrucciones para consulta en el futuro.

La fuente de luz que contiene esta luminaria solo debe ser reemplazada por el fabricante, por un servicio autorizado por este o por un electricista cualificado.

El cable exterior flexible de este sistema de iluminación no se puede cambiar. Si el cable se daña, hay que desechar todo el sistema de iluminación. Los diferentes materiales requieren diferentes tipos de herrajes. Elegir tornillos y tacos adecuados para el material en el que se van a colocar.

Si los cables flexibles conectados a este sistema de iluminación son accesibles, se deben fijar bien a la pared para reducir el riesgo de estrangulamiento.

## Català

### INSTRUCCIONS DE SEGURETAT IMPORTANTS

Fes servir el producte només a l'interior.  
Comprova regularment el cable, el transformador i totes les peces per assegurar-te que no estan danyats. No facis servir el producte si hi ha alguna peça feta malbé. Informació important. Conserva aquestes instruccions per consultar-les al futur.

La bombeta d'aquest llum només la pot canviar el fabricant, un servei autoritzat o un electricista qualificat.

El cable exterior flexible d'aquest sistema d'il·luminació no es pot canviar. Si el cable es fa malbé, s'ha de llençar tot el sistema. Cada tipus de material requereix un tipus de ferramentes diferents. Tria els cargols i els tacs adequats per al material on es fixaran.

Si els cables flexibles que estan connectats a aquest llum estan a l'abast de la mà, s'han de fixar amb cura i fermesa a la paret per tal de reduir el risc d'estrangulament.

## Euskara

SEGURTASUN-JARRAIBIDE GARRANTZITSUAK Erabili soilik etxe barruan. Begiratu noizean behin, kablea, transformadorea eta bestelako pieza guztiak, ondo daudela egiaztatzeko. Horietakoren bat hondatuta badago, ez erabili produktua. Informazio garrantzitsua. Gorde jarraibide hauek etorkizunerako.

Luminariaren argi-iturria fabrikatzaileak, laguntza-zerbitzu baimendunak edo elektrikari aditu batek ordezkatu behar du.

Argiztapen-sistema honen elikatze-kablea ezin da ordeztu; kablea hondatzen bada, luminaria bera bota beharko da. Material desberdinek burdinki desberdinak behar dituzte. Aukeratu beti material bakoitzerako egokiak diren torloju eta takoak.

Lanpararen kable tolesgarriak eskura eta aske baldin badaude, komeniko litzateke paretari lotzea itozteko arriskua murrizteko.

## Galego

### INSTRUCCIÓNES DE SEGURIDADE IMPORTANTES

Uso exclusivo en interiores.  
Comproba a miúdo que o cable, o transformador e demais compoñentes están en perfecto estado. Comproba regularmente o cable, o transformador e os demais compoñentes. Información importante para conservar. Garda estas instrucións para consultas futuras.

A fonte de luz que contén esta lámpada so debe substituíla o fabricante, un servizo autorizado por este ou un electricista cualificado.

O cable exterior flexible deste sistema de iluminación non se pode cambiar. Se se dana, haberá que desbotar todo o sistema de iluminación. Os diferentes materiais requiren diferentes tipos de ferraxes. Elixir os parafusos e tacos axeitados para o material no que se van colocar.

É posible que os cables soltos ou folgados supoñan un risco, por iso aconsellamos que os asegures e unas ben á parede para reducir o risco de estrangulamento.

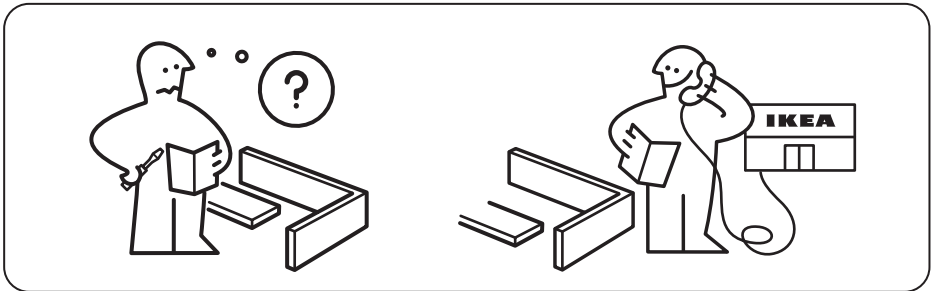



## Español

**IMPORTANTE:**  
Estos productos inteligentes de IKEA están ya emparejados y listos para usar sin un sistema inteligente.

## Català

**IMPORTANT!**  
Aquests productes intel·ligents d'IKEA venen preaparellats i estan llestos per fer-los servir sense un sistema intel·ligent.

## Euskara

**GARRANTZITSUA!**  
IKEA-ren produktu adimendun hauek aurrez konfiguraturuta eta sistema adimendunik gabe erabiltzeko prest daude.

## Galego

**Importante!**  
Estes produtos intelixentes de IKEA veñen xa acoplados e prontos para usar sen un sistema intelixente.  
Importante.

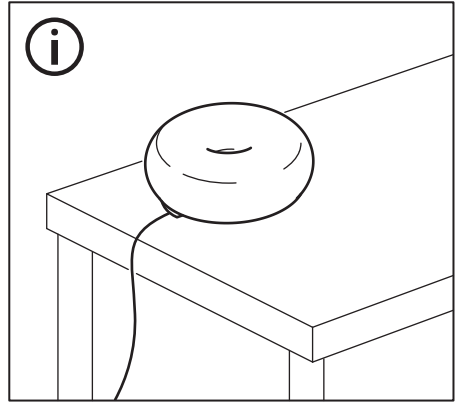
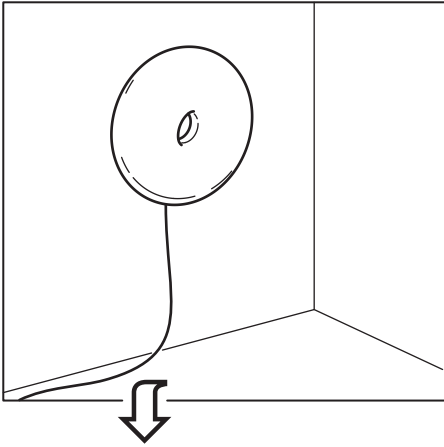

1

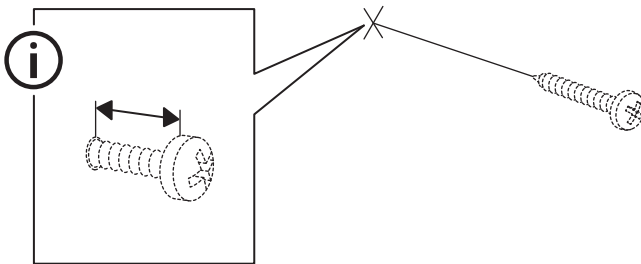
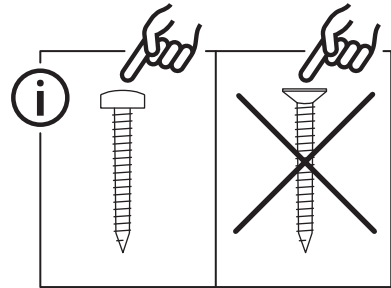

**2**

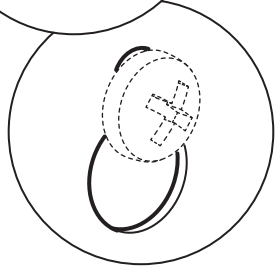
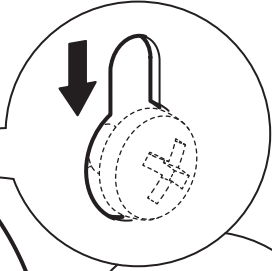
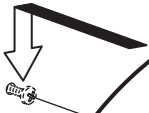

**3**

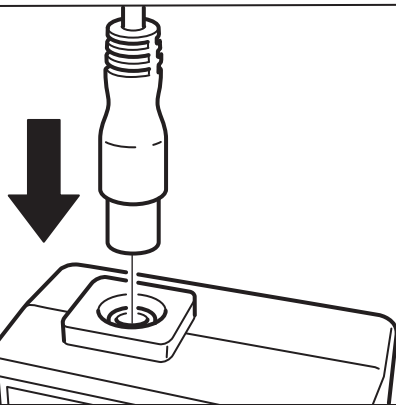

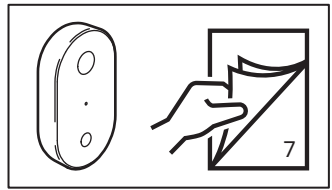
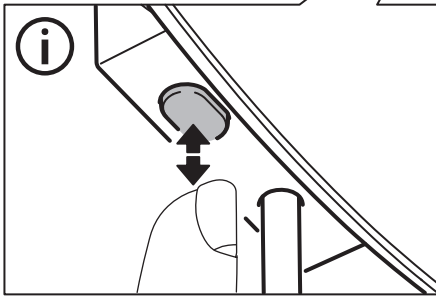
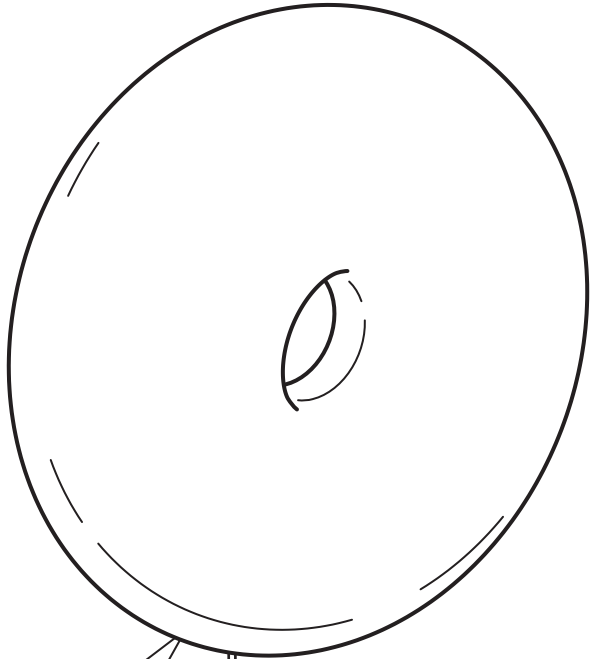
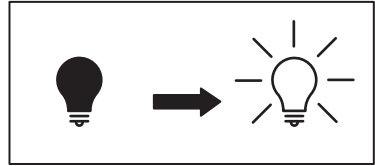

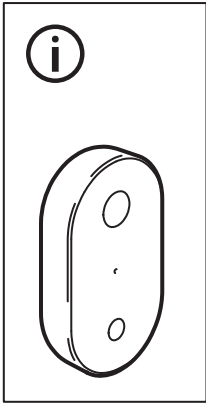

**1**

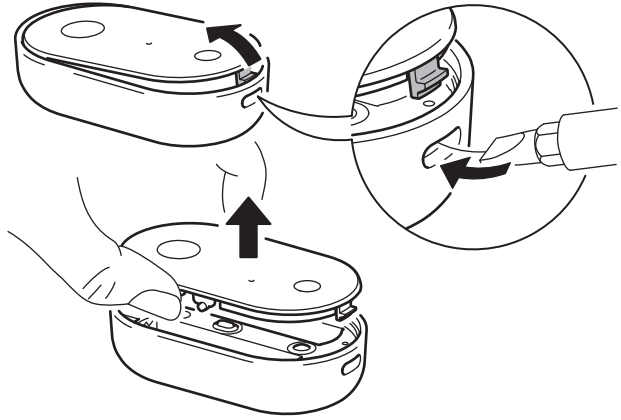

**2**

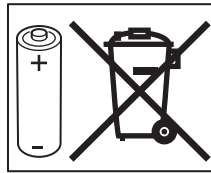
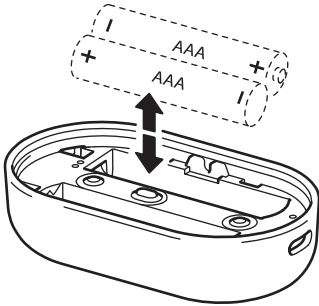

**3**

