

# KAPPLAKE

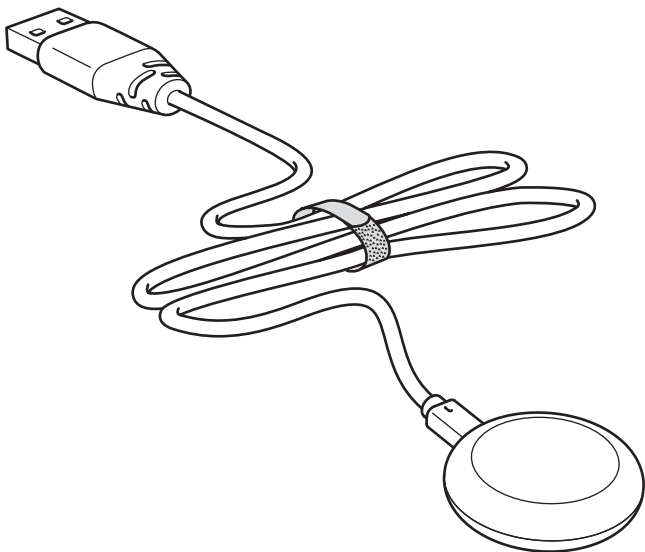

Design and Quality  
IKEA of Sweden

**English**

For indoor use only.

**English**

The light source of this luminaire is not replaceable; when the light source reaches its end of life the whole luminaire shall be replaced.

**English**

ONLY USE A SAFETY TRANSFORMER WITH A SELV OUTPUT AS A SUPPLY FOR THE PRODUCT.

**Deutsch**

Nur für den Gebrauch im Haus geeignet.

**Deutsch**

Das Leuchtmittel dieser Leuchte ist nicht auswechselbar. Wenn das Leuchtmittel verbraucht ist, muss das komplette Produkt entsorgt werden.

**Deutsch**

NUR SICHERHEITSTRANSFORMATOR MIT SCHUTZKLEINSPANNUNG (SELV) ALS STROMQUELLE FÜR DIESES PRODUKT BENUTZEN.

**Français**

Usage à l'intérieur uniquement.

**Français**

La source lumineuse de ce luminaire n'est pas remplaçable; lorsque la source lumineuse atteint sa fin de vie, le luminaire entier doit être remplacé.

**Français**

Utiliser uniquement un transformateur de sécurité avec une sortie de type SELV (Safety Extra Low Voltage - Très basse tension de sécurité) pour l'alimentation électrique de ce produit.

**Nederlands**

Uitsluitend voor gebruik binnenshuis.

**Nederlands**

De lichtbron in deze armatuur kan niet worden vervangen, dus wanneer de lichtbron verbruikt is, moet de hele armatuur worden vervangen.

**Nederlands**

GEBUIK VOOR DIT PRODUCT UITSLUITEND EEN VEILIGHEIDSTRANSFORMATOR EXTRA LAGE SPANNING (SELV) ALS STROOMBRON.

**Dansk**

Kun til indendørs brug.

**Dansk**

Pæren i denne lampe kan ikke udskiftes. Når pæren ikke længere fungerer, skal hele lampen udskiftes.

**Dansk**

BRUG KUN EN  
SIKKERHEDSTRANSFORMER MED  
SELV-STIK SOM STRØMFORSYNING  
TIL PRODUKTET.

**Íslenska**

Notist aðeins innandyra.

**Íslenska**

Ekki er hægt að skipta út ljósabúnaðinum og því þarf að skipta út vörunni þegar hún hættir að lýsa.

**Íslenska**

AÐEINS NOTA SPENNUBREYTI  
MEÐ ÖRYGGISSMÁSPENNU TIL AÐ  
TENGA VÖRUNA.

**Norsk**

Kun for innendørs bruk.

**Norsk**

Lyskilden i denne armaturen er ikke utskiftbar. Når lyskilden når slutten av levetiden må hele armaturen skiftes ut.

**Norsk**

BRUK KUN EN  
SIKKERHETSTRANSFORMATOR  
MED EKSTRA LAV SPENNING  
(SELV) SOM STRØMKILDE TIL  
PRODUKTET.

**Suomi**

Vain sisäkäyttöön.

**Suomi**

Tässä valaisimessa oleva valonlähde ei ole vaihdettavissa. Kun valonlähde tulee käyttöikänsä päähän, koko valaisin on vaihdettava uuteen.

**Suomi**

KÄYTÄ TUOTTEEN  
VIRRALÄHTEENÄ VAIN  
TURVAMUUNTAJAA, JOSSA ON  
SELV-ULOSTULO.



### **Svenska**

Endast för inomhusbruk.

### **Svenska**

Den här armaturens ljuskälla går inte att ersätta, så när ljuskällan är förbrukad ska hela armaturen ersättas.

### **Svenska**

ANVÄND ENBART EN  
SÄKERHETSTRANSFORMATOR  
MED SKYDDSKLENSPÄNNING  
(SELV) SOM STRÖMKÄLLA TILL  
PRODUKTEN.

### **Česky**

Pouze pro vnitřní použití.

### **Česky**

Žárovku u tohoto osvětlení nelze vyměnit; jakmile dojde žárovka na konec své životnosti, je potřeba vyměnit celé osvětlení.

### **Česky**

NA PODPORU VÝROBKU  
POUŽÍVEJTE POUZE  
BEZPEČNOSTNÍ TRANSFORMÁTOR  
S VÝSTUPEM SELV.

### **Español**

Para usar únicamente en el interior.

### **Español**

La fuente de luz de esta luminaria no es reemplazable. Cuando finalice la vida útil de la fuente de luz, se deberá reemplazar la luminaria por completo.

### **Español**

UTILIZAR ÚNICAMENTE UN  
TRANSFORMADOR DE SEGURIDAD  
CON SALIDA SELV (Safety Extra  
Low Voltage) COMO FUENTE DE  
ALIMENTACIÓN DEL PRODUCTO.

### **Italiano**

Solo per interni.

### **Italiano**

La fonte luminosa di questa illuminazione non può essere sostituita. Quando la fonte luminosa raggiunge il termine del suo ciclo di vita, l'intera illuminazione dev'essere sostituita.

### **Italiano**

USA SOLO UN TRASFORMATORE  
CON DOPPIO ISOLAMENTO COME  
ALIMENTAZIONE ELETTRICA DEL  
PRODOTTO.



### **Magyar**

Beltéri használatra.

### **Magyar**

A lámpatestben található fényforrás nem cserélhető; amikor a fényforrás eléri élettartamának végét, az egész lámpatestet ki kell cserélni.

### **Magyar**

CSAK BIZTONSÁGI  
TRANSZFORMÁTORT HASZNÁLJ  
A SELV KIMENETTEL A TERMÉK  
ELLÁTÁSÁHOZ.

### **Polski**

Tylko do użytku w pomieszczeniu.

### **Polski**

Źródło światła tej lampy nie jest wymienialne; w przypadku wyczerpania się źródła światła, wymianie podlega cała lampa.

### **Polski**

DO ZASILANIA TEGO  
PRODUKTU NALEŻY STOSOWAĆ  
WYŁĄCZNIE TRANSFORMATOR  
BEZPIECZEŃSTWA Z NAPIĘCIEM  
SELV.

### **Eesti**

Ainult sisetingimustes  
kasutamiseks.

### **Eesti**

Selle valgusti valgusallikas ei ole asendatav; kui valgusallikas töö lõpetab, tuleb valgusti välja vahetada.

### **Eesti**

KAUTAGE SELV VÄLJUNDIGA  
OHUTUSTRAFOT TOOTE TOITENA.

### **Latviešu**

Lietošanai tikai iekštelpās.

### **Latviešu**

Šīs lampas gaismas avots nav nomaināms - kad gaismas avots izdeg, jānomaina visa lampa.

### **Latviešu**

IERĪCES DARBĪBAI LIETOJIET  
DROŠĪBAS TRANSFORMATORU AR  
DROŠĪBAS SPRIEGUMA IZEJU.

**Lietuvių**

Skirta naudoti tik viduje.

**Lietuvių**

Šviestuve įrengto šviesos šaltinio negalima pakeisti, todėl pasibaigus jo naudojimo laikui – pakeiskite šviestuvą nauju.

**Lietuvių**

NAUDOKITE TIK MAŽOS, SAUGIOS ĮTAMPOS TRANSFORMATORIŲ (SELV).

**Portugues**

Apenas para usar no interior.

**Portugues**

A fonte de iluminação desta luminária não é substituível: quando a sua vida útil termina, todo o produto deve ser substituído.

**Portugues**

USE APENAS UM TRANSFORMADOR DE SEGURANÇA COM SAÍDA SELV ENQUANTO ALIMENTAÇÃO DO PRODUTO.

**Româna**

Se folosește doar la interior.

**Româna**

Becul nu poate fi înlocuit; atunci când este nevoie, înlocuieste corpul de iluminat.

**Româna**

FOLOSEȘTE DOAR UN TRANSFORMATOR CA SURSĂ DE ALIMENTARE PENTRU PRODUS.

**Slovensky**

Iba na vnútorné použitie.

**Slovensky**

Žiarovka v tomto osvetlení nieje nahraditeľná. Keď prestane svietiť svetlo, celá žiarovka musí byť vymenená.

**Slovensky**

S VÝROBKOM POUŽÍVAJTE LEN BEZPEČNOSTNÉ SELV TRAFU.



### **Български**

Само за употреба на закрито.

### **Български**

Светлинният източник в това осветително тяло не може да се подменя - в края на периода на експлоатация цялата лампа трябва да бъде сменена.

### **Български**

Използвайте само безопасен трансформатор със свръхниско напрежение за хранване на продукта.

### **Hrvatski**

Samo za upotrebu u zatvorenom prostoru.

### **Hrvatski**

Izvor svjetla u ovom rasvjetnom tijelu ne može se zamijeniti; po prestanku rada izvora svjetla, zamijeniti cijelo rasvjetno tijelo.

### **Hrvatski**

KORISTITE SAMO SIGURNOSNI TRANSFORMATOR SA SELV IZLAZOM ZA PUNJENJE PROIZVODA.

### **Ελληνικά**

Για εσωτερική χρήση, μόνο.

### **Ελληνικά**

Η πηγή φωτός που περιέχεται σε αυτό το φωτιστικό δεν μπορεί να αντικατασταθεί: όταν η πηγή φωτός φτάσει στο τέλος της ζωής της θα πρέπει να αντικατασταθεί ολόκληρο το φωτιστικό.

### **Ελληνικά**

ΧΡΗΣΙΜΟΠΟΙΗΣΤΕ ΜΟΝΟ ΕΝΑΝ ΜΕΤΑΣΧΗΜΑΤΙΣΤΗ ΑΣΦΑΛΕΙΑΣ ΜΕ ΚΥΚΛΩΜΑ SELV ΩΣ ΠΑΡΟΧΗ ΓΙΑ ΤΟ ΠΡΟΪΟΝ.

### **Українська**

Лише для використання у приміщенні.

### **Українська**

Джерело світла цього світильника не підлягає заміні. Після закінчення терміну роботи джерела світла світильник необхідно замінити.

### **Українська**

Для підключення цього виробу до мережі ЗАВЖДИ ВИКОРИСТОВУЙТЕ ТРАНСФОРМАТОР БЕЗПЕКИ ІЗ ВИХОДОМ БЕЗПЕЧНОЇ НАДНИЗЬКОЇ НАПРУГИ (БННН).



### **Srpski**

Isključivo za upotrebu u zatvorenom prostoru.

### **Srpski**

Svetlosni izvor ove svetiljke nije zamenljiv; kada svetlosni izvor prestane da radi, mora se zameniti cela svetiljka.

### **Srpski**

Za napajanje proizvoda upotrebjavaj samo sigurnosni transformator sa SELV izlazom.

### **Slovenščina**

Samo za uporabo v zaprtih prostorih.

### **Slovenščina**

Svetlobnega vira v tem izdelku ni mogoče zamenjati; ko življenjska doba svetlobnega vira poteče, je treba zamenjati celotno svetilko.

### **Slovenščina**

ZA NAPAŽANJE IZDELKA  
UPORABLJAJ LE VARNOSTNI  
TRANSFORMATOR ZA  
VZPOSTAVITEV VARNOSTNE MALE  
NAPETOSTI (SELV).

### **Türkçe**

Sadece iç mekan kullanımı içindir.

### **Türkçe**

Bu lambanın ampulü değiştirilemez; ampulün kullanım ömrü bittiğinde, lambanın tümü değiştirilmelidir.

### **Türkçe**

BU ÜRÜN İÇİN GÜÇ KAYNAĞI  
OLARAK SADECE EKSTRA DÜŞÜK  
VOLTAJA SAHİP GÜVENLİK  
TRANSFORMATÖRÜ KULLANINIZ.

### **中文**

仅供室内使用。

### **中文**

该照明装置内的光源不可替换，若光源无法继续使用，必须更换整个照明装置。

### **中文**

仅能使用安全变压器（SELV输出），供应产品电源。



**繁中**

僅適用於室內。

**繁中**

本燈具的光源不可更換；當光源達到壽命盡頭時，需更換整個燈具

**繁中**

僅能使用安全變壓器(SELV輸出)，供應產品電源。

**한국어**

실내 전용

**한국어**

본 제품의 전등은 교체할 수 없습니다. 전구의 수명이 다한 경우에는 제품을 교체해야 합니다.

**한국어**

안전 초저전압(SELV) 출력 어댑터만 사용하세요.

**日本語**

室内専用

**日本語**

本製品の光源は交換できません。光源が寿命を迎えたら、本体ごと交換してください。

**日本語**

付属のSELV出力のACアダプター以外は使用しないでください。

**Bahasa Indonesia**

Untuk kegunaan dalam bangunan saja.

**Bahasa Indonesia**

Bohlam di dalam lampu ini tidak dapat diganti; ketika bohlam sudah mati, lampu harus diganti.

**Bahasa Indonesia**

HANYA GUNAKAN TRAFU PENGAMAN DENGAN SELV OUTPUT SEBAGAI SUPLAI PRODUK.

**Bahasa Malaysia**

Untuk kegunaan dalam bangunan sahaja.

**Bahasa Malaysia**

Sumber cahaya sistem lampu tidak boleh diganti; apabila hayat sumber cahaya berakhir, seluruh sistem lampu akan diganti.

**Bahasa Malaysia**

HANYA GUNAKAN TRANSFORMER KESELAMATAN DENGAN OUTPUT SELV SEBAGAI BEKALAN UNTUK PRODUK TERSEBUT.



**عربي**  
للإستخدام الداخلي فقط.

**عربي**  
مصدر الضوء لهذا المصباح غير قابل للاستبدال؛ عندما يصل مصدر الضوء إلى نهاية عمره الافتراضي يجب تغيير المصباح بالكامل.

**عربي**  
استخدم فقط محول أمان مع مخرج ذو فولتية منخفضة جداً كمصدر طاقة للمنتج.

**ไทย**  
สำหรับใช้ในอาคารเท่านั้น

**ไทย**  
หลอดไฟเป็นแบบเปลี่ยนไม่ได้ เมื่อหลอดไฟหมดอายุการใช้งาน จำเป็นต้องเปลี่ยนโคมไฟใหม่

**ไทย**  
เพื่อความปลอดภัย ใช้หม้อแปลงไฟฟ้าที่ใช้แรงดันไฟฟ้าต่ำพิเศษชั้นปลอดภัย (SELV) เท่านั้น



### English

**WARNING** – Strangulation hazard.  
NEVER place cord within reach of the child in a cot or playpen.  
ALWAYS secure cord to wall or cabinet. Check regularly that the cord is securely fastened.  
Pull the cord to remove any slack between fasteners. Tie up any remaining slack cord between driver and socket.

### Deutsch

**ACHTUNG** - Strangulationsgefahr.  
Kabel und Schnüre NIE in Reichweite von Kindern im Kinderbett oder Laufst llchen anbringen. Kabel IMMER an der Wand befestigen. Regelm ssig pr fen, ob das Kabel noch fest sitzt.  
Das Kabel straffziehen, um zu vermeiden, dass es zwischen den Haltern zu locker sitzt. Das Kabel hochbinden, falls es zwischen Treiber und Steckdose lose h ngt.

### Franais

**ATTENTION** - Risque d' trangement  
Ne JAMAIS fixer le fil   port e de main d'un enfant dans un lit b b  ou dans un parc. TOUJOURS immobiliser le fil au mur ou au rangement. V rifier r guli rement que le fil est correctement

maintenu. Tendre le fil pour  viter tout jeu entre deux fermetures.  
Rassembler et attacher tout fil restant entre la fixation et la prise de courant.

### Nederlands

**WAARSCHUWING** - Verstikkingsgevaar  
Leg het snoer NOOIT binnen het bereik van een kind in een wieg of box. Bevestig het snoer ALTIJD aan de wand of kast. Controleer regelmatig of het snoer nog stevig vastzit.  
Trek het snoer strak om te voorkomen dat het loshangt tussen de schakelaar en beide bevestigingen. Bind het teveel aan snoer tussen de bevestiging en het stopcontact bij elkaar.

### Dansk

**ADVARSEL!** Risiko for kv lning.  
Placer ALDRIG ledninger inden for barnets r kkevidde i en tremmeseng eller kravleg rd.  
Fastg r ALTID ledningen til en v g eller et skab. Kontroller j vnligt, at ledningen sidder godt fast.  
Tr k i ledningen for at sikre, at den sidder stramt mellem fastg relselementerne. Bind eventuel overskydende ledning mellem driver og stik sammen.

## Íslenska

VARÚÐ - Köfnunarhætta.  
ALDREI hafa snúruna þar sem barn í barnarúmi eða leikgrind nær til hennar. Festu snúruna ALLTAF við vegg. Athugaðu reglulega hvort snúran sé vel fest á vegginn. Togaðu í snúruna til að strekkja vel á henni. Vefðu upp á eða festu niður slaka á snúrunni milli festingar og innstungu.

## Norsk

ADVARSEL – Kvelningsfare.  
Plasser ALDRI ledningen innen rekkevidde for barn i en sprinkelseng eller lekegrind. Fest ALLTID ledningen til veggen eller skapet. Sjekk regelmessig at ledningen er sikkert festet. Trekk i ledningen for å fjerne eventuell slakk mellom festepunktene. Bind opp ledningen om den er slakk mellom driveren og veggkontakten.

## Suomi

VAROITUS – kuristumisvaara  
ÄLÄ KOSKAAN aseta johtoa vauvansängyssä tai leikkikehässä olevan lapsen ulottuville. Kiinnitä johto AINA seinään tai kaappiin. Tarkista säännöllisesti, että johto on kiinnitetty.  
Vedä johtoa niin, ettei se roiku kiinnikeiden välillä. Sido kaikki ylimääräinen johto katkaisijan ja pistorasian väliltä.

## Svenska

VARNING – Strypningsrisk.  
Placera ALDRIG sladden inom räckhåll för barnet i en spjålsång eller lekhyge. Fäst ALLTID sladden i väggen eller skåpet. Kontrollera regelbundet att sladden är säkert fastsatt.  
Dra i sladden för att undvika att den slakar mellan fästena. Bind upp sladden om den är slak mellan drivaren och väggkontakten.

## Česky

VAROVÁNÍ – Nebezpečí uškrcení.  
NIKDY neumístujte kabel tak, aby byl v dosahu dítěte v dětské postýlce nebo ohrádce. VŽDY připevněte kabel ke zdi nebo ke skříňce. Pravidelně kontrolujte, zda je kabel bezpečně upevněn. Zatáhnutím za kabel odstraníte všechny mezery mezi spojovacími prvky. Připevněte veškerý zbylý uvolněný kabel mezi ovladač a zásuvku.

## Español

ATENCIÓN: riesgo de estrangulamiento.  
NUNCA sitúes el cordón al alcance del niño desde la cuna o parque. Fija SIEMPRE el cordón a una pared o armario. Comprueba con frecuencia que el cordón esté bien sujeto.  
Tira del cordón para asegurarte de que esté bien tenso entre los herrajes de fijación. Si el cordón queda suelto o flojo, fíjalo entre el driver y la toma.

## **Italiano**

AVVERTENZA – Rischio di strangolamento.  
Non collocare MAI il cavo alla portata di un bambino che si trova in un lettino o in un box. Fissa SEMPRE il cavo alla parete o a un mobile. Controlla regolarmente che il cavo sia fissato in modo sicuro.  
Tira il cavo per assicurarti che sia ben teso tra gli accessori di fissaggio. Fissa il cavo, se questo rimane allentato, tra il driver e la presa.

## **Magyar**

FIGYELEM – Fulladásveszély!  
SOHA ne hagyj a vezetékét olyan helyen, ahol a kisgyermek a rácsos ágyból vagy a járókából elérheti azt! MINDIG erősítsd a vezetékét a falhoz. Rendszeresen ellenőrizd, hogy a vezeték megfelelően van-e rögzítve. Ha egy vezeték laza, rögzítsd ki.

## **Polski**

OSTRZEŻENIE - Ryzyko uduszenia.  
NIGDY nie umieszczaj przewodu w łóżeczku lub kojcu w zasięgu dziecka. ZAWSZE mocuj przewód do ściany lub szafki. Regularnie sprawdzaj, czy przewód jest bezpiecznie przymocowany. Pociągnij za przewód, aby zlikwidować ewentualny luz między klamerkami. Zwiąż luźny przewód pomiędzy sterownikiem a gniazdkiem.

## **Eesti**

HOIATUS – lämbumisoht.  
ÄRA KUNAGI aseta juhet lastevoodi juurde lapse käeulatusse. KINNITA JUHE ALATI seinale või kapi külge. Kontrolli regulaarselt, kas juhe on turvaliselt kinnitatud.  
Tõmba juhet nii, et kinnitusdetailide vahele ei jääks lahtisi aasi. Ülejäänud juhtme saab siduda pistikupesa külge.

## **Latviešu**

BRĪDINĀJUMS! Nožņaugšanās risks  
Vadi un auklas NEKAD nedrīkst atrasties aizsniendamā attālumā no bērna gultiņas vai sētiņas. Vadi un auklas VIENMĒR jāpiestiprina pie sienas vai pie mēbelēm.  
Regulāri jāpārbauda, vai vadi un auklas ir droši piestiprināti.  
Pavilk vadu, lai starp stiprinājumiem nerastos vajīgas cilpas. Atlikušo vadu pie kontaktligzdas var sasiet.

## **Lietuvių**

DĒMESIO – pavojus pasismaugti.  
VISADA laikykite laidą vaikams nepasiekiamame aukštyje, toliau nuo lovelės ar vaiko gardelio.  
VISADA pritvirtinkite laidą prie sienos arba spintelės. Reguliariai tikrinkite, ar laidas tinkamai pritvirtintas.  
Laidas tarp abiejų laikiklių ir ties jungikliu turi būti įtemptas, taip pat jis neturi būti atsikišęs ir (ar) laisvai kabėti tarp laikiklio bei kištukinio lizdo.

## **Portugues**

AVISO – Perigo de estrangulamento.

NUNCA coloque o cabo ao alcance da criança, perto de um berço ou parque de atividades. Fixe SEMPRE o cabo à parede ou a um armário. Verifique regularmente se o cabo está bem fixado.

Puxe o cabo para remover qualquer folga entre fixadores. Ate qualquer excesso de cabo entre o entre o suporte e a tomada.

## **Româna**

AVERTISMENT! Pericol de strangulare.

NU așeza niciodată cablul la îndemâna copiilor în pătuț sau ȕarul de joacă. Fixează ÎNTOTDEAUNA cablul de perete sau corpul de mobilier. Verifică periodic dacă cablul este fixat în siguranță.

Trage cablul pentru a nu rămâne vreo parte fixată slab între accesoriile de fixare. Leagă orice parte de cablu rămasă liberă între conductor și priză.

## **Slovensky**

UPOZORNENIE – Nebezpečenstvo uškrtenia.

NIKDY neumiestňujte kábel do dosahu dieťaťa do detskej postielky alebo ohrádky. VŽDY pripevnite kábel k stene alebo skrinke. Pravidelne kontrolujte, či je kábel bezpečne upevnený. Potiahnutím za kábel odstráňte

všetky medzery medzi spojovacími prvkami. Voľný kábel medzi vodičom a zásuvkou zaviažte.

## **Български**

ВНИМАНИЕ - Опасност от задушване.

НИКОГА не поставяйте кабел в обсега на дете в креватче или кошарка за игра. ВИНАГИ прикрепяйте кабела за стената. Редовно проверявайте дали кабелът е здраво закрепен. Ако кабела е хлабав го опънете, за да премахнете отпуснатите му части. Стегнете отпуснатите части между драйвера и контакта.

## **Hrvatski**

UPOZORENJE – Opasnost od davljenja.

Poteznicu UVIJEK držati izvan dohvata djeteta u krevetiću ili ogradici. Poteznicu UVIJEK pričvrstiti na zid. Redovito provjeravati pričvršćenost poteznice.

Povući poteznicu kako ne bi bilo labavih dijelova. Zavezati olabavljeni dio između transformatora i utičnice.

## **Ελληνικά**

ΠΡΟΣΟΧΗ - Κίνδυνος στραγγαλισμού

ΠΟΤΕ μην τοποθετείτε καλώδιο σε σημείο εύκολης πρόσβασης από παιδιά, μέσα σε κούνια ή πάρκο. ΠΑΝΤΑ να στερεώνετε το καλώδιο στον τοίχο ή στο ντουλάπι. Να

ελέγχετε τακτικά ότι το καλώδιο είναι ασφαλώς στερεωμένο. Τραβήξτε το καλώδιο για να μην υπάρχουν χαλαρά σημεία ανάμεσα στα στηρίγματα. Τυλίξτε το καλώδιο που περισσεύει ανάμεσα στον μετασχηματιστή και την πρίζα.

### **Українська**

ПОПЕРЕДЖЕННЯ – Існує ризик удушення.  
НИКОЛИ не розміщуйте шнури таким чином, щоб дитина могла дотягнутися до них з дитячого ліжка або манежу. ЗАВЖДИ закріплюйте шнури до стіни або шафи. Регулярно перевіряйте надійність кріплення шнурів. Натягніть шнур, щоб він не провисав між фіксаторами. Натягніть частину шнура, що залишилась, щоб вона не провисала між адаптером та розеткою.

### **Srpski**

UPOZORENJE – Opasnost od gušenja.  
NIKADA ne postavljaj kabl u blizini krevca ili ogradice za decu. UVEK pričvrsti kabl za zid. Redovno proveravaj učvršćenost kabla. Zategni kabl da ne bude labav fiksatora. Labavi deo kabla zategni i pričvrsti između fiksatora i utičnice.

### **Slovenščina**

OPOZORILO - Nevarnost zadavljenja.

Kabla NIKOLI ne nameščaj na dosegu otroka v zibelki ali stajici. Kabel naj bo VEDNO pritrjen na steno. Redno preverjaj, da je kabel čvrsto pritrjen. Kabel povleci in poskrbi, da bo med pritrilci napet. Morebiten odvečen kabel pritrdi med krmilnikom in vtičnico.

### **Türkçe**

UYARI - Boğulma tehlikesi. Kabloyu ASLA çocuğun karyolasına veya oyun parkına koymayın. Kabloyu DAİMA duvara veya dolaba sabitleyin. Kablonun sıkıca bağlandığını düzenli olarak kontrol edin. Bağlantı elemanları arasındaki boşluğu almak için kabloyu çekin. Sürücü ve soket arasında kalan gevşek kabloları bağlayın.

### **中文**

警告-有勒死危險。  
切勿將電線置于嬰童床或嬰兒护栏等兒童可觸及的範圍內。確保電線始終固定在牆面或櫥櫃上。定期檢查電線是否牢固固定。  
固定裝置間的電線若有鬆動，請輕拉電線調整並收緊。驅動器和插座間的電線若有鬆動，請予以綁定。

### **繁中**

警告 - 可能造成纏勒窒息危險  
請將電線放置在嬰兒床或遊戲圍欄內的孩童無法觸及的地方，並把電線固定到牆面或櫃面；定時檢查電線是否固定好。  
把電線拉好收緊；把驅動器和插座之間的電線整理綁好。

## 한국어

주의 - 목졸림 위험

유아용 침대 또는 놀이 공간 등 어린이의 손이 닿는 곳에 놓지 마세요. 코드는 항상 벽이나 캐비닛에 고정하시고, 코드가 단단히 고정되어 있는지 정기적으로 점검해주세요.

코드를 당겨 잠금장치 사이에 코드를 팽팽하게 당겨주세요. 드라이버와 소켓 사이에 느슨하게 남아있는 코드는 묶어주세요.

## 日本語

警告 - 窒息のおそれがあります。

コードは必ず、ベビーベッドやベビーサークルの中のおさまが身を乗り出した際に手が届かないようにしてください。コードは必ず、壁かキャビネットにしっかりと固定してください。定期的にコードにたるみがないか確認してください。

コードを引っ張り、固定具間のたるみをなくしてください。余ったコードはドライバーとコンセントの間で束ねて縛ります。

## Bahasa Indonesia

PERINGATAN - Bahaya tercekik  
JANGAN pernah menempatkan kabel dalam jangkauan anak dalam ranjang atau boks bayi.  
SELALU kencangkan kabel di dinding atau kabinet. Cek secara berkala jika kabel dikencangkan dengan aman.

Tarik kabelnya untuk melepaskan celah di antara pengencang. Ikat semua kabel kendur yang tersisa antara driver dan soket.

## Bahasa Malaysia

AMARAN - Bahaya terjerut  
JANGAN SEKALI-KALI meletakkan kord di dalam katil bayi atau kandang main kanak-kanak.  
SENTIASA kukuhkan kord pada dinding atau kabinet. Periksa secara kerap bahawa kord telah dipasang secara kukuh.  
Tarik kord untuk memegangkan mana-mana bahagian yang kendur di antara pengancing. Ikat mana-mana bahagian kord yang longgar di antara pemacu dan soket.

## عربي

تحذير - خطر اختناق.  
لا تجعلي أبداً السلك في متناول الطفل في سرير الأطفال أو حظيرة اللعب. ثبتي دائماً السلك على الحائط أو الخزانة. افحصي بانتظام أن السلك مثبت بإحكام. اسحبي السلك لإزالة أي تراخي بين المثبتات. اربطي السلك المرتخي بين المقود والمقبس.

## ไทย

คำเตือน อาจเกิดอันตรายจากการถูกสายไฟพันคอและหายใจไม่ออกได้  
ห้ามติดตั้งสายไฟในระยะที่เด็กเอื้อมถึง โดยเฉพาะบริเวณเตียงเด็กหรือคอกเด็ก ยึดสายไฟติดผนังหรือตู้เสมอ และหมั่นตรวจสอบว่าสายไฟยังแน่นติดผนังหรือไม่ดึงสายไฟให้ตึง เพิ่มตัวยึดระหว่างไดรเวอร์และเต้ารับ เพื่อให้สายไฟตึงตลอดเส้น



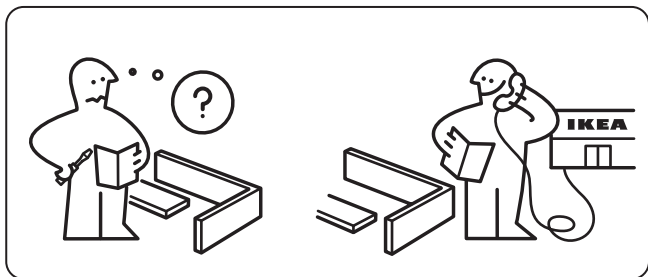

1x



1x



1x

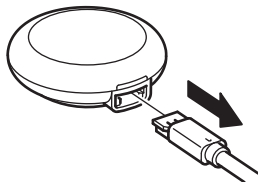
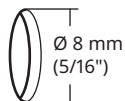
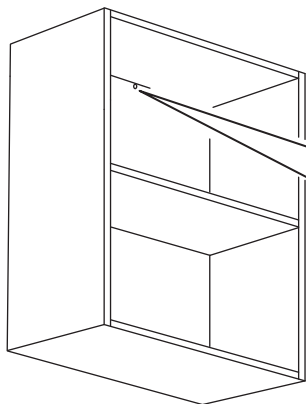
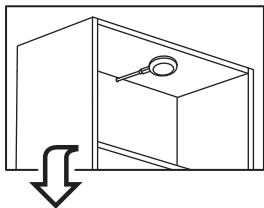

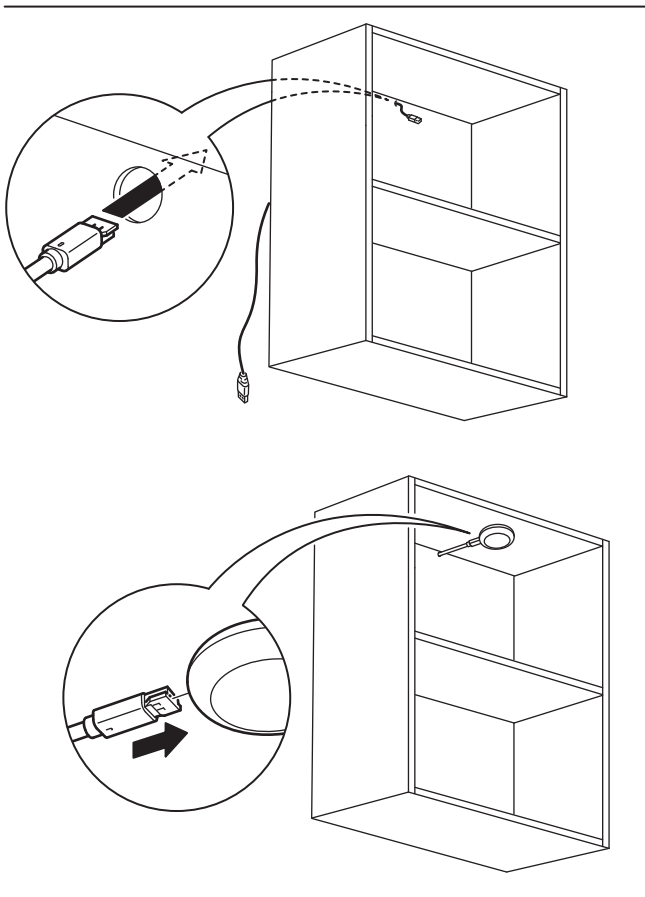

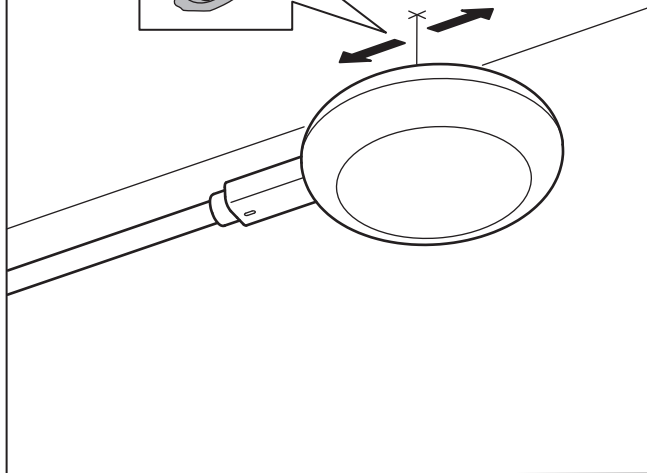
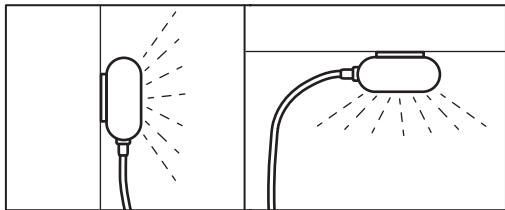

**1**

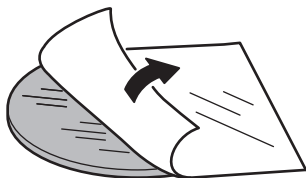

**2**

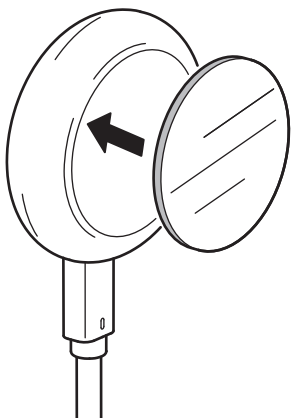

**3**

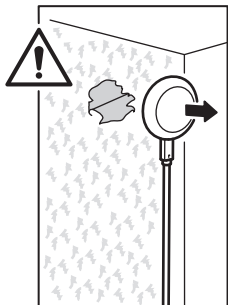
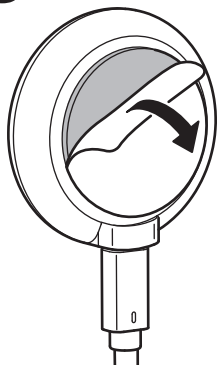

**4**

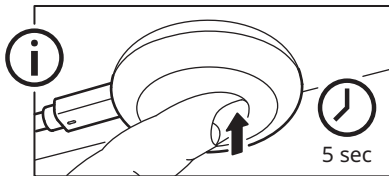
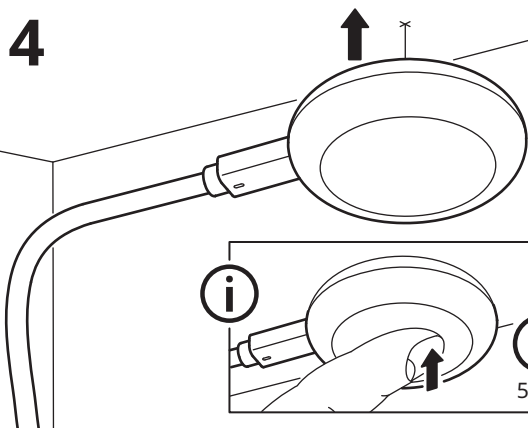

5

