

# RENGÖRA

PT

ES



Design and Quality  
IKEA of Sweden



## **PORTUGUÊS**

Consulte a lista completa de Fornecedores de Serviços Pós-venda nomeados pela IKEA e os respectivos números de telefone nacionais na última página deste manual.



## **ESPAÑOL**

Consulte la última página de este manual, donde encontrará una lista completa de los proveedores de servicio técnico posventa autorizados por IKEA y los números de teléfono correspondientes.

<b>PORTUGUÊS</b>	<b>4</b>
<b>ESPAÑOL</b>	<b>28</b>

## Índice

Informações de segurança	4	Utilização diária	14
Instruções de segurança	5	Sugestões e dicas	16
Descrição do produto	7	Manutenção e limpeza	18
Painel de comandos	7	Resolução de problemas	19
Programas	8	Informação técnica	24
Programações	9	PREOCUPAÇÕES AMBIENTAIS	24
Antes da primeira utilização	12	GARANTIA IKEA	24

Sujeito a alterações sem aviso prévio.

## Informações de segurança

Leia atentamente as instruções fornecidas antes de instalar e utilizar o aparelho. O fabricante não é responsável por quaisquer ferimentos ou danos resultantes de instalação ou utilização incorrectas. Guarde sempre as instruções em local seguro e acessível para consultar no futuro.

## Segurança para crianças e pessoas vulneráveis

- Este aparelho pode ser utilizado por crianças de 8 ou mais anos de idade e por pessoas com capacidades físicas, sensoriais ou mentais reduzidas ou com pouca experiência e conhecimento se tiverem recebido supervisão ou instruções relativas à utilização do aparelho de forma segura e compreenderem os perigos envolvidos.
- Não permita que as crianças brinquem com o aparelho.
- Mantenha os detergentes fora do alcance das crianças.
- Mantenha as crianças e os animais domésticos afastados do aparelho quando a porta está aberta.
- A limpeza e a manutenção básica do aparelho não devem ser efectuadas por crianças sem supervisão.

## Segurança geral

- Este aparelho destina-se exclusivamente a utilizações domésticas ou semelhantes, tais como:

- turismo rural; áreas de cozinha destinadas ao pessoal em lojas, escritórios e outros ambientes de trabalho;
- utilização por clientes de hotéis, motéis e outros ambientes do tipo residencial.
- Não altere as especificações deste aparelho.
- A pressão da água fornecida tem de estar entre 0.5 (0.05) / 8 (0.8) bar (MPa) (mínima / máxima)
- Respeite o volume máximo de loiça de 13 pessoas.
- Se o cabo de alimentação estiver danificado, deve ser substituído pelo fabricante, por um agente de assistência autorizado ou por uma pessoa igualmente qualificada, para evitar perigos.
- Coloque os talheres no cesto de talheres com as pontas afiadas viradas para baixo ou na horizontal na gaveta de talheres com as extremidades cortantes viradas para baixo.
- Não deixe o aparelho com a porta aberta sem vigilância para evitar que alguém tropece acidentalmente na porta.
- Antes de qualquer operação de manutenção, desative o aparelho e desligue a ficha da tomada elétrica.
- Não utilize jactos de água e/ou vapor a alta pressão para limpar o aparelho.
- Se o aparelho tiver aberturas de ventilação na base, não devem ficar obstruídas por tapetes ou carpetes.
- O aparelho deve ser ligado à rede de abastecimento de água com a mangueira nova fornecida. Não é permitido reutilizar uma mangueira antiga.

## Instruções de segurança

### Instalação



**AVISO!** A instalação deste aparelho só deve ser efectuada por uma pessoa qualificada.

- Remova toda a embalagem.
- Não instale nem utilize o aparelho se ele estiver danificado.
- Não instale nem utilize o aparelho em locais com temperatura inferior a 0 °C.
- Siga as instruções de instalação fornecidas com o aparelho.
- Tenha sempre cuidado quando deslocar o aparelho porque ele é pesado. Utilize sempre luvas de protecção e calçado fechado.

- Certifique-se de que o aparelho é instalado debaixo e ao lado de estruturas seguras.

## Ligação eléctrica

**⚠ AVISO!** Risco de incêndio e choque eléctrico.

- O aparelho tem de ficar ligado à terra.
- Certifique-se de que os parâmetros indicados na placa de características são compatíveis com as características da alimentação eléctrica.
- Utilize sempre uma tomada bem instalada e à prova de choques eléctricos.
- Não utilize adaptadores de tomadas duplas ou triplas, nem cabos de extensão.
- Certifique-se de que não danifica a ficha e o cabo de alimentação eléctrica. Se for necessário substituir o cabo de alimentação, esta operação deve ser efectuada pelo nosso Centro de Assistência Técnica.
- Ligue a ficha à tomada eléctrica apenas no final da instalação. Certifique-se de que a ficha fica acessível após a instalação.
- Não puxe o cabo de alimentação para desligar o aparelho. Puxe sempre a ficha de alimentação.
- Este aparelho está em conformidade com as Directivas da C.E.E.
- Apenas para o Reino Unido e para a Irlanda. Este aparelho está equipado com uma ficha eléctrica de 13 A. Se tiver de mudar o fusível da ficha eléctrica, utilize apenas um fusível de 13 A ASTA (BS 1362).

## Ligação à rede de abastecimento de água

- Não danifique as mangueiras da água.
- Antes de ligar o aparelho a canos novos, canos que não sejam usados há muito tempo, canos que tenham sido sujeitos a

reparações ou canos que tenham recebido dispositivos novos (contador de água, etc.), deixe sair água até que saia limpa.

- Durante a primeira utilização do aparelho, certifique-se de que não existem fugas de água.
- A mangueira de entrada de água possui uma válvula de segurança e um revestimento com um cabo de alimentação no seu interior.

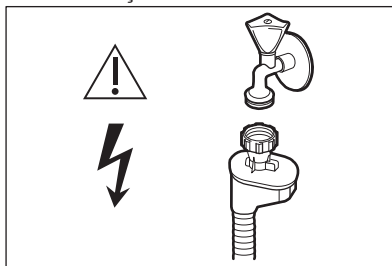

**⚠ AVISO!** Voltagem perigosa.

- Se a mangueira de entrada de água estiver danificada, feche imediatamente a torneira da água e desligue a ficha da tomada eléctrica. Contacte um Centro de Assistência Técnica Autorizado para substituir a mangueira de entrada de água.

## Utilização

- Não se sente nem se apoie na porta quando esta estiver aberta.
- Os detergentes de máquina de lavar loiça são perigosos. Cumpra as instruções de segurança existentes na embalagem do detergente.
- Não beba a água do aparelho, nem a utilize para qualquer outro fim.
- Não retire a loiça do aparelho enquanto o programa não estiver concluído. Pode restar algum detergente na loiça.
- O aparelho pode libertar vapor quente se abrir a porta quando um programa estiver em funcionamento.
- Não coloque produtos inflamáveis, ou objectos molhados com produtos

inflamáveis, no interior, perto ou em cima do aparelho.

**Assistência Técnica**

- Contacte a Assistência Técnica Autorizada se for necessário reparar o aparelho. Recomendamos que utilize apenas peças originais.
- Quando contactar a Assistência Técnica Autorizada, certifique-se de que dispõe da seguinte informação, que pode encontrar na placa de características. Modelo: PNC:

Número de série:

**Eliminação**

- ⚠ **AVISO!** Risco de ferimentos ou asfixia.
- Desligue o aparelho da alimentação eléctrica.
- Corte o cabo de alimentação eléctrica e elimine-o.
- Remova o trinco da porta para evitar que crianças ou animais de estimação possam ficar aprisionados no interior do aparelho.

**Descrição do produto**

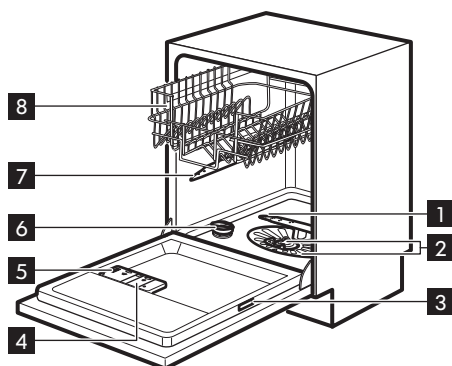

- 1 Braço aspersor inferior
- 2 Filtros
- 3 Placa de características
- 4 Distribuidor de abrillantador
- 5 Distribuidor de detergente
- 6 Depósito de sal
- 7 Braço aspersor superior
- 8 Cesto superior

**Painel de comandos**



1 Botão On/Off

2 Botões de programa



**3** Botão Delay

**4** Indicadores

**Indicadores**

Indicador	Descrição
→	Indicador de fim.
☼	Indicador de falta de abrillantador. Está apagado durante o funcionamento dos programas.
⊞	Indicador de falta de sal. Está apagado durante o funcionamento dos programas.

**Programas**

Programa	Nível de sujidade de Tipo de carga	Fases do programa	Valores de consumo 1)		
			Duração (min.)	Energia (kWh)	Água (l)
 2) 70 °C	Sujidade intensa Loiça, talheres, tachos e panelas	<ul style="list-style-type: none"> <li>• Pré-lavagem</li> <li>• Lavagem a 70 °C</li> <li>• Enxaguamentos</li> <li>• Secagem</li> </ul>	155 - 170	1.5 - 1.7	14-15
 65 °C	Sujidade normal Loiça e talheres	<ul style="list-style-type: none"> <li>• Pré-lavagem</li> <li>• Lavagem a 65 °C</li> <li>• Enxaguamentos</li> <li>• Secagem</li> </ul>	130 - 140	1.4 - 1.6	15-17
 3) 60 °C ou 65 °C	Sujidade recente Loiça e talheres	<ul style="list-style-type: none"> <li>• Lavagem a 60 °C ou 65 °C</li> <li>• Enxaguamentos</li> </ul>	38	0.8	10
<b>ECO</b> 4) 50 °C	Sujidade normal Loiça e talheres	<ul style="list-style-type: none"> <li>• Pré-lavagem</li> <li>• Lavagem a 50 °C</li> <li>• Enxaguamentos</li> <li>• Secagem</li> </ul>	222	1.039	12



Programa	Nível de sujidade de Tipo de carga	Fases do programa	Valores de consumo 1)		
			Duração (min.)	Energia (kWh)	Água (l)
 5)	Tudo	• Pré-lavagem	14	0.1	5

1) A pressão e a temperatura da água, as variações da corrente eléctrica, as opções e a quantidade de louça podem alterar estes valores.

2) Este programa é indicado para cargas com muita sujidade e oferece lavagem suficiente para tachos e painelas.

3) Este programa destina-se à lavagem de uma carga com sujidade recente. Proporciona bons resultados de lavagem em pouco tempo.

4) Com este programa, terá os consumos de água e energia mais eficientes para loiça e talheres com sujidade normal. (Este é o programa standard para testes.)

5) Utilize este programa para enxaguar rapidamente a loiça e evitar a adesão dos resíduos aos pratos e a formação de maus odores no aparelho. Não utilize detergente com este programa.

### Informação para testes

Para obter a informação necessária para testes de desempenho, por favor envie um e-mail para:

[info.test@dishwasher-production.com](mailto:info.test@dishwasher-production.com)

Anote o número do produto (PNC) indicado na placa de características.

## Programações

### Modo de seleção de programa e modo de utilizador

Quando o aparelho está no modo de seleção de programa, é possível seleccionar um programa e entrar no modo de utilizador.

### Definições disponíveis no modo de utilizador:



- Nível do descalcificador da água, de acordo com a dureza da água.
- Ativação ou desativação do sinal sonoro de fim de um programa.
- Ativação ou desativação da indicação de falta de abrilhantador.
- Ativação ou desativação da opção AutoOpen.

**Uma vez que o aparelho conserva as definições guardadas, não é necessário configurá-lo antes de cada ciclo.**

### Como entrar no modo de seleção de programa

O aparelho está no modo de seleção de programa quando o indicador do programa **ECO** é o único que está aceso.

Após a ativação, o aparelho fica no modo de seleção de programa por predefinição. Se não ficar, entre no modo de seleção de programa assim:

Prima continuamente  e  em simultâneo até que o aparelho entre no modo de seleção de programa.

### Descalcificador da água

O descalcificador da água remove minerais da água que podem deteriorar os resultados da lavagem no aparelho.

Quanto maior for o conteúdo destes minerais, maior é a dureza da água. A

dureza da água é medida em escalas equivalentes.

O descalcificador da água deve ser regulado de acordo com a dureza da água da sua área. Os serviços de abastecimento

de água podem indicar qual é o grau de dureza da água na sua área. É importante definir o nível correcto do descalcificador da água para garantir bons resultados de lavagem.

Dureza da água

Graus alemães (°dH)	Graus franceses (°fH)	mmol/l	Graus Clarke	Nível do descalcificador da água
47 - 50	84 - 90	8,4 - 9,0	58 - 63	10
43 - 46	76 - 83	7,6 - 8,3	53 - 57	9
37 - 42	65 - 75	6,5 - 7,5	46 - 52	8
29 - 36	51 - 64	5,1 - 6,4	36 - 45	7
23 - 28	40 - 50	4,0 - 5,0	28 - 35	6
19 - 22	33 - 39	3,3 - 3,9	23 - 27	5 1)
15 - 18	26 - 32	2,6 - 3,2	18 - 22	4
11 - 14	19 - 25	1,9 - 2,5	13 - 17	3
4 - 10	7 - 18	0,7 - 1,8	5 - 12	2
<4	<7	<0,7	< 5	1 2)

1) Definição de fábrica.



2) Não utilize sal neste nível.



**Se utilizar detergente normal ou pastilhas combinadas (com ou sem sal), seleccione o nível de dureza da água adequado para manter o indicador de falta de sal activo.**

**i** As pastilhas combinadas que contêm sal não são suficientemente eficazes para amolecer água dura.

**Como regular o nível do descalcificador da água**

Certifique-se de que o aparelho está no modo de selecção de programa.

1. Para entrar no modo de utilizador, prima continuamente  e  em simultâneo.

Os indicadores: , ,  e **ECO** começam a piscar.

2. Prima .

Os indicadores ,  e **ECO** apagam-se. O indicador  ainda pisca.

O indicador  começa a piscar. O número de intermitências indica a definição actual do amaciador da água (por exemplo, 5 intermitências + pausa + 5 intermitências... = nível 5).

3. Prima  para mudar a definição.

Sempre que premir o botão , o nível

umenta um número. Quando chegar ao nível 10, recomeça a partir do nível 1.

4. Prima On/Off para confirmar e guardar a seleção.

### Aviso de distribuidor de abrillantador vazio

O abrillantador ajuda a secar a loiça sem riscos e manchas.



O abrillantador é libertado automaticamente durante a fase de enxaguamento a quente.



Quando o depósito do abrillantador está vazio, o indicador de falta de abrillantador indica que é necessário colocar abrillantador. Se a secagem for satisfatória quando utilizar apenas pastilhas combinadas, pode desactivar o o indicador de falta de abrillantador. No entanto, recomendamos que utilize sempre abrillantador para obter a melhor secagem possível.

Se utilizar detergente normal ou pastilhas combinadas sem abrillantador, active o aviso para manter o indicador de falta de abrillantador a funcionar.

### Como desativar a indicação de falta de abrillantador

Certifique-se de que o aparelho está no modo de selecção de programa.

1. Para entrar no modo de utilizador, prima continuamente  e  em simultâneo.

Os indicadores: , ,  e **ECO** começam a piscar.

2. Prima .

Os indicadores: ,  e **ECO** estão apagados. O indicador  ainda pisca.

O indicador  indica a definição actual. Aceso = indicação de falta de abrillantador ativada. Apagado = indicação de falta de abrillantador desativada.

3. Prima  para mudar a definição.
4. Prima On/Off para confirmar e guardar a seleção.

### Sinais sonoros

O aparelho emite sinais sonoros quando ocorre alguma anomalia. Não é possível desactivar estes sinais sonoros.



Também existe um sinal sonoro que é emitido quando um programa termina. Este sinal sonoro está activado por predefinição, mas é possível desactivá-lo.



Além disso, será emitido um sinal sonoro antes de a função AutoOpen abrir a porta. Este sinal sonoro só termina se a função AutoOpen for desactivada.

Quando o botão principal for premido para ligar a máquina de lavar loiça, é emitido um sinal sonoro curto. Este sinal sonoro está activado por predefinição, mas é possível desactivá-lo juntamente com o sinal sonoro de fim de programa.

### Como desactivar os sinais sonoros

Certifique-se de que o aparelho está no modo de selecção de programa.

1. Para entrar no modo de utilizador, prima continuamente  e .

Os indicadores: , ,  e **ECO** começam a piscar.

2. Prima .

Os indicadores: ,  e **ECO** estão apagados. O indicador  ainda pisca.

O indicador  indica a definição actual. Aceso = sinal sonoro activado. Apagado = sinal sonoro desactivado.

3. Prima  para mudar a definição.
4. Prima On/Off para confirmar e guardar a selecção.

### AutoOpen

A opção AutoOpen melhora a secagem e reduz o consumo de energia.

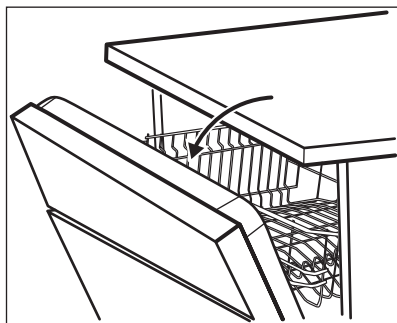

 Durante a fase de secagem, a porta abre-se automaticamente e fica entreaberta.



 **CUIDADO!** Não tente fechar a porta do aparelho durante os primeiros 2 minutos após a abertura automática. Isso pode danificar o aparelho.



A opção AutoOpen é activada automaticamente com todos os programas, excepto .

 Para evitar possíveis perigos no interior do aparelho (como facas, objectos aguçados ou produtos químicos) para crianças, animais ou pessoas com incapacidade, desactive a função.

### Como desativar a opção AutoOpen

É necessário que o aparelho esteja no modo de selecção de programa.

1. Para entrar no modo de utilizador, prima continuamente  e  em simultâneo.

Os indicadores: , ,  e **ECO** começam a piscar.

2. Prima **ECO**.

Os indicadores: ,  e  apagam-se. O indicador **ECO** ainda pisca.

O indicador  indica a definição atual. Aceso = AutoOpen ativada. Apagado = AutoOpen desativada.

3. Prima **ECO** para mudar a definição.
4. Prima On/Off para confirmar a selecção.

## Antes da primeira utilização

1. **Certifique-se de que o nível definido para o amaciador da água corresponde à dureza da água fornecida. Caso contrário, ajuste o nível do amaciador da água.**
2. Encha o depósito de sal.
3. Encha o distribuidor de abrillantador.
4. Abra a torneira da água.
5. Inicie um programa para remover eventuais resíduos de processamento que possam ainda existir no aparelho. Não utilize detergente e não coloque loiça nos cestos.

 Quando iniciar um programa, o aparelho pode demorar até 5 minutos a recarregar a resina no descalcificador da água. Poderá parecer que o aparelho não está a funcionar. A fase de lavagem começa apenas quando este processo terminar. O processo é repetido periodicamente.

**Depósito de sal**

**⚠ CUIDADO!** Utilize apenas sal especial para máquinas de lavar loiça.

O sal é utilizado para recarregar a resina do amaciador da água e para garantir bons resultados de lavagem no quotidiano.

**Encher o depósito de sal**

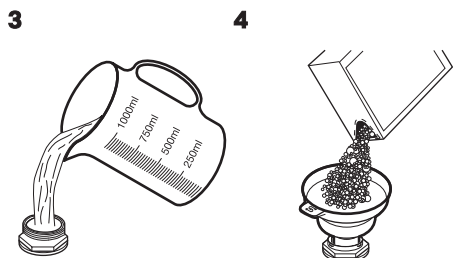
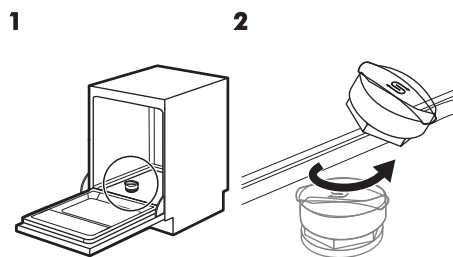

Coloque 1 litro de água no depósito de sal (apenas na primeira vez).

Coloque 1 kg de sal no depósito de sal.

**5**

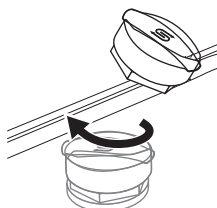

Rode a tampa do depósito de sal no sentido horário para fechar o depósito de sal.

**⚠ CUIDADO!** É possível que saia água e sal do depósito de sal quando estiver a enchê-lo. Após encher o depósito de sal, inicie imediatamente um programa para evitar corrosão.

**Encher o distribuidor de abrillantador**

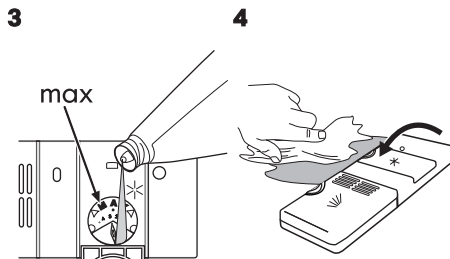
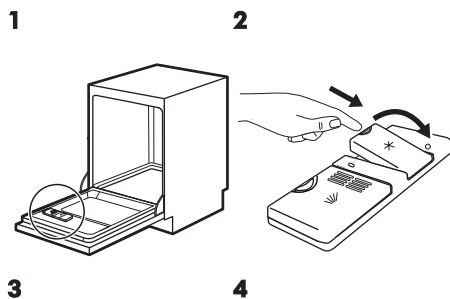

5



Para ajustar a quantidade de abrillantador libertado, rode o selector para uma posição entre 1 (quantidade menor) e 4 (quantidade maior).

## Utilização diária

1. Abra a torneira da água.
2. Prima o botão On/Off (ligar/desligar) para activar o aparelho.

Certifique-se de que o aparelho está no modo de selecção de programa.

- Se o indicador de falta de sal estiver aceso, encha o depósito de sal.
- Se o indicador de falta de abrillantador estiver aceso, encha o distribuidor de abrillantador.

3. Coloque a loiça nos cestos.
4. Adicione o detergente.
5. Seleccione e inicie o programa correcto para o tipo de carga e grau de sujidade.

## Utilizar detergente

1

2

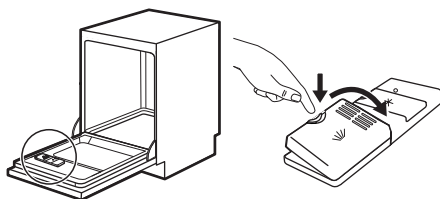

3

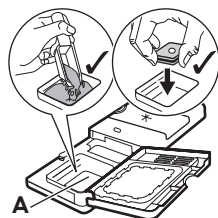

Coloque o detergente em pó ou pastilha no compartimento (A).

4

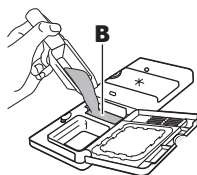

Se o programa tiver uma fase de pré-lavagem, coloque uma pequena quantidade de detergente no compartimento (B).

5

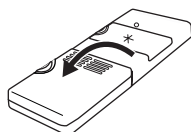

Quando utilizar pastilhas que contenham sal e abrillantador, não encha o depósito de sal nem o distribuidor de abrillantador.

- Regule o amaciador da água para o nível mais baixo.
- Regule o distribuidor de abrillantador para a posição mais baixa.

### O que fazer se quiser deixar de utilizar pastilhas de detergente combinadas

Antes de começar a utilizar detergente, sal e abrillantador em separado, execute o seguinte procedimento:

1. Selecciono o nível máximo do amaciador da água.

2. Certifique-se de que o depósito de sal e o depósito de abrillantador estão cheios.
3. Inicie o programa mais curto que tenha uma fase de enxaguamento. Não utilize detergente e não coloque loiça nos cestos.
4. Quando o programa terminar, regule o nível do amaciador da água para a dureza da água na sua área.
5. Regule a quantidade de abrillantador a libertar.

### Seleccionar e iniciar um programa

#### Função Auto Off

Esta função diminui o consumo de energia desactivando automaticamente o aparelho quando não está a funcionar.

A função é accionada nas seguintes situações:

- 5 minutos após o fim do programa.
- 5 minutos após a última acção se o programa não for iniciado.

#### Iniciar um programa

1. Mantenha a porta do aparelho entreaberta.
2. Prima o botão On/Off para activar o aparelho. Certifique-se de que o aparelho está no modo de selecção de programa.
3. Prima o botão do programa que pretende iniciar. O indicador de programa correspondente acende-se.
4. Feche a porta do aparelho e o programa inicia.

#### Iniciar um programa com início diferido

1. Selecciono um programa.
2. Prima  repetidamente até acender o indicador do número de horas que pretende seleccionar (3, 6 ou 9). O indicador de início diferido acende.

3. Feche a porta do aparelho para que a contagem decrescente inicie.

É possível aumentar o tempo de atraso durante a contagem decrescente, mas não é possível alterar o programa selecionado.

Quando a contagem decrescente terminar, o programa inicia.



### **Abrir a porta do aparelho durante o funcionamento**

Se abrir a porta durante o funcionamento de um programa, o aparelho pára de funcionar. Isto pode afectar o consumo de energia e a duração do programa.



Quando fechar a porta, o aparelho continua a partir do ponto de interrupção.

### **Cancelar o início diferido com a contagem decrescente já iniciada**

Quando cancelar um início diferido, terá de seleccionar o programa e as opções novamente.

Mantenha os botões  e  premidos em simultâneo até que o aparelho entre no modo de selecção de programa.

### **Cancelar o programa**

Mantenha  e  premidos em simultâneo até que o aparelho entre no modo de selecção de programa. Certifique-se de que existe detergente no distribuidor de detergente antes de iniciar outro programa.

### **Fim do programa**

Quando o programa terminar, o indicador  acende. Se não desativar o aparelho no período de 5 minutos, todos os indicadores são apagados para poupar energia.

1. Para desativar o aparelho, prima o botão On/Off ou aguarde que a função Auto Off desative automaticamente o aparelho.
2. Feche a torneira da água.

## **Sugestões e dicas**

### **Geral**

As sugestões seguintes garantem resultados de lavagem e secagem óptimos e ajudam a proteger o ambiente.

- Retire os resíduos de alimentos maiores dos pratos antes de os colocar na máquina.
- Não passe a loiça por água antes de a colocar na máquina. Se for necessário, utilize o programa de pré-lavagem (se disponível) ou seleccione um programa que tenha fase de pré-lavagem.
- Utilize sempre todo o espaço dos cestos.
- Quando carregar o aparelho, certifique-se de que a água libertada pelos braços aspersores consegue alcançar e lavar toda a loiça. Não coloque peças em

contacto com outras ou por cima de outras.

- Pode utilizar detergente, abrillantador e sal para máquina de lavar loiça ou utilizar pastilhas combinadas (“3 em 1”, “4 em 1”, “Tudo em 1”, etc.). Siga as instruções indicadas na embalagem.
- Seleccione o programa de acordo com o tipo de carga e o grau de sujidade. Com o programa ECO, terá o consumo de água e energia mais eficiente para faianças e talheres com sujidade normal.

### **Utilizar sal, abrillantador e detergente**

- Utilize apenas sal, abrillantador e detergente próprios para máquina de lavar loiça. A utilização de outros produtos pode danificar o aparelho.



- O abrillantador ajuda a secar a loiça sem riscos e manchas durante a fase de enxaguamento.
- As pastilhas combinadas são adequadas para áreas onde a dureza da água não ultrapasse 21 °dH. Nas áreas onde a dureza da água for superior, é necessário utilizar também abrillantador e sal além das pastilhas combinadas. Para as áreas com água dura ou muito dura, recomendamos a utilização de detergente (pó, gel e pastilhas sem as outras funções), abrillantador e sal em separado para obtenção dos melhores resultados de lavagem e secagem.
- As pastilhas de detergente não se dissolvem totalmente nos programas curtos. Para evitar resíduos de detergente na loiça, recomendamos que utilize as pastilhas apenas com programas longos.
- Não utilize mais do que a quantidade correcta de detergente. Consulte as instruções na embalagem do detergente.

### Colocar loiça nos cestos

- ⓘ Consulte o folheto fornecido para ver exemplos de colocação de loiça nos cestos.
- Utilize o aparelho apenas para lavar loiça que possa ser lavada na máquina.
- Não coloque peças de madeira, marfim, alumínio, estanho ou cobre no aparelho.
- Não coloque itens que possam absorver água na máquina (esponjas, panos domésticos).
- Remova os resíduos de comida da loiça.
- Os utensílios que tiverem resíduos de alimentos queimados devem ser colocados em água durante algum tempo.
- Coloque as peças ocas (chávenas, copos e panelas) com a abertura para baixo.

- Certifique-se de que os talheres e os pratos não tocam uns nos outros. Misture colheres com outros talheres.
- Certifique-se de que os copos não tocam noutros copos.
- Coloque as peças pequenas no cesto de talheres.
- Coloque as peças leves no cesto superior. Certifique-se de que a loiça não se move.
- Certifique-se de que o braço aspersor pode mover-se livremente antes de iniciar um programa.

### Antes de iniciar um programa

Certifique-se de que:

- Os filtros estão limpos e bem instalados.
- A tampa do depósito de sal está bem apertada.
- Os braços aspersores não estão obstruídos.
- Existe abrillantador e sal para máquinas de lavar loiça (excepto se utilizar pastilhas de detergente combinadas).
- A loiça está colocada correctamente nos cestos.
- O programa é adequado ao tipo de carga e ao grau de sujidade.
- Foi utilizada a quantidade de detergente correcta.

### Descarregar os cestos

1. Deixe a loiça arrefecer antes de a retirar do aparelho. A loiça quente danifica-se facilmente.
2. Esvazie primeiro o cesto inferior e só depois o cesto superior.

- ⓘ No fim do programa, pode ainda existir água nas partes laterais e na porta do aparelho.

## Manutenção e limpeza

**⚠ AVISO!** Antes de qualquer acção de manutenção, desactive o aparelho e desligue a ficha da tomada eléctrica.

**(i)** Se os filtros estiverem sujos e os braços aspersores estiverem obstruídos, os resultados de lavagem são inferiores. Verifique-os regularmente e limpe-os se for necessário.

### Limpar os filtros

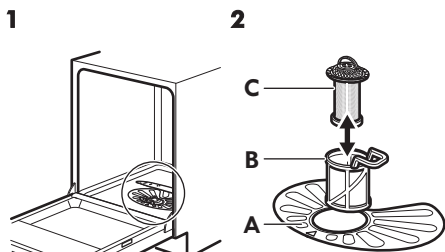

Certifique-se de que não há resíduos de alimentos ou sujidade dentro e à volta da borda do colector.

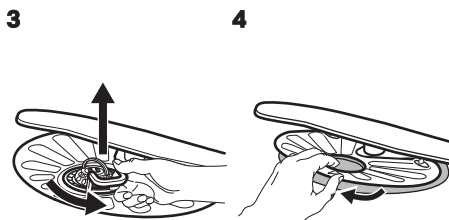

Para retirar os filtros (B) e (C), rode o manipulador no sentido anti-horário e retire-o. Separe os filtros (B) e (C). Lave os filtros com água.

Retire o filtro (A). Lave o filtro com água.

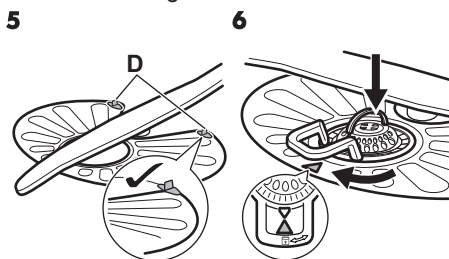

Reinstale o filtro plano (A) na devida posição. Certifique-se de que fica bem posicionado debaixo das 2 guias (D).

Junte os filtros (B) e (C). Coloque-os na devida posição no filtro (A). Rode o manipulador no sentido horário até bloquear.

**(i)** Uma posição incorrecta dos filtros pode causar resultados de lavagem insatisfatórios e danos no aparelho.

**Limpar o filtro da mangueira de entrada**

1

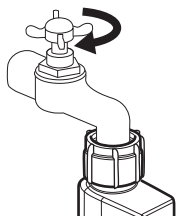

Feche a torneira da água.

2

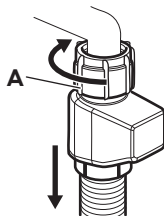

Desligue a mangueira. Rode a porca de aperto **A** no sentido horário.

3

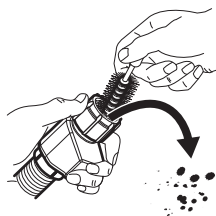

Limpe o filtro da mangueira de entrada.

4

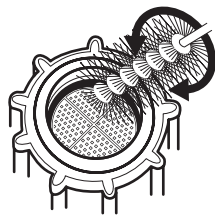

**Limpar os braços aspersores**

Não retire os braços aspersores. Se os orifícios dos braços aspersores ficarem

obstruídos, retire a sujidade com um objecto fino e afiado.

**Limpeza externa**

- Limpe o aparelho com um pano macio e húmido.
- Utilize apenas detergentes neutros.
- Não utilize produtos abrasivos, esfregões ou solventes.

**Limpeza do interior**

- Limpe o aparelho com cuidado, incluindo a junta de borracha da porta, com um pano macio húmido.
- Se utilizar frequentemente programas de curta duração, poderá ocorrer acumulação de gordura e calcário no interior do aparelho. Para evitar isso, recomendamos que utilize programas de longa duração pelo menos 2 vezes por mês.
- Para manter o melhor desempenho do seu aparelho, recomendamos a utilização de um produto de limpeza específico para máquinas de lavar loiça uma vez por mês. Siga rigorosamente as instruções da embalagem do produto.

**Resolução de problemas**

Se o aparelho parar durante o funcionamento ou não iniciar, tente resolver o problema com a ajuda da informação da tabela antes de contactar um Centro de Assistência Técnica Autorizado.



**AVISO!** Qualquer reparação executada incorrectamente pode resultar em riscos de segurança para o utilizador. Todas as reparações têm de ser efectuadas por pessoal qualificado.

No caso de alguns problemas, o indicador de fim pisca para indicar uma anomalia.

**Quase todos os problemas que ocorrem podem ser resolvidos sem necessidade de contactar um Centro de Assistência Técnica Autorizado.**

<b>Problema e código de alarme</b>	<b>Possível causa e solução</b>
Não consegue activar o aparelho.	<ul style="list-style-type: none"> <li>• Certifique-se de que a ficha está ligada na tomada eléctrica.</li> <li>• Certifique-se de que não há um disjuntor desligado no quadro eléctrico.</li> </ul>
O programa não inicia.	<ul style="list-style-type: none"> <li>• Certifique-se de que a porta do aparelho está fechada.</li> <li>• Se tiver seleccionado o Início Diferido, cancele-o ou aguarde até a contagem decrescente terminar.</li> <li>• O aparelho iniciou o procedimento de recarregamento da resina dentro do descalcificador da água. O procedimento demora aproximadamente 5 minutos.</li> </ul>
<p>O aparelho não se enche com água.</p> <ul style="list-style-type: none"> <li>• O indicador de fim pisca 1 vez intermitentemente.</li> <li>• É emitido 1 sinal sonoro intermitentemente.</li> </ul>	<ul style="list-style-type: none"> <li>• Certifique-se de que a torneira da água está aberta.</li> <li>• Certifique-se de que a pressão do fornecimento de água não é demasiado baixa. Para obter essa informação, contacte os serviços de abastecimento de água locais.</li> <li>• Certifique-se de que a torneira da água não está obstruída.</li> <li>• Certifique-se de que o filtro da mangueira de entrada não está obstruído.</li> <li>• Certifique-se de que a mangueira de entrada não tem dobras ou vincos.</li> </ul>
<p>O aparelho não escoa a água.</p> <ul style="list-style-type: none"> <li>• O indicador de fim pisca 2 vezes intermitentemente.</li> <li>• São emitidos 2 sinais sonoros intermitentemente.</li> </ul>	<ul style="list-style-type: none"> <li>• Certifique-se de que o sifão do lava-loiça não está obstruído.</li> <li>• Certifique-se de que a mangueira de escoamento não tem dobras ou vincos.</li> </ul>
<p>O dispositivo anti-inundação foi activado.</p> <ul style="list-style-type: none"> <li>• O indicador de fim pisca 3 vezes intermitentemente.</li> <li>• São emitidos 3 sinais sonoros intermitentemente.</li> </ul>	<ul style="list-style-type: none"> <li>• Feche a torneira da água e contacte um Centro de Assistência Técnica Autorizado.</li> </ul>

Problema e código de alarme	Possível causa e solução
O indicador de sal permanece aceso após o enchimento do depósito de sal.	<ul style="list-style-type: none"> <li>Se o indicador de sal continuar aceso após 3 ou 4 programas, contacte um Centro de Assistência Técnica Autorizado. Isto pode ocorrer se utilizar sal que necessite de mais tempo para se dissolver. Esta situação não afecta negativamente o desempenho do aparelho.</li> </ul>
O aparelho pára e recomeça muitas vezes durante o funcionamento.	<ul style="list-style-type: none"> <li>Isso é normal. Esta acção proporciona uma lavagem óptima com poupança de energia.</li> </ul>
O programa demora demasiado tempo.	<ul style="list-style-type: none"> <li>Se tiver seleccionado o início diferido, cancele-o ou aguarde até a contagem decrescente terminar.</li> </ul>
Existe uma pequena fuga na porta do aparelho.	<ul style="list-style-type: none"> <li>O aparelho não está nivelado. Desaperte ou aperte os pés ajustáveis (se aplicável).</li> <li>A porta do aparelho não está centrada com a cuba. Ajuste o pé traseiro (se aplicável).</li> </ul>
É difícil fechar a porta do aparelho.	<ul style="list-style-type: none"> <li>O aparelho não está nivelado. Desaperte ou aperte os pés ajustáveis (se aplicável).</li> <li>Existe loiça saliente dos cestos.</li> </ul>
Ouve-se ruído de pancadas no interior do aparelho.	<ul style="list-style-type: none"> <li>A loiça não foi bem arrumada nos cestos. Consulte o folheto com as instruções de carregamento dos cestos.</li> <li>Certifique-se de que os braços aspersores podem rodar livremente.</li> </ul>
O aparelho faz disparar o disjuntor.	<ul style="list-style-type: none"> <li>A amperagem do disjuntor não é suficiente para suportar todos os aparelhos que estão a funcionar. Verifique a amperagem da tomada e a capacidade do contador ou desligue algum aparelho que esteja a funcionar.</li> <li>Falha eléctrica interna do aparelho. Contacte um Centro de Assistência Técnica Autorizado.</li> </ul>

**i** Consulte os capítulos **“Antes da primeira utilização”**, **“Utilização diária”** ou **“Sugestões e dicas”** para conhecer outras causas possíveis.

ocorrer, contacte um Centro de Assistência Técnica Autorizado.

No caso de surgir algum código de alarme que não esteja na tabela, contacte um Centro de Assistência Técnica Autorizado.

Após verificar o aparelho, desligue-o e volte a ligá-lo. Se o problema voltar a

Os resultados de lavagem e de secagem não são satisfatórios

Problema	Possível causa e solução
Lavagem insatisfatória.	<ul style="list-style-type: none"> <li>• Consulte os capítulos “<b>Utilização diária</b>” e “<b>Sugestões e dicas</b>” e o folheto com as instruções de carregamento dos cestos.</li> <li>• Utilize programas de lavagem mais intensivos.</li> <li>• Limpe os orifícios do braço aspersor e o filtro. Consulte o capítulo “<b>Manutenção e limpeza</b>”.</li> </ul>
Secagem insatisfatória.	<ul style="list-style-type: none"> <li>• A loiça esteve demasiado tempo dentro do aparelho fechado.</li> <li>• Não existe abrillantador ou a dosagem de abrillantador não é suficiente. Regule o distribuidor de abrillantador para um nível superior.</li> <li>• Pode ser necessário secar os artigos de plástico com um pano.</li> <li>• Para obter o melhor desempenho na secagem, ative a opção AutoOpen.</li> <li>• Recomendamos que utilize sempre abrillantador, mesmo com pastilhas de detergente combinadas.</li> </ul>
Riscos esbranquiçados ou camadas azuladas nos copos e pratos.	<ul style="list-style-type: none"> <li>• Foi libertado demasiado abrillantador. Ajuste o nível de abrillantador para um nível inferior.</li> <li>• Excesso de detergente.</li> </ul>
Manchas e marcas de água secas nos copos e nos pratos.	<ul style="list-style-type: none"> <li>• A quantidade de abrillantador libertado não é suficiente. Ajuste o nível de abrillantador para um nível superior.</li> <li>• A causa pode estar na qualidade do abrillantador.</li> </ul>
A loiça fica molhada.	<ul style="list-style-type: none"> <li>• Para obter o melhor desempenho na secagem, ative a opção AutoOpen.</li> <li>• O programa não tem fase de secagem ou a fase de secagem usa uma temperatura baixa.</li> <li>• O distribuidor de abrillantador está vazio.</li> <li>• A causa pode estar na qualidade do abrillantador.</li> <li>• A causa pode estar na qualidade das pastilhas de detergente combinadas. Experimente uma marca diferente ou ative o distribuidor de abrillantador para utilizar abrillantador em conjunto com as pastilhas de detergente combinadas.</li> </ul>
O interior do aparelho está molhado.	<ul style="list-style-type: none"> <li>• Não se trata de um defeito do aparelho. A humidade do ar condensa-se nas paredes interiores do aparelho.</li> </ul>

Problema	Possível causa e solução
Espuma invulgar durante a lavagem.	<ul style="list-style-type: none"> <li>• Utilize apenas detergente adequado para máquinas de lavar loiça.</li> <li>• Existe uma fuga no distribuidor de abrillantador. Contacte um Centro de Assistência Técnica Autorizado.</li> </ul>
Vestígios de ferrugem nos talheres.	<ul style="list-style-type: none"> <li>• Existe demasiado sal na água da lavagem. Consulte <b>“O descalcificador da água”</b>.</li> <li>• Talheres de prata em conjunto com talheres de aço inoxidável. Evite colocar talheres de prata perto de talheres de aço inoxidável.</li> </ul>
O distribuidor do detergente fica com resíduos de detergente no fim do programa.	<ul style="list-style-type: none"> <li>• A pastilha de detergente ficou colada ao distribuidor e não foi totalmente dissolvida pela água.</li> <li>• A água não consegue tirar o detergente do distribuidor. Certifique-se de que o braço aspersor não está obstruído.</li> <li>• Certifique-se de que não há objetos nos cestos a impedir a abertura do distribuidor de detergente.</li> </ul>
Odores no interior do aparelho.	<ul style="list-style-type: none"> <li>• Consulte <b>“Limpeza do interior”</b>.</li> </ul>
Depósitos de calcário na loiça, na cuba e na face interior da porta.	<ul style="list-style-type: none"> <li>• O nível de sal está baixo; verifique o indicador de falta de sal.</li> <li>• A tampa do depósito de sal está solta.</li> <li>• A sua água é dura. Consulte <b>“O descalcificador da água”</b>.</li> <li>• Mesmo que utilize pastilhas combinadas multifunções, utilize sal e regule a regeneração do descalcificador da água. Consulte <b>“O descalcificador da água”</b>.</li> <li>• Se continuar a observar depósitos de calcário, limpe o aparelho com um produto de limpeza próprio para este efeito.</li> <li>• Experimente um detergente diferente.</li> <li>• Contacte o fabricante do detergente.</li> </ul>
Loiça baça, descolorada e lascada.	<ul style="list-style-type: none"> <li>• Certifique-se de que lava na máquina apenas os artigos que podem ser lavados na máquina.</li> <li>• Carregue e descarregue os cestos com cuidado. Consulte o folheto com as instruções de carregamento dos cestos.</li> <li>• Coloque os artigos delicados no cesto superior.</li> </ul>

 Consulte os capítulos “**Antes da primeira utilização**”, “**Utilização diária**” ou “**Sugestões e dicas**” para conhecer outras causas possíveis.

## Informação técnica

Denominação do produto	Máquina de lavar loiça de encastrar	
Dimensões	Largura / Altura / Profundidade (mm)	596 / 818 - 898 / 550
Ligação eléctrica <sup>1)</sup>	Tensão (V)	220 - 240
	Frequência (Hz)	50
Pressão do fornecimento de água	Mín. / Máx. bar (MPa)	0.5 (0.05) / 8 (0.8)
Fornecimento de água	Água fria ou água quente <sup>2)</sup>	máx. 60 °C
Capacidade	Requisitos do local de instalação	13
Consumo de energia	Modo On (ligado) (W)	5.0
Consumo de energia	Modo Off (desligado) (W)	0.50

*1) Consulte todos os valores na placa de características.*

*2) Se a água quente for proveniente de fontes de energias renováveis (ex.: painéis solares, energia eólica), utilize-a para diminuir o consumo de energia.*

## PREOCUPAÇÕES AMBIENTAIS

Recicle os materiais que apresentem o símbolo . Coloque a embalagem nos contentores indicados para reciclagem. Ajude a proteger o ambiente e a saúde pública através da reciclagem dos aparelhos eléctricos e electrónicos. Não

elimine os aparelhos que tenham o símbolo  juntamente com os resíduos domésticos. Coloque o produto num ponto de recolha para reciclagem local ou contacte as suas autoridades municipais.

## GARANTIA IKEA

**Qual é a duração da garantia IKEA?**

Esta garantia é válida durante cinco (5) anos a partir da data de compra original



do Aparelho no IKEA, a não ser que o aparelho receba a denominação LAGAN, sendo que nesse caso apenas se aplicam dois (2) anos de garantia. O recibo de compra original é necessário como prova de compra. Caso sejam efectuadas operações de assistência no âmbito da garantia, isso não implica a prorrogação do período de garantia para o aparelho nem para as novas peças.

### **Que aparelhos não são abrangidos pela garantia IKEA de cinco (5) anos?**

A gama de aparelhos com a denominação LAGAN e todos os aparelhos adquiridos no IKEA antes do dia 1 de Agosto de 2007.

### **Quem executará as operações de assistência?**

O fornecedor de serviços de assistência IKEA disponibilizará a assistência através das respectivas operações de assistência ou da rede de parceiros de serviços de assistência autorizados.

### **O que é abrangido por esta garantia?**

A garantia abrange avarias do aparelho, que tenham sido causadas por defeitos de fabrico ou de material a partir da data de compra no IKEA. Esta garantia aplica-se apenas à utilização doméstica. As excepções são especificadas sob o título "O que não é abrangido por esta garantia?" Durante o período de validade da garantia, os custos relativos à resolução da avaria, por exemplo reparações, peças, mão-de-obra e deslocações serão abrangidos, desde que o aparelho esteja acessível para reparação sem encargos especiais e a avaria esteja relacionada com os defeitos de fabrico ou material abrangidos pela garantia. Em conformidade com estas condições, são aplicáveis as directivas da UE (N.º 99/44/EG) e os respectivos regulamentos

loais. As peças substituídas passam a ser propriedade do IKEA.

### **O que fará o IKEA para corrigir o problema?**

O fornecedor de serviços de assistência nomeado pelo IKEA examinará o produto e decidirá, consoante o que determinar adequado, se a situação em questão está abrangida por esta garantia. Caso se considere que a situação está abrangida, o fornecedor de serviços de assistência do IKEA ou o respectivo fornecedor de serviços de assistência autorizado através das suas operações de assistência, irá, consoante o que determinar adequado, reparar o produto com defeito ou substituí-lo por um produto igual ou semelhante.

### **O que não é abrangido por esta garantia?**

- Desgaste causado pelo uso normal.
- Danos deliberados ou negligentes, danos causados pelo desrespeito das instruções de funcionamento, instalação incorrecta ou ligação com tensão incorrecta, danos causados por reacções químicas ou electroquímicas, ferrugem, corrosão ou danos causados pela água, incluindo, entre outros, os danos causados pelo excesso de calcário na água e os danos causados por condições ambientais anormais.
- Consumíveis, incluindo baterias e lâmpadas.
- Peças não funcionais e questões decorativas que não afectem a utilização normal do aparelho, incluindo riscos e possíveis diferenças de cor.
- Danos acidentais causados por substâncias ou objectos estranhos e pela limpeza ou desobstrução de filtros, sistemas de drenagem ou gavetas de detergente.
- Danos às seguintes peças: vitrocerâmica, acessórios, cestos de loiça e talheres, tubos de alimentação e drenagem,

vedantes, lâmpadas e coberturas de lâmpadas, ecrãs, botões, compartimentos e peças de compartimentos. A não ser que se comprove que estes danos foram causados por defeitos de produção.

- Casos em que não tenha sido possível determinar avarias no decurso da visita do técnico.
- Reparações não executadas pelos nossos fornecedores de serviços de assistência nomeados e/ou um parceiro contratual de serviços de assistência autorizado ou reparações em que tenham sido utilizadas peças não originais.
- Reparações causadas pela instalação incorrecta ou contrária às especificações.
- A utilização do aparelho em ambiente não doméstico, ou seja, utilização profissional.
- Danos de transporte. Se o cliente transportar o produto para sua casa ou outra morada, a IKEA não se responsabilizará por quaisquer danos que este possa sofrer durante o respectivo transporte. Contudo, se a IKEA efectuar a entrega do produto na morada de entrega do cliente, os eventuais danos sofridos pelo produto durante o seu transporte serão cobertos pela presente garantia.
- Custo da instalação inicial do aparelho da IKEA. No entanto, se um fornecedor de serviços IKEA ou um parceiro de serviço autorizado reparar ou substituir o aparelho ao abrigo dos termos da presente garantia, o fornecedor de serviços ou o seu parceiro de serviço autorizado reinstalarão o aparelho reparado ou instalarão o aparelho de substituição, se necessário.

Esta restrição não se aplica ao trabalho isento de falhas executado por um especialista qualificado utilizando as nossas peças originais para adaptar o

aparelho às especificações de segurança técnicas de outro país da UE.

### **Como se aplica a legislação nacional**

A garantia IKEA concede-lhe direitos legais específicos, que abrangem ou excedem todos os requisitos legais locais sujeitos a variação de país para país.

### **Área de validade**

Para aparelhos adquiridos num país da UE e levados para outro país da UE, os serviços serão fornecidos no âmbito das condições de garantia normais no novo país. Uma obrigação para executar os serviços no âmbito da garantia apenas existe se:

- o aparelho estiver em conformidade e for instalado de acordo com as especificações técnicas do país em que ocorre a reclamação ao abrigo da garantia;
- o aparelho estiver em conformidade e for instalado de acordo com as Instruções de Montagem e as Informações de Segurança do Manual do Utilizador;

### **O Serviço Pós-Venda específico para aparelhos IKEA:**

Não hesite em contactar o Serviço Pós-Venda IKEA para:

1. apresentar uma reclamação ao abrigo desta garantia;
2. solicitar esclarecimentos relativamente à instalação do aparelho IKEA no mobiliário de cozinha IKEA. O serviço não prestará esclarecimentos relativos a:
  - instalação geral da cozinha IKEA;
  - ligações eléctricas (se a máquina for fornecida sem ficha e cabo), ligações relativas a água e gás, uma vez que têm de ser executadas por um engenheiro de assistência autorizado.

3. Solicitação de esclarecimentos relativamente ao conteúdo e às especificações do manual do utilizador do aparelho IKEA.

Para assegurar que fornecemos o melhor serviço de assistência, leia atentamente as Instruções de Montagem e/ou a secção relativa ao Manual do Utilizador desta brochura antes de nos contactar.

### Como nos pode contactar se necessitar dos nossos serviços



Consulte a última página deste manual para obter a lista completa de contactos designados pela IKEA e respectivos números de telefone nacionais.

- i** Para lhe fornecer um serviço mais rápido, é recomendável utilizar os números de telefone específicos indicados no final deste manual. Consulte sempre os números indicados na brochura do aparelho específico para o qual necessita de assistência. Antes de nos contactar, certifique-se de que tem acesso ao número de artigo IKEA (código de 8 dígitos) relativo ao aparelho para o qual necessita de assistência.

### **i** **GUARDE O RECIBO DE COMPRA!**

Este recibo é a sua prova de compra e é necessário para a aplicação da garantia. Tenha em conta que o recibo indica também o nome e o número do artigo IKEA (código de 8 dígitos) para cada aparelho adquirido.

### **Necessita de ajuda adicional?**

Para quaisquer questões adicionais não relacionadas com o Serviço Pós-Venda dos seus aparelhos, contacte o centro de assistência da loja IKEA mais próxima. Recomendamos que leia atentamente a documentação do aparelho antes de nos contactar.

## Contenido

Información sobre seguridad	28	Uso diario	38
Instrucciones de seguridad	30	Consejos	40
Descripción del producto	31	Mantenimiento y limpieza	42
Panel de control	32	Solución de problemas	43
Programas	32	Información técnica	48
Ajustes	33	ASPECTOS MEDIOAMBIENTALES	48
Antes del primer uso	37	GARANTÍA IKEA	48

Salvo modificaciones.

## Información sobre seguridad

Antes de instalar y utilizar el aparato, lea atentamente las instrucciones facilitadas. El fabricante no se hace responsable de lesiones o daños producidos como resultado de una instalación o un uso incorrectos: Conserve siempre estas instrucciones en lugar seguro y accesible para futuras consultas.

## Seguridad de niños y personas vulnerables

- Este aparato puede ser utilizado por niños de 8 años en adelante y personas cuyas capacidades físicas, sensoriales o mentales estén disminuidas o que carezcan de la experiencia y conocimientos suficientes para manejarlo, siempre que cuenten con las instrucciones o la supervisión sobre el uso del electrodoméstico de forma segura y comprendan los riesgos.
- No deje que los niños jueguen con el aparato.
- Mantenga los detergentes fuera del alcance de los niños.
- Mantenga a los niños y mascotas alejados del aparato cuando la puerta se encuentre abierta.
- La limpieza y mantenimiento de usuario del aparato no podrán ser realizados por niños sin supervisión.

## Seguridad general

- Este aparato está concebido para utilizarse en aplicaciones domésticas y similares, tales como:
  - granjas; áreas de cocina para el personal en tiendas, oficinas y otros entornos de trabajo;
  - por clientes en hoteles, moteles, pensiones y otros entornos de tipo residencial.
- No cambie las especificaciones de este aparato.
- La presión de agua de funcionamiento (mínima y máxima) debe estar entre 0.5 (0.05) / 8 (0.8) bares (MPa)
- Respete el máximo número de ajustes de lugar de 13 .
- Si el cable eléctrico sufre algún daño, el fabricante, su servicio técnico autorizado o un profesional cualificado tendrán que cambiarlo para evitar riesgos.
- Coloque los cubiertos en el cesto para cubiertos con el filo hacia abajo o colóquelos en la bandeja de cubiertos en posición horizontal con el filo hacia abajo.
- No deje el aparato con la puerta abierta para evitar tropezar accidentalmente con ella.
- Antes de proceder con cualquier operación de mantenimiento, apague el aparato y desconecte el enchufe de la red.
- No utilice pulverizadores de agua a alta presión ni vapor para limpiar el aparato.
- Si el aparato tiene orificios de ventilación en la base, no deben cubrirse, por ejemplo con una alfombra.
- El aparato debe conectarse a la toma de agua utilizando los nuevos juegos de tubos suministrados. No se deben reutilizar los juegos de tubos antiguos.

## Instrucciones de seguridad

### Instalación

**⚠ ADVERTENCIA!** Solo un electricista cualificado puede instalar este aparato.

- Retire todo el embalaje.
- No instale ni utilice un aparato dañado.
- No instale ni utilice el aparato en lugares con temperaturas inferiores a 0 °C.
- Siga las instrucciones de instalación suministradas con el aparato.
- Tenga cuidado al mover el aparato, porque es pesado. Utilice siempre guantes de protección y calzado cerrado.
- Asegúrese de que el aparato se instala debajo y junto a estructuras seguras.

### Conexión eléctrica

**⚠ ADVERTENCIA!** Riesgo de incendios y descargas eléctricas.

- El aparato debe conectarse a tierra.
- Asegúrese de que los parámetros de la placa de características son compatibles con los valores eléctricos del suministro eléctrico.
- Utilice siempre una toma con aislamiento de conexión a tierra correctamente instalada.
- No utilice adaptadores de enchufes múltiples ni cables prolongadores.
- Asegúrese de no provocar daños en el enchufe ni en el cable de red. Si es necesario cambiar el cable de alimentación del aparato, debe hacerlo el centro de servicio técnico autorizado.
- Conecte el enchufe a la toma de corriente únicamente cuando haya terminado la instalación. Asegúrese de tener acceso al enchufe del suministro de red una vez finalizada la instalación.

- No desconecte el aparato tirando del cable de conexión a la red. Tire siempre del enchufe.
- Este aparato cumple las directivas CEE.
- Solo para el R.U. e Irlanda. Este aparato se suministra con un enchufe de 13 A. Si fuera necesario cambiar el fusible del enchufe, use exclusivamente un fusible ASTA (BS 1362) de 13 A.

### Conexión de agua

- No provoque daños en los tubos de agua.
- Antes de conectar a nuevas tuberías o tuberías que no se hayan usado durante mucho tiempo, o donde se hayan realizado trabajos o se hayan conectado dispositivos nuevos (contadores de agua, por ejemplo), deje correr el agua hasta que esté limpia.
- Asegúrese de que no haya fugas de agua visibles durante y después del primer uso del aparato.
- La manguera de entrada de agua tiene una válvula de seguridad y un revestimiento con un cable interno de conexión a la red.

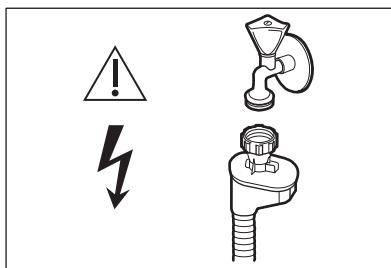

**⚠ ADVERTENCIA!** Voltaje peligroso.

- Si la manguera de entrada de agua está dañada, cierre la llave de agua y quite inmediatamente el enchufe de la toma de corriente. Póngase en contacto con el centro de servicio técnico autorizado para

cambiar la manguera de entrada de agua.

### Uso del aparato

- No se siente ni se ponga de pie sobre la puerta abierta.
- Los detergentes para lavavajillas son peligrosos. Siga las instrucciones de seguridad del envase de detergente.
- No beba agua procedente del aparato ni juegue con ella.
- No retire la vajilla del aparato hasta que finalice el programa. Puede quedar algo de detergente en los platos.
- El aparato puede liberar vapor caliente si abre la puerta durante un programa.
- No coloque productos inflamables ni objetos mojados con productos inflamables dentro, cerca o encima del aparato.

### Asistencia

- Póngase en contacto con el centro de servicio técnico autorizado para reparar

el aparato. Le recomendamos que utilice solamente recambios originales.

- Cuando se ponga en contacto con el servicio técnico autorizado, tenga a mano la información siguiente de la placa de características.

Modelo:

PNC (número de producto):

Número de serie:

### Desecho

**⚠ ADVERTENCIA!** Existe riesgo de lesiones o asfixia.

- Desconecte el aparato de la red.
- Corte el cable de conexión a la red y deséchelo.
- Retire el pestillo de la puerta para evitar que los niños y las mascotas queden encerrados en el aparato.

## Descripción del producto

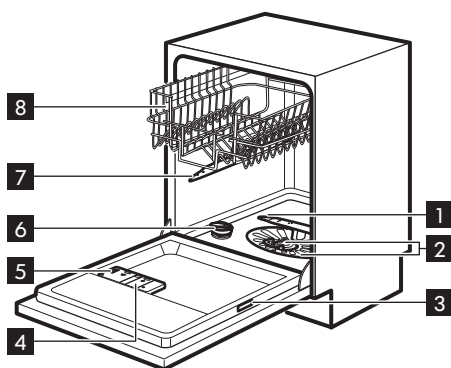

- 1 Brazo aspersor inferior
- 2 Filtros
- 3 Placa de características
- 4 Dosificador de abrillantador
- 5 Dosificador de detergente
- 6 Depósito de sal
- 7 Brazo aspersor intermedio
- 8 Cesto superior

## Panel de control



- 1** Botón de encendido/apagado
- 2** Teclas de programa
- 3** Tecla Delay
- 4** Indicadores



### Indicadores

Indicador	Descripción
→	Indicador de fin
☀	Indicador de abrillantador. Siempre está apagado mientras el programa está en funcionamiento.
⊞	Indicador de sal. Siempre está apagado mientras el programa está en funcionamiento.

## Programas

Programa	Grado de suciedad Tipo de carga	Fases del programa	Valores de consumo 1)		
			Duración (min)	Energía (kWh)	Agua (l)
☹ 2) 70 °C	Suciedad intensa Vajilla, cubiertos, cacerolas y sartenes	<ul style="list-style-type: none"> <li>• Prelavado</li> <li>• Lavado a 70 °C</li> <li>• Aclarados</li> <li>• Secado</li> </ul>	155 - 170	1.5 - 1.7	14-15
☹ 65 °C	Suciedad normal Vajilla y cubiertos	<ul style="list-style-type: none"> <li>• Prelavado</li> <li>• Lavado a 65 °C</li> <li>• Aclarados</li> <li>• Secado</li> </ul>	130 - 140	1.4 - 1.6	15-17



Programa	Grado de suciedad Tipo de carga	Fases del programa	Valores de consumo 1)		
			Duración (min)	Energía (kWh)	Agua (l)
 3) 60 °C o 65 °C	Suciedad reciente Vajilla y cubiertos	<ul style="list-style-type: none"> <li>• Lavado a 60 °C o 65 °C</li> <li>• Aclarados</li> </ul>	38	0.8	10
<b>ECO</b> 4) 50 °C	Suciedad normal Vajilla y cubiertos	<ul style="list-style-type: none"> <li>• Prelavado</li> <li>• Lavado a 50 °C</li> <li>• Aclarados</li> <li>• Secado</li> </ul>	222	1.039	12
 5)	Todo	<ul style="list-style-type: none"> <li>• Prelavado</li> </ul>	14	0.1	5

1) La presión y temperatura del agua, las variaciones del suministro de energía, las opciones y la cantidad de platos pueden alterar los valores.

2) Este programa está indicado para cargas de suciedad intensa para obtener resultados de limpieza suficientes en sartenes y cacerolas.

3) Con este programa puede lavar una carga con suciedad reciente. Ofrece buenos resultados de lavado en poco tiempo.

4) Con este programa se consigue el uso más eficaz del agua y consumo de energía para vajillas y cubiertos con suciedad normal. (Este es el programa estándar para institutos de pruebas.)

5) Utilice este programa para aclarar rápidamente la vajilla y evitar que los restos de comida se peguen a los platos y se formen olores en el aparato. No utilice detergente con este programa.

### Información para los institutos de pruebas

[info.test@dishwasher-production.com](mailto:info.test@dishwasher-production.com)

Para obtener toda la información necesaria para la prueba de rendimiento, envíe un correo electrónico a:

Anote el número de producto (PNC) que aparece en la placa de características.

## Ajustes

### Modo de selección de programa y modo de usuario

Cuando el aparato está en el modo de selección de programa, es posible ajustar un programa y pasar al modo de usuario.

### Ajustes disponibles en el modo de usuario:

- El nivel del descalcificador de agua según la dureza de la misma.



- La activación o desactivación de la señal acústica de fin de programa.
- La activación o desactivación de la notificación de brillantador vacío.
- La activación o desactivación de AutoOpen.

**Como los ajustes se guardan en el aparato, no es necesario configurarlos antes de cada ciclo.**

**Cómo ajustar el modo de selección de programa**

El aparato está en modo de selección de programa únicamente cuando el indicador del programa **ECO** está encendido.

Después de la activación, el aparato está en modo de selección de programa por defecto. En caso contrario, ajuste el modo de selección de programa de la siguiente forma:

Mantenga pulsadas simultáneamente  y  hasta que el aparato se encuentre en el modo de selección de programa.

**Descalcificador de agua**

El descalcificador elimina minerales del suministro de agua, ya que podrían afectar o deteriorar el funcionamiento del aparato.

Cuanto mayor sea el contenido de dichos minerales, más dura será el agua. La dureza del agua se mide en escalas equivalentes.

El descalcificador de agua debe ajustarse en función de la dureza que presente el agua de su zona. La empresa local de suministro de agua puede indicarle el grado de dureza de la misma. Es muy importante ajustar el nivel de descalcificador para obtener un buen resultado de lavado.

Dureza agua

Grados alemanes (°dH)	Grados franceses (°fH)	mmol/l	Grados Clarke	Nivel del descalcificador del agua
47 - 50	84 - 90	8.4 - 9.0	58 - 63	10
43 - 46	76 - 83	7.6 - 8.3	53 - 57	9
37 - 42	65 - 75	6.5 - 7.5	46 - 52	8
29 - 36	51 - 64	5.1 - 6.4	36 - 45	7
23 - 28	40 - 50	4.0 - 5.0	28 - 35	6
19 - 22	33 - 39	3.3 - 3.9	23 - 27	5 <sup>1)</sup>
15 - 18	26 - 32	2.6 - 3.2	18 - 22	4
11 - 14	19 - 25	1.9 - 2.5	13 - 17	3
4 - 10	7 - 18	0.7 - 1.8	5 - 12	2
<4	<7	<0.7	< 5	1 <sup>2)</sup>

1) Ajuste de fábrica.



2) No utilice sal en este nivel.

**Si utiliza detergente normal o tabletas múltiples (con o sin sal), ajuste el nivel de dureza de agua adecuado para mantener activo el indicador de rellenado de sal.**

-  Las tabletas múltiples que contienen sal no son suficientemente efectivas para ablandar el agua dura.



### Cómo ajustar el nivel del descalcificador de agua

Asegúrese de que el aparato está en modo de selección de programa.



1. Mantenga presionada simultáneamente  y  para acceder al modo de usuario.

Los indicadores: , ,  y **ECO** comienzan a parpadear.

2. Pulse .

Los indicadores ,  y **ECO** se apagan. El indicador  sigue parpadeando.

El indicador  empieza a parpadear. El número de parpadeos indica el ajuste actual del descalcificador (p. ej. 5 parpadeos + pausa + 5 parpadeos... = nivel 5).

3. Pulse  para cambiar el ajuste. Cada vez que pulsa la tecla  aumenta en uno el número de nivel. Después del nivel 10 se vuelve a empezar desde el nivel 1.
4. Pulse encendido/apagado para confirmar y guardar el ajuste.

### La notificación de abrillantador vacío

El abrillantador permite que la vajilla se seque sin rayas ni franjas.



El abrillantador se añade automáticamente durante la fase de aclarado caliente.

Cuando el depósito de abrillantador está vacío, el indicador se enciende para solicitar que se rellene. Si el resultado de secado es satisfactorio usando solo tabletas múltiples, puede desactivar el aviso para rellenar el abrillantador. Sin embargo, para obtener el mejor secado, utilice siempre abrillantador.

Si utiliza detergente normal o tabletas múltiples sin abrillantador, active la notificación para mantener activo el indicador de rellenado de abrillantador.



### Cómo desactivar la notificación del abrillantador

Asegúrese de que el aparato está en modo de selección de programa.

1. Mantenga presionada simultáneamente  y  para acceder al modo de usuario.

Los indicadores: , ,  y **ECO** comienzan a parpadear.

2. Pulse .

Los indicadores: ,  y **ECO** están apagados. El indicador  sigue parpadeando.

El indicador  muestra el ajuste actual. Si está encendido = la notificación del abrillantador está activada, si está apagado = la notificación del abrillantador está desactivada.

3. Pulse  para cambiar el ajuste.
4. Pulse encendido/apagado para confirmar y guardar el ajuste.

### Señales acústicas

Las señales acústicas suenan cuando se produce un fallo del aparato. No es posible desactivar estas señales acústicas.

Al finalizar el programa también suena una señal acústica. Por defecto, esta señal



acústica está activada y es posible desactivarla.

Además, se emite una señal acústica antes de que AutoOpen abra la puerta. Esta señal acústica solo se detiene si se desactiva AutoOpen.

Al pulsar el interruptor principal para encender el lavavajillas emite un breve pitido. El pitido está activado de fábrica, pero puede desactivarse junto con la señal acústica de final de programa.



**Cómo desactivar las señales acústicas**

Asegúrese de que el aparato está en modo de selección de programa.

1. Para acceder al modo de usuario, mantenga pulsadas simultáneamente  y .

Los indicadores: ,  y **ECO** comienzan a parpadear.

2. Pulse .

Los indicadores: ,  y **ECO** están apagados. El indicador  sigue parpadeando.

El indicador  muestra el ajuste actual. Si está encendido = la señal acústica está activa. Si está apagado = la señal acústica no está activa.

3. Pulse  para cambiar el ajuste.
4. Pulse encendido/apagado para confirmar y guardar el ajuste.

**AutoOpen**

AutoOpen mejora el resultado de secado con menos consumo de energía.

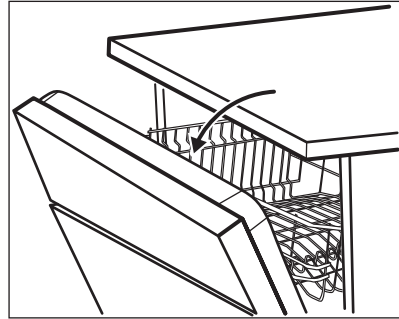

-  Durante la fase de secado, la puerta se abre automáticamente y permanece entreabierta.



 **PRECAUCIÓN!** No intente cerrar la puerta del aparato durante 2 minutos después de la apertura automática. El aparato podría dañarse.

AutoOpen se activa automáticamente con todos los programas excepto .

-  Para proteger a niños, mascotas o personas con discapacidades de los posibles riesgos en el interior del aparato (como cuchillos, objetos punzantes o productos químicos), desactive la función.



**Cómo desactivar AutoOpen**

El aparato debe estar en modo de selección de programa.

1. Mantenga presionada simultáneamente  y  para acceder al modo de usuario.

Los indicadores: ,  y **ECO** comienzan a parpadear.

2. Pulse **ECO**.

Los indicadores: , ,  están apagados. El indicador **ECO** sigue parpadeando.

El indicador  muestra el ajuste actual. Si está encendido = AutoOpen está activado,

si está apagado = AutoOpen está desactivado.

3. Pulse **ECO** para cambiar el ajuste.
4. Pulse encendido/apagado para confirmar el ajuste.

## Antes del primer uso

1. **Asegúrese de que el nivel actual del descalcificador coincide con la dureza de su suministro de agua. De lo contrario, ajuste el nivel del descalcificador de agua.**
2. Llene el depósito de sal.
3. Llene el dosificador de abrillantador.
4. Abra la llave de paso.
5. Inicie un programa para eliminar todos los restos de procesamiento que pueda haber en el aparato. No utilice detergente ni cargue los cestos.

 Después de iniciar un programa, el aparato puede tardar hasta 5 minutos en recargar la resina del descalcificador. Parece que el aparato no funciona. La fase de lavado empieza solo después de que termine este proceso. El proceso se repite periódicamente.

### El depósito de sal

 **PRECAUCIÓN!** Utilice solo sal diseñada para lavavajillas.

La sal se utiliza para recargar la resina del descalcificador y asegurar un buen resultado de lavado en el uso diario.

### Llenado del depósito de sal

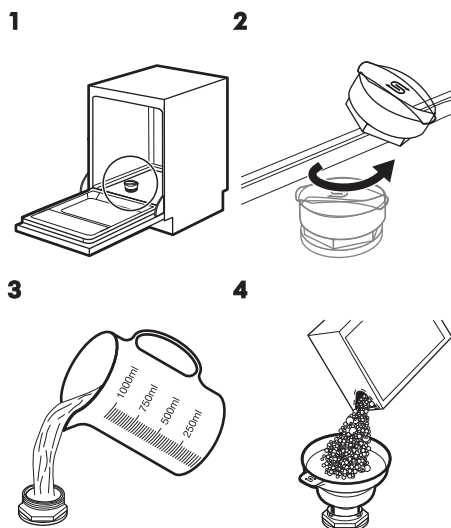

Vierta 1 litro de agua en el depósito de sal (solo la primera vez).

Ponga 1 kg de sal en el depósito.

5

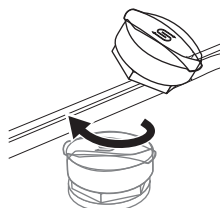

Gire la tapa del depósito de sal hacia la derecha para cerrar el depósito de sal.

**⚠ PRECAUCIÓN!** El agua y la sal pueden salirse del depósito de sal cuando lo llena. Después de llenar el depósito de sal, inicie inmediatamente un programa para evitar la corrosión.

### Llenado del dosificador de abrillantador

1

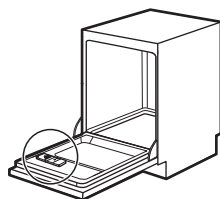

2

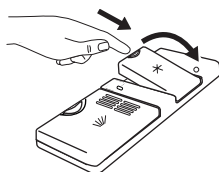

3

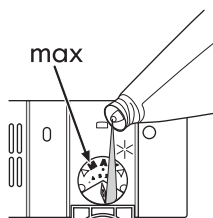

4

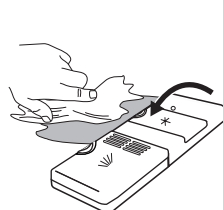

5



Para ajustar la cantidad de abrillantador, gire el selector entre la posición 1 (menor cantidad) y la posición 4 (mayor cantidad).

### Uso diario

1. Abra la llave de paso.
  2. Pulse la tecla de encendido/apagado para encender el aparato.
- Asegúrese de que el aparato se encuentra en modo de selección de programa.
- Si el indicador de sal está encendido, llene el depósito.

- Si el indicador de abrillantador está encendido, llene el dosificador de abrillantador.
3. Cargue los cestos.
  4. Añada el detergente.
  5. Ajuste e inicie el programa adecuado para el tipo de carga y el grado de suciedad.

**Uso del detergente**

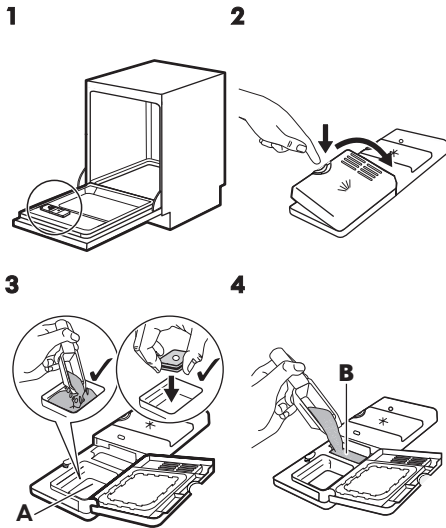

Coloque el detergente o las pastillas múltiples en el compartimento (A).

Si el programa tiene una fase de prelavado, ponga una pequeña cantidad de detergente en el compartimento (B).

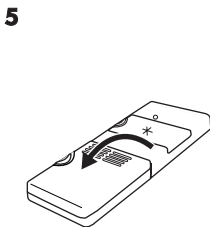

Cuando utilice pastillas múltiples con sal y abrillantador, no es necesario llenar el depósito de sal ni el dosificador de abrillantador.

- Ajuste el descalcificador al nivel más bajo.
- Ajuste el dosificador de abrillantador en la posición más baja.

**Qué hacer si desea dejar de usar pastillas de detergente**

Antes de empezar a utilizar detergente, sal y abrillantador por separado, realice el procedimiento siguiente.

1. Ajuste el nivel más alto del descalcificador.
2. Asegúrese de llenar el depósito de sal y el dosificador de abrillantador.
3. Inicie el programa más corto que incluya una fase de aclarado. No añada detergente ni cargue los cestos.
4. Cuando termine el programa, ajuste el descalcificador según la dureza del agua de su zona.
5. Ajuste la cantidad de abrillantador.

**Ajuste e inicio de un programa**

**La función Auto Off**

Esta función reduce el consumo de energía desactivando automáticamente el aparato cuando no está funcionando.

- La función se pone en marcha:
- 5 minutos después de que termine el programa.
  - Tras 5 minutos si el programa no se ha iniciado.

**Inicio de un programa**

1. Mantenga entreabierta la puerta del aparato.
2. Pulse la tecla de encendido/apagado para encender el aparato. Asegúrese de que el aparato se encuentra en modo de selección de programa.
3. Pulse la tecla del programa que desea iniciar.

Se ilumina el indicador de programa correspondiente.

4. Cierre la puerta del aparato para iniciar el programa.

### Inicio de un programa con inicio diferido

1. Ajuste un programa.
2. Pulse  repetidamente hasta que se encienda el indicador del número de horas que desee ajustar (3, 6 o 9).

Se enciende el indicador de inicio diferido.

3. Cierre la puerta del aparato para iniciar la cuenta atrás.  
Durante la ejecución de una cuenta atrás es posible aumentar el retardo pero no cambiar la selección del programa.



El programa se pone en marcha cuando termina la cuenta atrás.

### Apertura de la puerta mientras está funcionando el aparato



Si abre la puerta mientras se realiza un programa, el aparato se detiene. Puede afectar al consumo de energía y a la duración del programa. Cuando cierre la puerta, el aparato continuará a partir del punto de interrupción.

### Cancelación del inicio diferido mientras está en curso la cuenta atrás

Si cancela el inicio diferido, debe volver a ajustar el programa y las opciones.

Mantenga pulsadas simultáneamente  y  hasta que el aparato se encuentre en el modo de selección de programa.

### Cancelación de un programa

Mantenga pulsadas simultáneamente  y  hasta que el aparato se encuentre en el modo de selección de programa. Compruebe que hay detergente en el dosificador antes de iniciar un nuevo programa.

### Fin del programa

Cuando termina el programa, el indicador  se enciende. Si no apaga el aparato en un intervalo de 5 minutos, todos los indicadores se apagan para reducir el consumo energético.

1. Para apagar el aparato, pulse la tecla de encendido/apagado o espere a que la función Auto Off desactive automáticamente el aparato.
2. Cierre la llave de paso.

## Consejos

### General

Los consejos siguientes le aseguran un resultado de limpieza de secado óptimo en el uso diario y también le ayudan a proteger el medio ambiente.

- Tire los residuos de alimentos de mayor tamaño de los platos a la basura.
- No enjuague los platos a mano. Si es necesario, utilice el programa de prelavado (en su caso) o seleccione un programa con fase de prelavado.
- Aproveche siempre todo el espacio de los cestos
- Al cargar el aparato, asegúrese de que los platos quedan totalmente al alcance de las boquillas del brazo aspersor para lavarse con el agua que expulsan. Asegúrese de que los objetos no se tocan entre sí ni se cubren unos a otros.
- Puede utilizar detergente para lavavajillas, abrillantador y sal por separado o pastillas múltiples (p. ej. "3en1", "4en1", "Todo en 1"). Siga las instrucciones que aparecen en el envoltorio.
- Seleccione el programa según el tipo de carga y el grado de suciedad. Con el



programa ECO se consigue el uso más eficaz del agua y consumo de energía para vajillas y cubiertos con suciedad normal.

**Utilización de sal, abrillantador y detergente**

- Utilice únicamente sal, abrillantador y detergente para el lavavajillas. El aparato podría dañarse con otros productos.
- El abrillantador ayuda a secar la vajilla sin dejar rayas ni manchas durante la última fase de aclarado.
- Las pastillas múltiples son normalmente adecuadas en zonas con una dureza del agua de hasta 21 °dH. En las zonas que superen este límite, debe usarse abrillantador y sal además de las pastillas múltiples. No obstante, en las zonas con agua dura y muy dura, se recomienda usar solo detergente (polvo, gel, pastillas sin funciones adicionales), abrillantador y sal por separado para unos resultados de limpieza y secado óptimos.
- Las pastillas de detergente no se disuelven completamente con programas cortos. Para evitar restos de detergente en la vajilla, se recomienda usar pastillas de detergente con los programas largos.
- No utilice más cantidad de detergente de la recomendada. Consulte las instrucciones del envase del detergente.

**Carga de los cestos**



Consulte el folleto suministrado con ejemplos de carga de los cestos.

- Utilice el aparato exclusivamente para lavar utensilios aptos para lavavajillas.
- No coloque en el aparato utensilios de madera, cuerno, aluminio, peltre o cobre.

- No coloque en el aparato objetos que puedan absorber agua (esponjas, paños de limpieza, etc.).
- Elimine los restos de comida de los platos.
- Remoje con agua los restos de comida quemada.
- Coloque los objetos huecos (por ejemplo, tazas, vasos, cazuelas) boca abajo.
- Asegúrese de que los cubiertos y los platos no se adhieran entre sí. Mezcle las cucharas con otros cubiertos.
- Asegúrese de que los vasos no chocan entre sí.
- Coloque los objetos pequeños en el cesto de cubiertos.
- Coloque los objetos ligeros en el cesto superior. Asegúrese de que los objetos no se mueven.
- Antes de iniciar un programa, compruebe que el brazo aspersor gira sin obstrucción.

**Antes del inicio de un programa**

Compruebe que:

- Los filtros están limpios y bien instalados.
- La tapa del depósito de sal está apretada.
- Los brazos aspersores no están obstruidos.
- Hay abrillantador y sal para lavavajillas (a menos que utilice pastillas múltiples).
- La posición de los objetos en los cestos es correcta.
- El programa es adecuado para el tipo de carga y el grado de suciedad.
- Se utiliza la cantidad correcta de detergente.

**Descarga de los cestos**

1. Deje enfriar la vajilla y cristalería antes de retirarla del aparato. Los artículos calientes son sensibles a los golpes.
2. Vacíe primero el cesto inferior y a continuación el superior.

- i** Al final del programa puede haber restos de agua en los laterales y en la puerta del aparato.

## Mantenimiento y limpieza

- ⚠** **ADVERTENCIA!** Antes de proceder con el mantenimiento, apague el aparato y desconecte el enchufe de la red.

- i** Los filtros sucios y los brazos aspersores obstruidos reducen la calidad del lavado. Revíselos periódicamente y, si es necesario, límpielos.

### Limpieza de los filtros

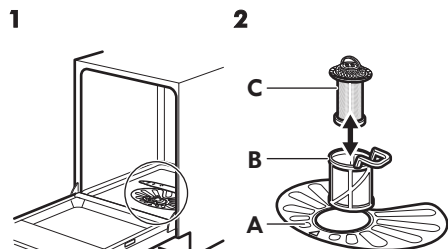

Asegúrese de que no haya restos de alimentos o suciedad dentro o alrededor del borde del sumidero.

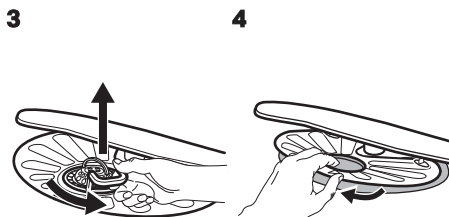

Para retirar los filtros (B) y (C), gire el asa en la dirección opuesta a las agujas del reloj. Separe los filtros (B) y (C). Lave los filtros con agua.

Extraiga el filtro (A). Lave el filtro con agua.

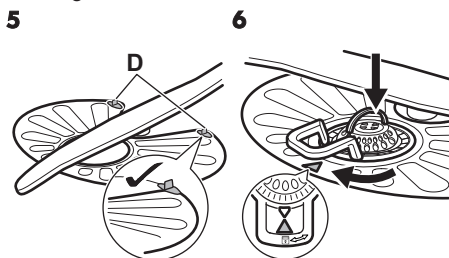

Vuelva a colocar el filtro plano (A). Asegúrese de que está colocado correctamente en las dos guías (D).

Coloque los filtros (B) y (C). Póngalos en su posición en el filtro (A). Gire el asa en la dirección de las agujas del reloj hasta que encaje.

- i** Una posición incorrecta de los filtros puede dañar el aparato y provocar resultados de lavado no satisfactorios

### Limpeza del filtro del tubo de entrada

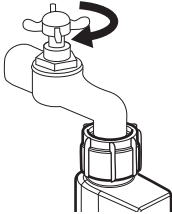
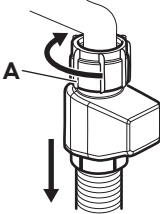
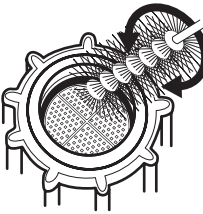
- 1**  Cierre la llave de paso.
- 2**  Desconecte el tubo. Gire la sujeción **A** hacia la derecha.
- 3**  Limpie del filtro del tubo de entrada.
- 4** 

### Limpeza de los brazos aspersores

No retire los brazos aspersores. Si los orificios de los brazos aspersores se taponan, retire la suciedad restante con un objeto afilado.

### Limpeza del exterior

- Limpie el aparato con un paño suave humedecido.
- Utilice solo detergentes neutros.
- No utilice productos abrasivos, estropajos duros ni disolventes.

### Limpeza del interior

- Limpie cuidadosamente el aparato, incluida la junta de goma de la puerta, con un paño húmedo.
- Si normalmente utiliza programas de corta duración, estos pueden dejar depósitos de grasa y sarro en el interior del aparato. Para evitarlo, se recomienda utilizar programas de larga duración al menos dos veces al mes.
- Para mantener el funcionamiento óptimo del aparato, se recomienda utilizar un producto específico de limpieza mensual para lavavajillas. Siga atentamente las instrucciones del envase del producto.

## Solución de problemas

Si el aparato no se pone en marcha o se detiene durante el funcionamiento, antes de ponerse en contacto con el servicio técnico compruebe si puede resolver el problema con ayuda de la información de la tabla.

- ⚠ ADVERTENCIA!** Las reparaciones incorrectas pueden acarrear riesgos graves para la seguridad del usuario. Todas las reparaciones debe llevarlas a cabo personal cualificado.

Con algunos problemas, el indicador de fin parpadea para mostrar un fallo.

**La mayoría de los problemas que pueden surgir se resuelven sin necesidad de**

**ponerse en contacto con el Centro de servicio técnico.**

<b>Problema y código de alarma</b>	<b>Causa y soluciones posibles</b>
<p>No se puede encender el aparato.</p>	<ul style="list-style-type: none"> <li>• Asegúrese de que el enchufe esté conectado a la toma de corriente.</li> <li>• Asegúrese de que no hay ningún fusible dañado en la caja de fusibles.</li> </ul>
<p>El programa no se pone en marcha.</p>	<ul style="list-style-type: none"> <li>• Asegúrese de que la puerta del aparato esté cerrada.</li> <li>• Si se ha ajustado el inicio diferido, cancele el ajuste o espere hasta el final de la cuenta atrás.</li> <li>• El aparato ha iniciado el proceso de recarga de resina dentro del descalcificador de agua. La duración total del proceso es de aproximadamente 5 minutos.</li> </ul>
<p>El aparato no carga agua.</p> <ul style="list-style-type: none"> <li>• El indicador de fin parpadea 1 vez de forma intermitente.</li> <li>• La señal acústica suena 1 vez de forma intermitente.</li> </ul>	<ul style="list-style-type: none"> <li>• Compruebe que el grifo esté abierto.</li> <li>• Asegúrese de que la presión del agua no sea demasiado baja. Solicite información a la compañía local de suministro de agua.</li> <li>• Compruebe que el grifo no esté obstruido.</li> <li>• Asegúrese de que el filtro de la manguera de entrada no está obstruido.</li> <li>• Asegúrese de que la manguera de entrada no esté doblada ni retorcida.</li> </ul>
<p>El aparato no desagua.</p> <ul style="list-style-type: none"> <li>• El indicador de finalización parpadea 2 veces de forma intermitente.</li> <li>• La señal acústica suena 2 veces de forma intermitente.</li> </ul>	<ul style="list-style-type: none"> <li>• Compruebe que el desagüe no esté obstruido.</li> <li>• Asegúrese de que el tubo de desagüe no esté doblado ni retorcido.</li> </ul>
<p>El dispositivo contra inundación se ha puesto en marcha.</p> <ul style="list-style-type: none"> <li>• El indicador de finalización parpadea 3 veces de forma intermitente.</li> <li>• La señal acústica suena 3 veces de forma intermitente.</li> </ul>	<ul style="list-style-type: none"> <li>• Cierre el grifo y póngase en contacto con el Centro de servicio técnico.</li> </ul>

Problema y código de alarma	Causa y soluciones posibles
El indicador de sal continúa encendido después de rellenar el depósito de sal.	<ul style="list-style-type: none"> <li>• Si, después de 3 o 4 programas, el indicador de sal continúa encendido, póngase en contacto con el Centro de servicio técnico. Esto ocurre cuando se usa sal que necesita más tiempo para disolverse. No hay efectos adversos en el rendimiento del aparato.</li> </ul>
El aparato se detiene y se pone en marcha más veces durante el funcionamiento.	<ul style="list-style-type: none"> <li>• Esto es correcto. Proporciona resultados de limpieza óptimos y ahorra energía.</li> </ul>
El programa dura demasiado.	<ul style="list-style-type: none"> <li>• Si se ha ajustado la opción de inicio diferido, cancele el retardo o espere hasta el final de la cuenta atrás.</li> </ul>
Pequeña fuga en la puerta del aparato.	<ul style="list-style-type: none"> <li>• El aparato no está nivelado. Afloje o apriete las patas ajustables (en su caso).</li> <li>• La puerta del aparato no está centrada en la cuba. Ajuste la pata trasera (en su caso).</li> </ul>
Cuesta cerrar la puerta del aparato.	<ul style="list-style-type: none"> <li>• El aparato no está nivelado. Afloje o apriete las patas ajustables (en su caso).</li> <li>• Hay partes de la vajilla que sobresalen de los cestos.</li> </ul>
Sonidos de traqueteo o golpeteo dentro del aparato.	<ul style="list-style-type: none"> <li>• La vajilla no está colocada correctamente en los cestos. Consulte el folleto sobre carga del cesto.</li> <li>• Asegúrese de que los brazos aspersores pueden rotar libremente.</li> </ul>
El aparato dispara el disyuntor.	<ul style="list-style-type: none"> <li>• No hay amperaje suficiente para todos los aparatos que están en funcionamiento. Compruebe el amperaje de la caja de enchufe y la capacidad del medidor o apague alguno de los aparatos que esté usando.</li> <li>• Fallo eléctrico interno del aparato. Póngase en contacto con un servicio técnico autorizado.</li> </ul>

**i** Consulte otras posibles causas en "**Antes del primer uso**", "**Uso diario**" o "**Consejos**".

Una vez comprobado el aparato, desactive y actívelo. Si el problema se vuelve a

producir, póngase en contacto con un Centro de servicio técnico.

Para los códigos de alarma no descritos en la tabla, póngase en contacto con un Centro de servicio técnico.

**Los resultados del lavado y el secado no son satisfactorios**

Problema	Causa y soluciones posibles
Mal resultado de lavado.	<ul style="list-style-type: none"> <li>• Consulte "<b>Uso diario</b>", "<b>Consejos</b>" y el folleto sobre cómo cargar el cesto.</li> <li>• Utilice programas de lavado más intensos.</li> <li>• Limpie las boquillas del brazo aspersor y el filtro. Consulte "<b>Mantenimiento y limpieza</b>".</li> </ul>
Malos resultados de secado.	<ul style="list-style-type: none"> <li>• Se ha dejado la vajilla demasiado tiempo dentro del aparato cerrado.</li> <li>• No hay abrillantador o la dosificación del abrillantador es insuficiente. Ajuste el dosificador de abrillantador en un nivel más alto.</li> <li>• Los objetos de plástico deben secarse con un paño.</li> <li>• Para obtener el mejor rendimiento de secado, active AutoOpen.</li> <li>• Recomendamos que siempre utilice abrillantador, incluso en combinación con tabletas múltiples.</li> </ul>
Hay rayas o películas azulas en vasos y platos.	<ul style="list-style-type: none"> <li>• La dosificación del abrillantador es demasiado alta. Ajuste más bajo el nivel de abrillantador.</li> <li>• La cantidad de detergente es demasiada.</li> </ul>
Hay manchas y gotas de agua en vajilla y cristalería.	<ul style="list-style-type: none"> <li>• La dosificación del abrillantador es insuficiente. Ajuste más alto el nivel de abrillantador.</li> <li>• La calidad del abrillantador podría ser la causa.</li> </ul>
La vajilla está mojada.	<ul style="list-style-type: none"> <li>• Para obtener el mejor rendimiento de secado, active AutoOpen.</li> <li>• El programa no tiene una fase de secado o la tiene con una temperatura baja.</li> <li>• El dosificador de abrillantador está vacío.</li> <li>• La calidad del abrillantador podría ser la causa.</li> <li>• La calidad de las tabletas de detergente podría ser la causa. Pruebe con una marca diferente o active el dosificador del abrillantador y utilice éste junto con las tabletas de detergente.</li> </ul>
El interior del aparato está mojado.	<ul style="list-style-type: none"> <li>• Esto no es un defecto del aparato, se debe a que la humedad del aire se condensa en las paredes.</li> </ul>
Espuma inusual durante el lavado.	<ul style="list-style-type: none"> <li>• Utilice solo detergentes adecuados para lavavajillas.</li> <li>• Hay una fuga en el dosificador de abrillantador. Póngase en contacto con un servicio técnico autorizado.</li> </ul>

Problema	Causa y soluciones posibles
<p>Rastros de óxido en los cubiertos.</p>	<ul style="list-style-type: none"> <li>• Hay demasiada sal en el agua de lavado. Consulte "<b>El descalcificador de agua</b>".</li> <li>• Se han mezclado cubiertos de plata y acero inoxidable. No ponga juntos los cubiertos de plata y acero inoxidable.</li> </ul>
<p>Quedan restos de detergente en el dosificador al final del programa.</p>	<ul style="list-style-type: none"> <li>• La pastilla de detergente se ha quedado pegada en el dosificador y no se ha disuelto totalmente en el agua.</li> <li>• El agua no puede disolver el detergente que hay en el dosificador. Compruebe que el brazo aspersor superior no esté bloqueado o atascado.</li> <li>• Asegúrese de que los objetos de los cestos no impiden que se abra la tapa del dosificador de detergente.</li> </ul>
<p>Olores en el interior del aparato.</p>	<ul style="list-style-type: none"> <li>• Consulte "<b>Limpieza interna</b>".</li> </ul>
<p>Depósitos calcáreos en la vajilla, la cuba y el interior de la puerta.</p>	<ul style="list-style-type: none"> <li>• El nivel de sal es bajo, consulte el indicador de relleno.</li> <li>• La tapa del depósito de sal está suelta.</li> <li>• El agua del grifo es dura. Consulte "<b>El descalcificador de agua</b>".</li> <li>• Aunque emplee pastillas múltiples, use sal y ajuste la regeneración del descalcificador de agua. Consulte "<b>El descalcificador de agua</b>".</li> <li>• Si sigue habiendo depósitos de cal, utilice limpiadores para aparatos domésticos, que son especialmente apropiados para este fin.</li> <li>• Pruebe con otro detergente.</li> <li>• Contacte con el fabricante del detergente.</li> </ul>
<p>Vajilla mate, descolorida o agrietada.</p>	<ul style="list-style-type: none"> <li>• Asegúrese de lavar en el aparato únicamente objetos aptos para lavavajillas.</li> <li>• Cargue y descargue con cuidado el cesto. Consulte el folleto sobre carga del cesto.</li> <li>• Coloque los objetos delicados en el cesto superior.</li> </ul>

 Consulte otras posibles causas en "**Antes del primer uso**", "**Uso diario**" o "**Consejos**".

## Información técnica

Denominación del producto	Lavavajillas totalmente integrado	
Medidas	Ancho / alto / fondo (mm)	596 / 818 - 898 / 550
Conexión eléctrica <sup>1)</sup>	Voltaje (V)	220 - 240
	Frecuencia (Hz)	50
Presión del suministro de agua	Mín. / máx. bares (MPa)	0.5 (0.05) / 8 (0.8)
Suministro de agua	Agua fría o caliente <sup>2)</sup>	máx. 60 °C
Capacidad	Cubiertos	13
Consumo de potencia	Modo encendido (W)	5.0
Consumo de potencia	Modo apagado (W)	0.50

1) Consulte los demás valores en la placa de características.

2) Si el agua caliente procede de una fuente de energía alternativa (por ejemplo, paneles solares, energía eólica), utilice la toma de agua caliente para reducir el consumo de energía.

## ASPECTOS MEDIOAMBIENTALES

Recicle los materiales con el símbolo . Coloque el material de embalaje en los contenedores adecuados para su reciclaje. Ayude a proteger el medio ambiente y la salud pública, así como a reciclar residuos de aparatos eléctricos y electrónicos. No

deseche los aparatos marcados con el símbolo  junto con los residuos domésticos. Lleve el producto a su centro de reciclaje local o póngase en contacto con su oficina municipal.

## GARANTÍA IKEA

### ¿Qué plazo de validez tiene la garantía de IKEA?

La garantía tiene una validez de cinco (5) años a partir de la fecha de compra a IKEA, a menos que el aparato sea de la gama LAGAN, en cuyo caso se aplicará un periodo de garantía de dos (2) años. El recibo original es necesario como prueba de compra para validar la garantía.

Cualquier reparación efectuada en el aparato durante el periodo de garantía no conlleva la ampliación del plazo de la misma para el aparato ni para las piezas nuevas.

### ¿Qué aparatos no están cubiertos por la garantía IKEA de cinco (5) años?



La gama de aparatos LAGAN y todos los demás aparatos comprados en IKEA con fecha anterior a 1 de agosto de 2007.

**¿Quién se hará cargo del servicio?**

El proveedor de servicios IKEA se hará cargo de la reparación del aparato, ya sea por personal de servicio propio o de un centro de servicio autorizado.

**¿Qué cubre la garantía?**

La garantía cubre defectos del aparato causados por fallos de material o de fabricación a partir de la fecha de compra a IKEA. La garantía sólo es válida para aparatos de uso doméstico. Las excepciones se especifican en el apartado “¿Qué no cubre la garantía?” Durante el periodo de garantía quedan cubiertos los costes que comporte la corrección del fallo, como: reparaciones, piezas, mano de obra y desplazamiento, siempre que para acceder al aparato no haya sido necesario incurrir en gastos especiales y que el fallo esté relacionado con algún defecto de fabricación o material cubierto por la garantía. Bajo estas condiciones se aplicarán las directrices de la UE (Nº 99/44/GE) y la legislación vigente en cada país. Las piezas sustituidas pasarán a ser propiedad de IKEA.

**¿Qué hará IKEA para corregir el problema?**

El proveedor de servicio indicado por IKEA examinará el producto y decidirá, según su propio criterio, si está cubierto por la garantía. Si se considera cubierto, el proveedor de servicio de IKEA o su centro de servicio autorizado, en sus propias instalaciones y según su propio criterio, reparará el producto defectuoso o lo sustituirá por otro producto igual o similar.

**¿Qué no cubre la garantía?**

- El desgaste y las roturas normales.

- El daño deliberado o negligente, el daño causado por incumplimiento de las instrucciones de funcionamiento, instalación incorrecta o conexión a un voltaje incorrecto, el daño originado por reacciones químicas o electroquímicas, óxido, corrosión o daños producidos por agua incluyendo los causados por exceso de cal, aunque sin limitarse sólo a estos, el daño causado por condiciones ambientales anormales.
- Las partes fungibles, incluidas las pilas y bombillas.
- Las piezas no funcionales y decorativas que no afectan al uso normal del aparato, incluidos los arañazos o las posibles diferencias en el color.
- El daño accidental causado por objetos o sustancias extraños o por la limpieza o desmontaje de filtros, sistemas de descarga o dosificadores de detergente.
- El daño de las piezas siguientes: vitrocerámica, accesorios, cestos de cubiertos y vajilla, tubos de alimentación y descarga, material sellante o aislante, bombillas y tapas de bombilla, visores digitales, mandos, carcasa y piezas de la carcasa. A menos que se pueda probar que tales daños han sido causados por defectos de fabricación.
- Casos en los que no se ha podido apreciar un fallo durante la visita del técnico de servicio.
- Reparaciones realizadas por un centro de servicio técnico no autorizado por el proveedor o en las que no se hayan utilizado piezas originales.
- Reparaciones causadas por una instalación defectuosa o no acorde con las especificaciones.
- El uso del aparato en un entorno no doméstico, por ejemplo, para uso profesional.
- Daños causados durante el transporte. Si un cliente transporta el producto a su domicilio o a otra dirección, IKEA no se hará responsable de los daños que puedan producirse durante el

transporte. No obstante, si IKEA se encarga de entregar el producto en la dirección suministrada por el cliente, esta garantía cubrirá los daños que pudieran producirse durante el transporte.

- Coste de la instalación inicial del aparato de IKEA. Sin embargo, si un proveedor de servicio de IKEA o su centro de servicio autorizado repara o sustituye el aparato según las condiciones de esta garantía, el proveedor de servicio o el centro de servicio autorizado reinstalará el aparato reparado o instalará el aparato de sustitución, según sea necesario.

Esta restricción no se aplica al trabajo realizado para adaptar el aparato a las especificaciones técnicas y de seguridad de otro país de la UE, siempre que sea efectuado por un profesional homologado en el que se utilicen piezas originales.

**¿Cómo se aplica la legislación de los países?**

La garantía de IKEA le otorga a Usted derechos legales específicos que cubren o superan todos los requisitos legales locales y que pueden variar de un país a otro.

**Área de validez**

Para los aparatos comprados en un país de la UE y trasladados a otro país de la UE, los servicios se facilitarán conforme a las condiciones de garantía normales vigentes en el nuevo país. La obligación de realizar los servicios comprendidos en la garantía sólo existe si:

- el aparato cumple y se ha instalado según las especificaciones técnicas del país en el que se plantea la reclamación;
- el aparato cumple y se ha instalado según las instrucciones de montaje y la información de seguridad para el usuario;

**Servicio posventa especializado en aparatos de IKEA:**

No dude en ponerse en contacto con el Servicio posventa de IKEA para:

1. plantear una reclamación bajo los términos de la garantía;
2. solicitar ayuda sobre la instalación de un aparato de IKEA en el mueble de cocina apropiado de IKEA. El servicio no ofrecerá información relacionada con:
  - la instalación general de la cocina IKEA;
  - la conexiones eléctricas (si la máquina viene sin enchufe ni cable), hidráulicas o de gas, ya que deben ser realizadas por un técnico profesional homologado.
3. aclaraciones sobre el contenido y las especificaciones del manual del usuario del aparato IKEA.

Para poder ofrecerle la mejor asistencia, rogamos que lea atentamente las instrucciones de montaje y/o la sección Manual del Usuario de este folleto antes de ponerse en contacto con nosotros.

**¿Cómo puede localizarnos cuando necesite nuestro servicio?**



Consulte la última página de este manual, donde encontrará una lista completa de los contactos designados por IKEA y los números de teléfono correspondientes.

**i** Para poder ofrecerle el servicio más rápido, recomendamos utilizar los números de teléfono específicos que encontrará en una lista al final del manual. Consulte siempre los números en el folleto del aparato específico para el que solicita asistencia. Antes de llamar, tenga a mano el número de artículo IKEA (código de 8 dígitos) del aparato para el que solicita asistencia.

**i** **¡GUARDE EL RECIBO DE COMPRA!**  
Es su prueba de compra y el documento imprescindible para que la garantía sea válida. Observe también que el recibo indica el nombre y número de artículo IKEA (código de 8 dígitos) de cada aparato que compra.

**¿Necesita más ayuda?**

Si desea realizar alguna consulta no relacionada con el Servicio posventa de sus aparatos, póngase en contacto con el centro de llamadas de la tienda IKEA más próxima. Recomendamos que lea atentamente la documentación del aparato antes de ponerse en contacto con nosotros.

Country	Phone number	Call Fee	Opening time
België	070 246016	Binnenlandse gesprekskosten	8 tot 20 Weekdagen
Belgique		Tarif des appels nationaux	8 à 20. En semaine
България	00359888164080 0035924274080	Такса за повикване от страната	От 9 до 18 ч в работни дни
Česká republika	246 019721	Cena za místní hovor	8 až 20 v pracovních dnech
Danmark	70 15 09 09	Landstakst	man. - fre. 09.00 - 20.00 lør. 09.00 - 16.00 1 søndag pr. måned, normalt første søndag i måneden
Deutschland	+49 1806 33 45 32*	* 0,20 €/Verbindung aus dem Fest- netz max. 0,60 €/Verbindung aus dem Mobilfunknetz	Werktags von 8.00 bis 20.00
Ελλάδα	211 176 8276	Υπεραστική κλήση	8 έως 20 κατά τις εργάσιμες ημέρες
España	91 1875537	Tarifa de llamadas nacionales	De 8 a 20 en días laborables
France	0170 36 02 05	Tarif des appels nationaux	9 à 21. En semaine
Hrvatska	00385 1 6323 339	Trošak poziva 27 lipa po minuti	radnim danom od ponedjeljka do petka od 08:00 do 16:00
Ireland	0 14845915	National call rate	8 till 20 Weekdays
Ísland	5880503	Innanlandsgjald fyrir síma	9 til 18. Virka daga
Italia	02 00620818	Tariffa applicata alle chiamate nazionali	dalle 8 alle 20 nei giorni feriali
Κυπρος	22 030 529	Υπεραστική κλήση	8 έως 20 κατά τις εργάσιμες ημέρες
Lietuva	5 230 06 99	Nacionalinių pokalbių tarifai	Pr. - Ketv.: 8:00 - 12:00, 12:45 - 17:00 Pntk.: 8:00 - 12:00, 12:45 - 15:45
Magyarország	061 998 0549	Belföldi díjszabás	Hétköznap 8 és 10 óra között
Nederland	0900 235 45 32 en/of 0900 BEL IKEA	15 cent/min., starttarief 4,54 cent en gebruikelijke belkosten	ma - vr 08.00 - 20.00, zat 09.00 - 20.00 (zondag gesloten)
Norge	815 22052	Takst innland	8 til 20 ukedager
Österreich	0810 300486	max. 10 Cent/min.	Mo - Fr 8.00 - 20.00 Uhr
Polska	801 400 711	Stawka wg taryfy krajowej	Od 8 do 20 w dni robocze
Portugal	211557985	Chamada Nacional	9 às 21. Dias de Semana *excepto feriados
România	021 211 08 88	Tarif apel național	8 - 20 în zilele lucrătoare
Россия	8 495 6662929	Действующие телефонные тарифы	с 8 до 20 по рабочим дням Время московское
Schweiz	031 5500 324	Tarif für Anrufe im Bundesgebiet	8 bis 20 Werktage
Suisse		Tarif des appels nationaux	8 à 20. En semaine
Svizzera		Tariffa applicata alle chiamate nazionali	dalle 8 alle 20 nei giorni feriali
Slovensko	(02) 3300 2554	Cena vnútroštátneho hovoru	8 až 20 v pracovných dňoch
Suomi	030 6005203	Lankapuhelinverkosta 0,0835 €/puhelu + 0,032 €/min Matkapuhelinverkosta 0,192 €/min	arkipäivisin 8.00 - 20.00
Sverige	0775 700 500	lokalsamtal (lokal taxa)	mån-fre 8.30 - 20.00 lör-sön 9.30 - 18.00
Türkiye	212 244 0769	Ulusal arama ücreti	Hafta içi saat 09:00'dan 18:00'a kadar
Україна	044 586 2078	Міжміські дзвінки платні	9 - 21 В робочі дні
United Kingdom	020 3347 0044	National call rate	9 till 21. Weekdays
Србија	+381 11 7 555 444 (ако позивате изван Србије) 011 7 555 444 (ако позивате из Србије)	Цена позива у националном саобраћају	Понедељак – субота: 09 – 20 Недеља: 09 – 18
Eesti, Latvija, Slovenija		www.ikea.com	







