

MÅNGSBO

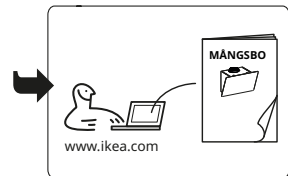

Design and Quality
IKEA of Sweden

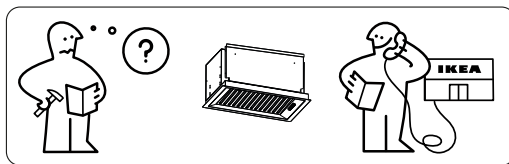
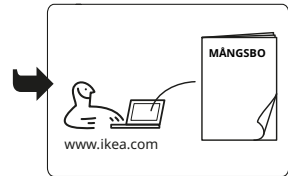
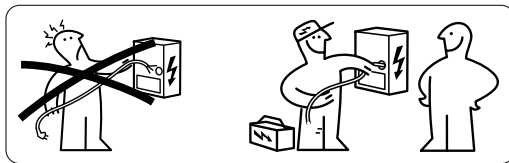
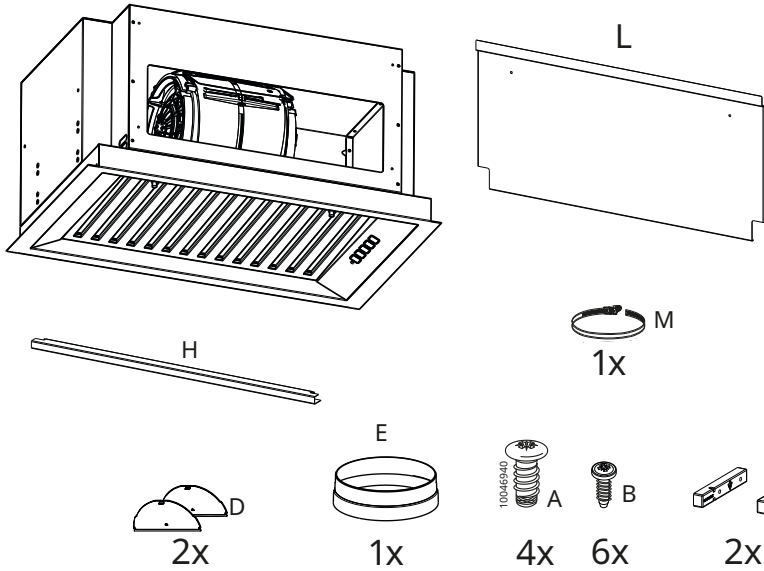

ENGLISH	5
DEUTSCH	7
FRANÇAIS	9
ITALIANO	11

Product description

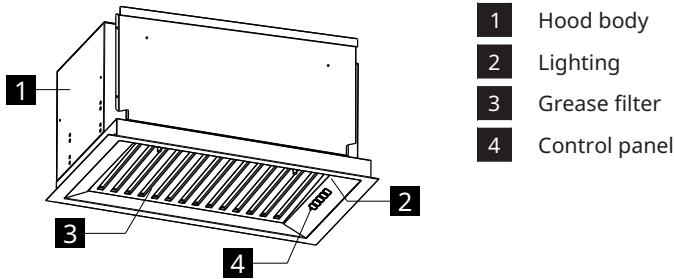

Control panel

Key	Key press	Function	LED
A Speed	Short	Turns the motor on/off at speed one.	On or Off
B Speed	Short	Starts the motor at the second speed. The Key A must be selected.	A + B are on
C Speed	Short	Starts the motor at the third speed. The Key A must be selected.	A + C are on
D Speed	Short	Turns the motor on at Booster speed. This speed is timed for 6 minutes. At the end of this time, the system returns automatically to the speed that was set before. If it is activated with the motor turned off, it will switch to OFF at the end of the time. To deactivate it, press button A,B or C. The Key A must be selected.	A On D Flashing
E Light	Short	Turns the lighting system on and off at maximum intensity.	On or Off
	Long	Increases or decreases the lighting intensity.	On or Off

Energy efficiency

Product fiche information, according to 65/2014	Unit	Value
Supplier's name	IKEA	
Model id	MÅNGSBO 906.091.16	
Annual energy consumption	kWh/a	26.9
Energy Efficiency Class		A+++
Fluid dynamics efficiency		40.5
Fluid Dynamic Efficiency Class		A
Lighting Efficiency	lux/Watt	72.0
Lighting Efficiency Class		A
Grease Filtering Efficiency	%	80.1
Grease Filtering Efficiency Class		C
Air flow at minimum speed	m ³ /h	350
Air flow at maximum speed	m ³ /h	450
Air flow at booster speed	m ³ /h	740
Air-weighted sound power emission at minimum speed	dB(A)	49
Air-weighted sound power emission at maximum speed	dB(A)	55
Air-weighted sound power emission at booster speed	dB(A)	66
Power Consumption in off mode	Watt	0.49
Power Consumption in standby mode	Watt	0.0
Additional information according to 66/2014		
Time increase factor		0.5
Energy efficiency index		29.9
Air flow measured at the optimum efficiency point	m ³ /h	410
Air pressure measured at the optimum efficiency point	Pa	469
Maximum air flow	m ³ /h	450
Electrical power supply measured at the optimum efficiency point	W	132
Nominal power of the lighting system	W	3.8
Average illumination of the lighting system on the cooking surface	lux	275
Sound power level at the highest setting	dB(A)	55

Produktbeschreibung

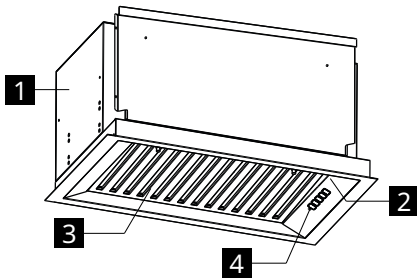

- 1 Dunstabzugshaubenkörper
- 2 Beleuchtung
- 3 Fettfilter
- 4 Bedienfeld

Bedienfeld

Taste	Tastendruck	Funktion	Led
A Geschwindigkeit	Kurz	Schaltet den Motor mit der Geschwindigkeit eins ein/aus.	Ein oder Aus
B Geschwindigkeit	Kurz	Startet den Motor bei Geschwindigkeit zwei. Es muss die Taste A ausgewählt werden.	A + B sind eingeschaltet
C Geschwindigkeit	Kurz	Startet den Motor bei Geschwindigkeit drei. Es muss die Taste A ausgewählt werden.	A + C sind eingeschaltet
D Geschwindigkeit	Kurz	Schaltet den Motor mit der Intensivgeschwindigkeit ein. Die Geschwindigkeit ist auf 6 Minuten eingestellt. Wenn die eingestellte Zeit abgelaufen ist, schaltet das System automatisch auf die zuvor eingestellte Geschwindigkeit zurück. Wenn sie bei ausgeschaltetem Motor aktiviert worden ist, schaltet das System nach abgelaufener Zeit auf OFF zurück. Um sie zu deaktivieren, die Taste A, B oder C drücken. Die Taste A muss gewählt sein.	A Eingeschaltet D Blinkt
E Licht	Kurz	Schaltet das Beleuchtungssystem mit der maximalen Stärke ein und aus.	Ein oder Aus
	Lang	Erhöht und verringert die Beleuchtungsstärke.	Ein oder Aus

Energie-Effizienz



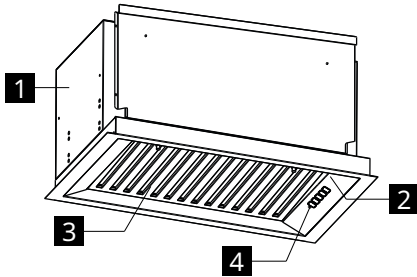

Informationen auf dem Produktblatt gemäß 65/2014	Einheit	Wert
Lieferantenname	IKEA	
Identifizierungsdaten des Modells	MÄNGSBO 906.091.16	
Jährlicher Effizienz-Verbrauch	kWh/a	26,9
Energie-Effizienzklasse		A+++
Fluiddynamische Effizienz		40,5
Fluiddynamische Effizienzklasse		A
Lichteffizienz	Lux/Watt	72,0
Lichteffizienzklasse		A
Effizienz der Fettfiltration	%	80,1
Effizienzklasse der Fettfiltration		C
Luftstrom bei minimaler Geschwindigkeit	m ³ /h	350
Luftstrom bei maximaler Geschwindigkeit	m ³ /h	450
Luftstrom bei intensiver Geschwindigkeit	m ³ /h	740
Luftgewogene Schalleistungsemission bei minimaler Geschwindigkeit	dB(A)	49
Luftgewogene Schalleistungsemission bei Höchstgeschwindigkeit	dB(A)	55
Luftgewogene Schalleistungsemission bei intensiver Geschwindigkeit	dB(A)	66
Stromverbrauch im Off-Modus	Watt	0,49
Stromverbrauch im Standby-Modus	Watt	0,0
Zusätzliche Informationen gemäß 66/2014		
Koeffizient des Zeitinkrements		0,5
Energieeffizienzindex		29,9
Luftdurchsatz, am Punkt der höchsten Effizienz gemessen	m ³ /h	410
Luftdruck, am Punkt der höchsten Effizienz gemessen	Pa	469
Maximaler Luftstrom	m ³ /h	450
Stromversorgung, am Punkt der höchsten Effizienz gemessen	W	132
Nennleistung des Beleuchtungssystems	W	3,8
Durchschnittliche Beleuchtungsstärke des Beleuchtungssystems des Kochfeldes	Lux	275
Schalleistungspegel bei maximaler Einstellung	dB(A)	55

Description du produit



- 1 Corps hotte
- 2 Éclairage
- 3 Filtre à graisse
- 4 Panneau de commande

Bandeau de commande

<div style="display: flex; justify-content: space-around; align-items: center;"> <div style="text-align: center;">  A </div> <div style="text-align: center;">  B </div> <div style="text-align: center;">  C </div> <div style="text-align: center;">  D </div> <div style="text-align: center;">  E </div> </div>			
Touche	Pression touche	Fonction	LED
A Vitesse	Brève	Démarre /coupe le moteur à la vitesse un.	Allumé ou Éteint
B Vitesse	Brève	Met en marche le moteur à la vitesse deux. La Touche A doit être sélectionnée.	A + B sont allumés
C Vitesse	Brève	Met en marche le moteur à la vitesse trois. La Touche A doit être sélectionnée.	A + C sont allumés
D Vitesse	Brève	Démarre le moteur à la vitesse Intensive. Cette vitesse est active 6 minutes. Après le délai paramétré, le système retourne automatiquement à la vitesse précédemment réglée. Si on l'active lorsque le moteur est éteint, elle retourne sur OFF à la fin du délai paramétré. Pour la désactiver, appuyer sur le bouton A, B ou C. La touche A doit être sélectionnée.	A Allumé D Clignote
E Lumière	Brève	Allume et éteint le système d'éclairage à l'intensité maximum.	Allumé ou Éteint
	Longue	Augmente ou réduit l'intensité de l'éclairage.	Allumé ou Éteint

Efficacité énergétique

Informations sur la fiche produit conformément à la directive 65/2014	Unité	Valeur
Nom du fournisseur	IKEA	
Identification du modèle	MÅNGSBO 906 091.16	
Consommation annuelle d'efficacité	kWh/a	26,9
Classe d'efficacité énergétique		A+++
Efficacité fluidodynamique		40,5
Classe d'efficacité fluidodynamique		A
Efficacité lumineuse	lux/Watt	72,0
Classe d'efficacité lumineuse		A
Efficacité de la filtration des graisses	%	80,1
Classe d'efficacité de la filtration des graisses		C
Débit d'air à la vitesse minimale	m ³ /h	350
Débit d'air à vitesse maximale	m ³ /h	450
Débit d'air à vitesse intensive	m ³ /h	740
Puissance acoustique émise, pondérée dans l'air, à la vitesse minimale	dB(A)	49
Puissance acoustique pondérée dans l'air à la vitesse maximale	dB(A)	55
Puissance acoustique pondérée dans l'air à vitesse intensive	dB(A)	66
Consommation électrique en mode arrêt	Watts	0,49
Consommation électrique en mode veille	Watts	0,0
Informations complémentaires conformément à la directive 66/2014		
Coefficient d'augmentation dans le temps		0,5
Indice d'efficacité énergétique		29,9
Débit d'air mesuré à son meilleur point d'efficacité	m ³ /h	410
Pression de l'air mesurée à son meilleur point d'efficacité	Pa	469
Débit d'air maximal	m ³ /h	450
Alimentation électrique mesurée à son meilleur point d'efficacité	W	132
Puissance nominale du système d'éclairage	W	3,8
Système d'éclairage moyen sur la table de cuisson	lux	275
Niveau de puissance sonore au réglage maximum	dB(A)	55

Descrizione del prodotto

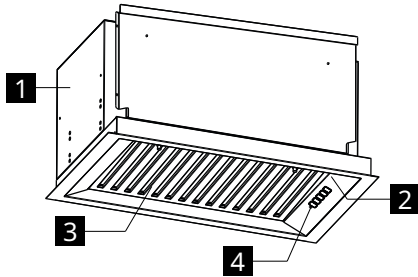

- 1 Corpo cappa
- 2 Illuminazione
- 3 Filtro antigrasso
- 4 Quadro comandi

Pannello comandi

Tasto	Pressione tasto	Funzione	Led
A Velocità	Breve	Mette in funzione/spegne il motore alla velocità uno.	Accesso o Spento
B Velocità	Breve	Mette in funzione il motore alla velocità due. Il Tasto A deve essere selezionato.	A + B sono accesi
C Velocità	Breve	Mette in funzione il motore alla velocità tre. Il Tasto A deve essere selezionato.	A + C sono accesi
D Velocità	Breve	Mette in funzione il motore alla velocità Intensiva. Questa velocità è temporizzata a 6 minuti. Al termine del tempo impostato, il sistema ritorna automaticamente alla velocità regolata precedentemente. Se attivata a motore spento, ritorna a OFF al termine del tempo impostato. Per disattivarla, premere il pulsante A, B o C. Il Tasto A deve essere selezionato.	A Accesso D Lampeggia
E Luce	Breve	Accende e spegne il sistema di illuminazione alla massima intensità.	Accesso o Spento
	Lunga	Aumenta o diminuisce l'intensità dell'illuminazione.	Accesso o Spento

Efficienza Energetica

Informazioni sulla scheda del prodotto secondo 65/2014	Unità	Valore
Nome del fornitore	IKEA	
Identificativo del modello	MÅNGSBO 906.091.16	
Consumo energetico annuale	kWh/a	26,9
Classe di efficienza energetica		A+++
Efficienza fluidodinamica		40,5
Classe di efficienza fluidodinamica		A
Efficienza luminosa	lux/Watt	72,0
Classe di efficienza luminosa		A
Efficienza di filtrazione antigrasso	%	80,1
Classe di efficienza di filtrazione antigrasso		C
Flusso d'aria a velocità minima	m ³ /h	350
Flusso d'aria a velocità massima	m ³ /h	450
Flusso d'aria a velocità intensiva	m ³ /h	740
Emissione di potenza sonora a ponderata in aria a velocità minima	dB(A)	49
Emissione di potenza sonora a ponderata in aria a velocità massima	dB(A)	55
Emissione di potenza sonora a ponderata in aria a velocità intensiva	dB(A)	66
Consumo di corrente in modalità off	Watt	0,49
Consumo di corrente in modalità standby	Watt	0,0
Informazioni aggiuntive secondo 66/2014		
Coefficiente di incremento del tempo		0,5
Indice di efficienza energetica		29,9
Portata d'aria misurata nel punto di efficienza migliore	m ³ /h	410
Pressione dell'aria misurata nel punto di efficienza migliore	Pa	469
Flusso d'aria massimo	m ³ /h	450
Alimentazione elettrica misurata nel punto di efficienza migliore	W	132
Potenza nominale del sistema di illuminazione	W	3,8
Illuminazione media del sistema di illuminazione sul piano cottura	lux	275
Livello di potenza sonora all'impostazione massima	dB(A)	55

Country name in local languages	Telephone number	Opening times
Österreich	13602771461	Mo-Fr: 8 - 20
België / Belgique	26200311	Ma-Vr: 8 - 20 / Lun-Ven: 8 - 20
България	02 4003536	Пон-Пт: 8 - 20
Canarias	913754126	Lunes-Viernes: 8 - 20
Κύπρος	http://www.ikea.com	8 - 20
Hrvatska	0800 3636	Pon-Pet: 8 - 20
Česká republika	225376400	Po-Pá: 8 - 20
Danmark	70150909	Man.-Fre.: 9 - 20
Eesti	http://www.ikea.com	E-R: 8 - 20
Suomi	981710374	Lu-Ve: 8 - 20
France	170480513	Lun-Ven: 9 - 21
Deutschland	6929993602	Mo-Fr: 8 - 20
Great Britain	2076601517	Mon-Fri: 8 - 20
Ελλάδα	2109696497	Δευ-Παρ: 8 - 20
Magyarország	(06-1)-3285308	Hétfő-Péntek: 8 - 20
Italia	+39 02/38591334	Lun-Ven: 8 - 20
Ireland	2076601517	Mon-Fri: 8 - 20
Ísland	5852409	Mánudagur-Föstudagur Kl.: 8 - 20
Latvija	http://www.ikea.com	P.- Pk.: 8 - 20
Lietuva	(0) 520 511 35	Pirm.-Penkt.: 8 - 20
Mayorca	913754126	Lunes-Viernes: 8 - 20
Malta	+356 (0)25464000	Mon-Fri: 8 - 20
Norge	23500112	Man-Fre: 8 - 20
Nederland	050-7111267 / +31 507111267	Ma-Vr: 8 - 20
Polska	225844203	Poniedziałek-Piątek: 8 - 20
Portugal	213164011	Seg.-Sex.: 9 - 21
România	021 2044888	Luni-Vineri: 8 - 20
Россия	84957059426	Пон-Пятн: 9 - 21
Србија	011 7 555 444	Пон-Пет: 8 - 20
Slovensko	(02) 50102658	Pon-Pia: 8 - 20
Slovenija	+386-1-8107781	Ponedeljek-Petek: 8 - 20
España	913754126	Lunes-Viernes: 8 - 20
Sverige	0775-700 500	Mån-Fre: 8 - 20
Schweiz / Suisse / Svizzera (Ticino)	225675345	8 bis 20 Werktage / Lun-Ven: 8 - 20
Türkiye	+90/262/644 65 95	Pzt-Cuma: 8 - 20
Україна	http://www.ikea.com	Понеділок-П'ятниця: 8 - 20
Марок / المغرب	+212 (5) 20100900 www.ikea.com	

