

LAGAN S

en

de

fr

it



Design and Quality
IKEA of Sweden

ENGLISH	5
DEUTSCH	10
FRANÇAIS	16
ITALIANO	22

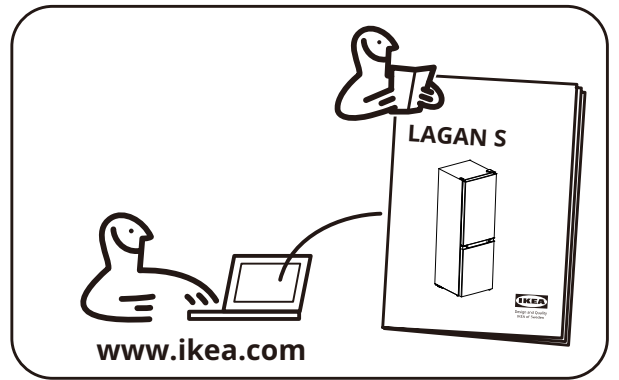
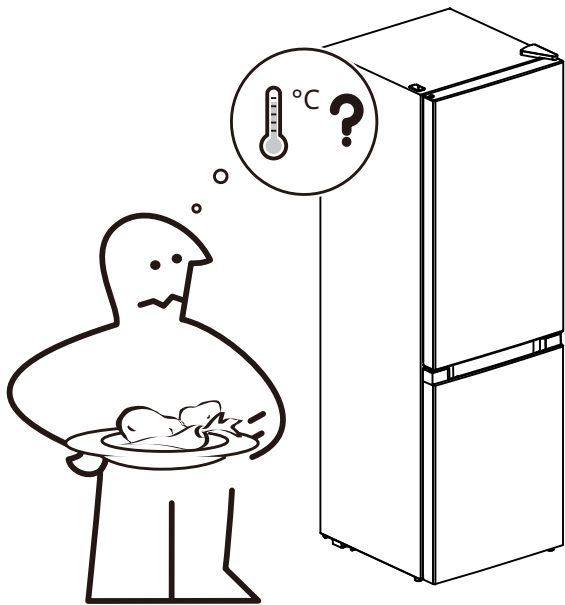

Product description

Product overview

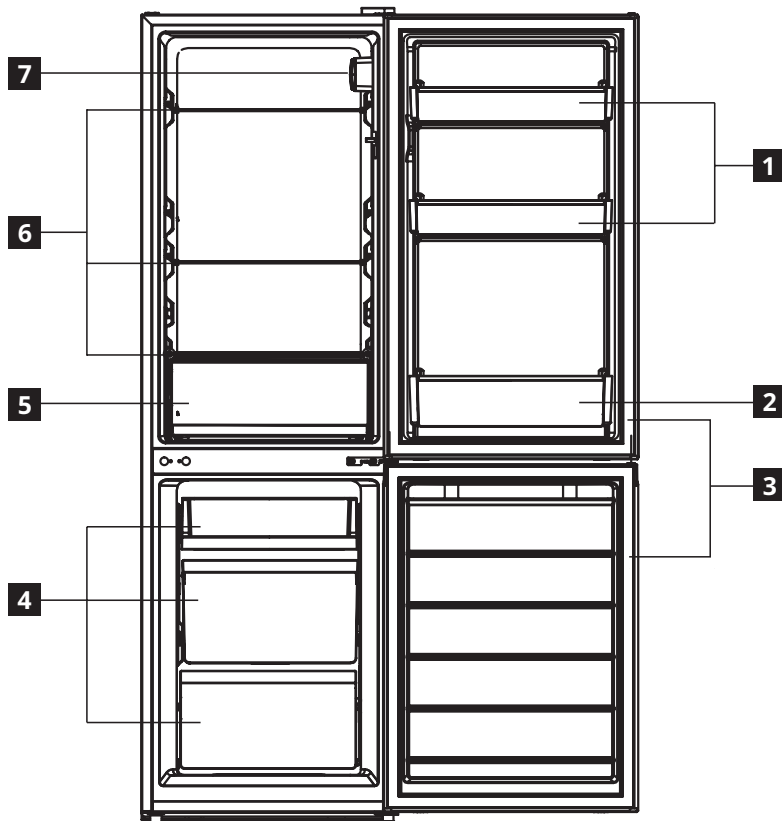

- 1** Door balconies
- 2** Bottle balcony
- 3** Door gaskets
- 4** Freezer drawers

- 5** Vegetable drawer
- 6** Glass shelves
- 7** Control panel

First use

Connect the appliance to the power supply. The ideal food storage temperatures are already factory-set (intermediate).

Positioning of the shelves in the refrigerator has no impact on the efficient usage of energy.

Note: After being switched on, the appliance needs 4-5 hours in order to reach the correct temperature to store a typical volume of food.

Important!

In accordance with regulations in some countries, it must be provided with a special device (see the figure below) placed in the lower refrigerator compartment of the appliance to indicate the coldest zone of it.

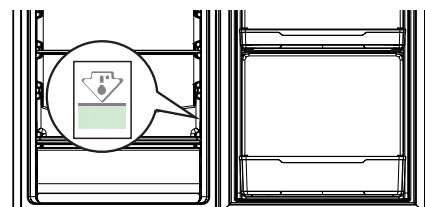

Operation

Control panel

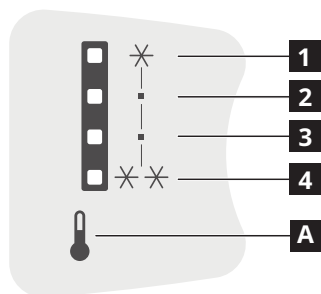

1 8°C indicator

2 6°C indicator

3 4°C indicator

4 2°C indicator

A Temperature setting button

Note: Do not use sharp objects to operate the control panel. They can scratch or damage the control panel.

Switching on

When you connect the mains plug to a power socket, the appliance switches on and starts operating.

Display

In case of a temperature sensor failure, the corresponding indicators will blink.

Indicator status	Fault
The 8°C indicator (1) is blinking.	Refrigerator temperature sensor failure
The 4°C indicator (3) is blinking.	Ambient temperature sensor failure
The 6°C indicator (2) is blinking.	Refrigerator defrosting temperature sensor failure

Note: If there is a flashing failure, please call the service center.

Setting the temperature

Recommended temperature

Refrigerator compartment: +4°C (factory setting)

- You can set the temperature of the refrigerator compartment via the control panel.
- You cannot directly set the temperature of the freezer compartment. But the colder the refrigerator compartment, the colder the freezer compartment.
- This appliance does not have a memory function. After you plug it in, it always sets the temperature to 4°C.

To set the temperature, press the temperature setting button **A** one or more times until the indicator for the desired set temperature lights up. The appliance will operate according to the new set temperature in 15 seconds.

Tips:

- The lower the set temperature, the longer you can safely store your food and the more electricity the appliance consumes.
- The higher the set temperature, the quicker your stored food decays and the less electricity the appliance consumes.

Super cooling mode

- To put the appliance into super cooling mode, press and hold the temperature setting button **A** for 3 seconds. The two upper indicators (**1** and **2**) light up and the appliance enters super cooling mode in 15 seconds.

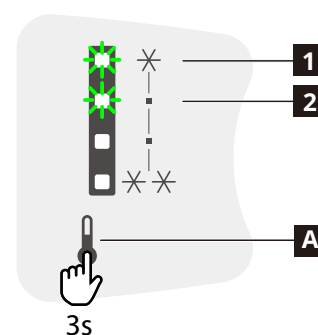

- The appliance will automatically exit super cooling mode after 6 hours. To exit this mode earlier, press the temperature setting button **A**.

Super freezing mode

- To put the appliance into super freezing mode, press and hold the temperature setting button **A** for 6 seconds. The two lower indicators (**3** and **4**) light up and the appliance enters super freezing mode in 15 seconds.

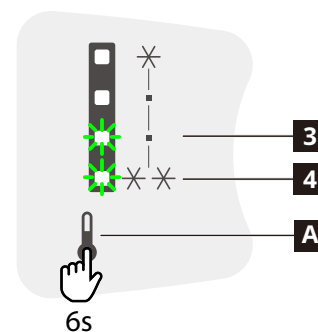

- The appliance will automatically exit super freezing mode after 40 hours. To exit this mode earlier, press the temperature setting button **A**.

Switching off

To switch off the appliance, disconnect the mains plug from the power socket.

Refrigerator compartment

Hints for fresh food refrigeration

- Cover or wrap the food, particularly if it has a strong flavour.
- Position the food so that air can circulate freely around it.
- For best performance, leave enough space in the refrigerator compartment for air to circulate around the packages. Also leave enough room at the front so the door can close tightly.
- Do not store warm food or evaporating liquids in the refrigerator.
- Meat (all types): wrap in suitable packaging and place on the glass shelf above the vegetable drawer. Store meat for at most 1-2 days.
- Cooked foods and cold dishes: cover and place on any shelf.
- Fruit and vegetables: clean thoroughly and place in the vegetable drawer. Bananas, potatoes, onions and garlic must not be kept in the refrigerator if not packed.
- Butter and cheese: place in special airtight containers or wrap in aluminium foil or polythene bags to exclude as much air as possible.
- Bottles: close with caps and place on the door balconies.

Freezer compartment

Hints for freezing fresh food

- The quantity of fresh food that can be frozen in 24 hours is shown on the rating plate.
- When first starting-up or after a period out of use, before putting the products in the compartment let the appliance run for at least 2 hours on a colder setting.
- Do not allow fresh, unfrozen food to touch food which is already frozen, thus avoiding a rise in temperature of the latter.
- Wrap food to protect it from any water, humidity or condensation; this will prevent the spread of any odours in the refrigerator, while also ensuring better storage of frozen food.
- Lean foods store better and longer than fatty ones; salt reduces the storage life of food.
- Never place warm food in the freezer. Cooling hot foods before freezing saves energy and prolongs the life of the appliance.
- Do not refreeze partially thawed food.

- **Note:** Never put bottled food or drinks in the frozen-food compartment.
- For best performance, leave enough space in the frozen-food compartment for air to circulate around the packages. Also leave enough room at the front so the door can close tightly.

Hints for storing frozen food

To obtain the best performance from this appliance, you should:

- Make sure that the commercially frozen foodstuffs were adequately stored by the retailer.
- Make sure that frozen foodstuffs are transferred from the food store to the frozen-food compartment in the shortest possible time.
- Do not open the door frequently or leave it open longer than absolutely necessary.
- Once defrosted, food deteriorates rapidly and cannot be refrozen.
- Do not exceed the storage period indicated by the food manufacturer.

Installation

⚠ WARNING! Before installing the appliance, carefully read the safety information in Safety & Warranty booklet.

Installation checklist

Door

- Door seals completely to cabinet on all sides
- Door is level

Levelling

- Refrigerator is level

Electrical power

- Wait 4 hours
- House power turned on
- Refrigerator plugged in

Final checks

- Packing materials removed
- Refrigerator temperature set

Positioning

- Follow the separate Assembly Instructions to install this appliance.
- Install this appliance at a location where the ambient temperature corresponds to the climate class indicated on the rating plate of the appliance. This ensures the correct operation of the appliance. Explanation of climate classes is as follows:

Climate class	Ambient temperature range
SN	+10°C to +32°C
N	+16°C to +32°C
ST	+16°C to +38°C
T	+16°C to +43°C

- "SN" indicates that this refrigerating appliance is intended to be used at ambient temperatures ranging from 10°C to 32°C.
 - "N" indicates that this refrigerating appliance is intended to be used at ambient temperatures ranging from 16°C to 32°C.
 - "ST" indicates that this refrigerating appliance is intended to be used at ambient temperatures ranging from 16°C to 38°C.
 - "T" indicates that this refrigerating appliance is intended to be used at ambient temperatures ranging from 16°C to 43°C.
- ⓘ For some models of appliances, some functional problems can occur when they operate outside the specified temperature ranges. The correct operation can only be guaranteed within the specified temperature ranges. If you have any doubts regarding installation, please turn to the vendor, our customer service or the nearest Authorised Service Centre.

Location

To ensure best performance, install the appliance well away from sources of heat such as radiators, boilers, and direct sunlight. Make sure that air can circulate freely around the back of the cabinet.

Levelling the appliance

If the appliance tilts in some way, adjust the two feet at the front of the appliance to level the appliance. Refer to the separate Assembly Instructions for detailed instructions.

1. Disconnect the mains plug of the appliance from the power socket.
2. Turn the foot clockwise to raise the appliance. Turn the foot anticlockwise to lower the appliance.

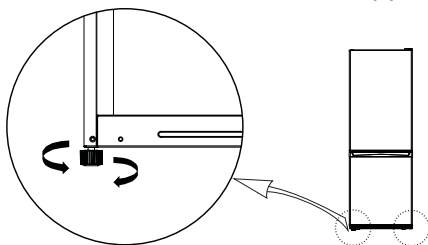

Cleaning the appliance

Before using the appliance for the first time, clean the appliance to remove the typical smell of a brand-new product.

1. Make sure the appliance is disconnected from the power supply.
2. Wipe the interior with a soft, moistened cloth.
3. Wash the internal accessories with lukewarm water and some neutral soap, then dry thoroughly.

CAUTION!

Do not use abrasive, chloride or acidic cleaning agents or solvents.

- Do not use scouring or abrasive sponges. The metallic surfaces may corrode.
- Never clean the accessories using a dishwasher. They may become deformed.

Electrical connection

⚠ CAUTION! Any electrical work required to install this appliance should be carried out by a qualified electrician or competent person.

⚠ WARNING! This appliance must be earthed. Failure to follow these instructions can result in death, fire or electrical shock.

The manufacturer declines any liability should these safety measures not be observed. This appliance complies with the E.E.C. Directives.

Replacing the lighting

The appliance is equipped with a LED for interior lighting.

Only an authorized technician is allowed to replace the lighting device. Please contact your Authorised Service Centre. For a quicker service, always refer to the full list of Authorised Service Centres located at the end of Safety & Warranty booklet or full user manual and call the corresponding phone numbers.

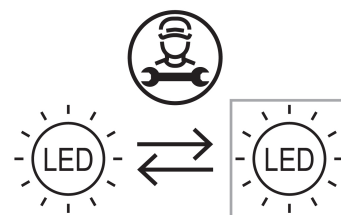

Technical information

Product category	
Product type	Refrigerator-Freezer
Installation type	Freestanding
Product dimensions	
Height	1500 mm
Width	470 mm
Depth	515 mm
Net volume	
Fridge	115.0 L
Freezer	59.0 L
Defrost system	
Fridge	Manual
Freezer	Manual
Other specifications	
Star rating	
Temperature rising time	8 hours
Energy consumption	195 kWh/year
Noise level	38 dB(A)
Energy class	E
Rated voltage	220 - 240 V~
Rated frequency	50 Hz
Light source of energy efficiency class	Exempt

Note: Information about the product in the product database can be accessed by scanning the QR code on the EPREL label.

i The article number and serial number are shown on the rating plate on the internal left side of the appliance.

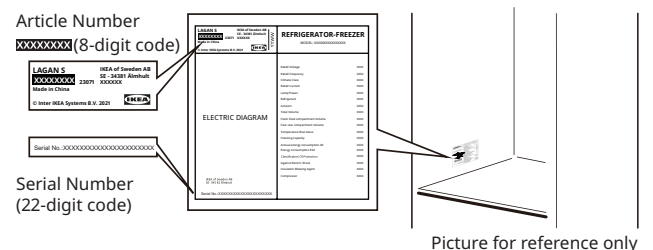

Produktbeschreibung

Überblick über das Gerät

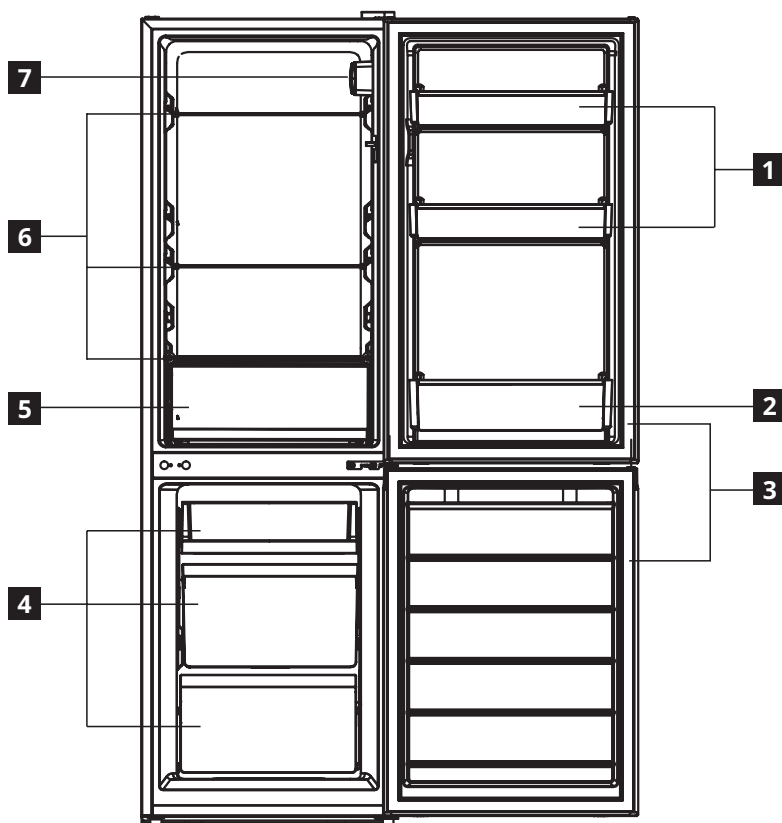

- 1** Türablagefächer
- 2** Flaschenfach
- 3** Türdichtungen
- 4** Gefrierabteilschubladen

- 5** Gemüseschublade
- 6** Glasböden
- 7** Bedienfeld

Erstinbetriebnahme

Schließen Sie das Gerät an einer Stromversorgung an. Die idealen Aufbewahrungstemperaturen (mittel) sind bereits werkseitig eingestellt.

Die Anordnung der Ablagen im Kühlschrank hat keinen Einfluss auf die effiziente Nutzung der Energie.

Hinweis: Nach dem Einschalten benötigt das Gerät vier bis fünf Stunden, um die richtige Temperatur für die Aufbewahrung einer typischen Menge an Lebensmitteln zu erreichen.

Wichtig!

Gemäß den Vorschriften einiger Länder muss das Gerät mit einer speziellen Vorrichtung (siehe nachstehende Abbildung) versehen sein, die im unteren Kühlabteil des Geräts angebracht wird, um die kälteste Zone des Geräts anzuzeigen.

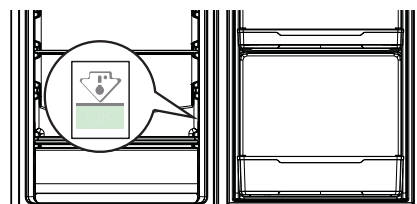

Bedienung

Bedienfeld

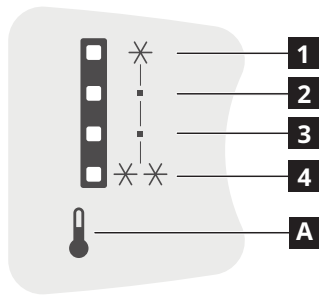

1 8°C-Anzeige

2 6°C-Anzeige

3 4°C-Anzeige

4 2°C-Anzeige

A Taste zum Einstellen der Temperatur

Hinweis: Verwenden Sie keine scharfkantigen Gegenstände, um die Taste des Bedienfelds zu betätigen. Die Nichtbeachtung dieses Hinweises kann Kratzer oder anderweitige Schäden am Bedienfeld nach sich ziehen.

Einschalten

Wenn Sie den Netzstecker an eine geeignete Netzsteckdose anschließen, schaltet sich das Gerät ein und nimmt automatisch den Betrieb auf.

Display

Sollte der Temperatursensor defekt sein, beginnen die entsprechenden LED-Anzeigen zu blinken.

Zustand der LED-Anzeigen	Problembesehung
Die Kontrollleuchte für 8 °C (1) blinkt.	Temperatursensor im Kühlschrank defekt
Die Kontrollleuchte für 4 °C (3) blinkt.	Umgebungstemperatursensor defekt
Die Kontrollleuchte für 6 °C (2) blinkt.	Temperatursensor für Enteisung des Kühlschranks defekt

Hinweis: Wenn es zu einem blinkenden Fehler kommt, rufen Sie bitte das Servicezentrum an.

Einstellen der Temperatur

Empfohlene Temperaturen
Kühlraum: +4°C (Werkseinstellung)

- Sie können die Temperatur des Kühlraums über das Bedienfeld einstellen.
- Das Einstellen der Temperatur im Gefrierfach ist nicht direkt möglich. Bei diesem Gerät gilt: Je kälter es im Kühlraum ist, desto kälter ist es auch im Gefrierfach.

- Dieses Gerät verfügt nicht über eine Memory-Funktion. Nach dem Einschalten wird die Temperatur immer auf 4°C eingestellt.

Möchten Sie die Temperatur einstellen, drücken Sie ein bzw. mehrere Male die Taste „A“ zum Einstellen der Temperatur, bis die LED-Anzeige des gewünschten Temperaturwerts aufleuchtet. Das Gerät beginnt innerhalb von 15 Sekunden damit, die Temperatur im Kühlraum an den neu eingestellten Temperaturwert anzupassen.

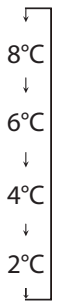

Tipps:

- Je niedriger die von Ihnen eingestellte Temperatur ist, desto länger können Sie Ihre Lebensmittel sicher aufbewahren und desto mehr Strom verbraucht das Gerät.
- Je höher die von Ihnen eingestellte Temperatur ist, desto schneller verderben die gelagerten Lebensmittel und desto weniger Strom verbraucht das Gerät.

Schnellkühlmodus

- Möchten Sie den Schnellkühlbetrieb des Geräts aktivieren, halten Sie die Taste „A“ drei Sekunden lang gedrückt. Die beiden oberen Anzeigen (**1** und **2**) leuchten auf, und das Gerät geht nach 15 Sekunden in den Schnellkühlmodus über.
- Nach sechs Stunden deaktiviert das Gerät den Schnellkühlbetrieb automatisch. Möchten Sie diese Betriebsart schon früher deaktivieren, drücken Sie erneut die Taste „A“ zum Einstellen der Temperatur.

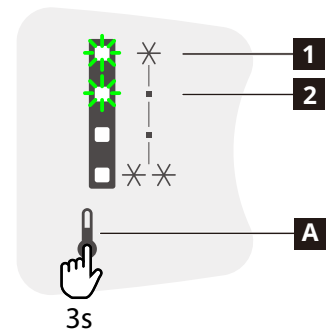

Schnellgefriermodus

- Um das Gerät in den Schnellgefriermodus zu schalten, halten Sie die Temperatureinstelltaste **A** 6 Sekunden lang gedrückt. Die beiden unteren Anzeigen (**3** und **4**) leuchten auf und das Gerät geht nach 15 Sekunden in den Schnellgefriermodus über.

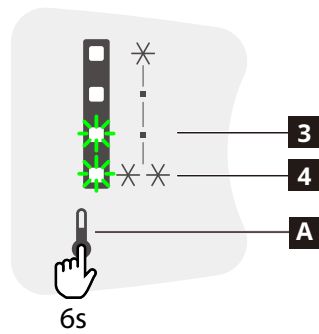

- Nach 40 Stunden deaktiviert das Gerät den Schnellgefrierbetrieb automatisch. Möchten Sie diese Betriebsart schon früher deaktivieren, drücken Sie erneut die Taste „**A**“ zum Einstellen der Temperatur.

Ausschalten

Ziehen Sie zum Ausschalten des Geräts den Netzstecker aus der Steckdose.

Kühlfach

Hinweise zum Einlagern von frischen Lebensmitteln

- Decken Sie die Lebensmittel ab oder wickeln Sie sie ein, insbesondere wenn sie ein starkes Aroma haben.
- Platzieren Sie die Lebensmittel so, dass die Luft frei zirkulieren kann.
- Lassen Sie für eine optimale Leistung ausreichend Platz für die Luftzirkulation im Kühlabteil. Lassen Sie auch genügend Platz nach vorne, damit sich die Tür fest schließen lässt.
- Lagern Sie keine warmen Lebensmittel oder verdampfende Flüssigkeiten im Kühlschrank.
- Fleisch (alle Fleischsorten): In eine geeignete Verpackung einwickeln und auf den Glasboden über der Gemüseschublade legen. Bewahren Sie Fleisch höchstens 1 - 2 Tage auf.
- Gekochte Lebensmittel und kalte Speisen: Abdecken und auf einen beliebigen Einlegeboden stellen.
- Obst und Gemüse: Gründlich reinigen und in eine Gemüseschublade legen. Bananen, Kartoffeln, Zwiebeln und Knoblauch dürfen nicht im Kühlschrank aufbewahrt werden, wenn sie nicht verpackt sind.
- Butter und Käse: In speziellen luftdichten Behältern geben, in Alufolie einwickeln oder in einen Plastikbeutel geben, um so viel Luft wie möglich auszuschließen.
- Flaschen: mit den Deckeln verschließen und in die Abstellfächer der Tür stellen.

Gefrierfach

Hinweise zum Einfrieren frischer Lebensmittel

- Die Menge an frischen Lebensmitteln, die sich innerhalb von 24 Stunden einfrieren lässt, ist auf dem Typenschild vermerkt.
- Lassen Sie das Gerät bei der ersten Inbetriebnahme oder nach längerer Nichtbenutzung vor dem Einräumen der Lebensmittel in den Innenraum mindestens zwei Stunden in einer der kälteren Einstellungen laufen.
- Bringen Sie frische, nicht eingefrorene Lebensmittel nicht in Kontakt mit eingefrorenen Lebensmitteln, damit diese keinen Temperaturanstieg erfahren.
- Wickeln Sie alle Lebensmittel ein, um sie vor Wasser, Feuchtigkeit und Kondensation zu schützen. So verhindern Sie die Ausbreitung von Gerüchen im Kühlschrank und verbessern gleichzeitig die Aufbewahrung von Gefriergut.
- Magere Lebensmittel sind länger haltbar als fettige. Salz verringert die Haltbarkeit von Lebensmitteln.
- Geben Sie niemals warme Lebensmittel zur Aufbewahrung in das Gefrierfach. Indem Sie

heiße Lebensmittel vor dem Einfrieren abkühlen lassen, sparen Sie Energie und verlängern die Lebensdauer des Geräts.

- Frieren Sie bereits angetautes Gefriergut nicht wieder ein.
- Hinweis:** Stellen Sie keinesfalls Lebensmittel oder Getränke in Glasbehältern in das Gefrierabteil.
- Um die beste Leistung zu erzielen, lassen Sie ausreichend Platz im Gefrierabteil, damit die Luft zirkulieren kann. Lassen Sie auch genügend Platz nach vorne, damit sich die Tür fest schließen lässt.

Hinweise zur Lagerung von eingefrorenen Lebensmitteln

Beachten Sie die nachstehend aufgeführten Anweisungen, um die besten Ergebnisse mit diesem Gerät zu erzielen:

- Achten Sie darauf, dass Tiefkühlkost beim Händler korrekt gelagert wurde.
- Achten Sie darauf, dass gefrorene Lebensmittel in möglichst kurzer Zeit aus dem Lebensmittelgeschäft in das Gefrierabteil gebracht werden.

- Öffnen Sie die Tür nicht zu häufig und lassen Sie sie nicht länger als unbedingt nötig offen stehen.
- Sobald Lebensmittel einmal aufgetaut sind, verringert sich ihre Haltbarkeit drastisch. Sie können nicht erneut eingefroren werden.

- Überschreiten Sie nicht die vom Hersteller angegebene Aufbewahrungsdauer.

Installation

⚠ WARNUNG! Lesen Sie sich vor der Aufstellung und Montage des Geräts sämtliche der in dieser Broschüre enthaltenen Sicherheitshinweise und Garantiebedingungen sorgfältig durch.

Installations-Checkliste

Tür

- Tür dichtet das Gehäuse allseitig ordnungsgemäß ab
- Tür ist nivelliert

Nivellierung

- Ebener Stand des Kühlschranks

Strom

- 4 Stunden warten
- Die Hausstromversorgung ist eingeschaltet
- Der Kühlschrank ist am Stromnetz angeschlossen

Abschließende Überprüfungen

- Verpackungsmaterial entfernt
- Die Kühlschranktemperatur wurde eingestellt

Aufstellung

- Befolgen Sie die separate Montageanleitung, um dieses Gerät zu installieren.
- Stellen Sie dieses Produkt stets an einem Ort auf, an dem die Umgebungstemperatur mit der auf dem Typenschild des Produkts angegebenen Klimaklasse übereinstimmt. Dadurch wird der ordnungsgemäße Betrieb des Produkts gewährleistet. Nachstehend sind die einzelnen Klimaklassen aufgeführt:

Klimaklasse	Umgebungstemperaturbereich
SN	+10°C bis +32°C
N	+16°C bis +32°C
ST	+16°C bis +38°C
T	+16°C bis +43°C

- „SN“ bedeutet, dass dieses Kühlgerät für den Einsatz bei Umgebungstemperaturen von +10°C bis +32°C vorgesehen ist.
- „N“ bedeutet, dass dieses Kühlgerät für den Einsatz bei Umgebungstemperaturen von +16°C bis +32°C vorgesehen ist.
- „ST“ bedeutet, dass dieses Kühlgerät für den Einsatz bei Umgebungstemperaturen von +16°C bis +38°C vorgesehen ist.
- „T“ bedeutet, dass dieses Kühlgerät für den Einsatz bei Umgebungstemperaturen von +16°C bis +43°C vorgesehen ist.

- ⓘ Bei einigen Gerätemodellen kann es bei Betrieb außerhalb der angegebenen Temperaturbereiche zu Funktionsstörungen kommen. Ein korrekter Betrieb kann nur innerhalb der angegebenen Temperaturbereiche garantiert werden. Sollten Sie Zweifel bezüglich der Aufstellung und Montage haben, wenden Sie sich an den Händler, unseren Kundendienst oder an das nächstgelegene autorisierte Kundendienstzentrum.

Standort

Um die beste Leistung zu gewährleisten, stellen Sie das Gerät weit entfernt von Wärmequellen wie Heizungen, Boilern und direkter Sonneneinstrahlung auf. Stellen Sie sicher, dass die Luft frei um die Rückseite des Gehäuses zirkulieren kann.

Nivellierung des Geräts

Wenn sich das Gerät neigt, justieren Sie die beiden Füße an der Vorderseite des Geräts, um es auszurichten. Ausführliche Anweisungen zur Montage der Türen finden Sie in der separaten Montageanleitung.

1. Ziehen Sie den Netzstecker.
2. Drehen Sie den Fuß im Uhrzeigersinn, um das Gerät anzuheben. Drehen Sie den Fuß gegen den Uhrzeigersinn, um das Gerät abzusenken.

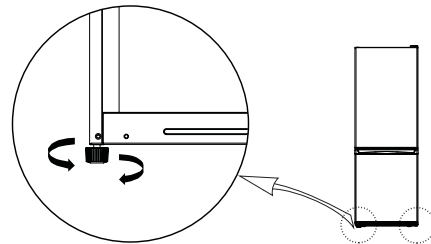

Reinigung des Geräts

Um den typischen Geruch eines fabrikneuen Produkts zu entfernen, reinigen Sie Ihr Gerät vor der Erstinbetriebnahme.

1. Vergewissern Sie sich, dass Ihr Gerät vom Stromnetz getrennt ist.
2. Wischen Sie den Innenraum mit einem weichen und angefeuchteten Tuch ab..
3. Wischen Sie das Innenraumzubehör mit lauwarmem neutralem Seifenwasser ab. Trocknen Sie die Zubehörteile anschließend gründlich.

VORSICHT!

Verwenden Sie keine scheuernden, chlorid- oder säurehaltigen Reinigungsmittel oder Lösungsmittel.

- Verwenden Sie keine scheuernden oder groben Schwämme. Die Metalloberfläche kann korrodieren.
- Reinigen Sie das Zubehör niemals im Geschirrspüler. Es kann sich dadurch verformen.

Elektrischer Anschluss

⚠ VORSICHT! Alle elektrischen Arbeiten, die zur Installation dieses Geräts erforderlich sind, müssen von einem/einer qualifizierten Elektriker/-in oder einer Fachkraft durchgeführt werden.

⚠ WARNUNG! Dieses Gerät muss geerdet sein. Die Nichtbeachtung dieser Hinweise kann lebensgefährliche Verletzungen, die Entstehung eines Brands oder einen elektrischen Schlag nach sich ziehen.

Bei Nichtbeachtung dieser Sicherheitsmaßnahmen lehnt der Hersteller jegliche Haftung ab. Dieses Gerät erfüllt die Anforderungen der EEC-Richtlinien.

Beleuchtung ersetzen

Das Gerät ist mit einer LED-Innenraumbelichtung ausgestattet.

Nur eine entsprechend ausgebildete Elektrofachkraft darf das Leuchtmittel ersetzen. Wenden Sie sich an Ihren autorisierten Kundendienst. Greifen Sie für eine schnelle Inanspruchnahme von Kundendienstleistungen stets auf die vollständige Liste der autorisierten Kundendienstzentren, die am Ende der die Sicherheitshinweise und Garantiebedingungen enthaltenden Broschüre oder am Ende der vollständigen Bedienungsanleitung aufgeführt ist, zurück und rufen Sie die entsprechende Telefonnummer an.

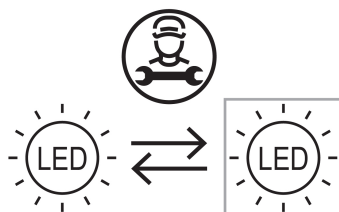

Technische Daten

Produktkategorie	
Produkttyp	Art der Installation
Installationstyp	Freistehend
Abmessungen	
Höhe	1500 mm
Breite	470 mm
Tiefe	515 mm
Nettovolumen	
Kühlschrank	115,0 L
Gefrierfach	59,0 L
Abtausystem	
Kühlschrank	Manuell
Gefrierfach	Manuell
Weitere Spezifikationen	
Sternebewertung	
Zeit bis zum Anstieg der Temperatur	8 Stunden
Energieverbrauch	195 kWh/Jahr
Geräuschpegel	38 dB(A)
Energieeffizienzklasse	E
Nennspannung	220 – 240 V~
Nennfrequenz	50 Hz
Energieeffizienzklasse des Leuchtmittels	AUSGENOMMEN

Hinweis: Informationen über das Produkt können Sie in der Produktdatenbank durch Scannen des QR-Codes auf dem EPREL-Etikett abrufen.

i Die Artikelnummer und die Seriennummer sind auf dem sich links im Innenraum des Geräts befindlichen Typenschild angegeben.

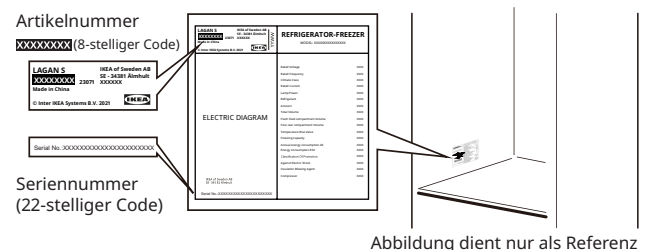

Besuchen Sie für das Herunterladen der vollständigen Bedienungsanleitung www.ikea.com.

Description de l'appareil

Vue d'ensemble du produit

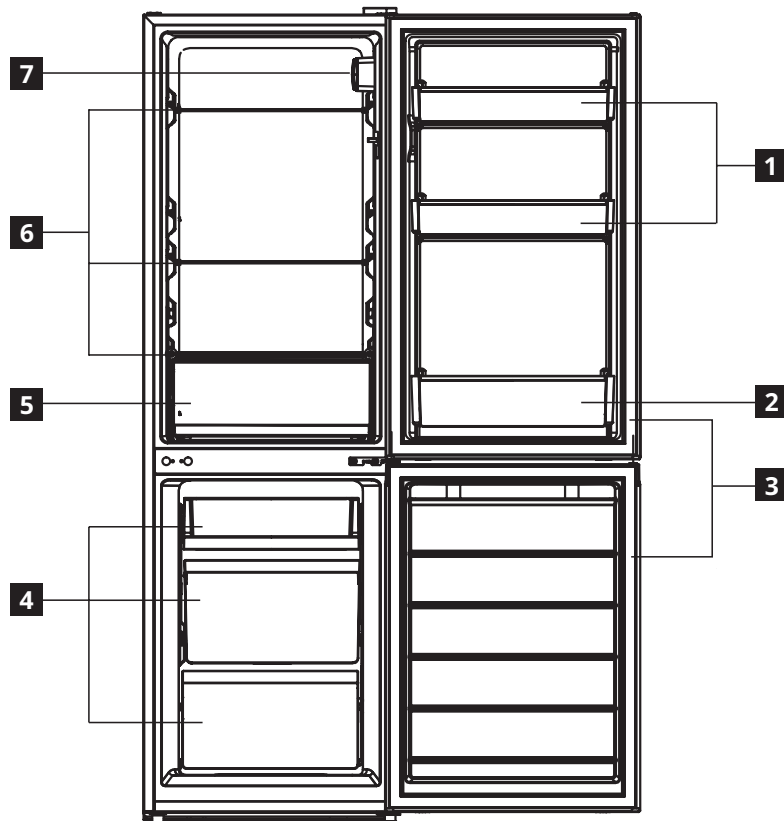

- 1** Balconnets
- 2** Compartiment à bouteilles
- 3** Joints de porte
- 4** Tiroirs du congélateur
- 5** Bac à légumes
- 6** Clayettes en verre
- 7** Bandeau de commande

Première utilisation

Branchez l'appareil à l'alimentation électrique. Les températures idéales de conservation des aliments sont déjà réglées en usine (intermédiaires). Le positionnement des clayettes dans le réfrigérateur n'a pas d'incidence sur l'efficacité de l'utilisation de l'énergie.

Remarque : Après avoir été mis en marche, l'appareil nécessite 4 à 5 heures pour atteindre la température adéquate pour conserver un volume typique d'aliments.

Important !

Conformément à la réglementation en vigueur dans certains pays, un dispositif spécial (voir la figure ci-dessous) doit être placé dans le compartiment inférieur du réfrigérateur pour indiquer la zone la plus froide de celui-ci.

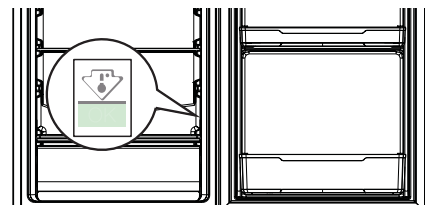

Fonctionnement

Bandeau de commande

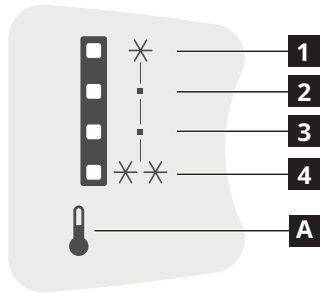

1 Voyant de 8°C

2 Voyant de 6°C

3 Voyant de 4°C

4 Voyant de 2°C

A Bouton de réglage de la température

Remarque : N'utilisez pas d'objets pointus pour manipuler le bandeau de commande. Ils peuvent rayer ou endommager le bandeau de commande.

Mise en marche

Lorsque vous branchez la fiche d'alimentation à une prise de courant, l'appareil s'allume et commence à fonctionner.

Écran

En cas de défaillance du capteur de température, les voyants correspondants clignotent.

État du voyant	Panne
Le voyant 8 °C (1) clignote.	Défaut du capteur de température du réfrigérateur
Le voyant 4 °C (3) clignote.	Défaut du capteur de température ambiante
Le voyant 6 °C (2) clignote.	Anomalie du capteur de température de dégivrage du réfrigérateur

Remarque : Si un voyant de panne clignote, veuillez appeler le centre de service.

Réglage de la température

Température recommandée

Compartiment réfrigérateur : +4°C (réglage d'usine)

- Vous pouvez régler la température du compartiment réfrigérateur à l'aide du bandeau de commande.
- Vous ne pouvez pas régler directement la température du compartiment congélateur. Mais plus le compartiment réfrigérateur est froid, plus le compartiment congélateur est froid.

- Cet appareil ne dispose pas de fonction mémoire. Après avoir été branché, il règle toujours la température à 4°C.

Pour régler la température, appuyez sur le bouton de réglage de la température **A** une ou plusieurs fois jusqu'à ce que le voyant de la température souhaitée s'allume. L'appareil fonctionnera selon la nouvelle température réglée au bout de 15 secondes.

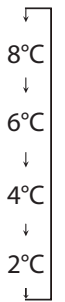

Conseils :

- Plus la température réglée est basse, plus vous pouvez conserver vos aliments en toute sécurité et plus l'appareil consomme d'électricité.
- Plus la température réglée est élevée, plus les aliments conservés se décomposent rapidement et moins l'appareil consomme d'électricité.

Mode de super réfrigération

- Pour mettre l'appareil en mode super réfrigération, appuyez sur le bouton de réglage de la température **A** et maintenez-le enfoncé pendant 3 secondes. Les deux voyants supérieurs (**1** et **2**) s'allument et l'appareil passe en mode super refroidissement en 15 secondes.
- L'appareil quitte automatiquement le mode super réfrigération au bout de 6 heures. Pour quitter ce mode plus tôt, appuyez sur le bouton de réglage de la température **A**.

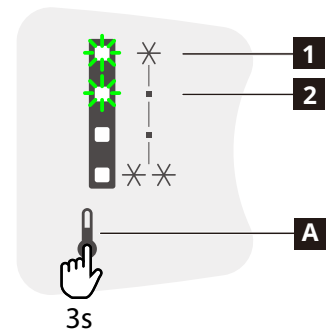

Mode de super-congélation

- Pour mettre l'appareil en mode super congélation, appuyez sur le bouton de réglage de la température **A** et maintenez-le enfoncé pendant 6 secondes. Les deux voyants inférieurs (**3** et **4**) s'allument et l'appareil passe en mode super congélation en 15 secondes.
- L'appareil quitte automatiquement le mode super congélation au bout de 40 heures. Pour quitter ce mode plus tôt, appuyez sur le bouton de réglage de la température **A**.

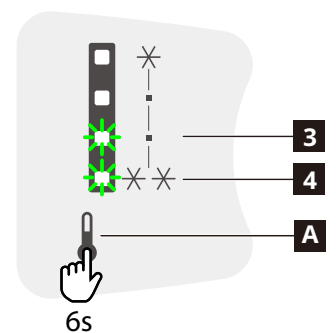

Arrêt

Éteignez l'appareil et débranchez sa prise murale.

Compartiment réfrigérateur**Conseils pour la réfrigération d'aliments frais**

- Couvrez ou enveloppez les aliments, particulièrement s'ils ont une odeur forte.
- Positionnez la nourriture de manière à ce que l'air puisse circuler librement autour d'elle.
- Pour des performances optimales, laissez suffisamment d'espace dans le compartiment réfrigérateur afin que l'air puisse circuler autour des emballages. Laissez également suffisamment d'espace à l'avant afin que la porte puisse se fermer correctement.
- N'introduisez pas de nourriture chaude ou de liquides en évaporation dans le réfrigérateur.
- Viande (tous types) : enveloppez-la dans un emballage approprié et placez-la sur la clayette en verre au-dessus du tiroir à légumes. Conserver la viande pendant un à deux jours au maximum.
- Aliments cuits et plats froids : couvrez-les et placez-les sur n'importe quelle clayette.
- Fruits et légumes : nettoyez-les bien et placez-les dans le bac à légumes. Les bananes, les pommes de terre, les oignons et l'ail ne doivent pas être conservés au réfrigérateur s'ils ne sont pas emballés.
- Beurre et fromage : placez-les dans un récipient hermétique spécial ou enveloppez-les dans une feuille d'aluminium ou un sachet en polyéthylène pour exclure autant d'air que possible.
- Bouteilles : bouchez-les et placez-les sur les balconnets.

Compartiment du congélateur**Conseils pour la congélation des aliments frais**

- La quantité d'aliments frais pouvant être congelés en 24 heures est indiquée sur la plaque signalétique.
- Lors de la première mise en service de l'appareil ou après une période d'inutilisation, avant de placer les produits dans le compartiment, laissez l'appareil tourner au moins 2 heures sur un réglage le plus froid.
- Ne laissez pas d'aliments frais et non congelés toucher des aliments déjà congelés, afin d'éviter d'augmenter la température de ces derniers.
- Enveloppez les aliments pour les protéger de l'eau, de l'humidité et de la condensation ; vous éviterez ainsi la propagation d'odeurs dans le réfrigérateur, tout en assurant une meilleure conservation des aliments congelés.
- Les aliments maigres se conservent mieux et plus longtemps que les aliments gras ; le sel réduit la durée de conservation des aliments.
- Ne placez jamais d'aliments chauds dans le congélateur. Refroidir les aliments chauds avant de les congeler permet d'économiser de l'énergie et de prolonger la durée de vie de l'appareil.
- Ne recongelez pas des aliments partiellement décongelés.
- **Remarque** : Ne mettez jamais d'aliments ou de boissons en bouteille dans le compartiment à aliments surgelés.
- Pour des performances optimales, laissez suffisamment d'espace dans le compartiment à aliments surgelés afin que l'air puisse circuler

autour des emballages. Laissez également suffisamment d'espace à l'avant afin que la porte puisse se fermer correctement.

Conseils pour la conservation des aliments congelés

Pour obtenir des performances optimales de cet appareil, il est conseillé d'observer les points suivants :

- Veillez à ce que les aliments congelés du commerce aient été stockés d'une manière adéquate par le vendeur.
- Veillez à ce que les aliments congelés soient transférés du magasin d'alimentation au compartiment à aliments surgelés dans les plus brefs délais.
- N'ouvrez pas la porte fréquemment et ne la laissez pas ouverte plus longtemps que nécessaire.
- Une fois décongelés, les aliments se détériorent rapidement et ne peuvent pas être recongelés.
- Ne dépassez pas la période de conservation indiquée par le fabricant des aliments.

Installation

⚠ AVERTISSEMENT ! Avant d'installer l'appareil, lisez attentivement les informations relatives à la sécurité figurant dans le livret de sécurité et de garantie.

Liste de vérification pour l'installation

Porte

- La porte scelle complètement l'armoire sur tous les côtés
- La porte est à niveau

Mise à niveau

- Le réfrigérateur est à plat

Alimentation électrique

- Attendre 4 heures
- Il y a de l'électricité dans la maison
- Le réfrigérateur est branché

Vérifications finales

- Les matériaux d'emballage ont été retirés
- La température du réfrigérateur est réglée

Positionnement

- Suivez les instructions de montage séparées pour installer cet appareil.
- Installez cet appareil dans un endroit où la température ambiante correspond à la classe climatique indiquée sur sa plaque signalétique. Cela permet d'assurer son bon fonctionnement. L'explication des classes de climat est la suivante :

Classe climatique	Plage de températures ambiantes
SN	de +10°C à +32°C
N	de +16°C à +32°C
ST	de +16°C à +38°C
T	de +16°C à +43°C

- « SN » indique que cet appareil de réfrigération est destiné à être utilisé à des températures ambiantes comprises entre 10 et 32°C.
- « N » indique que cet appareil de réfrigération est destiné à être utilisé à des températures ambiantes comprises entre 16 et 32°C.
- « ST » indique que cet appareil de réfrigération est destiné à être utilisé à des températures ambiantes comprises entre 16 et 38°C.
- « T » indique que cet appareil de réfrigération est destiné à être utilisé à des températures ambiantes comprises entre 16 et 43°C.

i Pour certains modèles d'appareils, des problèmes de fonctionnement peuvent survenir lorsqu'ils fonctionnent en dehors des plages de température spécifiées. Un bon fonctionnement ne peut être garanti que dans la plage de températures spécifiée.

Si vous avez des doutes concernant l'installation, veuillez vous adresser au vendeur, à notre service clientèle ou au centre de service agréé le plus proche.

Emplacement

Pour garantir la meilleure performance, installez l'appareil à distance des sources de chaleur telles que les radiateurs, les chaudières et la lumière directe du soleil. Assurez-vous que l'air circule librement autour de l'arrière de l'enceinte.

Mettre à niveau l'appareil

Si l'appareil est penché d'une manière ou d'une autre, réglez les deux pieds à l'avant de l'appareil pour le mettre à niveau. Reportez-vous aux instructions de montage séparées pour plus de détails.

1. Débranchez la fiche de l'appareil de la prise de courant.
2. Tournez le pied dans le sens des aiguilles d'une montre pour lever l'appareil. Tournez le pied dans le sens inverse des aiguilles d'une montre pour abaisser l'appareil.

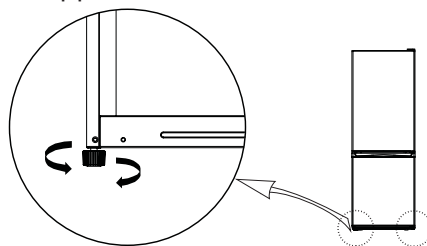

Nettoyage de l'appareil.

Avant d'utiliser l'appareil pour la première fois, nettoyez-le pour éliminer l'odeur typique d'un produit neuf.

1. Assurez-vous que l'appareil est débranché de l'alimentation électrique.
2. Essuyez l'intérieur avec un chiffon doux et humide.
3. Lavez les accessoires internes avec de l'eau tiède et un peu de savon neutre, puis séchez-les soigneusement.

ATTENTION !

N'utilisez pas de produits de nettoyage ou de solvants abrasifs, chlorés ou acides.

- N'utilisez pas d'éponges à récurer ou abrasives. Les surfaces métalliques peuvent se corroder.
- Ne nettoyez jamais les accessoires au lave-vaisselle. Ils peuvent se déformer.

Connexion électrique

⚠ ATTENTION ! Tout travail électrique nécessaire à l'installation de cet appareil doit être effectué par un électricien qualifié ou une personne compétente.

⚠ AVERTISSEMENT ! Cet appareil doit être mis à la terre. Le non-respect de ces instructions peut entraîner la mort, un incendie ou un choc électrique.

Le fabricant décline toute responsabilité en cas de non-respect de ces mesures de sécurité. Cet appareil est conforme aux directives européennes.

Remplacement de l'éclairage

L'appareil est équipé d'une lampe LED pour l'éclairage intérieur.

Seul un technicien agréé est autorisé à remplacer le dispositif d'éclairage. Veuillez contacter votre centre de service agréé. Pour un service plus rapide, consultez toujours la liste complète des centres de service agréés figurant à la fin du livret de sécurité et de garantie ou du manuel d'utilisation complet et appelez les numéros de téléphone correspondants.

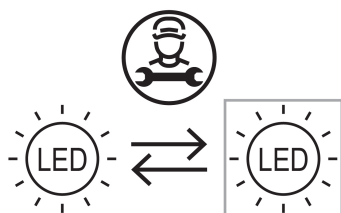

Données techniques

Catégorie de produit	
Type de produit	Réfrigérateur - Congélateur
Type d'installation	Pose libre
Dimensions du produit	
Hauteur	1 500 mm
Largeur	470 mm
Profondeur	515 mm
Volume net	
Réfrigérateur	115,0 L
Congélateur	59,0 L
Système de dégivrage	
Réfrigérateur	Manuel
Congélateur	Manuel
Autres spécifications	
Classement par étoiles	
Durée de montée en température	8 heures
Consommation énergétique	195 kWh/an
Niveau sonore	38 dB(A)
Catégorie énergétique	E
Tension nominale	220 - 240 V~
Fréquence nominale	50 Hz
Source lumineuse de classe d'efficacité énergétique	Exempté

Remarque : Les informations sur le produit dans la base de données peuvent être consultées en scannant le code QR sur l'étiquette EPREL.

- ① Le numéro de référence et le numéro de série sont indiqués sur la plaque signalétique située sur le côté intérieur gauche de l'appareil.

Numéro d'article

XXXXXXXX (code à 8 chiffres)



Numéro de série (code à 22 chiffres)

Serial No. XXXXXXXXXXXXXXXXXXXXXXXX

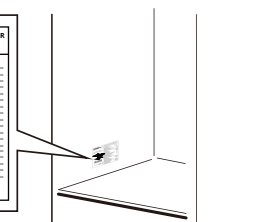
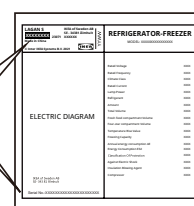
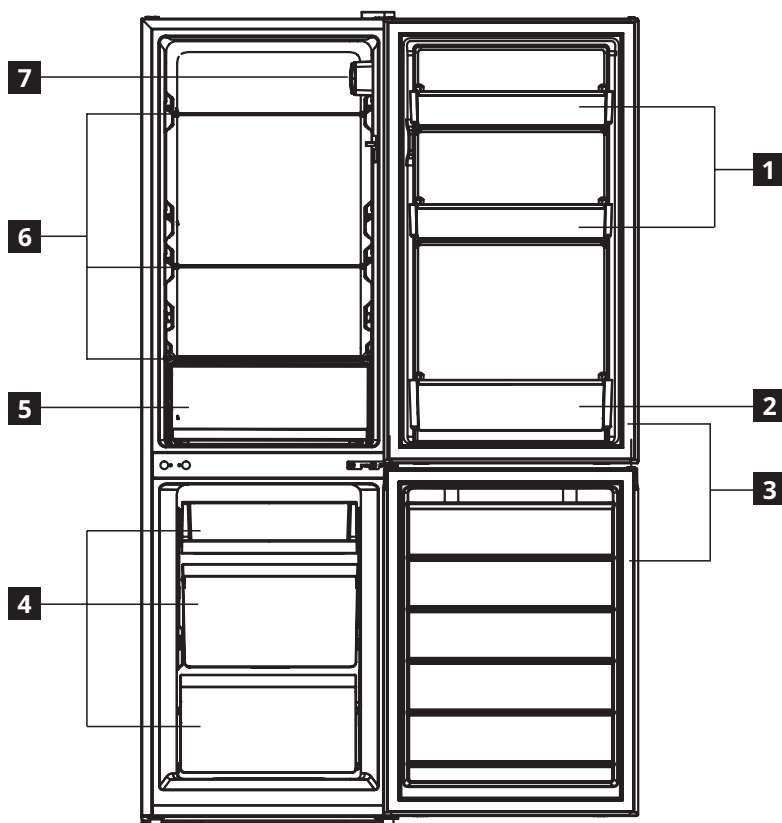

Illustration à titre de référence uniquement

Descrizione del prodotto

Panoramica del prodotto



- | | |
|--------------------------------------|--------------------------------|
| 1 Ripiani dello sportello | 5 Cassetto per verdure |
| 2 Ripiano per bottiglie | 6 Scaffali in vetro |
| 3 Guarnizioni dello sportello | 7 Pannello di controllo |
| 4 Cassetti del congelatore | |

Primo utilizzo

Collegare l'apparecchio all'alimentazione. Le temperature ideali per la conservazione degli alimenti sono già impostate in fabbrica (valore intermedio). La posizione dei ripiani del frigorifero non influenza in alcun modo l'uso efficiente dell'energia.

Nota: dopo l'accensione, l'apparecchio ha bisogno di 4-5 ore per raggiungere la temperatura corretta per conservare delle quantità tipiche di alimenti.

Importante!

In conformità con le normative in vigore in alcuni paesi, è necessario dotare il frigorifero con uno speciale dispositivo da posizionare in basso nel vano frigo (vedere la figura seguente) pensato per indicare la zona più fredda.

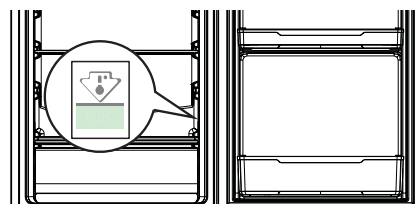

Funzionamento

Pannello di controllo

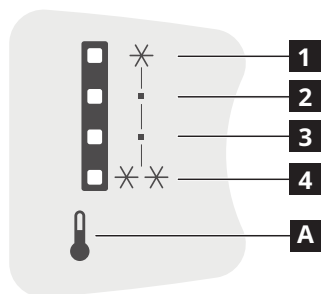

1 Indicatore 8 °C

2 Indicatore 6 °C

3 Indicatore 4 °C

4 Indicatore 2 °C

A Pulsante di impostazione della temperatura

Nota: non utilizzare oggetti appuntiti per azionare il pannello di controllo. Quest'ultimi potrebbero graffiare o danneggiare il pannello di controllo.

Accensione

Una volta collegata la spina di alimentazione a una presa elettrica, l'apparecchio si accende e inizia a funzionare.

Display

In caso di guasto del sensore di temperatura, i rispettivi indicatori lampeggiano.

Stato dell'indicatore	Guasto
L'indicatore 8 °C (1) lampeggia.	Guasto del sensore della temperatura del frigorifero
L'indicatore 4 °C (3) lampeggia.	Guasto del sensore della temperatura ambiente
L'indicatore 6 °C (2) lampeggia.	Guasto al sensore di temperatura di sbrinamento del frigorifero

Nota: In caso di guasto, segnalato da un lampeggio, contattare il centro assistenza.

Impostazione della temperatura

Temperatura consigliata

Vano frigorifero: +4 °C (impostazione di fabbrica)

- La temperatura del vano frigorifero può essere impostata tramite il pannello di controllo.
- La temperatura del vano congelatore non può essere impostata in modo diretto. In ogni caso, quanto più freddo è il vano frigorifero, tanto più freddo è il vano congelatore.

- Questo apparecchio non è dotato di una funzione di memoria. Dopo il collegamento, la temperatura impostata è sempre di 4 °C.
- Per impostare la temperatura, premere il pulsante di impostazione della temperatura **A** una o più volte finché l'indicatore della temperatura desiderata impostata non si accende. L'apparecchio funzionerà in base alla nuova temperatura impostata entro 15 secondi.

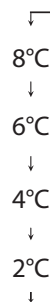

Consigli:

- Più bassa è la temperatura impostata, più a lungo si possono conservare in sicurezza gli alimenti e maggiore sarà il consumo di elettricità dell'apparecchio.
- Più alta è la temperatura impostata, più velocemente si decompongono gli alimenti conservati e meno elettricità verrà consumata dall'apparecchio.

Modalità di super raffreddamento

- Per portare l'apparecchio in modalità di super raffreddamento, tenere premuto il pulsante di impostazione della temperatura **A** per 3 secondi. I due indicatori superiori (**1** e **2**) si accendono e l'apparecchio passa in modalità di super raffreddamento in 15 secondi.
- L'apparecchio esce automaticamente dalla modalità di super raffreddamento dopo 6 ore. Per uscire anzitempo dalla modalità, premere il pulsante di impostazione della temperatura **A**.

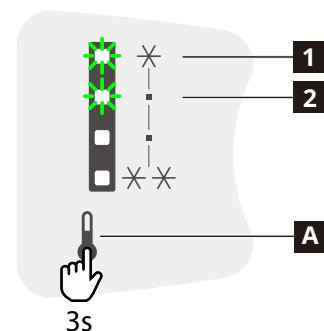

Modalità di congelamento rapido

- Per impostare l'apparecchio in modalità di congelamento rapido, tenere premuto il pulsante di impostazione della temperatura **A** per 6 secondi. I due indicatori inferiori (**3** e **4**) si accendono e l'apparecchio passa in modalità di congelamento rapido in 15 secondi.
- L'apparecchio uscita automaticamente dalla modalità di congelamento rapido dopo 40 ore. Per uscire anzitempo dalla modalità, premere il pulsante di impostazione della temperatura **A**.

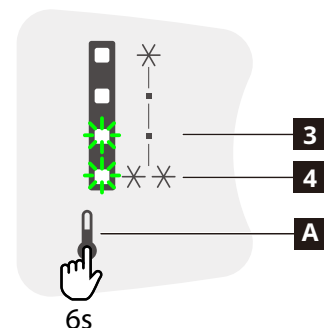

Spegnimento

Per spegnere l'apparecchio, scollegare la spina di alimentazione dalla presa elettrica.

Vano frigo

Consigli per la refrigerazione di alimenti freschi

- Coprire o avvolgere gli alimenti, in particolare quelli con un gusto o un aroma forte,
- Posizionare gli alimenti in modo che l'aria possa circolare liberamente attorno ad essi.
- Per ottenere le massime prestazioni, lasciare uno spazio sufficiente nel vano frigo in modo che l'aria possa circolare attorno alle confezioni. Inoltre, lasciare spazio sufficiente nella parte anteriore, in modo che lo sportello possa chiudersi saldamente.
- Non introdurre alimenti o liquidi caldi nel vano frigo.
- Carne (di tutti i tipi): avvolgerla in una confezione adatta e riporla sullo scaffale in vetro sopra al cassetto per verdure. Conservare la carne al massimo per 1-2 giorni.
- Alimenti cotti e piatti freddi: coprire e posizionarli su qualunque scaffale.
- Frutta e verdura: pulire accuratamente e riporla nel cassetto per verdure. Banane, patate, cipolle e aglio non devono essere conservati nel frigorifero senza confezione.
- Burro e formaggio: posizionarli in dei contenitori speciali ermetici oppure avvolgerli nella pellicola di alluminio o in dei sacchetti di polietilene, per impedire quanto più possibile che l'aria penetri all'interno.
- Bottiglie: chiuderle con dei tappi e posizionarle sui ripiani per sportello.

Vano congelatore

Consigli per congelare alimenti freschi

- La quantità massima di alimenti freschi che può essere congelata in 24 ore è riportata sulla targa di identificazione.
- In caso di primo utilizzo, o dopo un certo periodo di inutilizzo, prima di collocare i prodotti nello scomparto si raccomanda di fare funzionare l'apparecchio per almeno 2 ore alla temperatura più fredda.
- Non disporre gli alimenti freschi a contatto con quelli già congelati, per evitare l'aumento della temperatura di questi ultimi.
- Avvolgete gli alimenti per proteggerli dall'acqua, dall'umidità o dalla condensa; in questo modo eviterete la diffusione di eventuali odori nel frigorifero e garantirete una migliore conservazione dei cibi congelati.
- Gli alimenti magri si conservano meglio e più a lungo di quelli ricchi di grassi, mentre il sale riduce la durata di conservazione degli alimenti.
- Non collocare mai alimenti caldi nel congelatore. Raffreddare gli alimenti caldi prima di congelarli fa risparmiare energia e prolunga la durata di vita dell'apparecchio.
- Non ricongelare gli alimenti parzialmente scongelati.
- **Nota:** Non posizionare alimenti o bevande confezionati in vetro nel vano congelatore.
- Per ottenere le massime prestazioni, lasciare uno spazio sufficiente nel vano congelatore in modo che l'aria possa circolare attorno alle confezioni. Inoltre, lasciare spazio sufficiente nella parte anteriore, in modo che lo sportello possa chiudersi saldamente.

Consigli per conservare alimenti surgelati

Per ottenere risultati ottimali è consigliabile:

- controllare che gli alimenti surgelati esposti nei punti vendita siano stati adeguatamente conservati.
- assicurarsi che gli alimenti surgelati vengano trasferiti dal punto vendita al vano congelatore entro il più breve tempo possibile.
- Non aprire lo sportello troppo spesso e limitare il più possibile i tempi di apertura.
- una volta scongelati, gli alimenti si deteriorano rapidamente e non possono essere ricongelati;
- non superare la durata di conservazione indicata sulla confezione.

Installazione

⚠ AVVERTENZA! Prima di installare l'apparecchio, leggere attentamente le informazioni sulla sicurezza contenute nel libretto relativo alla sicurezza e alla garanzia.

Checklist di installazione

Sportello

- Lo sportello sigilla completamente su tutti i lati
- Lo sportello è a livello

Livellamento

- Il frigorifero è a livello

Alimentazione

- Attendere 4 ore
- Rete di alimentazione domestica accesa
- Frigorifero collegato

Controlli finali

- Rimozione del materiale di imballaggio
- Temperatura del frigorifero impostata

Luogo d'installazione

- Per una corretta installazione dell'apparecchio, seguire le istruzioni di assemblaggio fornite separatamente.
- Installare l'apparecchio in un ambiente, la cui temperatura ambiente corrisponda alla classe climatica indicata sulla targa di identificazione dell'apparecchio. Ciò garantisce il corretto funzionamento dell'apparecchio. Di seguito è riportata la spiegazione delle classi climatiche:

Classe climatica	Intervallo di temperatura ambiente
SN	da +10 °C a +32 °C
N	da +16 °C a +32 °C
ST	da +16 °C a +38 °C
T	da +16 °C a +43 °C

- "SN" indica che il frigorifero è pensato per essere utilizzato ad una temperatura ambiente compresa tra 10 e 32 °C.
- "N" indica che il frigorifero è pensato per essere utilizzato ad una temperatura ambiente compresa tra 16 e 32 °C.
- "ST" indica che il frigorifero è pensato per essere utilizzato ad una temperatura ambiente compresa tra 16 e 38 °C.
- "T" indica che il frigorifero è pensato per essere utilizzato ad una temperatura ambiente compresa tra 16 e 43 °C.

- ⓘ Con alcuni modelli di apparecchi, potrebbero verificarsi problemi di funzionamento nel caso in cui operino al di fuori degli intervalli di temperatura previsti. Il corretto funzionamento può essere garantito solo nel rispetto degli intervalli di temperatura indicati. In caso di dubbi in merito all'installazione, rivolgersi al rivenditore, al servizio clienti o al centro di assistenza autorizzato più vicino.

Luogo di utilizzo

Per garantire prestazioni ottimali, l'apparecchiatura deve essere installata lontano da fonti di calore come termosifoni, boiler e luce solare diretta. Verificare che sul lato posteriore sia garantita un'adeguata circolazione dell'aria.

Livellamento dell'apparecchio

Se l'apparecchio oscilla, regolare l'altezza dei due piedini nella parte anteriore dell'apparecchio in modo da livellarlo perfettamente. Fare riferimento alle istruzioni di assemblaggio fornite separatamente per una descrizione dettagliata della procedura di installazione.

1. Scollegare la spina dell'apparecchio dalla presa di alimentazione.
2. Ruotare il piede in senso orario per sollevare l'apparecchio. Ruotarlo in senso antiorario per abbassare l'apparecchio.

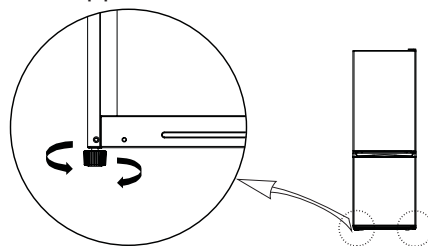

Pulizia dell'apparecchio.

Prima di utilizzare l'apparecchio per la prima volta, pulirlo per eliminare l'odore tipico di un prodotto nuovo.

1. Assicurarsi che l'apparecchio sia scollegato dall'alimentazione.
2. Pulire all'interno con un panno morbido e umido.
3. Lavare gli accessori interni con acqua tiepida e sapone neutro, quindi asciugare accuratamente.

ATTENZIONE!

Non utilizzare detergenti o solventi abrasivi, a base di cloruro o acidi.

- Non utilizzare spugne abrasive. Le superfici metalliche potrebbero deteriorarsi.
- Non lavare gli accessori in lavastoviglie. Potrebbero deformarsi.

Collegamento elettrico

⚠ ATTENZIONE! Tutti gli interventi elettrici necessari per installare l'apparecchio devono essere eseguiti da un elettricista qualificato o da personale competente.

⚠ AVVERTENZA! L'apparecchio deve essere collegato a terra. L'inosservanza di queste istruzioni può causare la morte o il rischio di incendio o scosse elettriche.

Il produttore non sarà in alcun modo responsabile in caso di inosservanza delle misure di sicurezza. Questo apparecchio è conforme alle direttive CEE.

Sostituzione della lampadina

L'apparecchio è dotato di una lampadina LED per l'illuminazione interna.

Questa lampadina può essere sostituita solo da un tecnico qualificato. Contattare il centro assistenza autorizzato. Per un servizio assistenza più rapido, fare sempre riferimento all'elenco dei centri di assistenza autorizzati riportato alla fine dell'opuscolo sulla sicurezza e la garanzia o del manuale dell'utente completo e contattare i numeri di telefono corrispondenti.

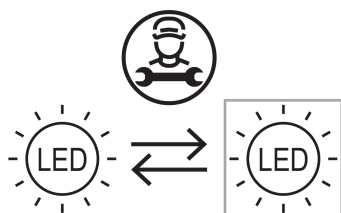

Informazioni tecniche

Categoria del prodotto	
Tipo di prodotto	Frigorifero - Congelatore
Tipo di installazione	Unità autonoma
Dimensioni del prodotto	
Altezza	1500 mm
Larghezza	470 mm
Profondità	515 mm
Volume netto	
Frigorifero	115,0 litri
Congelatore	59,0 litri
Sistema di sbrinamento	
Frigorifero	Manuale
Congelatore	Manuale
Altre specifiche	
Valutazione a stelle	
Tempo di aumento della temperatura	8 ore
Consumo energetico	195 kWh/anno
Livello di rumorosità	38 dB(A)
Classe di efficienza energetica	E
Tensione nominale	220 - 240 V~
Frequenza nominale	50 Hz
Classe di efficienza energetica del sistema di illuminazione	Eccezione

Nota: Le informazioni sul prodotto contenute nel database dei prodotti sono accessibili eseguendo la scansione del codice QR sull'etichetta EPREL.

❶ Il codice prodotto e il numero di serie sono riportati sulla targa di identificazione sul lato interno sinistro dell'apparecchio.

