

Guía de compra

BETYDLIG/RÄCKA/HUGAD

Solución para ventana

Partes

Soporte de pared/techo
Soporte para barra de cortina
Barra de cortina
Remate

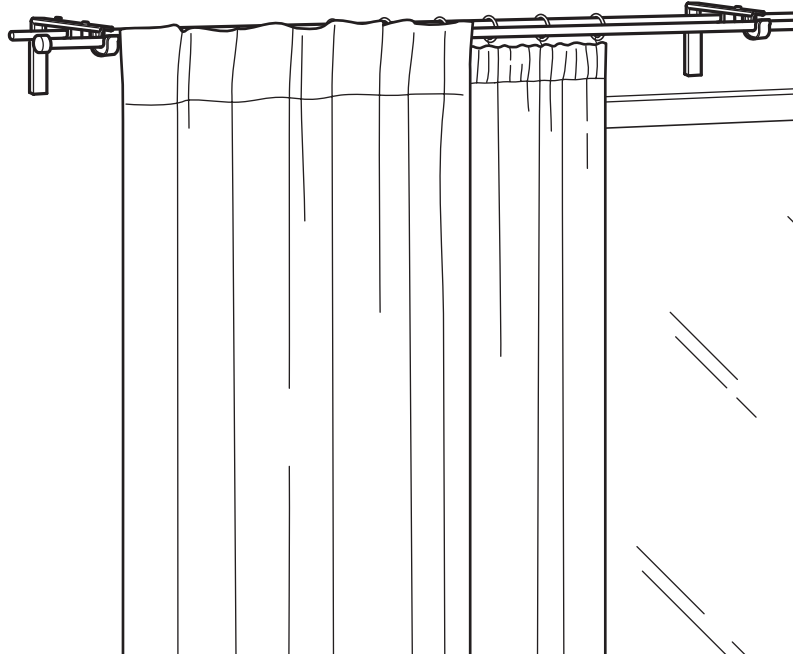

Sencillo, funcional y bonito

Cada persona tiene unas necesidades y preferencias diferentes a la hora de decorar las ventanas de casa. Pero no importa si estás creando soluciones de 1, 2 o 3 capas, necesitarás hardware como barras de cortina, soportes, soportes para barras de cortina y remates.

Nuestras barras están disponibles en diferentes colores y diámetros para que puedas elegir la que más se adapte al peso de la cortina. La barra de cortina RÄCKA tiene un diámetro más pequeño que la barra de cortina HUGAD, pero ambas son extensibles para que puedas adaptarlas al ancho de tu ventana.

Los soportes para barras de cortina y soportes BETYDLIG también están disponibles en diferentes colores para que combinen con la barra que elijas. Se pueden instalar en el techo o en la pared, dependiendo del estilo que prefieras, la impresión que quieras crear en la estancia, la funcionalidad deseada y la distancia a la que te encuentres de las ventanas.

Los remates son esos pequeños pero importantes detalles que ponen el toque final. Nuestros remates son intercambiables para que puedas elegir tu favorito ahora y cambiarlo tantas veces como quieras cuando quieras renovarlo.

Es posible que no todos los productos (que se muestran aquí) estén disponibles en la tienda. Ponte en contacto con el personal o consulta www.IKEA.com para obtener más información. Si quieres más detalles sobre los productos, consulta la etiqueta del precio y consulta Internet. Todas las unidades requieren montaje.



Cómo montarlo

①

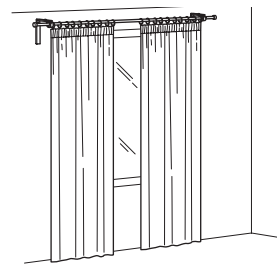

②

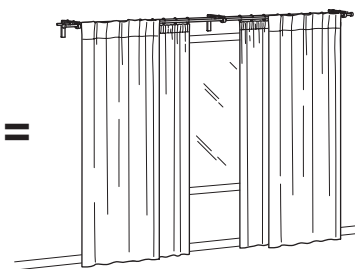
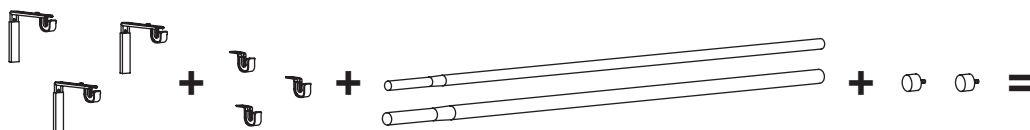

1. Los soportes se pueden montar en la pared o en el techo. Y la posición del soporte de la barra se puede ajustar, lo que permite colgar las cortinas cerca de la ventana o más alejadas. Las barras de cortina están disponibles en dos diámetros, tres longitudes y tres colores. Todos son extensibles. Puedes completar la expresión fácilmente con remates de la IKEA surtido.

2. Para crear una solución por capas, solo tienes que comprar soportes para barras adicionales y montarlos en los soportes. A continuación, añade barras de cortina adicionales.

Es bueno saber

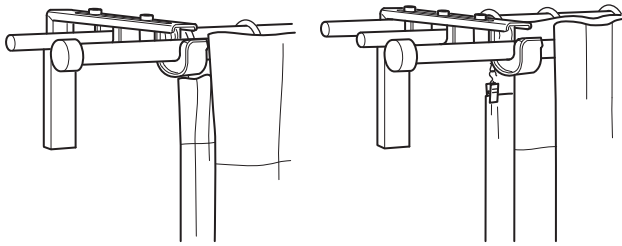

Los soportes BETYDLIG tienen forma de L y se pueden acoplar de forma que el brazo se alargue o se acorta, adaptando así la distancia entre la cortina y la ventana. Cuando los soportes se montan en la pared, un brazo más largo permite hasta 3 soportes para barras de cortina, por lo que puedes crear varias capas. Un brazo más corto sostiene un máximo de 2 soportes para barras.

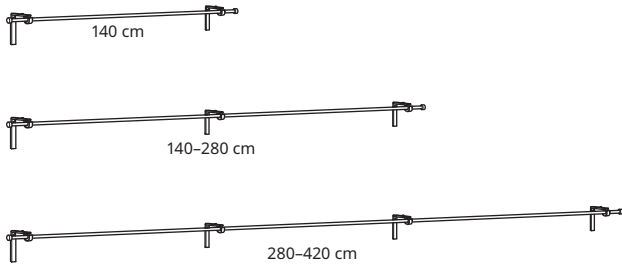

La longitud máxima entre 2 soportes es de 140 cm. Si la solución es más larga, añade un soporte por cada 140 cm. Para las barras de cortina de 140 a 280 cm debes utilizar 3 soportes; y 4 soportes para barras de entre 280 y 420 cm.

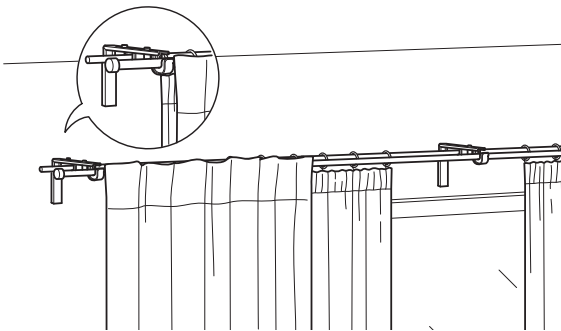

Se necesitan barras de cortina y soportes adicionales para crear una solución en capas, que se venden por separado.

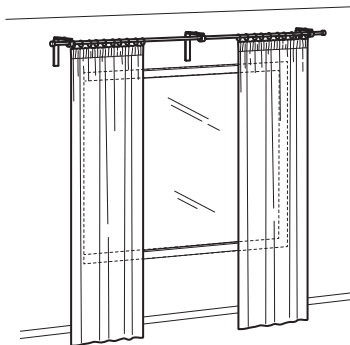

La barra de cortina RÄCKA soporta hasta 5 kg de peso y la barra de cortina HUGAD soporta hasta 10 kg cuando se coloca a 140 cm de distancia entre ellas. Comprueba siempre la carga máxima de la barra para comprobar que puede soportar el peso de la cortina.

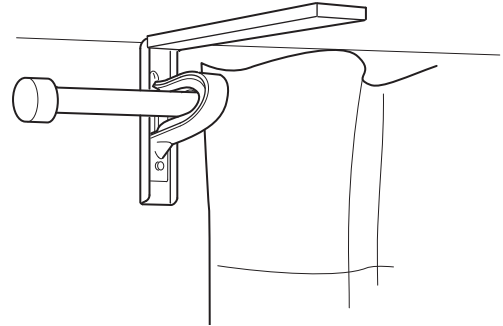

Cuando los soportes se montan en el techo, puedes elegir cualquier longitud del brazo para adaptar la distancia entre la cortina y la ventana, pero solo puedes montar 1 soporte para barra de cortina.

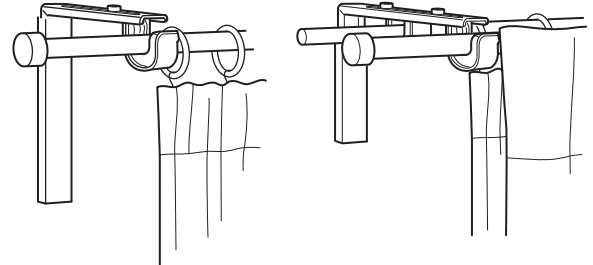

Las barras de cortina están disponibles en dos diámetros (19 y 28 mm) y en diferentes longitudes y colores. Todos son extensibles. Puedes completar la expresión con remates intercambiables del IKEA surtido.

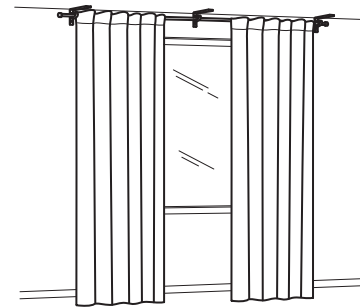

Los soportes para barra de cortina y soportes BETYDLIG soportan un máximo de 10 kg cuando se colocan a 140 cm de distancia entre sí, y el peso de la cortina se distribuye uniformemente sobre la barra de cortina.

Cómo medir y planificar tu solución de cortina

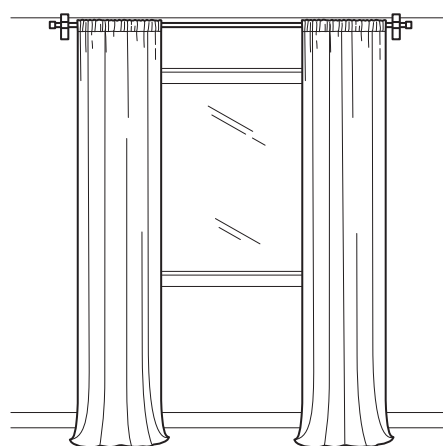
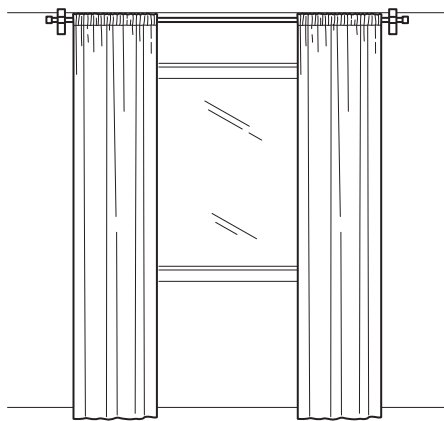
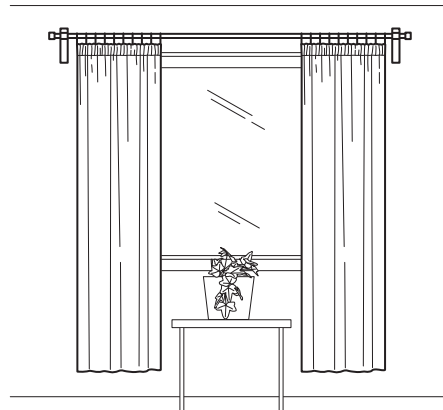
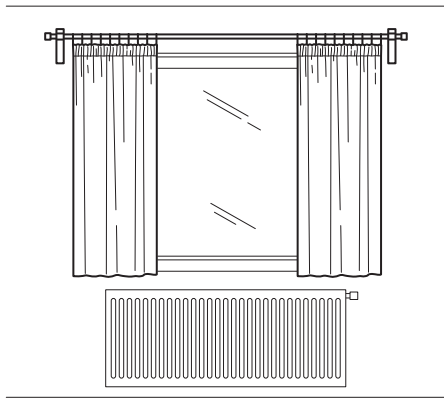

Paso 1 Ten en cuenta el largo de la cortina.

¿Prefieres la longitud del alféizar, el delantal, el suelo, o prefieres que las cortinas se acumulen en el suelo?

Paso 2 Elige si lo quieres en el techo o en la pared.

Fíjate bien en la ventana, en su abertura y en si hay un alféizar, un radiador, plantas o muebles a tener en cuenta.

Elige si quieres colgar barras de cortina directamente del techo o en la pared. Esto determinará la longitud de la cortina.

- Cuando se monta en el techo, absorbe y aísla mejor, y hace que la estancia parezca más grande.
- Las soluciones de pared se suelen colocar unos 15 cm por encima de la ventana. Pero en realidad depende de ti decidir la altura.

Deja una distancia de unos 12-15 cm entre la cortina y la ventana/pared para que no obstruya la ventana cuando se tire hacia un lado.

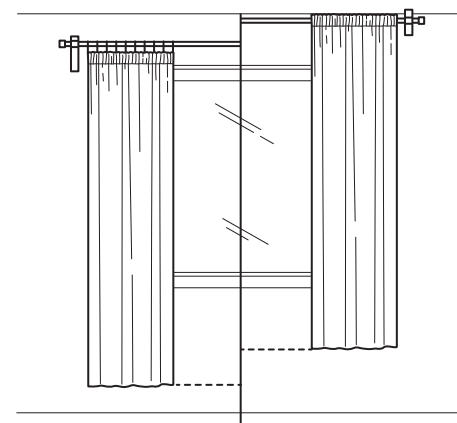

Cómo medir y planificar tu solución de cortina

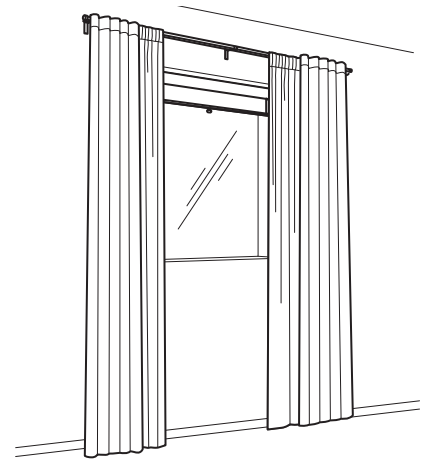
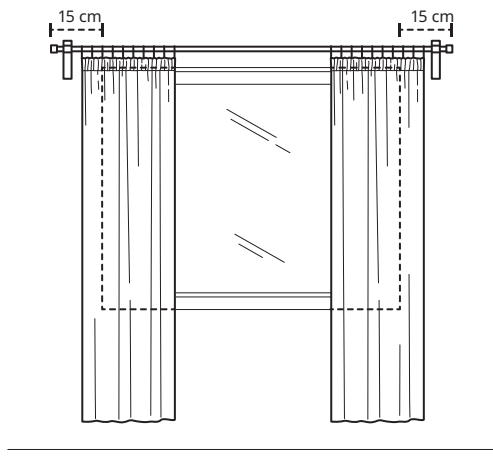

Paso 3 Calcula el ancho del riel o la barra de cortina.

Mide el ancho de la ventana. En el caso de las cortinas de tela, añade un mínimo de 15 cm a cada lado para que cubran toda la ventana y permitan que las cortinas se abran por completo.

Consejo:

¿Combinas cortinas con estores? Añade algunos centímetros de ancho para que las cortinas sean más anchas que los estores.

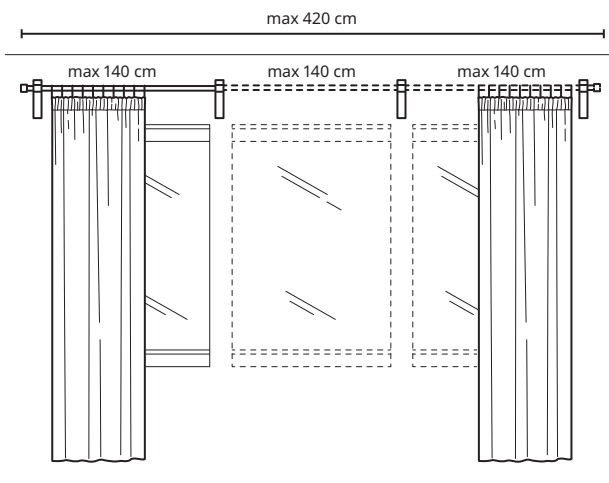

Paso 4 Calcula el número de soportes.

Reglas para una barra o riel estable:

- Utiliza 2 soportes para barras o rieles de cortina de hasta 140 cm.
- Utiliza 3 soportes para barras o rieles de cortina de entre 140 y 280 cm.
- Utiliza 4 soportes para barras o rieles de cortina de más de 280 cm de largo.

Combinaciones

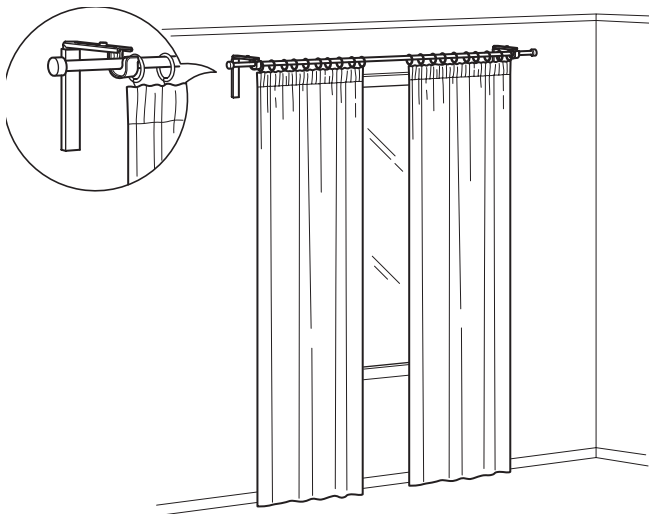

Una sola ventana, por ejemplo de 130 cm, con una solución de una sola capa.

Solución para ventana

RÄCKA barra de cortina 120–210 cm	302.171.59	1 ud
BETYDLIG soporte de pared/techo	602.172.28	2 uds
PASSANDE remate 2 uds/pack	202.199.36	1 ud

Esta combinación

(Las cortinas y los accesorios colgantes no están incluidos).

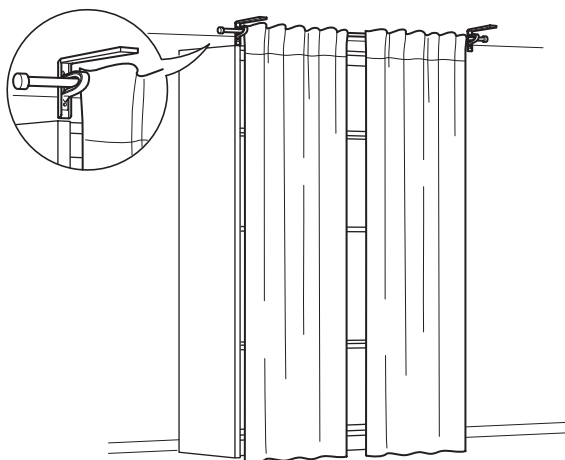

Para cubrir una solución de almacenaje abierto. Los soportes se pueden montar en el techo.

Solución para ventana

RÄCKA barra de cortina 120–210 cm	302.171.59	1 ud
BETYDLIG soporte de pared/techo	602.172.28	2 uds
PASSANDE remate 2 uds/pack	202.199.36	1 ud

Esta combinación

(Las cortinas no están incluidas).

Combinaciones

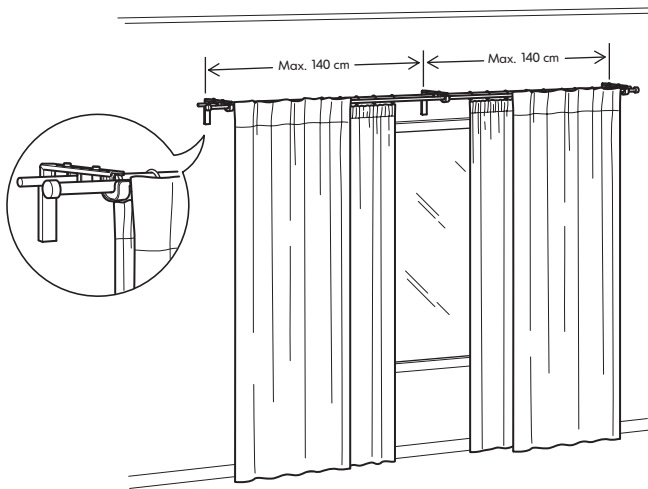

Una ventana amplia, por ejemplo de 280 cm, con una solución de doble capa: cortina transparente dentro y cortina gruesa exterior.

Solución para ventana

RÄCKA barra de cortina 210-385 cm	702.171.57	1 ud
Barra de cortina HUGAD 210-385 cm	502.171.39	1 ud
BETYDLIG soporte de pared/techo	602.172.28	3 uds
BETYDLIG soporte para barra de cortina	502.198.93	3 uds
PASSANDE remate 2 uds/pack	202.199.36	1 ud

Esta combinación

(Las cortinas y los accesorios colgantes no están incluidos).

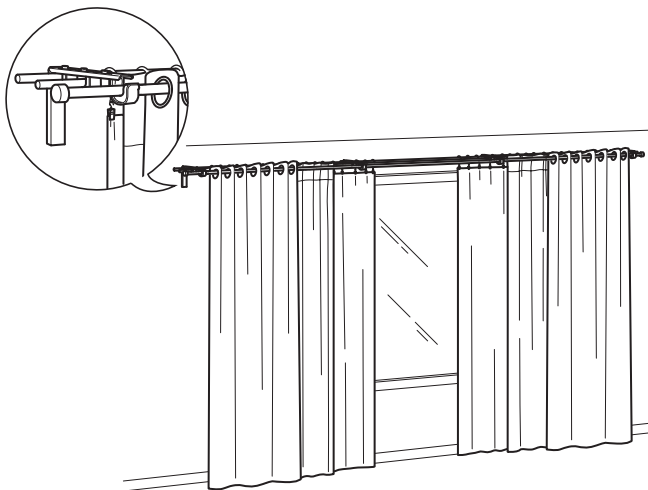

Una ventana grande, por ejemplo de 320 cm, con una solución de triple capa. Esta configuración permite dejar estancia para paneles, cortinas traslúcidas y cortinas pesadas al mismo tiempo.

Solución para ventana

RÄCKA barra de cortina 210-385 cm	702.171.57	2 uds
Barra de cortina HUGAD 210-385 cm	502.171.39	1 ud
BETYDLIG soporte de pared/techo	602.172.28	4 uds
BETYDLIG soporte para barra de cortina	502.198.93	8 uds
PASSANDE remate 2 uds/pack	202.199.36	1 ud

Esta combinación

(Las cortinas y los accesorios colgantes no están incluidos).