

TRANSPORT

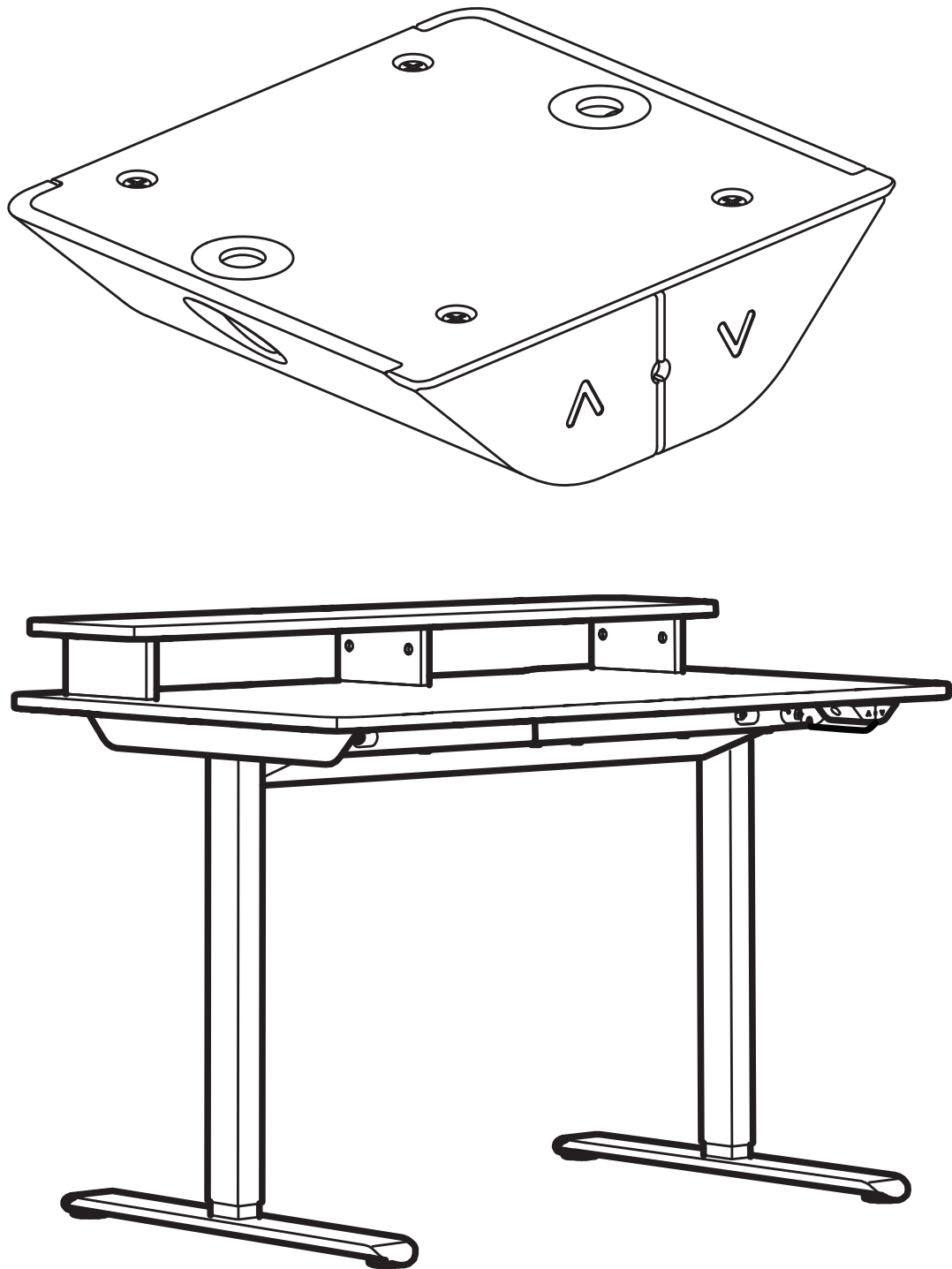

Design and Quality
IKEA of Sweden

Español	3
Català	6
Euskara	9
Galego	12

Una superficie de trabajo con interfaz de control para regular la altura, hacia arriba y hacia abajo, de manera electromecánica. Este producto pueden usarlo niños a partir de 8 años y personas con capacidades físicas, sensoriales o mentales reducidas o con falta de experiencia y conocimientos si se encuentran bajo la supervisión de una persona responsable de su seguridad o si han recibido de esta instrucciones acerca del uso seguro del producto y son conscientes de los peligros que puede entrañar. Los niños no deben jugar con el producto. La limpieza y el mantenimiento no deben efectuarlos niños sin la supervisión de un adulto.

Instrucciones para el escritorio de pie/sentado TRAVSPORT

Modelo:	TRAVSPORT EI sit/stand
Entrada:	100-240 V, 50/60 Hz, 2.0 A
Nivel de sonido:	aprox. 50 dB
Consumo energético en modo espera:	0.35 W (solo el controlador)
Intervalo de regulación de la altura:	71-118 cm
Carga máxima:	50 kg (40 kg para la superficie principal de la mesa + 10 kg para el estante)
Intervalo de temperatura para uso:	+5 hasta +40° C / 41 hasta 104° F
Intervalo de temperatura para almacenamiento:	-10 hasta +50° C / 14 hasta 112° F
Humedad:	del 20 % al 80 % a +30° C / 86° F
Fuente de alimentación:	DC 29.0 V, 1.8 A

Este producto solo se debe utilizar con la unidad de alimentación que incluye.

Toda persona que instale, utilice regularmente este escritorio o sea responsable de su mantenimiento o reparación debe leer atentamente estas instrucciones. Mantén estas instrucciones cerca del escritorio.

Instrucciones de instalación

Conecta el controlador manual a la fuente de alimentación siguiendo las instrucciones de montaje.

Uso del escritorio

El escritorio solo se debe utilizar como superficie de trabajo con la posibilidad de regular la altura para trabajar de pie o sentado. Se debe utilizar únicamente en espacios interiores y secos (oficinas o similares).

Sigue estas instrucciones para ajustar la altura del escritorio:

1. Asegúrate de que todos los cables están conectados.
2. Asegúrate de que no hay ningún objeto que pueda impedir el movimiento del escritorio.
3. Pulsa los botones hacia arriba/hacia abajo del controlador de mano para ajustar la altura del escritorio.

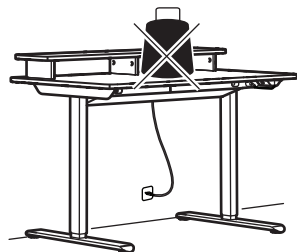
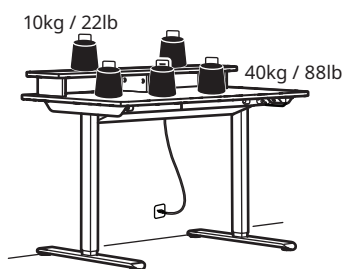

Normas de seguridad

Cuando el escritorio suba o baje, mantén la distancia de seguridad suficiente para evitar quedar atrapado entre el tablero del escritorio en movimiento y objetos fijos del entorno. Cuando subas o bajes el escritorio, asegúrate de estar atento para evitar lesiones a personas o daños a objetos. El tablero del escritorio no debe quedar bloqueado por ningún objeto fijo, ya que podría volcar. Retira siempre las sillas del escritorio antes de subirlo o bajarlo. El trípode del escritorio no se debe alterar o reconstruir de ninguna forma. Antes de efectuar trabajos de mantenimiento o reparación del escritorio, siempre se debe desconectar de la toma de pared (del enchufe conectado). Está absolutamente prohibido modificar la caja de control y el controlador de mano. Está absolutamente prohibido modificar las patas. El escritorio no debe utilizarse como un dispositivo elevador para personas.

Instrucciones de mantenimiento y reparación

Después de aproximadamente una semana de uso, comprueba que los tornillos están bien apretados. Si no consigues subir o bajar el escritorio, comprueba las conexiones entre el enchufe del escritorio y la toma de pared (enchufe) y asegúrate de que todos los cables están bien conectados. Si hay que sustituir alguna parte o algún componente del sistema eléctrico, desconecta primero el cable eléctrico de la toma de pared (enchufe). Cuando hayas terminado con la sustitución, conecta el cable eléctrico a la toma de pared (enchufe) y finaliza el proceso de restablecimiento según las instrucciones. Una vez finalizado el restablecimiento, el escritorio estará listo para usarse. Si el escritorio sigue sin funcionar, ponte en contacto con el servicio de atención al cliente o la tienda IKEA más cercana.

Mantenimiento del producto

No intentes reparar por tu cuenta el producto, ya que la apertura o retirada de las tapas te puede exponer a un riesgo de descarga eléctrica, entre otros peligros.

Fabricante: IKEA of Sweden AB

Dirección: Box 702, SE-343 81 Älmhult, SUECIA

N.º de teléfono: +46(0)476-648500

CONSERVA ESTAS INSTRUCCIONES



Este electrodoméstico debe usarse en interiores.



El símbolo del contenedor tachado indica que el artículo no debe desecharse con los residuos domésticos. Se debe reciclar según la normativa local medioambiental de eliminación de residuos. Si separas los artículos que llevan este símbolo de los residuos domésticos, ayudarás a reducir el volumen de basura que se envía a incineradoras y vertederos, así como a minimizar los posibles efectos perjudiciales que esto pueda tener en la salud de las personas y el medioambiente. Para más información, ponte en contacto con tu tienda IKEA más cercana.

La Declaración de Conformidad de la UE se incluye en el paquete como documento aparte.

Instrucciones del controlador de mano:

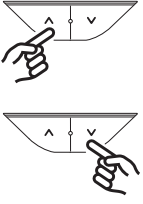
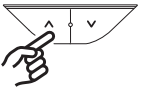
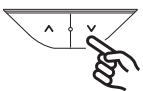
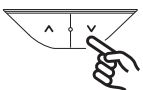
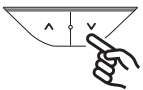
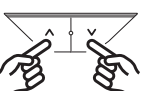
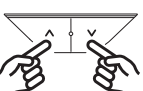
Funcionamiento y estado	Botones de funcionamiento	Método de funcionamiento	Duración de pulsación del botón	Color de la luz	Efecto de la luz	Nota
Activación	Botón hacia arriba o abajo 	Pulsación corta	Menos de 300 milisegundos	Sin luz	Luz verde	Si pasan 15 segundos sin pulsar ningún botón, el controlador entrará en el modo de reposo y se apagará la luz del indicador. Una pulsación corta lo activará, pero no ejecutará ningún comando de botón.
Hacia arriba	Botón hacia arriba (1) 	Pulsación larga: movimiento continuo hacia arriba	Pulsación corta: movimiento de 10 mm hacia arriba	Sin luz	/	/
Hacia abajo	Botón hacia abajo (2) 	Pulsación larga: movimiento continuo hacia abajo	Pulsación corta: movimiento de 10 mm hacia abajo	Sin luz	/	/
Restablecimiento	Pulsación larga del botón hacia abajo 	Pulsación larga del botón hacia abajo	/	Luz naranja	Luz verde	Mantén pulsado el botón hacia abajo del controlador de mano durante 5 segundos. Cuando la luz del indicador cambie a naranja, suelta el botón: el escritorio pasará al modo de reinicio. El escritorio se reinicia automáticamente. Una vez completado el reinicio, la luz del indicador parpadea en verde y el escritorio estará listo para usarse con normalidad.
Error/estado anómalo	Pulsación larga del botón hacia abajo 	Pulsación larga del botón hacia abajo	/	Luz naranja	Luz verde	Si se produce un error, el indicador parpadeará en naranja. Mantén pulsado el botón hacia abajo durante 5 segundos hasta que la luz del indicador se ilumine de manera fija en naranja y, entonces, suelta el botón: el escritorio pasará al modo de reinicio. El escritorio descenderá hasta su posición más baja y, lentamente, volverá a la posición inicial. Cuando se haya completado esta secuencia, el indicador parpadeará en verde y el escritorio volverá a funcionar con normalidad. Mientras baja, puedes pulsar cualquier botón para detener el reinicio. Para reanudarlo, mantén pulsado el botón hacia abajo durante otros 5 segundos.
Estado de protección contra sobrecalentamiento	/	Deja descansar la unidad durante 18 minutos aproximadamente antes de seguir usándola.	/	Luz azul	Luz verde	No se trata de un error o estado anómalo, pero si los motores funcionan sin descanso, la protección contra sobrecalentamiento puede activarse. Después de dejar descansar la unidad durante 18 minutos, la luz naranja se apagará y la podrás seguir usando.
Bloqueo para niños	Botón hacia arriba y abajo 	Mantén pulsados el botón hacia arriba y abajo	3 segundos	Luz verde	Luz roja	En el modo de parpadeo en verde (modo de funcionamiento normal), al pulsar simultáneamente los botones hacia arriba y abajo durante 3 segundos se activará el bloqueo, lo que hará que la luz roja parpadee y que se deshabiliten todas las funciones de los botones.
Desbloqueo	Botón hacia arriba y abajo 	Mantén pulsados el botón hacia arriba y abajo	3 segundos	Luz roja	Luz verde	Para desbloquearlo, vuelve a pulsar simultáneamente los botones hacia arriba y abajo durante 3 segundos. Esto restaurará la funcionalidad de los botones, y la luz verde parpadeará para indicar el modo de funcionamiento normal.

Notas importantes

- Una vez finalizado el restablecimiento, todos los parámetros se restablecen a los valores de fábrica.
- Durante el restablecimiento, se deshabilita el sistema anticollisiones.

Resolución de problemas de TRAVSPORT

Problema	Comprobación	Prueba lo siguiente
El escritorio no se mueve. La luz naranja parpadea.	1. Comprueba que todos los cables estén conectados y no presenten daños.	1. Vuelve a conectar todos los cables.
	2. Desconecta el escritorio de la toma de pared durante aproximadamente un minuto y vuelve a conectarlo.	2. Sigue las instrucciones para llevar a cabo el restablecimiento. Si el problema persiste, ponte en contacto con el servicio de atención al cliente de IKEA.
Solo se mueve una pata.	1. Desconecta el escritorio de la toma de pared y comprueba que todas las piezas estén correctamente montadas.	1. Sigue las instrucciones para llevar a cabo el reinicio. Si el problema persiste, ponte en contacto con el servicio de atención al cliente de IKEA.
El escritorio se para y vuelve hacia atrás mientras está en funcionamiento.	1. Comprueba que el escritorio no esté sobrecargado. (Carga máxima: 50 kg)	1. Quita las cosas que pesen del escritorio.
	2. Comprueba que no haya nada que obstaculice el escritorio.	2. Retira el obstáculo. Sigue las instrucciones para llevar a cabo el reinicio.
	3. Comprueba que el cable eléctrico pueda moverse libremente y tenga suficiente holgura cuando el escritorio esté en la posición más alta.	3. Si el cable eléctrico está atrapado, suéltalo. Asegúrate de que tenga suficiente largura cuando el escritorio esté en la posición más alta.

Una superfície de treball d'altura regulable electromecànicament amb una interfície de control per augmentar i reduir l'altura. Els infants a partir de 8 anys, les persones amb discapacitats físiques, sensorials o mentals o les persones sense experiència i coneixements poden fer servir aquest producte sota la supervisió d'una persona responsable de la seva seguretat o si reben instruccions sobre l'ús segur del producte i comprenen els perills que representa. No s'ha de permetre que els infants facin servir aquest producte per jugar. Els infants no poden netejar el producte ni fer-hi tasques de manteniment sense la supervisió d'un adult.

Consells i instruccions per a l'escriptori per treballar assegut/dempeus TRAVSPORT.

Model:	TRAVSPORT EI sit/stand
Entrada:	100-240 V AC, 50/60 Hz, 2.0 A
Nivell de soroll:	Aproximadament 50 dB
Consum de potència en repòs:	0.35 W (només comandament manual)
Interval de regulació de l'altura:	71 cm - 118 cm
Pes màxim:	50 kg (40 kg la superfície principal de la taula + 10 kg la lleixa)
Interval de temperatura d'ús:	de +5 a +40 °C (de 41 a 104 °F)
Interval de temperatura d'emmagatzematge:	de -10 a +50 °C (de 14 a 122 °F)
Humitat:	del 20% al 80% a 30 °C (86 °F)
Font d'alimentació:	DC 29.0 V, 1.8 A

Aquest producte només es pot fer servir amb la font d'alimentació que s'inclou.

Totes les persones que participin en la instal·lació de l'escriptori, el facin servir regularment o siguin responsables del seu manteniment o reparació han de llegir atentament aquestes instruccions. Conserva les instruccions a prop de l'escriptori.

Instruccions d'instal·lació

Connecta el comandament manual a la font d'alimentació tal com s'explica a les instruccions de muntatge i funcionament.

Ús de la taula

La taula s'ha de fer servir únicament com un escriptori amb la possibilitat de regular l'altura per treballar assegut o dempeus. La taula s'ha de fer servir únicament en un espai sec a l'interior (oficines o ambients similars).

Segueix aquestes instruccions per ajustar l'altura de la taula:

1. Assegura't que tots els cables estiguin connectats amb fermesa.
2. Assegura't que no hi hagi cap objecte que pugui obstruir el recorregut de la taula.
3. Prem els botons d'apujar i abaixar del comandament manual per regular l'altura de l'escriptori.

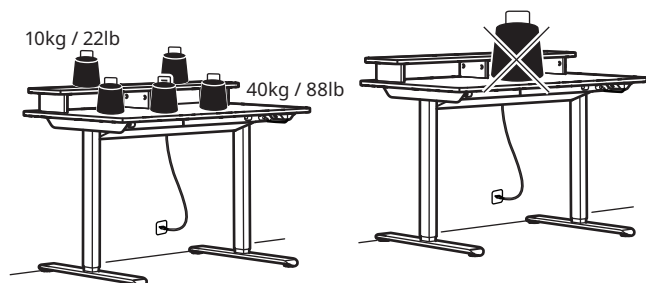

Normes de seguretat

Quan apugis o abaixis l'escriptori, respecta la distància de seguretat necessària perquè el moviment no t'atrapi entre el tauler i un objecte fix de l'entorn. Quan apugis o abaixis l'escriptori, ves amb compte que ningú es faci mal ni s'espantlli cap objecte. Assegura't que no hi hagi objectes fixos que impedeixin el moviment del tauler, ja que l'escriptori podria bolcar. Retira sempre les cadires de l'escriptori abans d'apujar-lo o abaixar-lo. No modifiquis ni alteris el trípode de l'escriptori de cap manera. Abans de fer tasques de manteniment o reparació a l'escriptori, desendolla sempre el cable d'alimentació de la presa de corrent. Està totalment prohibit modificar la caixa de control i el comandament manual! Està totalment prohibit modificar les potes! L'escriptori no es pot fer servir per elevar persones.

Instruccions de manteniment i reparació

Després d'aproximadament 1 setmana d'ús, comprova que els caragols estiguin ben collats. Si no pots apujar o abaixar l'escriptori, revisa les connexions entre la font d'alimentació de l'escriptori i la presa de corrent i assegura't que tots els cables estiguin connectats amb fermesa. Abans de canviar qualsevol component de l'escriptori amb regulació elèctrica de l'altura, desendolla el cable d'alimentació de la presa de corrent. Quan hagi canviat el component, torna a endollar el cable d'alimentació a la presa de corrent i segueix les instruccions de restabliment. Si l'escriptori es restableix correctament i sense problemes, ja es pot fer servir. Si l'escriptori continua sense funcionar, posa't en contacte amb el servei d'atenció al client o la botiga IKEA més propera.

Reparació del producte

No intentis reparar el producte pel teu compte, ja que obrir o treure les tapes et pot exposar a una descàrrega elèctrica o altres riscos.

Fabricant: IKEA of Sweden AB

Adreça: Box 702, SE-343 81 Älmhult, SUÈCIA

Núm. de telèfon: +46(0)476-648500

CONSERVA AQUESTES INSTRUCCIONS





Aquest aparell s'ha de fer servir en un espai interior.



El símbol del cubell de les escombraries ratllat indica que el producte s'ha de separar de la resta de residus domèstics. S'ha de reciclar segons la normativa local sobre gestió de residus. Si separen els articles amb aquest símbol dels residus domèstics, ajudarà a reduir el volum d'escombraries que s'envia a les incineradores i els abocadors, i minimitzarà els possibles efectes perjudicials per a la salut de les persones i el medi ambient. Per a més informació, posa't en contacte amb una botiga IKEA.

La Declaració de conformitat de la UE s'inclou a l'embalatge en un document separat.

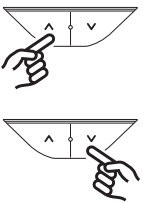
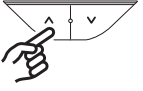
Instruccions del comandament manual:

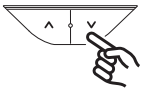
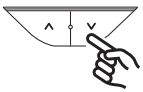
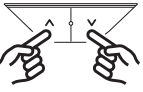
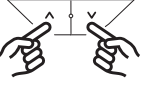
Funció i estat	Botons de control	Operació	Temps que es prem el botó	Color del llum	Reacció del llum	Nota
Activar	Botó d'apujar o abaixar 	Prémer breument	Menys de 300 mil·lisegons	Apagat	Llum verd	Quan passen 15 segons sense que s'accioni cap botó, el comandament passa al mode de repòs i el llum indicador s'apaga. Quan es prem breument un botó, el comandament s'activa, però no executa l'operació.
Apujar	Botó d'apujar (1) 	Mantenir premut: desplaçament continu cap amunt.	Prémer breument: 10 mm cap amunt.	Apagat	/	/
Abaixar	Botó d'abaixar (2) 	Mantenir premut: desplaçament continu cap avall.	Prémer breument: 10 mm cap avall.	Apagat	/	/
Restablir	Mantingues premut el botó d'abaixar 	Mantingues premut el botó d'abaixar	/	Llum taronja	Llum verd	Mantingues premut el botó d'abaixar del comandament manual durant 5 segons. Quan l'indicador s'il·lumina en taronja, deixa anar el botó perquè l'escriptori entri en el mode de restabliment. L'escriptori es restablirà automàticament. Quan finalitzi el procés de restabliment, l'indicador parpellejarà en verd i l'escriptori es podrà tornar a fer servir amb normalitat.
Estat d'error	Mantingues premut el botó d'abaixar 	Mantingues premut el botó d'abaixar	/	Llum taronja	Llum verd	Quan es produeix un error, l'indicador parpelleja en taronja. Mantingues premut el botó d'abaixar durant 5 segons (fins que l'indicador s'il·lumina en taronja) i, a continuació, deixa'l anar perquè l'escriptori entri en el mode de restabliment. L'escriptori baixarà a la posició més baixa i, després, tornarà lentament a la posició inicial. Quan finalitzi aquesta seqüència, l'indicador parpellejarà en verd i l'escriptori tornarà a funcionar amb normalitat. Durant el moviment de descens, pots prémer qualsevol botó per aturar el procés de restabliment. Per reprendre'l, mantingues premut el botó d'abaixar 5 segons més.
Protecció contra el sobreescalfament	/	Deixa reposar la unitat uns 18 minuts abans de tornar a fer-la servir	/	Llum blau	Llum verd	No es tracta d'un error, sinó d'una protecció que pot activar-se per evitar que el motor se sobreescalfi quan treballa de manera contínua. Després d'aproximadament 18 minuts de repòs, el llum taronja s'apaga i el producte torna a funcionar amb normalitat.
Bloqueig infantil	Botó d'apujar i abaixar 	Mantingues premuts els botons d'apujar i abaixar	3 segons	Llum verd	Llum vermell	Quan el llum verd estigui parpellejant (mode normal de funcionament), mantingues premuts a la vegada els botons d'apujar i abaixar durant 3 segons per activar el bloqueig. El llum vermell parpellejarà i tots els botons deixaran de funcionar.
Desbloquejar	Botó d'apujar i abaixar 	Mantingues premuts els botons d'apujar i abaixar	3 segons	Llum vermell	Llum verd	Per desbloquejar, torna a mantenir premuts a la vegada els botons d'apujar i abaixar durant 3 segons. Els botons tornaran a funcionar i el llum verd parpellejarà per indicar que s'ha restablert el mode normal de funcionament.

Informació important

1. Quan finalitza l'operació de restabliment, tots els paràmetres tornen als valors de fàbrica per defecte.
2. El sistema anticollisions es deshabilita durant els procediments de restabliment.

Solució de problemes de TRAVSPORT

Problema	Comprovació	Solució
L'escriptori no es mou. El llum taronja parpelleja.	1. Assegura't que tots els cables estiguin en bon estat i connectats amb fermesa.	1. Torna a connectar tots els cables.
	2. Desendolla l'escriptori de la presa de corrent, espera't un minut aproximadament i torna'l a endollar.	2. Segueix les instruccions de restabliment de l'aparell. Si el problema continua, posa't en contacte amb el servei d'atenció al client d'IKEA.
Només es mou una pota.	1. Desendolla l'escriptori de la presa de corrent i comprova que tots els components estiguin ben muntats.	2. Segueix les instruccions de restabliment de l'aparell. Si el problema continua, posa't en contacte amb el servei d'atenció al client d'IKEA.
L'escriptori s'atura i es desplaça en direcció contrària.	1. Comprova que l'escriptori no estigui sobrecarregat (pes màxim: 50 kg/110 lb).	1. Retira els objectes pesants de l'escriptori.
	2. Comprova que no hi hagi res que bloquegi l'escriptori.	2. Retira l'obstacle. Segueix les instruccions de restabliment de l'aparell.
	3. Comprova que el cable d'alimentació es pugui moure sense problemes i que no estigui tens en la posició més alta de l'escriptori.	3. Si el cable d'alimentació està atrapat, allibera'l. Assegura't que sigui prou llarg per a la posició més alta de l'escriptori.

Lan egiteko gainazal elektromekaniko doigarri bat, altuago edo baxuago egiteko kontrol-interfazearekin. 8 urtetik gorako haurrek eta desgaitasun-fisikoa, zentzumen-desgaitasuna edo adimen-desgaitasuna duten pertsonak edo esperientziarik edo ezagutzarik ez dutenek produktu hau erabil dezakete, baldin eta haien segurtasuna bere gain hartuko duen norbait gainbegiratzen ari bada, edo pertsona horrek produktua modu seguruan erabiltzeko argibideak eman badizkie eta arriskuak ulertzen badituzte. Haurrek ez dute produktu honekin jolastu behar.

Haurrek ezin dute etxetresna garbitu edo mantentzeko lanak egin inor gainbegiratzen ari ez bada.

Jarraibideak TRAVSPORT idazmahai erregulagarriako

Modeloa:	TRAVSPORT EI sit/stand
Sarrera:	AC100-240 V, 50/60 Hz, 2.0 A
Soinu-maila:	50 dB inguru
Energia-kontsumoa itxarote-moduan:	0.35 W (entzungailua bakarrik)
Altuera erregulatzeko tartea:	71CM - 118CM
Gehieneko pisua:	50 kg (40 kg mahaiaren azalera nagusirako + 10 kg apalerako)
Erabiltzeko tenperatura-tartea:	+5 eta +40° C/41 eta 104° F bitartean.
Gordetzeko tenperatura-tartea:	-10 eta +50° C/14 eta 122° F bitartean
Hezetasuna:	% 20tik % 80ra, 30° C/86° F-ra.
Elikatze-unitatea:	DC 29.0 V, 1.8 A

Produktu hau soilik berarekin dakarren elikadura-iturriarekin erabili behar da.

Instalakuntzaz arduratzen den, idazmahai hau egunero erabiltzen duen edo konponketa-zerbitzuko parte den edozein pertsonak jarraibide hauei jarraitu behar die. Gorde argibide hauek eserita edo zutik egoteko idazmahaitik hurbil.

Instalazio-jarraibideak

Konektatu eskuzko kontrolatzailea elikatze-iturrira muntaketa-eragiketaren argibideen arabera.

Mahaia erabiltzea

Erabili mahaia lanerako soilik, eta doitu altuera nahi adina eserita edo zutik egoteko. Toki lehorretan eta barrualdeetan soilik erabil daiteke mahaia (bulegoak edo antzeko inguruneak).

Mahaiaren altuera doitzeko, jarraitu argibide hauei:

1. Ziurtatu kable guztiak behar bezala konektatuta daudela.
2. Egiaztatu ez dagoela mahaiaren mugimendua eragozten duen ezer.
3. Saka itzazu eskuko kontrolatzailearen goiko/beheko botoiak mahaigainaren altuera doitzeko.

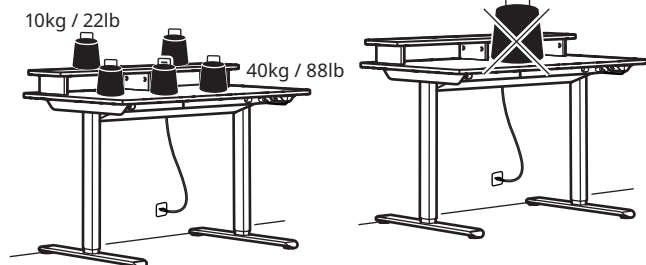

Segurtasun-arauak

Idazmahai gora edo behera mugitzean, segurtasun distantzia mantendu, mugitzean ari den oholara eta alboko objektu finkoen artean harrapatuta ez gelditzeko. Idazmahai igo edo jaisten duzunean, ondoko pertsonak edo objektuek kalterik jasotzen ez dutela bermatu ezazu. Idazmahaiaren oholara ez du mahaia erortzeko arriskua sor dezakeen objektu finko batek blokeatu behar. Idazmahai igo edo jaitsi baino lehen ken itzazu aulkiak. Idazmahaiaren basea ezin da inolara ere aldatu. Mantentze-lanak edo konponketak egin baino lehen, kable elektrikoa hormako entxufetik (konektatutako entxufea) deskonektatu behar da beti. Guztiz debekatuta dago kontrol-kaxa eta eskuko kontrolagailua aldatzea. Hantak aldatzea guztiz debekatuta dago. Idazmahai ez da pertsonak igotzeko erabili behar.

Mantentzeko eta konpontzeko jarraibideak

Astebetetz mahaia erabili ondoren, egiaztatu torlojuak ongi estututa daudela. Idazmahai ezin bada jaitsi edo igo, egiaztatu mahaigaineko elikadura-entxufearen eta hormako entxufearen (entxufea) arteko konexioak, eta ziurtatu kable guztiak behar bezala konektatuta daudela. Altuera erregulagarriko idazmahai elektrikoaren atalen bat ordeztu behar bada, kable elektrikoaren entxufea hormako entxufetik kendu behar da lehenengo. Ordezkapena amaitu ondoren, konektatu kable elektrikoa hormako entxufera (entxufea) eta amaitu berrezartze-prozesua, berrezartze-jarraibideen arabera. Arazorik gabe berrezartze ondoren, idazmahai prest dago erabiltzeko. Hala ere idazmahai mugitzean ez bada, jarri harremanetan hurbilen duzun IKEA dendararekin edo bezeroentzako arreta-zerbitzuarekin.

Produktuaren mantentze-lanak

Ez saiatu produktua zure kabuz konpontzen, tapak ireki eta kentzerakoan deskarga elektriko bat jaso edo bestelako kalteak sufritzeko arriskuan egongo zara.

Fabrikatzailea: IKEA of Sweeden AB

Helbidea: Box 702, SE-343 81 Älmhult SUEDIA

Telefono zk.: +46(0)476-648500

GORDE JARRAIBIDE HAUEK





Etxetresna hau barruan erabili behar da.



Zakarrontziaren irudi marraztua adierazten du produktu hau ez dela etxean ekoizten diren beste hondakinak bezalakoak. Hondakinak ezabatzeko tokiko ingurugiroko legediari jarraiki birziklatu behar da. Irudi hau daramaten produktuak banatzerakoan, erretzen edo zabortegetara bidaltzen diren hondakin kopurua gutxitzen duzu, baita osasunean eta ingurugiroan duen eragina gutxitu ere. Informazio gehiago eskuratzeko, jarri harremanetan zure IKEA dendararekin.

EBren Adostasun Deklarazioa dokumentu bereizi gisa sartu da bilgarrian.

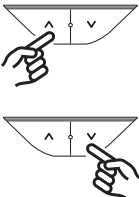
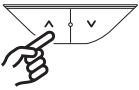
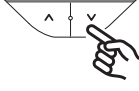
Eskukoa erabiltzeko jarraibideak:

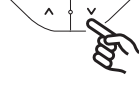
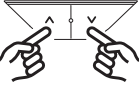
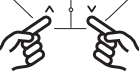
Funtzioa eta egoera	Funtzionamendu-botoiak	Funtzionamendu-metodoa	Botoia sakatuta mantentzearen iraupena	Kolore argia	Pantaila-efektu argia	Oharra
Esnatu	Gora edo behera botoia 	Behin sakatu	300 milisegundo baino gutxiago	Argirik ez	Argi berdea	Botoirik erabili gabe 15 segundo igaro ondoren, kontrolatzailea lo-moduan sartuko da, eta argi adierazlea itzali egingo da. Behin sakatuz, kontrolatzailea esnatu egingo da, baina ez da ezer exekutatu.
Gora	Gora botoia (1) 	Luze sakatuta: goranzko mugimendu jarraitua.	Labur sakatuta: mugitu gorantz 10 mm	Argirik ez	/	/
Behera	Behera botoia (2) 	Luze sakatuta: beheranzko mugimendu jarraitua.	Labur sakatuta: mugitu beheruntz 10 mm	Argirik ez	/	/
Berrezarri	Sakatu luze beherako 	Sakatu luze beherako botoia	/	Argi laranja	Argi berdea	Mantendu sakatuta 5 segundoz "Behera" botoia eskuko kontrolagailuan. Argi-adierazleak laranja finkoa erakusten duenean, askatu botoia: idazmahaia berrezartzeko moduan sartu da. Idazmahaia automatikoki berrezarriko da. Berrezartzen amaitutakoan, argi-adierazlea berde jarriko da, eta idazmahaia prest egongo da erabilera normalerako.
Errore-egoera anormala	Sakatu luze beherako 	Sakatu luze beherako botoia	/	Argi laranja	Argi berdea	Errore bat gertatzen denean, adierazleak argi laranjarekin distira egingo du. Mantendu sakatuta 5 segundoz "Behera" botoia argi-adierazleak argi laranja finkoa erakutsi arte. Gero, atera giltza: idazmahaia berrezartzeko moduan sartuko da. Idazmahaia posiziorik baxuenera jaitziko da, eta gero poliki-poliki hasierako posizioa itzuliko da. Sekuentzia hau amaitzen denean, argi-adierazleak berde egingo du dir-dir, eta mahaia ohi bezala erabiltzeko prest egongo da. Behera jaistean, edozein botoi sakatu dezakezu berrezartzea gelditzeko. Berriz hasteko, mantendu sakatuta beste 5 segundoz "Behera" botoia.
Gainberotzearen aurkako babes-egoera	/	Utzi unitateari atsedean hartzen gutxi gorabehera 18 minutu erabiltzen jarraitu baino lehen	/	Argi urdina	Argi berdea	Hau ez da errore-egoera anormala, baina motorraren etengabeko funtzionamendua dela eta, gainberotzearen aurkako babes-aktibatua egin daiteke. Gutxi gorabehera 18 minutuko atsedendiaren ostean, argi laranja itzali eta funtzionamendu normalari berriro ekin ahal zaio.
Umeen segurtasunerako itxigailua	Behera eta gora botoiak 	Mantendu sakatuta behera eta gora botoiak	3 segundo	Argi berdea	Argi gorria	Argi berdea dir-dir egiten ari den moduan (funtzionamendu normala), 3 segundoz gora eta behera botoiak batera sakatuz, blokeoa aktibatuko da, argi gorriak dir-dir egitea eraginez eta botoiaren funtzio guztiak desaktibatuz.
Desblokeatu	Behera eta gora botoiak 	Mantendu sakatuta behera eta gora botoiak	3 segundo	Argi gorria	Argi berdea	Desblokeatzeko, sakatu gora eta behera botoiak 3 segundoz berriro. Honek botoien funtzionaltasuna berrezarriko du, argi berdeari dir-dir egitea eraginez, funtzionamendu normala adierazteko.

Informazio garrantzitsua

- Behar bezala berrezarri ondoren, parametro guztiak fabrikako balio lehenetsietara itzultzen dira.
- Berrezartzeko edozein prozeduratan, talken aurkako sistema desaktibatuta geratzen da.

Arazoetarako konponbideak TRAVSPORT

Sintoma	Egiaztatu	Probatu
Idazmahaia ez da mugitzen. Argi laranja dir-dir egiten du.	1. Ziurtatu kable guztiak behar bezala konektatuta daudela eta kalterik ez dutela.	1. Konektatu berriro kable guztiak.
	2. Kendu idazmahaiaren entxufea minutu batez gutxi gorabehera, eta konektatu berriro.	2. Jarraitu jarraibideei berrezartzea burutzeko. Arazoak jarraitzen badu, jarri harremanetan IKEA-ko Bezeroen Arreta Zerbitzuarekin.
Hanka bakarra mugitzen da.	1. Deskonektatu mahaia hormako entxufetik, eta egiaztatu mahaia atal guztiak ondo muntatuta dauden ala ez.	1. Jarraitu jarraibideei berrezartzea burutzeko. Arazoak jarraitzen badu, jarri harremanetan IKEA-ko Bezeroen Arreta Zerbitzuarekin.
Mahaia gelditu eta atzera bueltatzen da hura mugitzen saiatzen zarenean.	1. Egiaztatu gauza gehiegi ez dauden idazmahaiaren gainean. (Geh. pisua: 50 kg/110 libera)	1. Kendu idazmahaiko gauza astunak.
	2. Begiratu ea idazmahaia oztopatzen duen zerbaite dagoen.	2. Kendu oztopoa. Jarraitu jarraibideei berrezartzea burutzeko.
	3. Egiaztatu kable elektrikoak guztiz mugitzeko aukera duela idazmahaia bere posizioan altuenean dagoenean eta arrazoizko tartea duela	Kable elektrikoa harrapatuta badago, askatu. Ziurtatu behar adina luzera duela idazmahaia bere posizioan altuenean dagoenean.

Unha superficie de traballo de altura axustable de xeito electromecánico cunha interface de control para axustar a altura. Poden usar o aparello nenas e nenos de 8 anos ou máis e persoas con capacidades físicas, sensoriais ou mentais reducidas ou que non teñan experiencia nin coñecementos. Para iso deben entender os riscos que implica e deben ser supervisados por unha persoa responsable. Prohibido xogar co produto. As crianzas menores de idade non poden limpar nin realizar ningún labor de mantemento sen supervisión.

Recomendacións e instrucións do escritorio sentado/de pé TRAVSPORT.

Modelo:	TRAVSPORT EI sit/stand
Entrada:	AC100-240V, 50/60Hz, 2.0A
Nivel sonoro:	Sobre 50 dB
Consumo enerxético en modo espera:	0.35W (só controlador)
Intervalo de regulación de altura:	71-118 cm
Carga máxima:	50 kg (40 kg mahaiaren azalera nagusirako + 10 kg apalerako)
Intervalo de temperatura durante o uso:	+5 ata +40 °C/41 ata 104 °F
Intervalo de temperatura durante almacenaxe:	-10 ata +50 °C/14 ata 122 °F
Humidade:	de 20% a 80% a 30 °C/86 °F
Unidade de alimentación:	DC 29.0 V, 1.8 A

Este produto só se pode utilizar coa unidade de alimentación eléctrica que se inclúe.

Deberá ler atentamente estas instrucións a persoa encargada dos traballos de instalación, mantemento e reparación ou que vaia facer uso diario deste escritorio. Garda estas instrucións preto do escritorio sentado/de pé.

Instrucións de instalación

Conecta o controlador manual á fonte de alimentación seguindo as instrucións de montaxe.

Uso da mesa

O escritorio está pensando para ser usado como escritorio de traballo, coa posibilidade de axustar continuamente a altura de traballo entre a posición sentada e de pé. Só se pode usar en interiores e lugares secos (unha oficina ou semellante).

Sigue estas instrucións para axustar a altura da mesa:

1. Asegúrate de que os cables están ben conectados.
2. Asegúrate de que non hai ningún obxecto entorpecendo o movemento da mesa.
3. Preme os botóns arriba/abaixo no controlador de man para axustar a altura do escritorio.

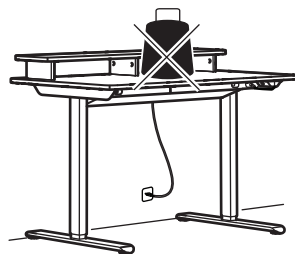
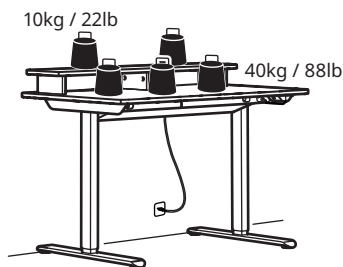

Regulamentos de seguridade

Cando o escritorio se estea movendo arriba ou abaixo, procura manter unha distancia de seguridade para evitar o risco de quedar atrapado entre o propio escritorio e os obxectos fixos que haxa na área circundante. Cando o escritorio se mova arriba ou abaixo, o usuario deberá vixiar que ningunha persoa nin obxecto sofren danos. O taboleiro non debe quedar bloqueado por ningún obxecto fixo, xa que do contrario podería envorcar. Afasta sempre a cadeira antes de subir ou baixar a mesa. As patas do escritorio non se deben modificar nin recompoñer de ningunha maneira. É necesario desconectar o cable eléctrico da toma da parede durante os traballos de mantemento e reparación do escritorio. Queda terminantemente prohibido modificar a caixa de control e o controlador de man. Queda terminantemente prohibido modificar as patas. Non se debe usar o escritorio como dispositivo para elevar persoas.

Instrucións de mantemento e reparación

Tras aproximadamente unha semana de uso, comproba que os parafusos seguen ben apertados. Cando non for posible subir ou baixar o escritorio, comproba as conexións entre o enchufe e a toma da parede, e asegúrate de todos os cables estaren ben conectados. Cando for necesario cambiar algunha peza do escritorio eléctrico, antes haberá que desconectar o cable eléctrico da toma de parede. Após cambiar esa peza, volve a conectar o cable eléctrico á toma de parede e a continuación finaliza o proceso de reinicio seguindo para iso as instrucións de reinicio. Unha vez reiniciado, poderás volver a usar o escritorio con normalidade. Se o escritorio seguir sen funcionar, contacta coa tenda IKEA máis próxima ou co servizo de atención ao cliente.

Mantemento do produto

Non intentes reparar o produto pola túa conta, xa que ao abrir e quitar as tapas podes quedar exposto a posibles descargas eléctricas ou outros perigos.

Fabricante: IKEA of Sweden AB.

Enderezo: caixa do correo 702, SE-343 81 Älmhult, SUECIA

Núm. de teléfono: +46(0)476-648500

GARDA ESTAS INSTRUCIÓNS



Este aparello debe utilizarse en espazos pechados.



O símbolo do contedor de lixo riscado indica que o produto non se pode depositar xunto cos residuos domésticos. No tocante ao tratamento de residuos, o produto debe reciclarse seguindo a normativa ambiental local. Se separas os produtos marcados con este símbolo do lixo doméstico, axudarás a reducir o volume de residuos que acaban en incineradoras ou vertedoiros, minimizando así os efectos negativos que poderían causar na saúde humana e o medio ambiente. Para obter máis información, ponte en contacto coa túa tenda IKEA máis próxima.

Inclúese no paquete a Declaración de Conformidade UE como documento á parte.

Instrucións do controlador de man:

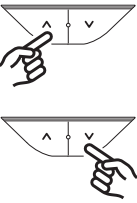
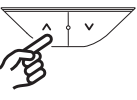
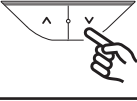
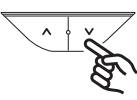
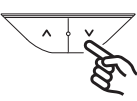
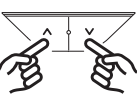
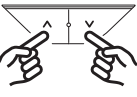
Funcionamento e estado	Botóns de funcionamento	Método de funcionamento	Duración de pulsación do botón	Cor da luz	Efecto da luz	Nota
Activar	Botón arriba ou abaixo 	Premer brevemente	Menos de 300 milisegundos	Sen luz	Luz verde	Após 15 segundos sen manipular os botóns, o controlador entrará en modo suspensión e a luz indicadora apagarase. Ao premer brevemente o controlador, este volverá a activarse, aínda que non executará ningunha orde por medio dos botóns.
Arriba	Botón arriba (1) 	Premer decontino: movemento continuo para arriba.	Premer brevemente: sube 10 mm	Sen luz	/	/
Abaixo	Botón abaixo (2) 	Premer decontino: movemento continuo para abaixo.	Premer brevemente: abaixa 10 mm	Sen luz	/	/
Reinicio	Premer decontino o botón de abaixo 	Premer decontino o botón de abaixo	/	Luz laranxa	Luz verde	Mantén premido o botón "Abaixo" do controlador de man durante 5 segundos. Solta o botón cando a luz se mantéña iluminada en cor laranxa estable - o escritorio está en modo reinicio. O escritorio efectuará automaticamente o reinicio. Unha vez finalizado o reinicio, a luz verde esmucará rapidamente de cor verde e xa poderás utilizar o escritorio con normalidade.
Erro/estado anómalo	Premer decontino o botón de abaixo 	Premer decontino o botón de abaixo	/	Luz laranxa	Luz verde	No caso de erro, o indicador esmucará rapidamente en cor laranxa. Preme decontino o botón "Abaixo" durante 5 segundos ata que a luz indicadora se mantéña en cor laranxa estable, despois solta o botón - o escritorio está agora en modo reinicio. O escritorio baixará á súa posición máis baixa e despois volverá lentamente á posición de "entrada" inicial. Cando esta secuencia estea completa, a luz indicadora esmucará rapidamente de cor verde e o escritorio volverá ao seu funcionamento normal. Durante a baixada, podes premer calquera botón para deter o reinicio. Para continuar, preme decontino o botón "Abaixo" durante outros 5 segundos.
Estado de protección contra sobrequecemento	/	Deixar descansar durante uns 18 minutos antes de seguir usando a unidade	/	Luz azul	Luz verde	Non se trata dun erro ou estado anómalo, mais cando os motores funcionaren sen descanso, é posible que a protección contra sobrequecemento se active. Após uns 18 minutos de descanso, a luz laranxa apagarase e será posible volver a utilizar o produto con normalidade.
Bloqueo infantil	Botón arriba e abaixo 	Premer decontino o botón arriba e abaixo	3 segundos	Luz verde	Luz vermella	No modo luz verde pestanexando (modo de operación normal), ao premer simultaneamente os botóns arriba e abaixo durante 3 segundos activarase o bloqueo, o que fará que a luz vermella pestanexe e as funcións de todos os botóns quedarán desactivadas.
Desbloqueo	Botón arriba e abaixo 	Premer decontino o botón arriba e abaixo	3 segundos	Luz vermella	Luz verde	Para desbloquear, preme simultaneamente os botóns arriba e abaixo durante 3 segundos. Isto restaurará as funcións dos botóns, e a luz verde pestanexará para indicar o modo de funcionamento normal.

Importante

1. Após o reinicio, todos os parámetros volven á configuración de fábrica.
2. Durante o reinicio, o sistema anticollisión fica desactivado.

Resolución de problemas TRAVSPORT

Síntoma	Comprobación	Proba
O escritorio non se move. Luz laranxa intermitente.	1. Asegúrate de os cables estaren ben conectados e non presentaren danos.	1. Volve a conectar os cables.
	2. Desconecta o escritorio da toma de parede durante aproximadamente un minuto e volve a conectalo.	3. Sigue as instrucións para efectuar un reinicio de fábrica. Se o problema persistir, contacta co servizo de atención ao cliente de IKEA.
Só se move unha pata.	Desconecta o escritorio do enchufe de parede e comproba se todas as pezas do escritorio están ben montadas.	Sigue as instrucións para efectuar un reinicio de fábrica. Se o problema persistir, contacta co servizo de atención ao cliente de IKEA.
O escritorio párase e volve á posición orixinal ao uso.	1. Asegúrate de que non está sobrecargada. (Peso máximo 50 kg)	1. Retira os obxectos pesados que haxa enriba.
	2. Asegúrate de que non hai nada bloqueando o movemento da mesa.	2. Retira o obstáculo. Sigue as instrucións para efectuar un reinicio de fábrica.
	3. Comproba que o cable eléctrico se pode mover libremente e ten a folgura suficiente cando o escritorio está na posición máis elevada.	3. Se o cable estiver atrapado, libérao. Asegúrate de que ten suficiente lonxitude cando o escritorio estea na posición máis elevada.