

Ostujuhend

ENHET

Köögisüsteem

10

IKEA ENHET köögil on 10-aastane garantii. Lisateavet leiad garantiibrošüürist.

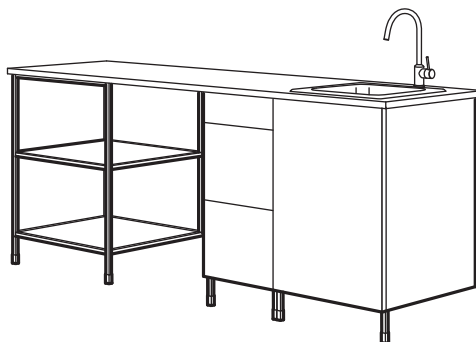
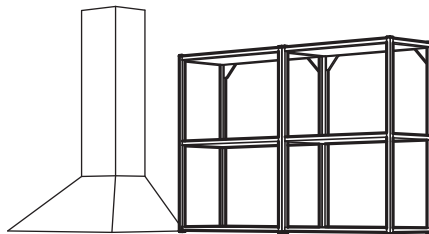

Planeeri vähem ja naudi rohkem

ENHET köögisüsteemi on lihtne osta ning sama lihtne uuendada, kui vaja või sul lihtsalt muuseas selleks tuju tekib. Kõiki osasid on lihtne kokku panna, sisetunde järgi ja ilma ühegi spetsiaalse tööriistata.

Kogu inspiratsiooni mängulisest disainist ning kohanda oma ENHET kööki, et see peegeldaks sinu iseloomu. Suletud kappide, avatud riiulite ja tugevate metallraamide abil saad oma lemmikasju uhkelt väljas hoida ning teised esemed peitu panna. ENHET köögimoodulid on saadaval erinevates laiustes ja eri sügavustega, nii on neid lihtne ka väikeses ruumis kasutada.

Kõik siinsed tooted ei pruugi olla kaupluses saadaval. Lisainfo saamiseks külasta meie kodulehte IKEA.ee või võta ühendust IKEA töötajatega. Täiendava tooteinfo leiad hinnasildilt ja internetist. Kõik moodulid vajavad kokkupanemist.



Sisukord

Teenused.....	3
ENHET lisakombinatsioonid	4
ENHET – kõik osad ja hinnad	8
ENHET ukseupud ja käepidemed – kõik osad ja hinnad.....	10
ENHET valgustus – kõik osad ja hinnad	11
Kas vajad abi?	13
Osta IKEA poest.....	13

Teenused

Saad kõike ise teha, kuid sa ei pea seda tegema. Meie teenused annavad sulle vabaduse valida, kui palju kulutad, kuna saad valida nii oma eelarvele sobivad tooted kui ka selle, kui palju soovid ise teha ja kui palju soovid, et meie sinu heaks teeksime. Lisateabe saamiseks helista meie klienditeenindusele, räägi oma kohaliku IKEA poe töötajaga või külasta meie veebiaadressi www.ikea.com/ee/et/customer-service/services/



Mõõtmine

Kui soovid olla kindel, et sinu ruumi joonis on võimalikult täpne, mõõdame ruumi üle ja kontrollime kõike: akende, uste ja pistikupesade paigutust ning seinte materjali ja seisukorda.



Planeerimine

Oma uue köögi kavandamisel saad abi, kui lepid kokku kohtumise meie IKEA eksperdiga. Sina tood toote mõõdud ja ruumi joonise või pildi ning meie pakume sulle inspireerivaid ja funktsionaalseid lahendusi kõige jaoks: alates kappide ja seadmete paigutamisest, töölaudadest ja hoiuruumist kuni valgustuse, valamute ja segistiteni.



Kojuvedu

Hoolimata sellest, kui suured on sinu ostud, võtame meeleldi enda peale kogu raske töö ja toome asjad ise sulle koju või äriruumidesse.

Hind alates 24,90 €



Köögi paigaldamine

Vali ise, millega soovid abi ja võid olla kindel, et köök paigaldatakse korralikult. Kui sinu uus köök on valmis, viime kõik pakendid taaskasutusse.



Järelmaks

Enda ostude eest saad tasuda osade kaupa ja valida, kui pika perioodi jooksul seda teha soovid.

Hind alates 127 €

ENHET lisakombinatsioonid

Pane tähele! Lisakombinatsioonid ei sisalda köögitehnikat ja valgustust.

ENHET köögisüsteemi võlu on lihtsus ning võimalus muutuda ja kohaneda sinu koduga, kui su elu võtab uue pöörde. Mis iganes ka ei juhtuks, kui kõik asjad on kindlas kohas, muutub sinu igapäevaelu palju lihtsamaks, eriti kui põrandal ei ole palju ruumi. See ongi põhjus, miks me lõime need kombinatsioonid,

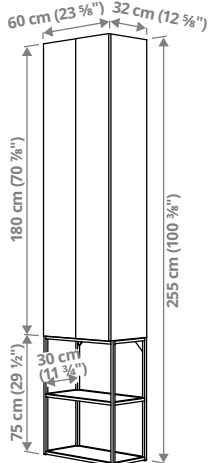

ENHET A100 lisakombinatsioon seinale 60×30 cm, 255 cm kõrge.

See kombinatsioon peidab segaduse ning näitab asju, mida sa armastad. Kõrges kapis on palju ruumi toidu, rätikute ja pesuvahendite jaoks, hoides ühtlasi põrandal ruumi kokku. Sobib ideaalselt väikesesse ruumidesse, et seinapinda praktiliselt ära kasutada. Kahe riiuliga avatud seinaraam annab sulle oma purkidest, pudelitest ja muust vajalikust hea ülevaate. Samuti on asjad alati käeulatuses. Hoiuruumi laiendamiseks lisa lihtsalt rohkem ENHET tarvikuid.

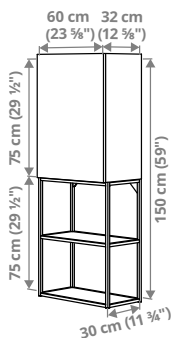

ENHET A102 lisakombinatsioon seinale 60×30 cm, 150 cm kõrge.

Sellesse kombinatsiooni saad suurepäraselt paigutada prügikasti ja pesumasina. Avatud seinaraamiga saad maksimaalselt kapi ruumi ära kasutada. Ideaalne koht purkidele, pudelitele ja asjadele, mida sageli kasutad, sest nii on need alati käeulatuses. Avatud raami all olevat vaba ruumi saad nutikalt kasutada rätikute riputamiseks, eraldiseisva prügikasti paigutamiseks – või miks mitte ka oma ratastega abilaua n-ö parkimiseks? Seda lahendust võib kasutada ka pesupesemisalana, kus on ruumi puhastusvahenditele ja pesumasinal. Selle kombinatsiooniga on kaasas ka ENHET pöördriiul, millel on sul kergem väiksemaid asju haarata, näiteks maitseainepurke.

mille saad oma ENHET köögimoodulitele lisada, et sul oleks suurem tööpind ja/või avaram hoiuruum. Vali, milline lisakombinatsioon sobib su vajadustega ja aitab sul oma ruumi tõhusalt kasutada.

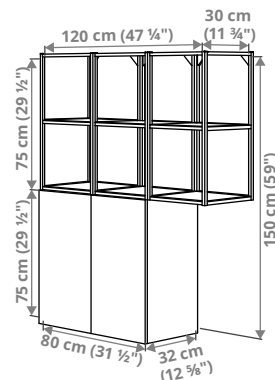

ENHET A101 lisakombinatsioon seinale 120×30 cm, 150 cm kõrge.

Sellesse kombinatsiooni saad suurepäraselt paigutada prügikasti ja/või rätikud. Seinakapis on palju ruumi toidu, rätikute ja pesuvahendite jaoks. Avatud seinaraam annab sulle oma purkidest, pudelitest ja muust vajalikust hea ülevaate. Riiulialust vaba ruumi saad nutikalt kasutada rätikute riputamiseks, eraldiseisva prügikasti paigutamiseks – või miks mitte ka oma ratastega abilaua n-ö parkimiseks? Selle kombinatsiooniga on kaasas ka ENHET pöördriiul, millel on lihtne väiksemaid asju haarata, näiteks lõhnaõlipudeleid, võtmeid, aksessuaare, vitamiini- või maitseainepurke.

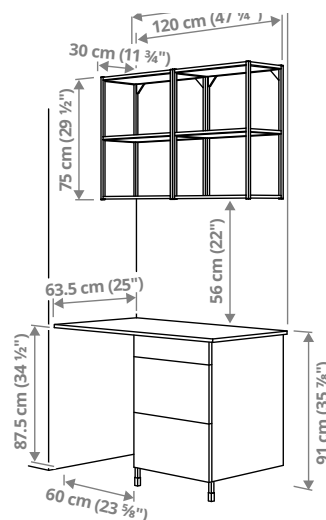

ENHET A103 lisakombinatsioon seinale 121,5×63,5 cm, 222 cm kõrge.

Sellesse kombinatsiooni saad suurepäraselt paigutada eraldiseisva külmiku. Kapis on kolm käepärast sahtlit, kuhu mahuvad nii väikesed tarvikud kui suured potid. Väikese, ent funktsionaalse köögilahenduse saamiseks kombineeri mikrolaineahju või kaasakantava induktsioonpliidiplaadiga. Kapi kõrval on ruumi ka nõudepesumasinal või isegi pesumasina jaoks, kui soovid luua pesupesemisala, kus kõik pesuvahendid on käeulatuses. Kasuta ENHET konkse, et kõik köögitarvikud oleksid käepärast. Need sobivad ideaalselt ENHET avatud seinaraamide alla. Selle kombinatsiooniga on kaasas ka ENHET riiulisisu, mis aitab luua hoiuruumi ENHET avatud raamide vahel. Riiulisisu sobib suurepäraselt selliste asjade korrastamiseks nagu espressotassid, purgid, foon või rätikud.

ENHET lisakombinatsioonid

Pane tähele! Lisakombinatsioonid ei sisalda köögitehnikat ja valgustust.

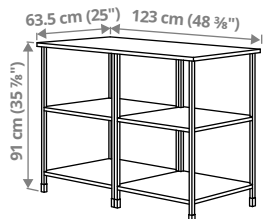

ENHET A104 köögisaare riulimoodul 123×63,5 cm, 91 cm kõrge.

See kombinatsioon annab palju ruumi mahutamaks suuremaid asju nagu potid-pannid, leivakast jne. Võid seda kasutada ka toidu serveerimiseks – või suure puuviljakausi paigutamiseks. Hoiuruumi laiendamiseks lisa lihtsalt ENHET tarvikuid.

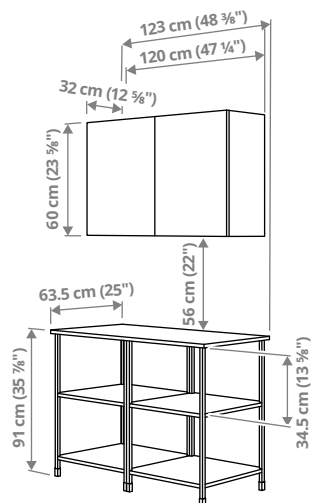

ENHET A107 lisakombinatsioon seinale 123×63,5 cm, 207 cm kõrge.

See kombinatsioon on kooslus avatud ning suletud hoiukohtadest ja tööpinnast, mis on piisavalt suur kaasaskantava pliidiplaadi ja kohvimasina jaoks. Ustega seinakapi abil saad tööpinnal kohal olevast ruumist maksimumi võtta. Sobib ideaalselt klaasnõude panipaigaks, et need tolmuseks ei saaks. Avatud alusraamidel on piisavalt ruumi kaussidele ja väiksemale köögitehnikale, nagu röster, mikser ja riisikeetja. Toiduvalmistamiseks lisa mikrolaineahi ja kaasaskantav induktsioonpliidiplaat, mida müüakse eraldi. Selle lisakombinatsiooniga on kaasas ka SKATTÄN hoidikud, millega saad sahtlites ruumi kokku hoida ning söögiriistu ja maitsetaimi käeulatuses hoida.

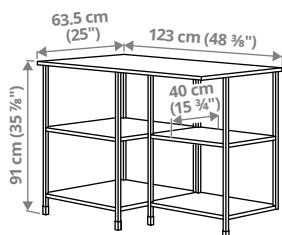

ENHET A108 köögisaare kombinatsioon istumisalaga 123×63,5 cm, 91 cm kõrge.

Köögisäär pakub palju hoiuruumi, nt kaussidele ja kandikutele. Seal on ruumi ka istumiseks ja söömiseks – või miks mitte katta sinna külalistele üks rikkalik Rootsi laud? Hoiuruumi laiendamiseks lisa lihtsalt ENHET tarvikuid.

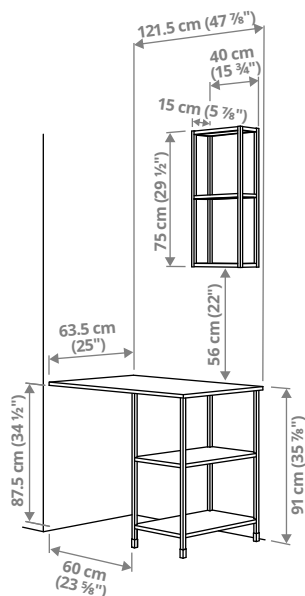

ENHET A109 lisakombinatsioon eraldiseisva köögitehnikajaoks 101,5×63,5 cm, 222 cm kõrge.

Avatud hoiukohad tekitavad köögis õhulise tunde ja erinevate tarvikutega on hea asju käeulatuses hoida – selles kombinatsioonis on isegi su külmiku jaoks ideaalne koht. Avatud seinaraamiga saad tööpinnal kohal olevat ruumi maksimaalselt ära kasutada. Sobib suurepäraselt köögitarvikute riputamiseks ja igapäevaste kohvitasside, pudelite või purkide hoidmiseks. Avatud alusraamiga on lihtne taldrakuid ja lauanõusid käepärast hoida. Toiduvalmistamiseks lisa mikrolaineahi ja kaasaskantav induktsioonpliidiplaat, mida müüakse eraldi. Kapi kõrval on ruumi ka nõudepesumasinalle või isegi pesumasina jaoks, kui soovid luua pesupesemisala, kus kõik pesuvahendid on käeulatuses. Selle lisakombinatsiooniga on kaasas ka SKATTÄN hoidikud, millega saad sahtlites ruumi kokku hoida ning söögiriistu ja maitsetaimi käeulatuses hoida. Hoiuruumi laiendamiseks lisa lihtsalt rohkem ENHET tarvikuid.

ENHET lisakombinatsioonid

Pane tähele! Lisakombinatsioonid ei sisalda köögitehnikat ja valgustust.

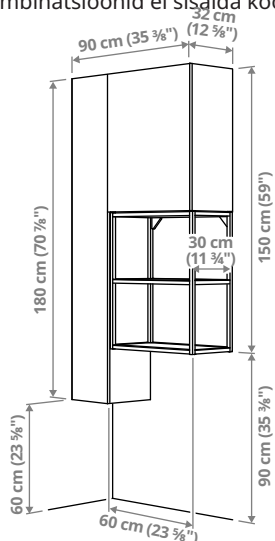

ENHET A112 lisakombinatsioon pesule 90×30 cm, 180 cm kõrge.

See lisakombinatsioon on ideaalne kooslu avatud ja suletud hoiukohtadest – ja spetsiaalselt kujundatud ruumist, kuhu sa saad paigutada oma pesumasina ja pesukorvi. Seda pesupesemislahendust saab kasutada nii köögis kui vannitoas või pesuruumis. Seinakappides saad hoida näiteks rätikuid ja voodipesu, et need tolmu ei koguks. Kui sa paigutad oma hoiukohad seinale, saad all olevat pörandaruumi kasutada pesukorvi ja prügikasti jaoks. Avatud seinaraamiga on pesuvahendid alati pesumasina lähedal. Hoiuruumi laiendamiseks lisa lihtsalt rohkem ENHET tarvikuid.

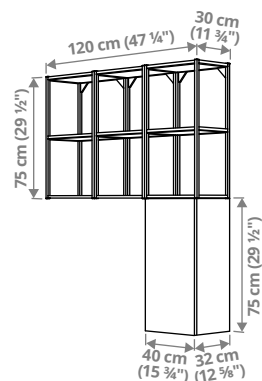

ENHET A114 lisakombinatsioon pesule 120×30 cm, 150 cm kõrge.

See kombinatsioon on hea lahendus riiete kuivama riputamiseks. Seda saab kasutada nii köögis kui ka vannitoas või pesuruumis. Avatud riiulitel on hea rätikuid, korve ja muid vajaminevaid asju hoida – ja kõik on alati käeulatuses. Paiguta seinakappi pesuvahendid ja puhastusvahendid, et need silme all ei oleks. Kapi ja seinaraami alla mahub ideaalselt pesumasina ja pesukorv. Samuti võid pesu riputamiseks lisada konksudega reelingu, mida müüakse eraldi.

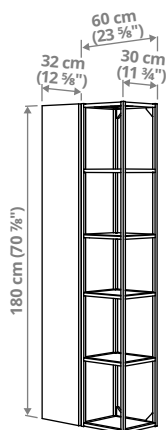

ENHET A115 lisakombinatsioon seinale 60×30 cm, 180 cm kõrge.

Kõrges kapis on palju ruumi toidule, rätikutele ja pesuvahenditele, mida sa tihti ei kasuta. Avatud seinaraamiga on sul oma purkidest, pudelitest ja muudest asjadest, mida sa igapäevaselt kasutad, hea ülevaade. Selle lisakombinatsiooniga on kaasas ka ENHET riputatav riiulisüsteem, mis aitab sul oma asju korrastada ja ENHET avatud raamides rohkematele asjadele ruumi teha. Sobib ideaalselt väiksematele rätikutele, klaasidele või espressotassidele.

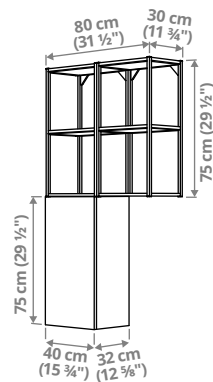

ENHET A116 lisakombinatsioon seinale 80×30 cm, 150 cm kõrge.

See kombinatsioon aitab sul segadust peita ja näidata asju, mida sa tõeliselt armastad. Seinakapis on palju ruumi toidu, rätikute ja pesuvahendite jaoks. Avatud seinaraamiga on sul oma purkidest, pudelitest ja muudest asjadest, mida sa igapäevaselt kasutad, hea ülevaade. Riiuli alla sobivad ideaalselt ripuvad rätikud, prügikast, pink või miks mitte ka ratastega abilaud? Seda lisakombinatsiooni saab kasutada ka pesupesemiskohana, sest sellest ei puudu hoiukohad, kus pesuvahendeid hoida. Avatud riiulite alla saad paigutada pesumasina. Selle kombinatsiooniga on kaasas ka ENHET pöördriiul, millelt on sul kergem väiksemad asju haarata, näiteks maitseainepurke. Hoiuruumi laiendamiseks lisa lihtsalt rohkem ENHET tarvikuid.

ENHET lisakombinatsioonid

Pane tähele! Lisakombinatsioonid ei sisalda köögitehnikat ja valgustust.

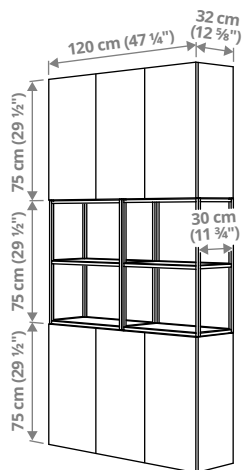

ENHET A117 lisakombinatsioon seinale 120×30 cm, 225 cm kõrge.

See kombinatsioon on ideaalne kooslus avatud ja suletud hoiukohtadest – peidab ära segaduse ja samas püüab pilku. Seinakapis on palju ruumi toidu, rätikute ja pesuvahendite jaoks. Avatud seinaraam aitab sul kappidevahelisest ruumist maksimumi võtta. Suurepärase koht, kus sa saad oma lemmikpurke ja pudeleid hoida. Hoiuruumi laiendamiseks lisa lihtsalt rohkem ENHET tarvikuid.

ENHET – kõik osad ja hinnad

ENHET köögisüsteemi abil on lihtne oma ellu värskust tuua. Unikaalsed kiil-tüübel-tüüpi kinnitused muudavad kokkupanemise lihtsaks ja need on peaaegu nähtamatud.

Lase kapijalgal särada ning loo oma köögis terviklik ilme. Samuti on sul nii vähem pindasid, mida koristada. Valik on sinu.

Ustega kapid



ENHET 2 riiuliga seinakapp. Selles seinakapis saad ideaalselt hoida pudelid ja purke ning sul on nendest hea ülevaade. Muuda see isikupärasemaks oma lemmikusega ENHET sarjast. 2 riiuliga seinakapp kasutab su seinaruumi maksimaalselt ära ja sellega on need asjad, mida sa tihti kasutad, alati käepärast.

60×15×75 cm

Valge 204.404.56 45 €

80×15×75 cm

Valge 404.404.41 55 €



ENHET 4 riiuliga kõrge kapp. Selles 4 riiuliga kõrges kapis on sinu asjade jaoks palju ruumi, ilma et see hinnalist põrandapinda vähendaks. Sellesse mahub nii toit, rätikud kui pesuvahendid. Sobib ideaalselt väikestesse ruumidesse, kus on oluline seintest maksimum võtta.

30×30×180 cm

Valge 104.404.52 95 €

Jalad suletud kapi

Need jalad muudavad su aluskapi stabiilemaks. 12,5 cm kõrguste jalgadega on aluskapid mugaval kõrgusel. Kuna põrandad ei pruugi alati tasased olla, siis on jalad reguleeritavad vahemikus 11–13,5 cm.



ENHET jalad kapi, 12,5 cm, 2 tk pakis.

Valge 104.490.18 5 €

ENHET esipaneelid suletud kappidele

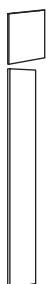

ENHET uks, valge.

Valgete uste ja sahtli esipaneelidega lood puhta, värsket ja säravat välimust, mida saad sobitada mis tahes vikerkaarevärvidega. Lihtne nautida ja alati moes.

Uks

30×60 cm 104.521.62 11 €

30×180 cm 204.521.66 25 €

Sahtli esipaneel

40×30 cm, 2 tk pakis 704.521.64 12 €

60×30 cm, 2 tk pakis 804.521.68 17 €

ENHET – kõik osad ja hinnad

Raamid



ENHET riulitega seinaraam – 15 cm sügav

40×15×75 cm

Valge	704.489.35	40 €
Antratsiit	304.489.37	40 €

60×15×75 cm

Valge	004.489.67	50 €
Antratsiit	804.489.68	50 €



ENHET riulitega seinaraam – 30 cm sügav

40×30×75 cm

Valge	904.489.44	45 €
Antratsiit	604.489.45	45 €

60×30×75 cm

Valge	204.489.71	50 €
Antratsiit	004.489.72	50 €



ENHET riulitega kõrge raam.

30×30×180 cm

Valge	404.489.46	90 €
Antratsiit	204.489.47	90 €

60×30×180 cm

Valge	804.489.54	95 €
Antratsiit	704.489.64	95 €



ENHET riulitega alusraam.

40×60×75 cm

Valge	204.489.52	45 €
Antratsiit	004.489.53	45 €

60×60×75 cm

Valge	304.489.75	65 €
Antratsiit	104.489.76	65 €



ENHET jalad avatud raamidele, 12,5 cm, 2 tk pakis. Need jalad annavad su avatud alusraamidele nii palju juurde, lisades olemasolevale disainile efektsed detaile ja luues köögis õhulise meeleolu. Sobivad kasutamiseks ENHET avatud alusraamidega, mis on 60 cm sügavad ja 75 cm kõrged. 12,5 cm kõrgused jalad annavad alusraamidele hea kõrguse, et sul oleks mugav toimetada. Vali meelepärane värv, mis sobib sinu alusraamiga ning millega saad oma toa kujundust täiendada. Kuna pörandad ei pruugi alati tasased olla, siis on jalad reguleeritavad vahemikus 11–13,5 cm.

Valge	404.599.11	5 €
Antratsiit	204.599.12	5 €

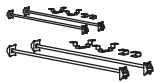

ENHET köögisaare komplekt avatud raamile. Selle kokkupanekukomplekti abil saad oma ehitada unistuste köögisaare. See on lihtsam, kui sa arvad ning see annab su köögile täiesti uue ilme. Komplektiga saad ühendada 2 või 3 ENHET avatud alusraami, et luua eraldiseisev köögisaar. Kokkupanekukomplekt muudab raamid stabiilseks ja sisaldab pörandakinnitusi. Köögisaar on võimalik ehitada ka 1 tööpinnaga (max 80×60 cm) ja avatud alusraamiga (40×60×75 cm või 60×60×75 cm), mille peab kinnitama seinale. Kinnita tööpind seina külge tsingitud FIXA tööpinnakinnitusega.

40 cm

Valge	204.801.74	9 €
Antratsiit	704.801.76	9 €

60 cm

Valge	704.801.81	10 €
Antratsiit	104.801.79	10 €

ENHET tarvikud avatud raamile



ENHET pöördriiul, 40×21 cm. Kas sa oled väsinud sellest, et pead pidevalt otsima asju, mis köögis kaduma lähevad? Sellele probleemile on lihtne lahendus – kinnita see pöördriiul lihtsalt ja kergelt mis tahes ENHET sarja avatud raami külge. Riulil pöörates leiad kõik asjad, mida sa parajasti vajad. Sobib suurepäraselt maitseaineriulina pliidi kõrvale, et sul oleksid kõik maitseed kokates käepärast.

Antratsiit	204.657.34	10 €
------------	------------	------



ENHET konksud, 6×24 mm, 2 tk pakis. Nende konksudega saad hõlpsalt lisaruumi juurde. Riputa need lihtsalt soontesse, mis on avatud ENHET raamide all. Ja mis kõige parem, sa ei pea naabrimehelt puurimiseks puuri laenama. Samuti saad sa kasutada ENHET reelingut konksude jaoks, mida müüakse eraldi. Nende konksude abil saad muuta kasutatava ruumi praktiliseks hoiuruumiks. Sobib suurepäraselt kõikide sinu esemete hoidmiseks – köögitarvikutest käterätikuteni välja. Täienda SKATTÄN hoidikutega, milles saad hoida näiteks söögiriistu või maitsetaimi.

Valge	004.657.54	1 €
Antratsiit	604.657.51	1 €



ENHET reeling konksude jaoks. Selle reelinguga saad võtta oma ENHET avatud raami alusest ruumist maksimumi. Konksude ja hoidikute riputamine ei saaks olla lihtsam ja sa ei pea selleks kasutama tööriistu ega puuri. Vali toon, mis sobib su sisustusega või lisab ruumi aktsentvärvi. ENHET konksude ja SKATTÄN hoidikutega saad luua lisaruumi kõigele, sööriistadest kuni köögitarvikuteni välja.

37 cm

Valge	104.657.39	5 €
Antratsiit	704.657.36	5 €

57 cm

Valge	504.657.42	5 €
Antratsiit	704.657.41	5 €

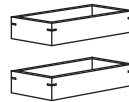

TAVELÄN äärtega kandik, 2 tk pakis. Sobib suurepäraselt ENHET avatud seinaraamidega (sügavusega 15 või 30 cm), aga muidugi võid neid kasutada ka mujal. Võib-olla hoopis tööpinnal, riulis, kapis või sahtlis? Dekoratiivne, praktiline ja lihtne ühest kohast teise tõsta, kui sul on vaja neid mujal kasutada. Suurele kandikule mahub kõik, alates söögiriistadest kuni maitseainevaskiteni. Väiksel kandikul saad hoida väikesed maitseainepakke. Kandikul on valmistatud bambusest. See on vastupidav ja kiiresti kasvav naturaalne materjal, mis talub niiskust ja veepritsmeid.

	504.657.56	9,99 €
--	------------	--------

ENHET uksenupud ja käepidemed – kõik osad ja hinnad

GUBBARP valgest plastist uksenupudel ja käepidemedel on lihtne ja modernne välisus, mida on kerge erinevate uste ja sahtli esipaneelidega sobitada.

GUBBARP uksenupp, 2 tk pakis.

21 mm		
Valge	803.364.33	0,50 €

GUBBARP uksenupp, 2 tk pakis.

116 mm		
Valge	003.364.32	0,50 €

BILLSBRO puhaste joontega käepidemed loovad minimalistliku ja modernse ilme.

BILLSBRO käepide, 2 tk pakis.

40 mm		
Valge	203.343.14	4 €
Roostevaba terase värvi	603.235.92	4 €

120 mm

Valge	503.343.03	6 €
Roostevaba terase värvi	703.236.00	6 €

320 mm

Valge	603.343.12	9 €
Roostevaba terase värvi	503.235.97	9 €

520 mm

Valge	503.343.17	12 €
Roostevaba terase värvi	403.235.93	12 €

720 mm

Valge	103.343.19	14 €
Roostevaba terase värvi	703.235.96	14 €
Antratsiidi tooni	305.761.85	14 €

BAGGANÄS puhaste joontega uksenupp ja käepidemed loovad su köögis modernse ilme. Saadaval roostevabas terases ja värvitoonides must, messing. Lihtsalt vali, milline välisus sobib sinu maitse ja koduga kõige paremini kokku.

BAGGANÄS uksenupp, 2 tk pakis.

20 mm		
Must	103.384.16	6 €
Messingu värvi	803.384.08	6 €
Roostevaba teras	103.384.21	6 €

BAGGANÄS uksenupp, 2 tk pakis.

21 mm		
Must	903.384.17	6 €
Messingu värvi	003.384.12	6 €
Roostevaba teras	903.384.22	6 €
Beež	705.880.06	6 €

BAGGANÄS käepide, 2 tk pakis.

143 mm		
Must	803.384.13	7 €
Messingu värvi	003.384.07	7 €
Roostevaba teras	703.384.18	7 €
Beež	805.880.01	7 €

335 mm

Must	603.384.14	12 €
Messingu värvi	203.384.11	12 €
Roostevaba teras	503.384.19	12 €

ENERYDA traditsioonilised uksenupud ja käepidemed on saadaval erinevates vormides ja värvides. Sa saad valida kroomitud, messingu ja musta variandi vahel.

ENERYDA uksenupp, 2 tk pakis.

20 mm		
Must	303.475.04	5 €
Messingukarva	906.108.60	5 €
Kroomitud	503.475.03	5 €

27 mm

Must	803.475.06	5 €
Messingukarva	506.108.62	5 €
Kroomitud	003.475.10	5 €

ENERYDA uksenupp, 2 tk pakis.

35 mm		
Must	003.475.05	6 €
Messingukarva	806.108.65	6 €
Kroomitud	803.475.11	6 €

ENERYDA käepide, 2 tk pakis.

89 mm		
Must	503.475.17	6 €
Messingukarva	706.108.37	6 €
Kroomitud	403.475.13	6 €

ENERYDA käepide, 2 tk pakis.

112 mm		
Must	703.475.16	8 €
Messingukarva	306.108.58	8 €
Kroomitud	603.475.12	8 €

HACKÄS uksenupud ja käepidemed on katsudes mõnusalt siledad ja nendest on lihtne kinni võtta. Annavad su kodule modernse välisuse.

HACKÄS uksenupp, 2 tk pakis.

15 mm		
Valge	604.086.85	3 €
Antratsiit	803.397.90	3 €

HACKÄS käepide, 2 tk pakis.

100 mm		
Valge	304.086.82	6 €
Antratsiit	303.424.79	6 €

300 mm

Valge	104.086.83	10 €
Antratsiit	503.424.78	10 €

ENHET valgustus – kõik osad ja hinnad

SKYDRAG valgustuskomplekt on mõeldud ENHET sarjale. See sobib suurepäraselt nii tööpinna valgustamiseks kui ka hubase meeleolu loomiseks.



SKYDRAG LED-valgusriba sensoriga tööpinna/riidekapi valgustamiseks, hämardatav.

40 cm		
Valge	805.293.75	15 €
Antratsiit	705.292.29	15 €



60 cm		
Valge	105.293.74	17 €
Antratsiit	505.292.30	17 €



80 cm		
Valge	605.293.76	20 €



FÖRNIMMA toitejuhe, 3,5 m		
	504.468.81	4 €



TRÅDFRI LED-draiver, hall. Nutivalgustuse kasutamine on nüüd lihtsam kui kunagi varem. Nimelt saad selle draiveriga ühendada kõik oma IKEA integreeritud valgustid – lülita valgustid sisse või välja või hämarda valgustust.

10 W	503.561.87	20 €
30 W	603.426.56	30 €



DIRIGERA nutitoodete jaotur. DIRIGERA nutitoodete jaotur loob koos IKEA Home nutirakendusega sinu nutikodule mitmeid eeliseid.

Valge	105.034.06	79 €
-------	------------	------

BILRESA juhtimispuhli abil saad oma tulesid hõlpsalt sisse ja välja lülitada ning neid hämardada.



BILRESA juhtimispuhli. See kahe nupuga kaugjuhtimispuhli muudab nutitoodete kasutamise lihtsamaks, aidates muuta koduse elu sujuvamaks, mugavamaks ja turvalisemaks. Kasuta nutitoodete sisse- ja väljalülitamiseks, valgustiheduse reguleerimiseks ja valgustiheduse värvi muutmiseks. See nutitoode kasutab universaalset Matter-standardit, mis muudab selle paigaldamise, kasutamise ja DIRIGERA jaoturi lisamise ning teiste tuntud süsteemide lisamise lihtsaks. Patareisid müüakse eraldi. Me soovime kasutada kahte (2) LADDA laetavat patareid HR03 AAA 1,2 V.

Valge nutitoode/topelnupp	706.178.72	5 €
---------------------------	------------	-----



FÖRNIMMA ühenduskaabel. Kaabli abil saad ühendada mitu lampi nii, et vooluvõrguga on vaid üks ühendus. Tuleb täiendada TRÅDFRI LED-draiveriga. Müüakse eraldi.

2 m	303.946.99	4 €
-----	------------	-----



BILRESA juhtimispuhli. See keritav kaugjuhtimispuhli muudab nutikate toodete kasutamise lihtsamaks, aidates muuta koduse elu sujuvamaks, mugavamaks ja turvalisemaks. Kasuta seda nutitoodete sisse- ja väljalülitamiseks, valgustiheduse reguleerimiseks ja valgustiheduse värvi muutmiseks. See nutitoode kasutab universaalset Matter-standardit, mis muudab selle paigaldamise, kasutamise ja DIRIGERA jaoturi lisamise ning teiste tuntud süsteemide lisamise lihtsaks. Patareisid müüakse eraldi. Me soovime kasutada kahte (2) LADDA laetavat patareid HR03 AAA 1,2 V.

Valge nutitoode/kerimisnupp	906.174.56	7 €
-----------------------------	------------	-----

SKYDRAG paigaldamine ENHET köögis

SKYDRAGi paigaldamiseks ENHETi avatud ja suletud lahendustele on mitu erinevat viisi, vt näiteid allpool.

Üksikasjalik teave selle kohta, kuidas seda teha, on saadaval sinu toodete kokkupanekujuhistes.

ENHET avatud raamid

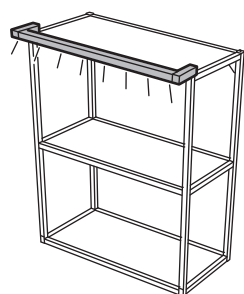

Raami peale

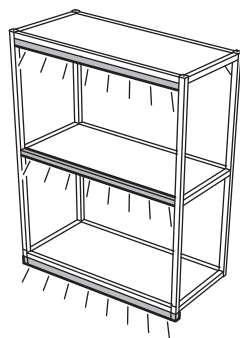

Riuli alla

ENHET ustega lahendused

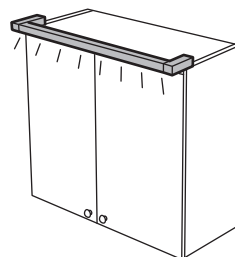

Kapi peale

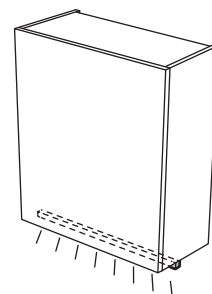

Kapi alla

Täienda oma kombinatsiooni valgustusega

Kuidas paigaldada

SKYDRAG LED-kapivalgustust on lihtne ise paigaldada.

- Kui hakkad oma süsteemi ehitama, pead kõigepealt arvestama oma kapi laiusega. Näiteks 60 cm laiuse kapi puhul on vaja SKYDRAG valgustusriba 60 cm.
- Vali vajalik arv SILVERGLANS valgusribasid, aga pane tähele, et koguvõimsus ei ületaks 10 W või 30 W. TRÅDFRI draiverid tuleb ühendada pistikusse FÖRNIMMA toitejuhtmega.

- Lisa valgustuse hämardamiseks BILRESA juhtimispuult. Ühendage hämardi TRÅDFRI draiveriga ja kogu kombinatsiooni saab hämardada samal ajal.
- Lisa DIRIGERA nutitoodete jaotur, et juhtida SKYDRAG valgustust IKEA Home nutirakendusest erinevatel viisidel koos teiste oma kodu SKYDRAG/TRÅDFRI valgustuskomplektidega.

Põhiosad

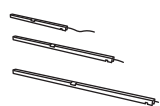

Sensoriga SKYDRAG LED tööpinna/kapi valgusriba

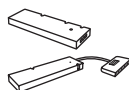

TRÅDFRI LED-draiver



FÖRNIMMA toitejuhe



FÖRNIMMA ühenduskaabel

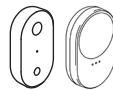

BILRESA juhtimispuult



DIRIGERA nutitoodete jaotur

Paigaldustarvikud

Kombinatsioon

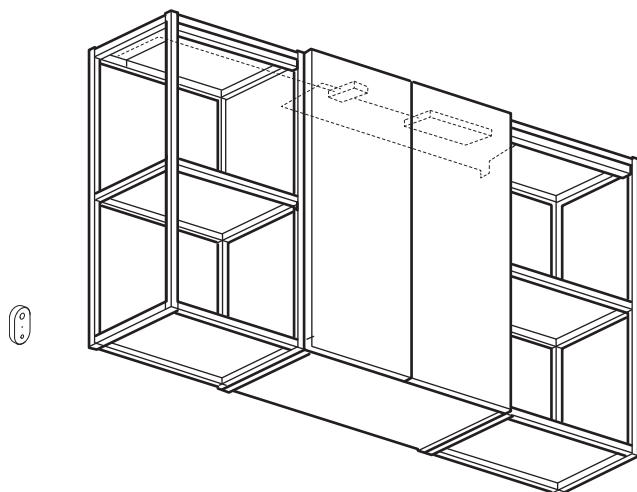

Toode

SKYDRAG sensoriga LED-valgusriba tööpinnale/kappi

60 cm, 5.6W, valge

Tootekood

105.293.74

Kogus

2 tk

TRÅDFRI LED-draiver, 30W

603.426.56

1 tk

FÖRNIMMA toitejuhe, 3.5 m

504.468.81

1 tk

BILRESA juhtimispuult

706.178.72

1 tk

Kas vajad abi?

Kasuta lihtsaid ja arusaadavaid juhiseid oma teekonnal uue IKEA köögi poole. Alt leiad abivahendeid, mis aitavad sind igal sammul. Kõik abimaterjalid või -programmid on saadaval sinu kohalikus IKEA esinduses või veebiaadressil www.ikea.com/ee/et/

IKEA.ee

Meie veebilehelt leiad palju inspiratsiooni ja ideid, et oma ENHET köögilahendust võimalikult hästi kasutada, olenemata sellest, kas sul on uus või vana köök, mida sa tahad värskendada. Lisaks leiad kodulehelt kõik tooted, millega oma unistuste köögile kuju anda ja seda isikupärasemaks muuta.

Planeeri oma kodu IKEA abiga

Planeeri oma ENHET köök nullist 3D-keskkonnas, kus on kirjas iga mööblieseme või tarviku ja köögi terviklahenduse hind. Sa saad kodus joonised ja toodete nimekirja ise välja printida või need IKEA veebilehel salvestada. Kohalikus IKEA esinduses saad oma ideid arutada meie köögimööbli osakonna planeerimise spetsialistidega, kes sulle vajadusel nõu annavad või sind otsuste tegemisel suunavad. Vaata lähemalt www.ikea.com/ee/et/

ENHET köögi paigaldusjuhend

Meie ENHET köögi paigaldusjuhendis on nõuanded ja üksikasjalikud juhised, kuidas oma kööki ise paigaldada. Lihtsalt tea, et sa võid seda ise teha, aga sa ei pea. Loe meie teenuste kohta lk 3.

ENHET köögiplaneerija

Anna enda unistustele kuju IKEA planeerimistööriistadega. Meie kodulehelt leiad ENHET köögiplaneerimisprogrammi, kus on olemas köökide terviklahendused, mille meie spetsialistid on kokku pannud. Kui sa oled oma lemmiklahenduse välja valinud, saad seda täiendada ja kohendada. Katseta erinevate värvide, stiilide, suuruste ja kombinatsioonidega, et saavutada ideaalne tulemus. Ära muretse, planeerimistööriista on lihtne kasutada. Vaata lähemalt www.ikea.com/ee/et/

Osta IKEA kauplustest



Osta veebist:

Veebis saad toodetega tutvuda ja osta mis tahes ajal. Külasta meid veebiaadressil www.ikea.com/ee/et/



Külasta IKEA kauplust:

Infot lahtiolekuaegade ja kohaletuleku juhiste kohta leiad veebiaadressilt www.ikea.com/ee/et/