

Ostujuhend

# Voodid



## Suurepärane päev algab alati hea unega

Hea hommikune enesetunne algab õige voodiga. Sellest ostujuhendist leiad kõik meie voodid, sealhulgas hoiukohtadega ja hoiukohtadeta voodiraamid, päevavoodid, välivoodid, ühe voodiga narivoodid, traditsioonilised narivoodid ja kontinentaalvoodid. Samuti näitame sulle muid voodiosasid, näiteks voodipeatseid ja voodikaste.

Ja muidugi – mis oleks üks korralik voodi ilma madratsi ja voodipesuta. Meie mugavuse juhend aitab sul endale (või oma partnerile) ideaalse madratsi valida ja meie tekstiilide tootevalikus on palju erinevaid tekke, patju ja voodipesukomplekte.

Kõik siinsed tooted ei pruugi olla kaupluses saadaval. Lisainfo saamiseks külasta meie kodulehte [IKEA.ee](https://www.ikea.ee) või võta ühendust IKEA töötajatega. Täiendava tooteinfo leiad hinnasildilt ja internetist. Kõik moodulid vajavad kokkupanemist.



# Sisukord

Voodiraamid .....	3
Panipaigaga voodid.....	5
Liistudest voodipõhjad.....	6
Päevavoodid .....	7
Loft-tüüpi voodid ja narivoodid.....	8
Voodipeatsid ja voodikastid.....	9
Teenused.....	10

# Voodiraamid

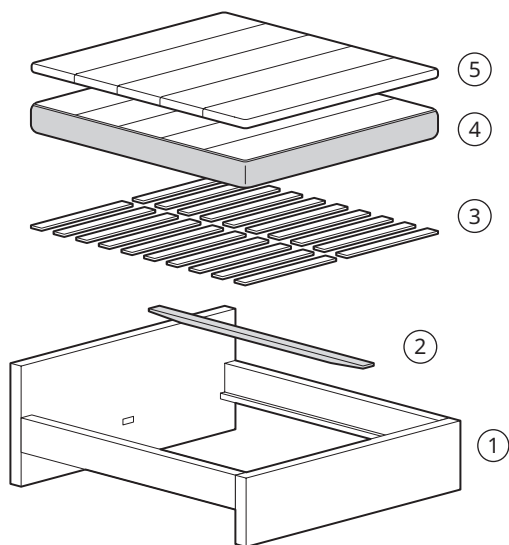

## Voodiraami ja madratsiga voodi koosneb nendest osadest:

1. Vali **voodiraam** ja selle suurus.
2. SKORVA **keskmist tugitala** on vaja kasutada enamiku kaheinimesevooditega. Tugitala on nii polsterdatud kui tavalise voodiraami hinna sees.
3. Enamiku voodiraamidega peab kasutama ka **liistudest voodipõhja**, mille kohta saad lugeda lähemalt lk 6. Polsterdatud voodiraamide puhul on liistudest voodipõhi hinna sees.
4. Vali **madrats** või kasuta juba olemasolevat madratsit. Mõnda madratsit saad proovida ka meie väljastuspunktis.
5. Lisa meelepärane **kattemadrats**, et sul oleks veel pehmem magamispind.



**BJÖRKSNÅS voodiraam.** Tootega on kaasas SKORVA keskmine tugitala ja LURÖY liistudest voodipõhi.

Kask		
140x200 cm	195.016.86	<b>424 €</b>
160x200 cm	295.016.95	<b>504 €</b>



**GULLABERG voodiraam.** Tootega on kaasas LURÖY liistudest voodipõhi.

Valge		
90x200 cm	096.144.86	<b>169 €</b>
140x200 cm	496.145.21	<b>239 €</b>
160x200 cm	096.145.18	<b>289 €</b>



Hall		
90x200 cm	296.145.60	<b>169 €</b>
140x200 cm	896.147.79	<b>239 €</b>
160x200 cm	296.147.82	<b>289 €</b>



**GLADSTAD polstriga voodiraam.** Lisatud keskmine tugitala ja liistudest voodipõhi.

Kabusa helehall		
120x200 cm	004.904.47	<b>199 €</b>
140x200 cm	604.904.49	<b>249 €</b>
160x200 cm	804.904.53	<b>269 €</b>



**IDANÅS voodiraam.** Tootega on kaasas keskmine tugitala ja LURÖY liistudest voodipõhi.

Valge		
140x200 cm	293.921.92	<b>329 €</b>
160x200 cm	593.922.04	<b>349 €</b>



Tumepruun peits		
140x200 cm	893.921.94	<b>329 €</b>
160x200 cm	193.922.01	<b>349 €</b>



**KLEPPSTAD voodiraam,** valge/Vistle beež. Liistudest voodipõhi ja keskmine tugitala kuuluvad komplekti.

140x200 cm	004.926.77	<b>159 €</b>
160x200 cm	104.926.72	<b>179 €</b>



**IDANÅS polsterdatud voodiraam.** Keskmine tugitala ja liistudest voodipõhi kuuluvad komplekti.

Naggen beež		
140x200 cm	605.880.64	<b>369 €</b>
160x200 cm	505.880.69	<b>419 €</b>



**MALM voodiraam.** Tootega on kaasas LURÖY liistudest voodipõhi. Kaheinimesevoodi raamiga on kaasas SKORVA keskmine tugitala.

Valge		
90x200 cm	190.095.62	<b>139 €</b>
120x200 cm	990.095.58	<b>174 €</b>
140x200 cm	690.024.31	<b>184 €</b>
160x200 cm	290.024.33	<b>184 €</b>
180x200 cm	790.024.35	<b>224 €</b>



### Mustjaspruun spoon

90x200 cm	390.095.61	<b>149 €</b>
140x200 cm	890.024.30	<b>194 €</b>
160x200 cm	490.024.32	<b>214 €</b>
180x200 cm	090.024.34	<b>234 €</b>

### Hele peitsitud tammespoon

90x200 cm	191.322.89	<b>149 €</b>
120x200 cm	591.322.87	<b>184 €</b>
140x200 cm	990.273.88	<b>194 €</b>
160x200 cm	590.273.90	<b>214 €</b>
180x200 cm	990.273.93	<b>234 €</b>



**NEIDEN voodiraam,** mänd. Tootega on kaasas keskmine tugitala ja LURÖY liistudest voodipõhi.

90x200 cm	592.486.12	<b>60 €</b>
140x200 cm	392.486.08	<b>95 €</b>



**RÅDMANSÖ voodiraam,** pruun pähkliimitatsioon. Tootega on kaasas LURÖY liistudest voodipõhi.

140x200 cm	895.986.37	<b>189 €</b>
160x200 cm	295.986.40	<b>219 €</b>

# Voodiraamid

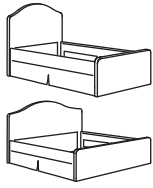

**RAMNEFJÄLL polsterdatud voodiraam.** Tootega on kaasas SKORVA keskmine tugitala ja LURÖY liistudest voodipõhi, kuid pakendatud eraldi.

**Kilanda helebeež, polüester, eemaldatav ja pestav kate**

140×200 cm	195.601.57	<b>199 €</b>
160×200 cm	195.527.51	<b>229 €</b>

**Klovsta hall/valge, polüester, eemaldatav ja pestav kate**

140×200 cm	695.602.30	<b>199 €</b>
160×200 cm	595.527.54	<b>229 €</b>

**Kilanda tumesinine, polüester, eemaldatav ja pestav kate**

140×200 cm	896.074.82	<b>199 €</b>
160×200 cm	096.074.76	<b>229 €</b>



**SAGESUND polsterdatud voodiraam.** Keskmine tugitala kuulub komplekti. Tootega on kaasas LURÖY liistudest voodipõhi.

**Diserød pruun**

160×200 cm	194.964.87	<b>369 €</b>
------------	------------	--------------



**SLATTUM polsterdatud voodiraam.** Tootega on kaasas liistudest voodipõhi ja keskmine tugitala.

**Vissle tumehall, polüester, kinnitatud kate**

140×200 cm	005.712.45	<b>129 €</b>
160×200 cm	405.712.48	<b>149 €</b>

**Voodipeatsi kattega**

**Vissle tumehall/ Öreryd hallikasbeež, eemaldatav ja pestav kate**

140×200 cm	996.134.87	<b>148,99 €</b>
160×200 cm	696.134.79	<b>173,99 €</b>



**SONGESAND voodiraam.** Tootega on kaasas LURÖY liistudest voodipõhi. Kaheinimesevoodi raamiga on kaasas SKORVA keskmine tugitala.

**Valge**

140×200 cm	492.412.82	<b>194 €</b>
160×200 cm	192.412.93	<b>214 €</b>



**STJÄRNÖ voodiraam, metall.** LURÖY voodipõhi on hinna sees, kuid pakendatud eraldi. Keskmine tugitala kuulub komplekti.

**Antratsiidi tooni**

140×200 cm	995.633.45	<b>199 €</b>
160×200 cm	395.633.29	<b>239 €</b>



**TARVA voodiraam, mänd.** Tootega on kaasas LURÖY liistudest voodipõhi. Kaheinimesevoodi raamiga on kaasas SKORVA keskmine tugitala.

90×200 cm	890.095.68	<b>79 €</b>
140×200 cm	890.024.25	<b>124 €</b>
160×200 cm	690.024.26	<b>134 €</b>



**TUFJORD polsterdatud voodiraam.**

Tootega on kaasas liistudest voodipõhi ja keskmine tugitala.

**Tallmyra valge/must, kinnitatud kate**

140×200 cm	205.732.48	<b>469 €</b>
160×200 cm	605.732.51	<b>519 €</b>

**Tallmyra mustjassinine, kinnitatud kate**

140×200 cm	805.724.96	<b>469 €</b>
160×200 cm	205.724.99	<b>519 €</b>



**TÄLLÄSEN polsterdatud voodiraam.** Keskmine tugitala kuulub komplekti. Tootega on kaasas LURÖY liistudest voodipõhi.

**Kulsta hallikasroheline**

140×200 cm	895.147.51	<b>269 €</b>
160×200 cm	295.147.54	<b>289 €</b>



**TÄRNKULLEN polsterdatud voodiraam.** LURÖY voodipõhi on hinna sees, kuid pakendatud eraldi. Kaheinimesevoodi raamiga on kaasas SKORVA keskmine tugitala.

**Vissle beež, polüester, eemaldatav ja pestav kate**

140×200 cm	795.643.60	<b>279 €</b>
160×200 cm	195.643.63	<b>309 €</b>

**Tibbleby beež/hall, polüester, eemaldatav ja pestav kate**

140×200 cm	195.643.39	<b>259 €</b>
160×200 cm	595.643.37	<b>289 €</b>

**Kelinge beež, polüester, eemaldatav ja pestav kate**

140×200 cm	596.081.24	<b>259 €</b>
160×200 cm	696.081.28	<b>289 €</b>



**VEVELSTAD voodiraam, valge.** Kaasas on liistudest voodibaas ja kesktala.

90×200 cm	405.182.70	<b>69 €</b>
120×200 cm	005.182.72	<b>79 €</b>
140×200 cm	005.055.28	<b>89 €</b>
160×200 cm	805.063.88	<b>109 €</b>



**VITARNA baldahhiinvoodi raam, valge metall.** Keskmine tugitala kuulub komplekti. LURÖY voodipõhi on hinna sees, kuid pakendatud eraldi.

140×200 cm	095.561.27	<b>189 €</b>
------------	------------	--------------

# Panipaigaga voodid



**BRIMNES voodikastiga voodiraam**, 4 sahtlit. Tootega on kaasas SKORVA keskmine tugitala ja LURÖY liistudest voodipõhi.

**Valge**

140×200 cm	299.029.33	<b>284 €</b>
160×200 cm	099.029.34	<b>304 €</b>



**BRIMNES voodipeatsi ja voodikastidega voodiraam**, 4 sahtlit. Tootega on kaasas LURÖY liistudest voodipõhi.

**Valge**

140×200 cm	591.574.47	<b>364 €</b>
160×200 cm	891.574.55	<b>404 €</b>



**GULLABERG voodikastiga voodiraam**. Tootega on kaasas SKORVA keskmine tugitala ja LURÖY liistudest voodipõhi.

**Valge, 2 voodikastiga**

90×200 cm	196.146.93	<b>229 €</b>
140×200 cm	596.147.09	<b>299 €</b>
160×200 cm	696.147.18	<b>349 €</b>



+



**Hall, 2 voodikastiga**

90×200 cm	896.147.98	<b>229 €</b>
140×200 cm	996.148.11	<b>299 €</b>
160×200 cm	096.148.20	<b>349 €</b>

**Valge, 4 voodikastiga**

140×200 cm	296.147.44	<b>359 €</b>
160×200 cm	396.147.53	<b>409 €</b>

**Hall, 4 voodikastiga**

140×200 cm	896.148.40	<b>359 €</b>
160×200 cm	996.148.49	<b>409 €</b>

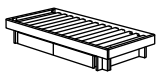

**GLAMBERGET pikendatav voodi kood panipaigaga**, mänd. Kaasas on liistudega voodibaas, keskatala pole tarvis.

80-160×200 cm	605.648.45	<b>319 €</b>
---------------	------------	--------------



**GLADSTAD polsterdatud voodi, 2 pesukasti**. Keskmine tugitala ja liistudest voodipõhi kuuluvad komplekti.

**Kabusa helehall, polüester, kate ei ole eemaldatav**

120×200 cm	194.067.69	<b>279 €</b>
140×200 cm	094.067.98	<b>329 €</b>
160×200 cm	294.067.97	<b>349 €</b>



**GLADSTAD polsterdatud voodi, 4 pesukasti**. Keskmine tugitala ja liistudest voodipõhi kuuluvad komplekti.

**Kabusa helehall, polüester, kate ei ole eemaldatav**

140×200 cm	094.070.24	<b>409 €</b>
160×200 cm	594.070.12	<b>429 €</b>



**IDANÄS polsterdatud lahtikäiv voodi**. Liistudest voodipõhi ja keskmine tugitala kuuluvad komplekti.

Selleks, et avatav ja pehmelt sulguv mehhanism ohutult ja korralikult töötaks, täienda voodit madratsiga, mille maksimaalne kaal on: 140×200 cm – 40 kg, 160×200 cm – 50 kg, 180×200 cm – 60 kg.

**Gunnared tumehall, polüester, kate ei ole eemaldatav**

140×200 cm	404.589.64	<b>599 €</b>
160×200 cm	104.589.70	<b>619 €</b>

**Naggen beež, polüester, kate ei ole eemaldatav**

140×200 cm	105.880.85	<b>599 €</b>
160×200 cm	705.880.87	<b>619 €</b>



**IDANÄS sahtlitega voodiraam**. Tootega on kaasas keskatala ja LURÖY voodipõhi.

**Valge**

140×200 cm	993.922.21	<b>489 €</b>
160×200 cm	693.922.27	<b>519 €</b>



**Tumepruun**

140×200 cm	593.922.18	<b>489 €</b>
160×200 cm	393.922.24	<b>519 €</b>



**IDANÄS polsterdatud voodiraam panipaigaga**. Lisatud liistudest voodipõhi.

**Gunnared tumehall, polüester, kate ei ole eemaldatav**

140×200 cm	404.471.69	<b>569 €</b>
160×200 cm	904.471.76	<b>619 €</b>

**Naggen beež, polüester, kate ei ole eemaldatav**

140×200 cm	705.880.92	<b>569 €</b>
160×200 cm	305.880.94	<b>619 €</b>



**MALM 2 voodikastiga voodiraam**. Tootega on kaasas LURÖY liistudest voodipõhi.

**Valge**

90×200 cm	290.115.07	<b>219 €</b>
120×200 cm	990.477.44	<b>254 €</b>
140×200 cm	191.759.76	<b>264 €</b>
160×200 cm	791.759.83	<b>264 €</b>
180×200 cm	991.759.77	<b>304 €</b>

**Mustjaspruun spoon**

90×200 cm	690.115.05	<b>239 €</b>
140×200 cm	291.762.92	<b>284 €</b>
160×200 cm	191.762.78	<b>304 €</b>
180×200 cm	991.762.79	<b>324 €</b>

**Hele peitsitud tammespoon**

90×200 cm	591.323.10	<b>239 €</b>
120×200 cm	991.323.08	<b>274 €</b>
140×200 cm	291.765.79	<b>284 €</b>
160×200 cm	191.765.89	<b>304 €</b>
180×200 cm	291.765.84	<b>324 €</b>



**MALM 4 voodikastiga voodiraam**. Tootega on kaasas SKORVA keskmine tugitala ja LURÖY liistudest voodipõhi.

**Valge**

140×200 cm	390.024.37	<b>344 €</b>
160×200 cm	790.024.40	<b>344 €</b>
180×200 cm	390.024.42	<b>384 €</b>

**Mustjaspruun spoon**

140×200 cm	590.024.36	<b>374 €</b>
160×200 cm	190.024.38	<b>394 €</b>
180×200 cm	590.024.41	<b>414 €</b>

**Hele peitsitud tammespoon**

140×200 cm	290.274.19	<b>374 €</b>
160×200 cm	890.274.21	<b>394 €</b>
180×200 cm	490.274.23	<b>414 €</b>

# Panipaigaga voodid

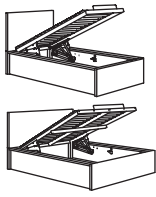

**MALM lahtikäiv voodi.** Tootega on kaasas liistudest voodipõhi ja SKORVA keskmist tugitala ei ole vaja. Selleks, et avatav ja pehmetult sulguv mehhanism ohutult ja korralikult töötaks, täienda voodit madratsiga, mille maksimumaalne kaal on: 160×200 cm – 50 kg, 180×200 cm – 60 kg.

Valge		
160×200 cm	204.048.06	479 €
180×200 cm	004.048.12	539 €

Mustjaspruun		
160×200 cm	704.048.04	479 €
180×200 cm	804.048.08	539 €



**NORDLI voodikastidega voodiraam.** Tootega on kaasas liistudest voodipõhi ja SKORVA keskmist tugitala ei ole vaja.

Valge		
140×200 cm	403.498.47	399 €
160×200 cm	003.498.49	429 €



**NORDLI voodikastidega ja voodipeatsiga voodiraam.** Tootega on kaasas liistudest voodipõhi ja SKORVA keskmist tugitala ei ole vaja.

Valge		
140×200 cm	092.414.20	549 €
160×200 cm	692.414.22	579 €



**SONGESAND 2 voodikastiga voodiraam.** Tootega on kaasas SKORVA keskmist tugitala ja LURÖY liistudest voodipõhi.

Valge		
140×200 cm	892.412.42	249 €
160×200 cm	592.412.53	269 €



**SONGESAND 4 voodikastiga voodiraam.** Tootega on kaasas SKORVA keskmist tugitala ja LURÖY liistudest voodipõhi.

Valge		
140×200 cm	692.413.37	304 €
160×200 cm	392.413.48	324 €



**TONSTAD voodikastidega voodiraam.** Keskmist tugitala kuulub komplekti. LURÖY voodipõhi on hinna sees, kuid pakendatud eraldi.

Naturaalvalge		
90×200 cm	594.965.84	359 €
140×200 cm	094.965.91	509 €
160×200 cm	294.965.85	559 €



Tammespoon		
90×200 cm	094.966.47	369 €
140×200 cm	194.966.37	539 €
160×200 cm	394.966.41	589 €

Pruun peitsitud tammespoon		
90×200 cm	095.464.97	369 €
140×200 cm	594.966.97	539 €
160×200 cm	194.966.99	589 €



**VIHALS 2 voodikastiga voodiraam.** Tootega on kaasas LURÖY liistudest voodipõhi.

Valge		
90×200 cm	595.819.83	139 €
140×200 cm	995.819.76	189 €
160×200 cm	395.819.79	209 €



**VIHALS 4 voodikastiga voodiraam.** Tootega on kaasas LURÖY liistudest voodipõhi.

Valge		
140×200 cm	995.819.95	239 €
160×200 cm	395.819.98	259 €

# Liistudest voodipõhjad

Kui sa kombineerid oma voodiraami liistudest voodipõhjaga, siis saad liiste kasutada nii vedru-, vaht- kui lateksmadratsi all toetava põhjana. Liistudest voodipõhjaga püsib su madrats kauem värske ja mugav, sest see võtab enamuse voodi peal

olevast raskusest enda kanda. Mõne voodipõhja puhul saad liiste jäikuse järgi reguleerida, et need oleksid vähem või rohkem jäigad. Ja mõnel liistudest voodipõhjal on reguleeritav pea- ja jalaosa, et sa saaksid näiteks mugavalt raamatut lugeda.

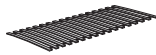

**LURÖY liistudest voodipõhi.** Pikenda oma madratsi eluiga 17 puidust liistuga, mis tagavad, et su keha oleks võimalikult hästi toetatud.

70×200 cm	501.602.08	20 €
80×200 cm	301.602.09	20 €
90×200 cm	901.602.11	20 €
70×160 cm	502.850.91	15 €
120×200 cm	802.587.84	35 €

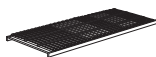

**LÖNSET fikseeritud liistudest voodipõhi.** 28 kasepuidust liistu ja mugavustsoonid sobituvad su kehakaalu ja -kujuga ning suurendavad madratsi elastsust.

70×200 cm	702.787.06	50 €
80×200 cm	702.783.44	50 €
90×200 cm	902.783.43	50 €



**LEIRSUND fikseeritud liistudest voodipõhi.**

42 kasepuidust liistu ja mugavustsoonid sobituvad su kehakaalu ja -kujuga ning suurendavad madratsi elastsust. 6 liistu jäikust saab reguleerida.

80×200 cm	202.783.32	55 €
90×200 cm	002.783.33	60 €
140×200 cm	102.787.28	120 €



**LYNGÖR liistudega madratsialus.** Liistudega madratsialus eemaldatav ja pestava kattega. Saad selle panna kas voodiraami sisse või lihtsalt lisada sellele jalad ja madratsi, et kasutada seda voodiraamina.

Tumehall		
140×200 cm	795.543.56	240 €
160×200 cm	495.527.64	260 €
180×200 cm	395.543.63	280 €

Valge		
140×200 cm	395.543.58	240 €
160×200 cm	195.527.65	260 €
180×200 cm	895.543.65	280 €

# Muud osad ja hinnad

## Voodipeatsid

Laius × kõrgus × paksus.

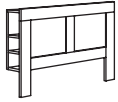

### BRIMNES voodipeats.

#### Valge

Madratsile, mille laius on 140 cm		
Suurus: 146×111×28 cm	202.287.09	80 €
Madratsile, mille laius on 160 cm		
Suurus: 166×111×28 cm	802.287.11	100 €



### NORDLI voodipeats, seinale paigaldatav. Madratsile, mille laius on 140-160 cm.

#### Valge

Suurus: 240×84×4 cm	103.729.76	150 €
---------------------	------------	-------

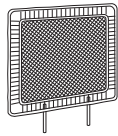

### TOLKNING peatsilaud, käsitöö rotang. Voodipeatsi tuleb asetada seinale ja voodiraami vahele, et see saaks vastu seinale toetuda. Sa ei pea kartma, et seinale tekivad jäljed, sest peatsilaua tagumisel poolel on väike džuudist amortisaator, mis kaitseb seinale kriimude eest.

Mõõtmed: 100×96×3 cm	305.126.31	59,99 €
----------------------	------------	---------

## Voodikastid



### GLADSTAD polsterdatud voodikast, 2 tk kmpl.

Kabusa helehall	104.984.24	80 €
-----------------	------------	------

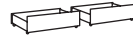

### MALM pesukast kõrgele voodiraamile, 2 tk kmpl.

Valge	402.495.41	80 €
Mustjaspruun	802.495.39	90 €
Heledaks peitsitud tammespoon	902.646.90	90 €



### SONGESAND voodikast, 2 tk kmpl.

Valge	303.725.36	55 €
-------	------------	------



### VARDÖ voodikast, 65×70 cm.

Must	002.226.71	30 €
Valge	202.382.23	30 €

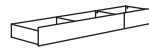

### VIHALS voodikast, 2 tk kmpl.

Valge	305.951.17	50 €
-------	------------	------

# Päevavoodid

## Päevavoodi raamid

Päevavoodid saab laiendada 160 cm laiuseks kaheinimesevoodiks.

Täienda oma päevavoodit kahe ÄGOTNES või ÄFJÄLL vahtmadratsiga, 80×200 cm, või kahe VANNAREID vedrumadratsiga, 80×200 cm.

Päevavooditega on kaasas ka liistudest voodipõhi ja SKORVA keskmist tugitala ei ole vaja.



### BRIMNES 2 sahtliga päevavoodi raam. Diivanvoodi päeval ja öösel ühe- või kaheinimesevoodi. Kaks suurt sahtlit tagavad piisavalt ruumi tekkidele, patjadele ja voodiliinadele. Nutikas lahendus, kui elate pisikeses ruumis.

Valge		
80/160×200 cm	002.287.05	249 €



### FLEKKE 2 sahtliga päevavoodi raam. Diivanvoodi päeval ja öösel ühe- või kaheinimesevoodi. Kaks suurt sahtlit tagavad piisavalt ruumi tekkidele, patjadele ja voodiliinadele. Nutikas lahendus, kui elate pisikeses ruumis.

Valge		
80/160×200 cm	003.201.34	299 €



### FYRESDAL päevavoodi raam, must. Küllaga ruumi sinu külalistele või iseendale mõnusaks laisklemiseks. Kasuta päevavoodit omaette lamamistooli või üheinimesevoodina või tõmba välja lisavoodipõhi, et moodustada kaheinimesevoodi.

80/160×200 cm	204.243.62	219 €
---------------	------------	-------



### HEMNES 3 sahtliga päevavoodi raam, 80/160×200 cm. Diivan, ühe- või kaheinimesevoodi ja panipaik ühes mööbliesemes! Suurepärase lahenduse ruuminappuse korral. Kui see stiil sulle meeldib, kombineeri mööblit teiste HEMNES sarja esemetega.

Valge	903.493.26	309 €
Hall	603.722.76	299 €
Hallikasroheline	806.228.92	299 €



### UTÄKER vinnastatav voodi, 2 voodit pakis, mänd. Vrina laotult moodustavad need 2 voodit üheinimesevoodi või diivani. Eraldi saad nendest kokku panna kaheinimesevoodi, nurgadiivani või lisavoodi külaliste jaoks. Ja kui sul läheb jooga harrastamiseks ruumi tarvis, lao need uuesti vrina. 80×200 cm

80×200 cm	003.604.84	149 €
-----------	------------	-------

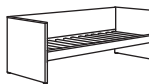

### VIHALS päevavoodi raam, valge. Voodiraami alla saad vajadusel paigutada kas sahtlid või lisavoodi. See nutikas lahendus sobib hästi kokku teiste VIHALS sarja mööbliesemetega. Kaasas on liistudest voodipõhi.

80×200 cm	005.950.86	99 €
-----------	------------	------



### VIHALS 2 sahtliga päevavoodi raam, valge. Kaasas on liistudest voodipõhi.

80×200 cm	895.715.86	149 €
-----------	------------	-------

# Narivoodid ja loft-tüüpi voodid

Soovitav lastele alates 6. eluaastast

Anna oma ühe voodiga narivoodile viimane lihv õiges suuruses madratsiga. Iga mudeli juures on kirjas, mis võib olla maksimaalne madratsi paksus (ohutuse tagamiseks). Kõrge voodi ega narivoodite ülemine voodikoht ei sobi alla 6-aastastele lastele,

sest on oht, et nad kukuvad voodist alla ja saavad vigi. Täienda oma narivoodit kahe madratsiga, mille suurus on 90×200 cm. Nende narivooditega on kaasas ka liistudest voodipõhi. SKORVA keskmist tugitala ei ole vaja.

## Loft-tüüpi voodid



**SMÅSTAD loft-voodi raam laua ja hoiupaigaga**, 90×200 cm. Selle narivoodiga saate täieliku lastetoa lahenduse- koos kirjutuslaua, garderoobi ja avatud riuliga.

Valge 504.540,36 **399 €**



**TUFFING loft-tüüpi narivoodi raam** 90×200 cm. Voodialust ruumi saad kasutada asjade hoiustamiseks, kirjutuslaua paigutamiseks või istumiskohtadeks. Voodipõhi kuulub komplekti.

902.994,49 **129 €**



**VITVAL loft-tüüpi narivoodi raam** 90×200 cm. Detailid muudavad selle pehma voodi unikaalseks. Pehmed vormid, tugev redel ja kangast piirded kollaste aktsentidega. Saad seda täiendada voodilinate ja aksessuaaridega MÖJLIGHET sarjast.

Valge/helehall 104.112,42 **299 €**



**VITVAL kirjutualuamoodul** 95×45 cm. Selle laua abil saad hõlpsasti tekitada õppimisala VITVAL voodi alla. Tugijalg muudab selle vastupidavaks ja perfortahvli saad täiendada aksessuaaridega SKÅDIS sarjast. Augud sobivad selleks ideaalselt.

Valge 404.114,10 **69,99 €**



**VITVAL loft-tüüpi narivoodi koos kirjutuslauga** 90×200 cm. Detailid muudavad selle voodi unikaalseks. Pehmed vormid, kangast piirded ja praktilise perfortahvliga kirjutuslaud. Saad ühtlasi seda täiendada aksessuaaridega MÖJLIGHET ja SKÅDIS sarjast.

Valge/helehall 693.025,66 **368,99 €**

## Narivoodid



**SVÅRTA narivoodi raam** 90×200 cm. Hea lahendus piiratud ruumiga kohtadesse. Redeli võite paigaldada voodi paremale või vasakule küljele. Voodipõhi kuulub komplekti.

Hõbedakarva 102.479,73 **329 €**

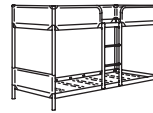

**TUFFING narivoodi raam** 90×200 cm. Hea lahendus piiratud ruumiga kohtadesse. Keskele paigutatud redeli abil on lihtsam voodisse ja voodist välja ronida.

002.392,33 **129 €**



**MYDAL narivoodi raam** 90×200 cm. Täispuidust, kulumiskindel ja soe naturaalne materjal. Hea lahendus piiratud ruumiga kohtadesse. Kaasas on liistudest voodipõhi.

Mänd 001.024,52 **199 €**



**VITVAL narivoodi raam** 90×200 cm. Pehmed vormid ja kangast piirded. Sellised detailid muudavad voodi unikaalseks. Ideaalne, kui teid on kaks, kuid toas on vähe ruumi.

Valge/helehall 804.112,72 **349 €**



**STICKAT vooditasku** 39×30 cm. Kaval hoiustamissüsteem, mille saate laste voodile riputada.

Sinine 106.229,61 **3,99 €**

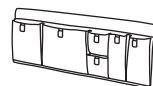

**MÖJLIGHET vooditasku** 75×27 cm. Selle praktilise voodi küljel asuva tasku abil on sul alati olemas koht, kuhu panna raamat, tahvelarvuti või kõrvaklapid, et need oleks alati käeulatuses – ka siis kui magad narivoodi ülemisel osal.

Beež 606.009,71 **5,99 €**

# Jalad



**BJORLI jalg**, 4 tk komplektis.

**Roostevaba teras**

12.5 cm	206.080.78	<b>10 €</b>
20 cm	806.080.80	<b>15 €</b>



**BRENNÅSEN jalg**, 4 tk komplektis.

**Must peits**

12.5 cm	106.080.31	<b>15 €</b>
20 cm	002.996.89	<b>20 €</b>



**BRYNILEN jalg**, 4 tk komplektis.

**Tammeimitatsioon**

12.5 cm	206.080.83	<b>20 €</b>
20 cm	706.080.85	<b>25 €</b>



**BURFJORD jalg**, 4 tk komplektis.

**Tammeimitatsioon**

12.5 cm	106.080.74	<b>25 €</b>
20 cm	606.080.76	<b>30 €</b>

# Teenused

IKEA tooted on mõeldud koju viimiseks ja ise kokkupanemiseks. Kui soovid abi, pakume sulle mitmesuguseid teenuseid.

Täpsema teabe saamiseks võta ühendust oma kohaliku poega või külasta IKEA kodulehte [www.IKEA.ee](http://www.IKEA.ee).

## Kojuvedu

Enamik meie tooteid on disainitud ja pakendatud nii, et saaksid need ise koju viia, kuid soovi korral saame sinu ostud ka otse sulle koju või kontorisse kohale toimetada. Hinnad olenevad sinu asukohast.

Kojuveo hind alates **24,90 €**

## Komplekteerimine ja kojuvedu

Meie IKEA Tallinna poes saadaval oleva komplekteerimise ja kojuveo teenusega teeme kogu raske töö sinu eest ära! Me kogume sinu ostunimekirjas olevad mööbliesemed iseteeninduslaost kokku ja toimetame need sinu koju või kontorisse.

Komplekteerimise ja kojuveo hind alates **17 € (lisandub kojuveo hinnale)**

## Kokkupanek

IKEA tooted on mõeldud ise kokku panemiseks. Nii säästad kõige rohkem raha. Kui soovid, võime aga kõik sinu kodu või kontori jaoks kokku panna.

Kokkupaneku hind alates **127 €**