

Ostujuhend

# PLATSA

## Riiuli-ja kapisüsteem

### Hooldus

#### ja puhastamine

Puhasta õrnatoimelises puhastusvahendis niisutatud lapiga. Kuivata puhta kuiva lapiga.

### Kokkupanek

OLULINE: mööbli ohutuks kokkupanekuks läheb vaja kahte inimest.

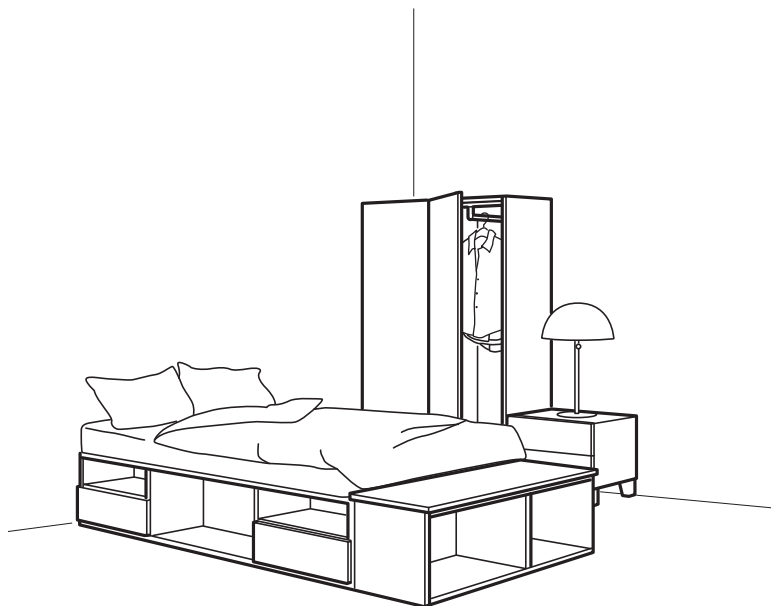

PLATSA sarja toodetega saad luua just sulle sobiva lahenduse oma asjade hoidmiseks, seda nii avarates kui ka kitsastes tingimustes. Moodulsüsteem koosneb kergetest avatud raamidest, mida saad oma soovi järgi kokku kombineerida. Vali kas kõrge või madal kombinatsioon ning paiguta see kaldlae alla või piki seina. Seejärel lisa juurde ukсед, riiulid, võrkkorvid ja nagid. Kui su vajadused vahepeal muutuvad, saad komplekti alati hõlpsasti ümber ehitada või seda uute moodulitega täiendada.

Kõik siinsed tooted ei pruugi olla kaupluses saadaval. Lisainfo saamiseks külasta meie kodulehte [IKEA.ee](http://IKEA.ee) või võta ühendust IKEA töötajatega. Täiendava tooteinfo leiad hinnasildilt ja internetist. Kõik moodulid vajavad kokkupanemist.



# Riiulid ja kapid

PLATSA on eri suuruses raamidega moodulsüsteem, mis võimaldab sul luua kodus paindlikke lahendusi. Paiguta raamid trepi alla, akna ümber või ukse kohale – võimalusi on lõputult! Kombineerides PLATSA raamid HJÄLPA ja LÄTTHET tarvikute ja furnituuriga, saad just sulle sobiva lõpptulemuse. Võid valida meie näidiskombinatsioonide seast ning lisada või eemaldada tarvikuid ja furnituuri täpselt nii, nagu ise soovid.

## Lihntne kokkupanek ja lahtivõtmine

PLATSA raame on tänu erilistele kiiltüüblitele lihtne kokku panna ja lahti võtta, mistõttu saad oma PLATSA ka kolides hõlpsasti uude elukohta kaasa võtta. Klõpsa tükid kokku ilma ühegi tööriistata.

## Turvalisus

Turvalisuse tagamiseks kinnita PLATSA raamid alati seina külge. Kinnitusvahendeid müüakse eraldi, sest erinevate seinamaterjalidega tuleb kasutada erinevaid kinnitusvahendeid. Kui paigutad üksteise peale mitu PLATSA raami, tuleb kolme meetri kõrgusel ja kõrgemal asuvad raamid kinnitada seinale LÄTTHET siiniga. Hoiatus! Ära riputa seinale PLATSA raami, mille sügavus on üle 55 cm. See peab seisma põrandal või teise põrandal asuva raami peal.

# Ehitamine

## Vali meeldiv lahendus

IKEA veebilehelt [www.IKEA.ee](http://www.IKEA.ee) leiad laia valiku PLATSA kombinatsioone. Kui ükski meie pakutud lahendustest sulle ei sobi, saad luua enda maitse järgi täpselt sulle sobiva kombinatsiooni. Alustuseks vaata veebis näidiskombinatsioone ja vali see, mis sind kõige enam inspireerib. Valmiskombinatsioon on hea platvorm, mida oma vajaduste järgi kohandada. Võid ka kogu PLATSA kombinatsiooni päris ise välja mõelda.

Järgi kolme lihtsat sammu:

1. Vali raamid. Lähtu enda ruumist. Pea meeles, et raamid on saadaval eri suurustes, et saaksid vaba ruumi võimalikult optimaalselt kasutada.
2. Vali uste stiil. Mis stiili riidekappi soovid? Kas eelistad lihtsat valget? Valik on sinu.
3. Vali tarvikud ja furnituur. Mõtle, millised on sinu igapäevased vajadused ning mida tahaksid riiulitel ja kappides hoiustada. Kui oled selle paika pannud, on aeg mõelda viimistluse peale. Leia meie laiaast valikust oma uude riidekappi sobivad kastid, karbid ja lisandid. Parima tulemuse saavutamiseks ära unusta ka valgustust. Valgustust on lihtne paigaldada ning see muudab õigete riiete leidmise hõlpsamaks.

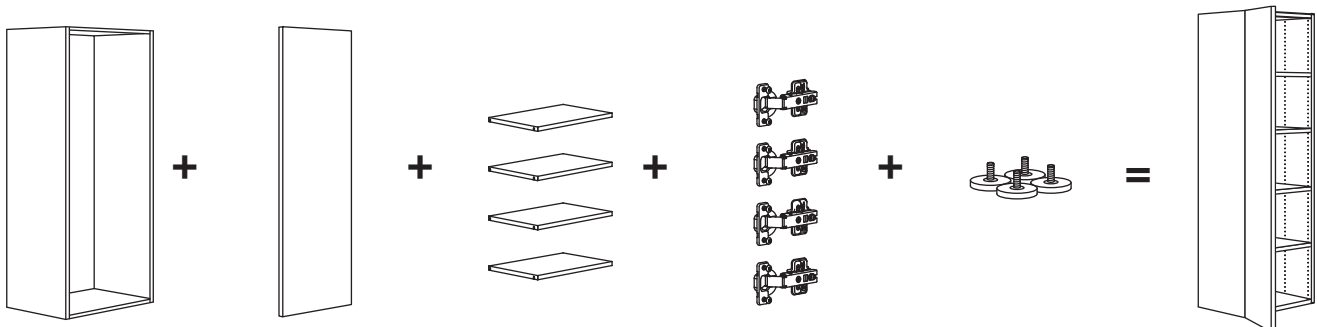

# Kõik raamid

Mõõtmed: laius × sügavus × kõrgus

## 55 cm sügavused raamid



**PLATSA raam, valge.**

60×55×40 cm 903.309.49 **30 €**

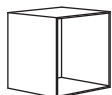

60×55×60 cm 103.309.72 **35 €**

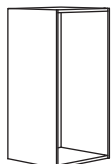

60×55×120 cm 503.309.46 **45 €**

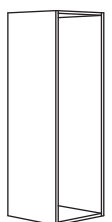

60×55×180 cm 503.309.51 **55 €**



**LÄTTHET riputussiin.**

60 cm 003.863.75 **7 €**



# Kõik ukсед

Nuppe ja käepidemeid müüakse eraldi. Tutvu kogu tootevalikuga kaupluses või veebilehel [www.IKEA.ee](http://www.IKEA.ee).

## Hingedega ukсед

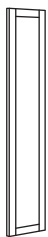

### SANNIDAL uks, valge.

60×40 cm	203.955.38	<b>12 €</b>
60×60 cm	103.955.48	<b>14 €</b>
60×120 cm	003.955.39	<b>18 €</b>
60×180 cm	003.955.58	<b>22 €</b>



### FONNES uks, valge.

60×40 cm	003.310.62	<b>8 €</b>
60×60 cm	403.310.60	<b>10 €</b>
60×120 cm	803.310.58	<b>14 €</b>
60×180 cm	403.310.55	<b>18 €</b>



### STRAUMEN peegeluks.

60×180 cm	704.978.22	<b>50 €</b>
-----------	------------	-------------

# Kõik sahtli esipaneelid

Nuppe ja käepidemeid müüakse eraldi. Tutvu meie täieliku tootevalikuga kaupluses või [IKEA.ee](http://www.IKEA.ee).



### FONNES sahtli esipaneel, valge.

60×20 cm	803.859.23	<b>5 €</b>
----------	------------	------------



### SANNIDAL sahtli esipaneel, valge.

60×20 cm	105.264.55	<b>9 €</b>
----------	------------	------------

# Kuidas ehitada LARKOLLEN liuguksi

LARKOLLEN liuguks sobib kõikidele PLATSA raamidele. See on saadaval ühes laiuses, 60 cm. See on 240 cm pikk (ühe vildiruliga saab teha mitu ust).

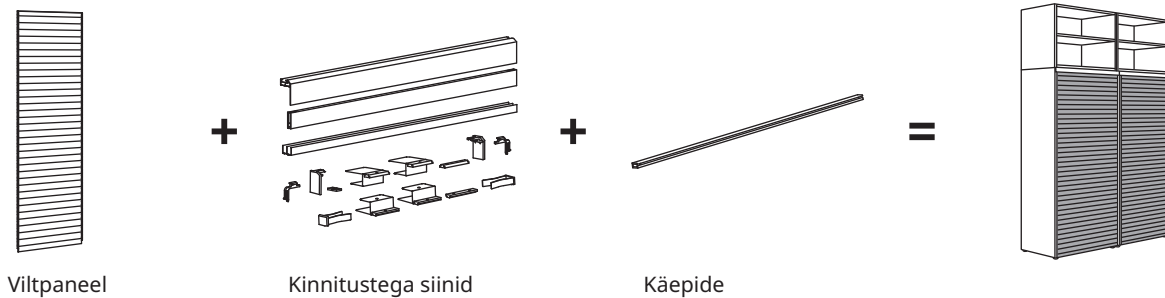

LARKOLLEN liuguste planeerimine võib olla veidi keeruline ja on oluline, et kõik mõõtmed oleksid õiged. On täiesti okei planeerida uksi paberil, kui sa seda eelistad, kuid [www.IKEA.ee](http://www.IKEA.ee) on saadaval ka planeerimisprogramm, mis saab sind aidata!

## LARKOLLEN – kõik osad ja hinnad

LARKOLLEN viltpaneelide, käepidemete ja siinidega saad luua PLATSA hoiusüsteemile kohandatud liugused. Kergete tooteid on lihtne koju viia ja väikestes ruumides paigaldada.



**LARKOLLEN viltpaneel liugustele.** Viltpaneel on 240 cm pikk, nii et iga paneeli saab kasutada mitme liugusega, näiteks 2 uksega kõrgusega 120 cm või 4 uksega kõrgusega 60 cm. Viltpaneeli pikkust on lihtne muuta. Lihtsalt lõika tavaliste kääridega mööda soovitud soont. Tuleb täiendada LARKOLLEN siinide ja käepidemetega, mida müüakse eraldi.

60×40-240 cm	505.189.29	<b>30 €</b>
--------------	------------	-------------



**LARKOLLEN käepide**, valge. 2 tk pakis. LARKOLLEN käepide on saadaval kahes suuruses 180 cm ja 60 cm. Kui plaanid kasutada LARKOLLEN paneeluksel 80 cm või 120 cm PLATSA raami, pead käepideme ära lõikama. Tuleb täiendada LARKOLLEN liugustele mõeldud viltpaneelide ja siinidega, mida müüakse eraldi.

60 cm	205.256.91	<b>8 €</b>
180 cm	805.189.23	<b>15 €</b>

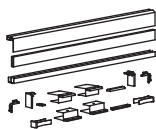

**LARKOLLEN kinnitustega siin lükanduksele**, valge. LARKOLLEN siini on kahes suuruses 60 cm ja 80 cm ning seda müüakse 1 komplektina 1 PLATSA raami jaoks. Näiteks: 2 PLATSA 60 cm raami kombineerimiseks vajad 2× 60 cm LARKOLLEN siine. Tuleb täiendada LARKOLLEN liugustele mõeldud viltpaneelide ja käepidemetega, mida müüakse eraldi.

60 cm	405.189.20	<b>20 €</b>
-------	------------	-------------

# Kuidas ehitada ja paigaldada HJÄLPA reguleeritavat riidepuutoru

## Riputatav panipaik suurte ja väikeste asjade jaoks

Kogu HJÄLPA seeria furnituur sobib suurepäraselt PLATSA raamidega. Kasuta kapi sisest jäävat ruumi maksimaalselt kasutades selleks reguleeritavaid riidepuutorusid, riputussiine, tarvikuid ja konkse. Reguleeritav riidepuutoru on ideaalne igat sorti riiete jaoks alustades särkidest ja pluusidest kuni pintsakute ja mantliteni - ära unusta kasutada riidepuutoru raamile paigaldamisel vastavaid kinnitusi. Ja pane konksud rippsiinidele lipsude, käekottide ja ehete riputamiseks.

## Riidekapi sisene ja väline hoiuruum

HJÄLPA 60–100 cm pikkust reguleeritavat riidepuutoru saab paigaldada raami sisse. PLATSA raami laius ja sügavus ei ole oluline kuna riidepuutoru on reguleeritav ja riputussiinid on paigaldatud raamiga samale sügavusele.

## Raami sisene paigaldus

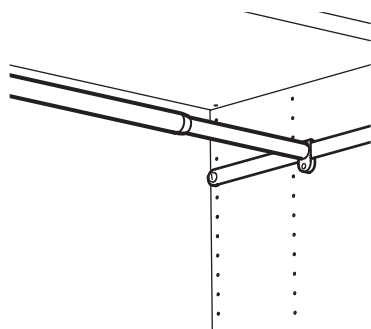

HJÄLPA reguleeritava riidepuutoru paigaldamiseks raami sisse, kasutage:

HJÄLPA reguleeritav riidepuutoru, 60-100 cm, valge	404.978.28	1 tk
HJÄLPA riputussiin, 55 cm, valge, 2 tk	605.055.11	1 tk

# Furnituur kapi sisse

HJÄLPA nagide, riidepuutorude, riulite, sahtlite ja traatkorvide abil saad enda PLATSA raamide sisu hoida ideaalses korras. Kogu HJÄLPA furnituur sobib suurepäraselt PLATSA raamidega ning nende laius ja sügavus sobivad samades mõõtudes raamidega. Tegelikud mõõtmed võivad erineda.

## Sobib 55 cm sügavustesse raamidesse



HJÄLPA reguleeritav riidepuutoru, valge.

60-100 cm 404.978.28 3 €



HJÄLPA riil, valge.

60x55 cm 903.311.66 8 €



HJÄLPA traatkorv, valge.

60x55 cm 403.311.83 8 €



HJÄLPA väljatõmmatav siin korvile, valge.

55 cm 103.311.94 3 €



HJÄLPA ilma esipaneelita sahtel, valge.

60x55 cm 603.309.79 19 €



HJÄLPA riputussiin, 55 cm, valge.

605.055.11 2 €

# Välisfurnituur

## Hinged, jalad, pealisplaadid

LÄTTHET jalad on reguleeritava kõrgusega, nii et kapp seisab kindlalt nii siledal kui ka ebatasasel pinnal. Paigaldades raamile ka SPILDRA pealisplaadi, saad lisaks veel ühe koha, kus enda asju hoida.



HJÄLPA vaikselt sulguv hing, 1 tk.

903.828.82 2 €



LÄTTHET reguleeritav jalg, valge, 4 tk kmpl.

203.311.98 4 €



SPILDRA riuli-/kapimooduli pealisplaat, valge.

60x55 cm 203.316.93 12 €



LÄTTHET nagi ja klamber, 2 tk kmpl.

104.369.78 1 €



HÄNGIG silditasku, 5 tk kmpl.

004.513.23 1,99 €

# Tarvikud

Lisa oma uutesse kappidesse karpe/kaste ja tarvikuid, mis muudavad riiete ja asjade hoidmise veelgi nutikamaks.

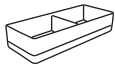

## STUK laegastega karp, valge/must.

17×32×10 cm	006.215.23	<b>2,49 €</b>
17×51×18 cm	106.215.27	<b>3,99 €</b>
32×51×10 cm	706.215.29	<b>4,99 €</b>
32×51×18 cm	106.215.32	<b>5,99 €</b>

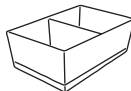
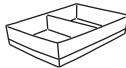
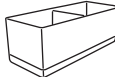

## STUK hoiukast, valge/must.

34×51×28 cm	406.215.35	<b>5,99 €</b>
51×51×18 cm	806.215.38	<b>6,99 €</b>
71×51×18 cm	206.215.41	<b>8,99 €</b>



## STUK 7 lahtriga rippriiul, 30×30×90 cm.

Valge/must	106.215.46	<b>7,99 €</b>
------------	------------	---------------



## PÄRKLA riidekott, valge/oranž.

	506.011.03	<b>0,70 €</b>
--	------------	---------------

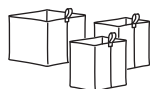

## RAGGISAR korv, 3 tk kmpl.

	903.480.15	<b>5,99 €</b>
--	------------	---------------

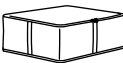

## HEMMAFIXARE hoiukast, kangas triibuline/valge/hall.

44×51×19 cm	205.039.10	<b>14,99 €</b>
34×51×28 cm	905.039.16	<b>12,99 €</b>
34×51×19 cm	905.039.21	<b>12,99 €</b>



## HEMMAFIXARE jalatsikarp, 2 tk pakis.

25×34×19 cm	405.039.14	<b>12,99 €</b>
-------------	------------	----------------



## KOMPLEMENT kast, helehall.

15×27×12 cm	104.040.53	<b>9,99 €</b>
25×27×12 cm	404.057.77	<b>12,99 €</b>



## KOMPLEMENT sahtlimatt, 90×53 cm. Lõika see õigesse suurusesse ja sul ongi sile kaitse nii sahtlitele kui ka asjadele, mida seal hoiad.

Helehall	304.055.65	<b>5 €</b>
----------	------------	------------



## KUGGIS kaanega kast.

### Valge

13×18×8 cm	995.611.53	<b>2,99 €</b>
18×26×8 cm	095.611.57	<b>4,99 €</b>
18×26×15 cm	495.611.55	<b>5,49 €</b>
26×35×15 cm	595.611.88	<b>10,99 €</b>
37×54×21 cm	895.612.00	<b>19,99 €</b>

### Helehall

13×18×8 cm	095.967.60	<b>2,99 €</b>
18×26×8 cm	295.967.64	<b>4,99 €</b>
18×26×15 cm	495.967.63	<b>5,49 €</b>
26×35×15 cm	695.967.62	<b>10,99 €</b>
37×54×21 cm	895.967.61	<b>19,99 €</b>



## KUGGIS 8 laekaga alus, valge.

53×36×6 cm	002.802.08	<b>9,99 €</b>
------------	------------	---------------

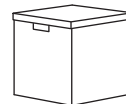

## FJÄDERHARV kaanega hoiukast, valge.

18×25×16 cm	305.968.95	<b>3,99 €</b>
25×35×8 cm	205.968.91	<b>3,99 €</b>
25×35×16 cm	905.969.01	<b>4,99 €</b>
32×35×31 cm	005.968.87	<b>5,99 €</b>

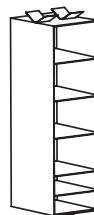

## SKUBB 6 lahtriga rippriiul, 35×45×125 cm.

Valge	002.458.80	<b>9,99 €</b>
Tumehall	404.000.01	<b>9,99 €</b>

## BAXNA korrastaja, hall/valge.

20×26×10 cm	004.743.72	<b>3,99 €</b>
26×34×10 cm	204.743.66	<b>4,99 €</b>
26×34×18 cm	004.862.90	<b>6,99 €</b>



# Tarvikud

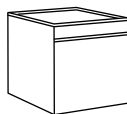

## DRÖNA kast, 33×38×33 cm.

Must	302.192.81	<b>3,49 €</b>
Valge	402.179.55	<b>3,49 €</b>
Tumehall	104.439.74	<b>3,49 €</b>
Sinine	005.808.10	<b>3,49 €</b>
Beež/täpiline	903.992.17	<b>3,49 €</b>
Must/mustriline	906.101.86	<b>3,49 €</b>

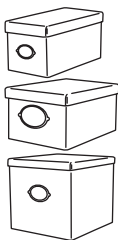

## KVARNVIK kaanega hoiukast.

### Hall

18×25×15 cm	704.128.75	<b>6,99 €</b>
25×35×20 cm	104.128.78	<b>9,99 €</b>
32×35×32 cm	104.669.51	<b>14,99 €</b>

### Beež

18×26×15 cm	504.668.69	<b>6,99 €</b>
25×35×20 cm	204.594.79	<b>9,99 €</b>
32×35×32 cm	004.594.80	<b>14,99 €</b>

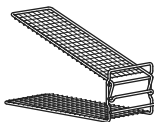

## SKOSTALL jalatsiriul, must.

11×19×27 cm	305.285.14	<b>2,49 €</b>
-------------	------------	---------------

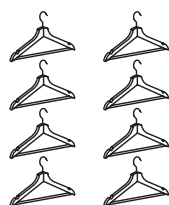

## BUMERANG riidepuu, 8 tk kmpl.

Naturaalne toon	302.385.43	<b>5,99 €</b>
Valge	702.385.41	<b>5,99 €</b>
Must	202.385.34	<b>5,99 €</b>



## BUMERANG vormihoidja riidepuule, valge

702.932.74	<b>0,49 €</b>
------------	---------------



## BUMERANG klambritega riidepuu, naturaalne toon.

404.324.79	<b>1,49 €</b>
------------	---------------



## BUMERANG riidepuu, naturaalne toon.

904.442.67	<b>2,49 €</b>
------------	---------------

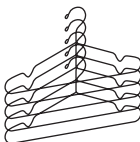

## STAJLIG riidepuu tupp/õue, valge, 5 tk kmpl.

002.914.19	<b>3,99 €</b>
------------	---------------

# Integreeritud valgustus

Tänu riidekapi valguslahendusele on lemmikriideid lihtne üles leida. Sa ei pea kasutama laetulesid ja oma kaaslast hommikul üles äratama, et kapist midagi võtta.

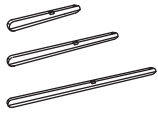

**KÖLVATTEN sensoriga LED-valgusriba, patareitoitega.** Sisseehitatud LED. Valgus lülitub ust avades ja sulgedes automaatselt sisse ja välja. Energiasäästlik. Patareisid müüakse eraldi. Tootesse läheb 2 AA-patareid. IKEA soovib kasutada LADDA HR6 AA laetavaid patareisid (2450 mAh, 1,2 V). USB-C-kaabel ja USB-laadija on müügil eraldi.

#### Valge

30 cm	605.224.88	8 €
50 cm	205.689.87	10 €
70 cm	005.689.88	12 €

#### Hall

30 cm	005.941.76	8 €
50 cm	205.941.75	10 €
70 cm	805.941.77	12 €



**SKYDRAG sensoriga LED valgusriba.** SKYDRAG valgusriba võid kasutada oma PLATSA riidekapis, et luua pehme valgus, mis aitab sul õiged riided ka pimedatel hommikutundidel kiiresti üles leida. Kui soovid ühendada valgusriba TRÄDFRI juurdepääsu/lüüsi ja juhtmevaba hämardiga, saad valgustust hõlpsasti sisse/välja lülitada ja hämardada.

60 cm, 350lm	105.293.74	17 €
80 cm, 500lm	605.293.76	20 €



**ROLFSTORP LED valgustus, hämardatav.** Patareisid müüakse eraldi. IKEA soovib LADDA laetavat patareid 2450 mAh HR6 AA 1.2V. Vaja 3 tükki.

905.199.17 7 €

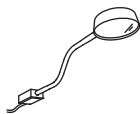

**YTBERG kapivalgusti.** Lampi on võimalik edasi-tagasi liibistada. Kinnitage see hõlpsalt kruvidega – või kahepoolse kleepilindiga klaas- ja metallpindadele. Saate valgustust juhtmevabalt hämardada ja vastavalt tegevusele kohandada. Saate valgust hõlpsasti suunata, kuhu soovite, kuna lambi kaela saab painutada 180° ja lambipead 90° nurga all. Kui komplekteerite ANSLUTA draiveriga, saate korraga sisse ja välja lülitada kuni 6 valgusallikat. Kui soovite ka hämardada, valige selle asemel TRÄDFRI draiver ja juhtmevaba hämardi. Müüakse eraldi.

Must	605.278.91	14 €
Valge	005.168.19	14 €



**TVÄRDRAK kapivalgusti.** Pakub fookuseeritud valgust, mis sobib hästi väiksemate alade valgustamiseks. Saate valgustust juhtmevabalt hämardada ja vastavalt tegevusele kohandada. Lampi on võimalik edasi-tagasi liibistada. Kinnitage selle hõlpsalt kruvidega – või kahepoolse kleepilindiga klaas- ja metallpindadele. Kui komplekteerite ANSLUTA draiveriga, saate korraga sisse ja välja lülitada kuni 6 valgusallikat. Kui soovite ka hämardada, valige selle asemel TRÄDFRI draiver ja juhtmevaba hämardi. Müüakse eraldi.

Must	605.168.21	17 €
------	------------	------



**MITTLED LED kohtvalgusti, hämardatav.**

Alumiiniumi tooni	105.286.28	10 €
Valge	005.286.62	10 €



**ANSLUTA juhtmega LED-trafo, 19W, valge.** Saab lülitada sisse/välja ühe lülitiga.

305.939.34 10 €



**LADDA laetav akupatarei.** Kui kasutad sageli leelispatareisid, saad LADDA laetavatele akudele üle minemisega hoida kokku raha, tekitada vähem jäätmeid ning vähendada enda jalajälge keskkonnale. Kui kasutad laetavaid akupatareisid, on sul kasutusvalmis patareid alati kodus olemas ja sul ei tule peaaegu kunagi uusi osta. LADDA 2450 mAh laetavad akupatareid annavad sulle umbes 30% rohkem tööaega kui LADDA 1900 mAh patareid.

2450 mAh	505.046.92	9 €
----------	------------	-----

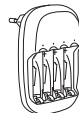

**STENKOL patarei laadija.** 4 individuaalset laadimise kanalit võimaldavad teil laadida 1 või kuni 4 akut korraga. Lülitub automaatselt välja, kui patareid on laetud, kahjustatud või liiga kuumad. Laadimisaeg sõltub patareide arvust ja nende energivõimsusest. Näiteks neli suure võimsusega patareid laevad 8 tunniga, aga kaks suure võimsusega patareid laevad ainult nelja tunniga.

904.969.54 5 €



**LITOSFÄR hoiulaekaga laadija.** 8 eraldi laadimispesa võimaldavad laadida korraga 1–8 laetavat patareid ning kombineerida AA- ja AAA-patareisid. LED-näidik näitab laetuse astet. Mõeldud ainult siseruumides kasutamiseks.

Tumesinine 104.924.84 14,99 €

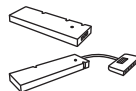

**TRÄDFRI LED draiver.** Tuleb täiendada FÖRNIMMA toitekaabliga, mida müüakse eraldi. Kui lisad TRÄDFRI lüüsi/juurdepääsu ja IKEA Home smart rakenduse, saad luua mitu gruppi valgusallikaid ja kontrollida neid eri viisidel. Juhtmevaba hämardajat saad kasutada kuni 10 valgusallika hämardamiseks või sisse/välja lülitamiseks – kõik need käituvad samamoodi.

Hall, 10W	503.561.87	20 €
Hall, 30W	603.426.56	30 €



**FÖRNIMMA toitejuhe 3.5 m.** 1 või kuni 10 jadami ühendatud lampide vooluvõrku ühendamise jaoks. Kui tahad lampe sisse-välja lülitada või nende valgust korraga mahedamaks muuta, kasuta TRÄDFRI juhtmevaba hämardit.

Valge 504.468.81 4 €



**FÖRNIMMA ühenduskaabel 2 m.** Saab kasutada otsese ühendusena TRÄDFRI LED-draiverite vahel, nt. seinakappide kahe sektsiooni vahel, üks ühendus vooluvõrguga.

Valge 303.946.99 4 €



**DIRIGERA nutitoodete jaotur.** DIRIGERA nutitoodete jaoturi ja rakendusega saate juhtida iga valgusallikat eraldi, luua erinevat tüüpi valgustusseadistusi ja juhtida neid IKEA Home nutirakenduse või näiteks Apple HomeKit, Amazon Alexa või Google Home kaudu.

Valge 105.034.06 79 €



**BILRESA juhtimispuult.** See kahe nupuga kaugjuhtimispuult muudab nutitoodete kasutamise lihtsamaks, aidates muuta koduse elu sujuvamaks, mugavamaks ja turvalisemaks. Kasuta nutitoodete sisse- ja väljalülitamiseks, valgustiheduse reguleerimiseks ja valgustiheduse värvi muutmiseks. See nutitoodete kasutab universaalset Matter-standardit, mis muudab selle paigaldamise, kasutamise ja DIRIGERA jaoturi lisamise ning teiste tuntud süsteemide lisamise lihtsaks. Patareisid müüakse eraldi. Me soovime kasutada kahte (2) LADDA laetavat patareid HR03 AAA 1,2 V.

Valge nutitoodete/topeltnupp 706.178.72 5 €



**BILRESA juhtimispuult.** See keritav kaugjuhtimispuult muudab nutikate toodete kasutamise lihtsamaks, aidates muuta koduse elu sujuvamaks, mugavamaks ja turvalisemaks. Kasuta seda nutitoodete sisse- ja väljalülitamiseks, valgustiheduse reguleerimiseks ja valgustiheduse värvi muutmiseks. See nutitoodete kasutab universaalset Matter-standardit, mis muudab selle paigaldamise, kasutamise ja DIRIGERA jaoturi lisamise ning teiste tuntud süsteemide lisamise lihtsaks. Patareisid müüakse eraldi. Me soovime kasutada kahte (2) LADDA laetavat patareid HR03 AAA 1,2 V.

Valge nutitoodete/kerimisnupp 906.174.56 7 €

# Kuidas valida integreeritud valgustust

Nüüd ei pea sa muretsema selle pärast, et sinu silmadesse paistab ere valgus või see äratab riideid otsides sinu partneri. Selle asemel alustad päeva siis, kui avad oma riidekapi ja LED-valgusribade pehme valgus lülitub sisse. Või valige garderoobi peale paigutatud kapivalgustid, mis aitavad sul näha, mis

ülemisel riivil on, ning loob kogu ruumis mõnusa ja hubase õhkkonna, kui riidekapi ukсед on suletud. Saad isegi ühendada IKEA Smart valgustusega, kasutades DIRIGERA nutitoodete jaoturit.

## Põhiosad

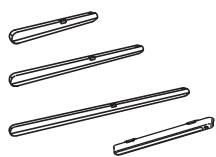

KÖLVATTEN või ROLFSTORP LED-valgusriba



LADDA patareid

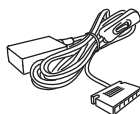

ANSLUTA juhtmega LED-draiver

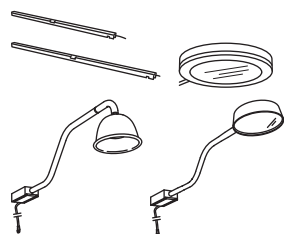

SKYDRAG LED-valgusriba, MITTLED kohtvalgusti, TVÄRDRAG või YTBERG kapivalgusti



FÖRNIMMA ühendusjuhe



FÖRNIMMA toitejuhe



BILRESA juhtimispuht



DIRIGERA nutitoodete jaotur

Iga toote kohta lisateabe saamiseks vaata jaotist Integreeritud valgustus lk 10.

## Kuidas valida draiverit

LED-draivereid on kaks. Valige selle põhjal, mitu seadet soovid ühendada. 10 W LED-draiveriga saate ühendada kuni 3 seadet, kui koguvõimsus ei ületa 10 W. 30 W LED-draiver toetab kuni 9 seadet, max. võimsus 30W. Ühe installijuhtmega saate ühendada kuni 10 draiverit. Vilkuvad tuled näitavad kui LED-draiveri maksimaalne võimsus on ületatud. Kui soovite kasutada rohkem kui ühte LED-draiverit,

sünkroonige kindlasti iga LED-draiver TRÅDFRI juhtmevaba hämardi või BILRESA puldiga, et kogu kombinatsiooni saaks korraga hämardada. Muutke oma kapi valgustus nutikaks, lisades DIRIGERA nutitoodete jaoturit. Nutitoodete pesaga saate juhtida oma tulesid IKEA Home nutirakendusest ja luua meeleolu koos teiste TRÅDFRI valgustitega.

## Sisse lülitamise/ välja lülitamise funktsioon

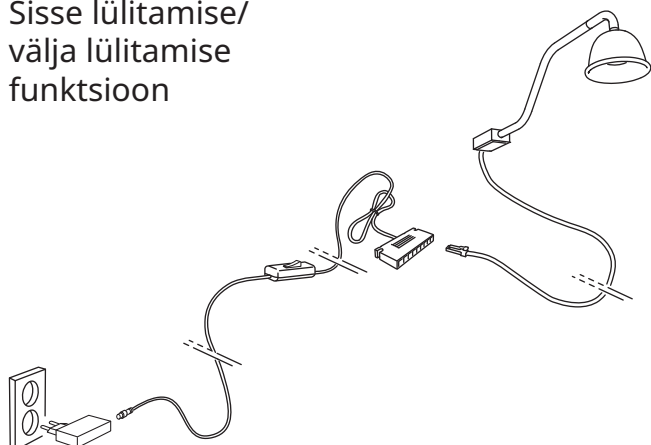

## Hämardav funktsioon

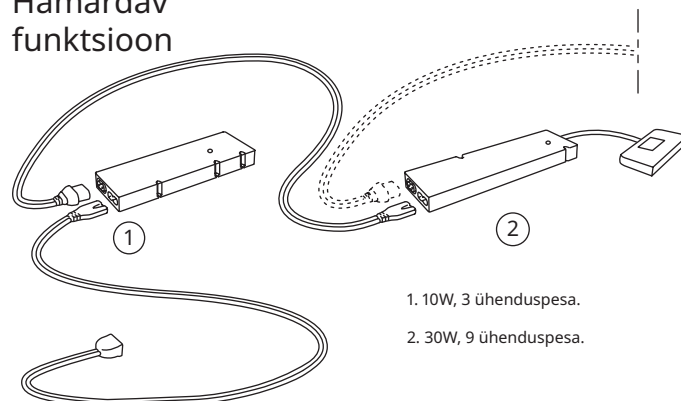

1. 10W, 3 ühenduspesa.
2. 30W, 9 ühenduspesa.

# Kuidas paigaldada integreeritud valgustust

## SKYDRAG valgusriba

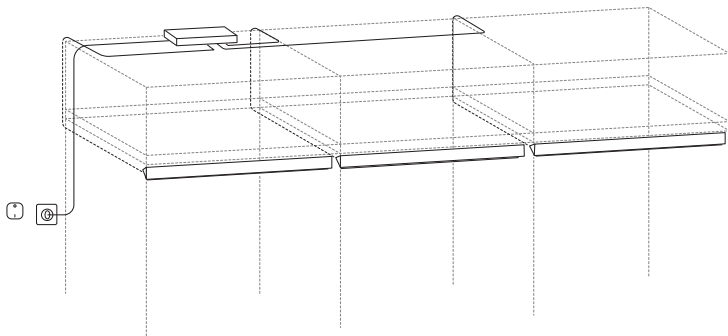

## Kapivalgusti

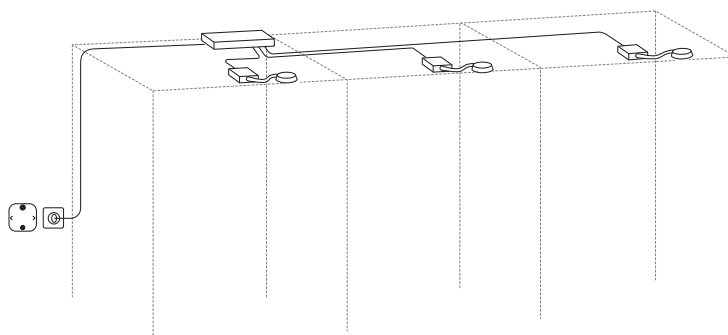

## SKYDRAG ja kapivalgusti koos/ilma juhtmevaba hämardita

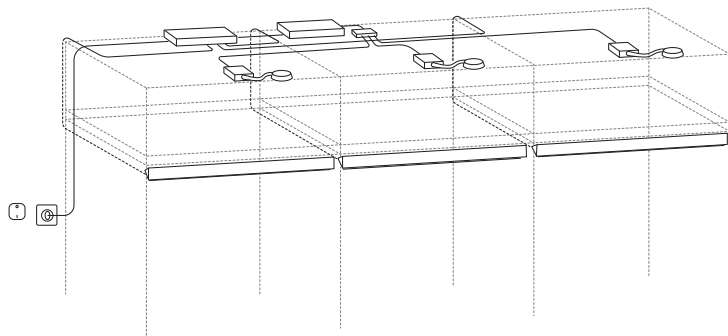

## Teenused

IKEA tooted on mõeldud koju viimiseks ja ise kokkupanemiseks. Kui soovid abi, pakume sulle mitmesuguseid teenuseid.

Täpsema teabe saamiseks võta ühendust oma kohaliku poega või külasta IKEA kodulehte [www.IKEA.ee](http://www.IKEA.ee).

### Kojuvedu

Enamik meie tooteid on disainitud ja pakendatud nii, et saaksid need ise koju viia, kuid soovi korral saame sinu ostud ka otse sulle koju või kontorisse kohale toimetada. Hinnad olenevad sinu asukohast.

Kojuveo hind alates **24,90 €**

### Komplekteerimine ja kojuvedu

Meie IKEA Tallinna poes saadaval oleva komplekteerimise ja kojuveo teenusega teeme kogu raske töö sinu eest ära! Me kogume sinu ostunimekirjas olevad mööbliesemed iseteeninduslaost kokku ja toimetame need sinu koju või kontorisse.

Komplekteerimise ja kojuveo hind alates **17 € (lisandub kojuveo hinnale)**

### Kokkupanek

IKEA tooted on mõeldud ise kokku panemiseks. Nii säästad kõige rohkem raha. Kui soovid, võime aga kõik sinu kodu või kontori jaoks kokku panna.

Kokkupaneku hind alates **127 €**